

MP3-CD Mini Hi-Fi Sistēma

FWM 143

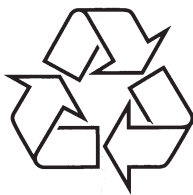

Tiecieties ar Philips Internetā
<http://www.philips.com>

Lietošanas instrukcija

TRAUCĒJUMU NOVĒRŠANA

Problēma	Risinājums
Tālvadības pults nestrādā pareizi	<ul style="list-style-type: none">✓ Samaziniet attālumu starp ierīci un tālvadības pulti.✓ Baterijas ievietojiet, ievērojot tālvadības pults bateriju nodalījumā norādīto (zīmes +/-) bateriju polaritāti.✓ Nomainiet baterijas.✓ Turiet tālvadības pulti tieši pretī ierīces IR sensoram.
Nestrādā taimeris	<ul style="list-style-type: none">✓ Pareizi uzstādiet pulksteni.✓ Nospiediet taustiņu TIMER ON/OFF, lai ieslēgtu taimeri.✓ Ja notiek ierakstīšana, pārtrauciet to.
Pulksteņa/ taimera uzstādījumi ir izdzēsti	<ul style="list-style-type: none">✓ Tikusi pārtraukta elektroenerģijas padeve, vai strāvas kabelis ticis atvienots. Uzstādiet pulksteni/ taimeri vēlreiz.

BRĪDINĀJUMS

Vadības slēdžu lietošana, noregulēšana vai izpilde citādi, kā šeit aprakstīts, var pakļaut bīstama starojuma ietekmei vai cita veida bīstamam procesam.

**AUGSTĀKĀS
KVALITĀTES
LĀZERA IERĪCE**

TRAUCĒJUMU NOVĒRŠANA

BRĪDINĀJUMS!

Nekādā gadījumā nemēģiniet labot aparātu pašu spēkiem, jo tas pārtrauks garantijas iespējas. Neatveriet ierīci, jo pastāv risks saņemt strāvas triecienu.

Ja rodas bojājumi, vispirms pārbaudiet zemāk norādītās atzīmes un tikai tad nesiet aparātu uz remontu. Ja Jūs nevarat atrisināt problēmu, ņemot vērā norādītos padomus, sazinieties ar savu pārdevēju vai apkalpošanas centru.

Problēma Risinājums

CD OPERĀCIJAS

'No disc' indikācija	✓ Ievietojiet disku
	✓ Pārbaudiet, vai disks ievietots ar drukāto pusi uz augšu.
	✓ Pagaidiet, kamēr norasojusi lēca nožūst.
	✓ Notīriet vai nomainiet disku, skatiet nodaļu 'Apkope'.
	✓ Lietojiet tikai aizvērtus CD-RW, CD-R vai MP3-CD diskus.

RADIO UZTVĒRE

Radio uztvere ir vāja	✓ Palieliniet attālumu starp šo ierīci un Jūsu TV vai VCR.
-----------------------	--

KASETES OPERĀCIJAS/ IERAKSTĪŠANA

Nevar veikt kasetes atskaņojumu vai ierakstu	✓ Iztīriet kasešu nodalījumu, lasiet nodaļu 'Apkope'.
	✓ Ierakstam izmantojiet tikai normāla tipa (IEC I) kaseti.
	✓ Noklājiet trūkstošā tabulatora vietu ar līmlentes gabaliņu.

GALVENAIS

Ierīce nereaģē uz taustiņu nospiešanu	✓ Atslēdziet no ierīces elektroenerģijas padevi, pēc tam atjaunojiet to un atkal ieslēdziet ierīci.
Skaņu nevar dzirdēt vai tā ir sliktas kvalitātes	✓ Regulējiet skaļumu.
	✓ Pārliedziniet, ka skaļruņi ir kārtīgi pieslēgti.
	✓ Pārliedziniet, ka atkailinātie skaļruņa vada gali ir iespiesti.
Skaņas izejas (kreisā un labā) ir apvērstas	✓ Pārbaudiet, vai skaļruņi ir pievienoti un izvietoti pareizi.

DZIRDĒS DROŠĪBA

Klausieties vidējā skaļumā.

- Austiņu lietošana augstā skaļumā var bojāt Jūsu dzirdi. Šī ierīce var atskaņot skaņas decibelu diapazonā, kas var radīt dzirdes bojājumus normālām personām, pat klausoties mazāk nekā minūti. Augstākie decibeli ir domāti personām, kurām jau ir dzirdes problēmas.
- Skaņa var būt maldinoša. Pēc kāda laika Jūsu dzirde pierod pie skaņas augsta skaļuma. Pēc ilgākas šāda skaļuma klausīšanās, skaņa, ka sašķiet 'normāla' patiesībā var būt skaļa un Jūsu dzirdi bojājoša. Lai no tā izvairītos, skaļumu uzstādiat drošā līmenī, pirms Jūsu dzirde adaptējas.

Lai nodrošinātu drošu skaļuma līmeni:

- Skaļuma līmeni uzstādiat uz zema iestatījuma.
- Lēnām palieliniet skaņas skaļumu, kamēr Jūs varat dzirdēt skaidri un jūtaties ērti, bez traucējumiem.

Klausieties saprātīgu laika periodu:

- Ilgstoša skaņas iedarbība pat 'drošā' skaļuma līmenī, arī var bojāt dzirdi.
- Lietojiet ierīci saprātīgu laika periodu un ievērojiet atbilstošus pārtraukumus.

Izmantojot austiņas, pārliedziniet, ka ievērojat šādas vadlīnijas.

- Klausieties saprātīgā skaļumā un saprātīgu laika periodu.
- Esiet uzmanīgi, regulējot skaļumu, jo Jūsu dzirde pierod.
- Negrieziet skaļumu tādā līmenī, ka nedzirdat, kas notiek apkārt.
- Ierīci nevajadzētu lietot potenciāli draudīgās situācijās.
- Neizmantojiet austiņas braucot ar mašīnu, vadot divriteni, vizinoties ar skrituļslidām, utt., tas var izraisīt satiksmes negadījumu un ir aizliegts daudzās valstīs.

SATURA RĀDĪTĀJS

Vispārēja Informācija

Informācija par dabas aizsardzību.....	5
Komplektā iekļautie piederumi	5
Drošības informācija	5

Sagatavošanās

Savienojumi aizmugurē.....	6
Papildus savienojums	7
Bateriju ievietošana tālvadības pultī	7

Vadības

Vadības uz sistēmas un tālvadības pults.....	8-9
--	-----

Pamاتفunkcijas

Sistēmas ieslēgšana.....	10
Strāvu-taupošais automātiskais gaidīšanas režīms	10
Skaļuma un skaņas regulēšana	10

CD/MP3 darbības

Disku atskaņošana	11
Cita skaņdarba izvēle.....	11
Izvēlētais pasāžas atrašana viena skaņdarba robežās	11
MP3 diska atskaņošana	11-12
Dažādi atskaņošanas režīmi: Sajaukta secība un Atkārtošana	12
Diska celiņu programmēšana.....	12
Programmas izdzēšana.....	12

Radio Uztveršana

Radio staciju uztveršana	13
--------------------------------	----

Kasetes Darbības/Ierakstīšana

Kasešu atskaņošana.....	14
Vispārēja informācija par ierakstīšanu.....	14
Sinhronā ierakstīšana no CD	14
Ierakstīšana no radio.....	15

Ārējie avoti

Ārējā avota klausīšanās	15
-------------------------------	----

Pulkstenis/Taimeris

Pulksteņa iestatīšana.....	16
Taimera iestatīšana.....	16
Taimera ieslēgšana un izslēgšana.....	16
Ierīces automātiskās izslēgšanas funkcijas ieslēgšana un izslēgšana	16

Apkope

.....	17
-------	----

Specifikācijas

.....	17
-------	----

Traucējumu novēršana

.....	18-19
-------	-------

Atbrīvošanās no Jūsu vecās ierīces

Jūsu ierīce ir veidota un ražota ar augstas kvalitātes materiāliem un komponentēm, ko var pārstrādāt un lietot atkārtoti.

Ja precei ir pievienots šis pārsvītrotās rīteņotās miskastes simbols, tas nozīmē, ka prece atbilst Eiropas Direktīvai 2002/96/EC.

Lūdzam apzināt vietējos atkritumu savākšanas punktus elektriskajām un elektroniskajām ierīcēm.

Lūdzam rīkotos saskaņā ar vietējiem noteikumiem un neizmest vecās ierīces kopā ar normāliem sadzīves atkritumiem. Pareiza atbrīvošanās no Jūsu vecā aprīkojuma palīdzēs novērst iespējamās negatīvas sekas dabai un cilvēka veselībai.



APKOPE

Korpusa tīrīšana

- Lietojiet mīkstu, maigā tīrīšanas līdzekli nedaudz samitrinātu drēbi. Nelietojiet tīrīšanas līdzekļus, kas satur alkoholu, spirtu, amonjaku vai abrazīvus.

Disku tīrīšana

- Kad disks kļūst netīrs, tīriet to ar tīrāmo drēbi. Slaukiet to no centra uz malām.
- Nelietojiet tīrīšanas līdzekļus, kā benzīnu, šķīdinātāju, komerciāli pieejamus tīrīšanas līdzekļus vai antistatisko aerosolu, kas paredzēts analogajiem ierakstiem.



Diska lēcas tīrīšana

- Pēc ilgākas lietošanas, uz diska lēcas var uzkrāties putekļi vai netīrumi. Lai nodrošinātu labu atskaņošanas kvalitāti, tīriet diska lēcu ar Philips CD Lēcu Tīrītāju vai jebkuru citu komerciāli pieejamu tīrītāju. Sekojiet norādījumiem, kas iekļauti kopā ar tīrītāju.

Galviņu un Lentas ceļu tīrīšana

- Lai nodrošinātu kasetes nodalījuma ierakstīšanas un atskaņošanas kvalitāti, tīriet galviņas (A), stienīti (B) un spiediena rullīti (C) pēc katrām 50 kasetes nodalījuma darba stundām.
- Izmantojiet vates tamponu, kas nedaudz samitrināts alkoholā vai īpašā galviņu tīrīšanas līdzeklī.
- Galviņu tīrīšanu var veikt arī vienreiz atskaņojot tīrāmo kaseti.

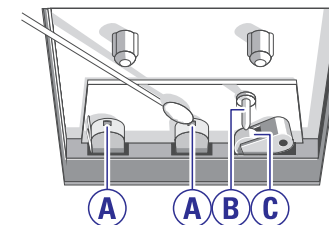

Galviņu demagnetizācija

- Lietojiet demagnetizācijas kaseti, kas pieejama pie Jūsu ierīces pārdevēja.

SPECIFIKĀCIJAS

PASTIPRINĀTĀJS

Izejas jauda	2 x 20W RMS
Signāla-trokšņa attiecība	≥62 dBA (IEC)
Frekvenču veiktspēja.....	63 – 16000 Hz, ±3dB
Skaļruņu pretestība	8 omi
Austiņu pretestība.....	32 omi-1000 omi

CD ATSKAŅOTĀJS

Frekvenču veiktspēja	63 – 16000 Hz
Signāla-trokšņa attiecība	65 dBA

RADIO

FM frekvences diapazons	87.5 – 108 MHz
MW frekvences diapazons	522 – 1710 KHz

KASETES MAGNETOFONS

Frekvenču veiktspēja	
Normal kasetei (I tipa).....	125 – 8000 Hz (8 dB)
Signāla-trokšņa attiecība	
Normal kasetei (I tipa)	35 dBA
Traucējumi.....	≤ 0.4% DIN

SKAĻRUŅI

Sistēma basu reflekss	
Izmēri (p x a x d)	190 x 192 x 183 (mm)
VISPĀRĒJI	
Maiņstrāvas barošana.....	220 – 240 V / 50 Hz
Izmēri (p x a x d)	220 x 292 x 285 (mm)
Svars (ar / bez skaļruņiem)	apm. 7.7/ 3.8 kg

Specifikācijas un ārējais izskats var mainīties bez brīdinājuma.

PULKSTENIS/TAIMERIS

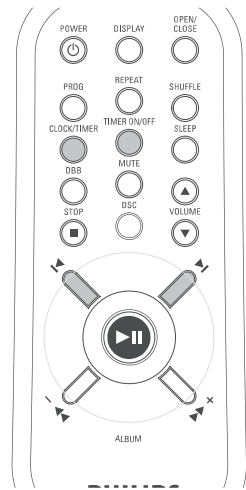
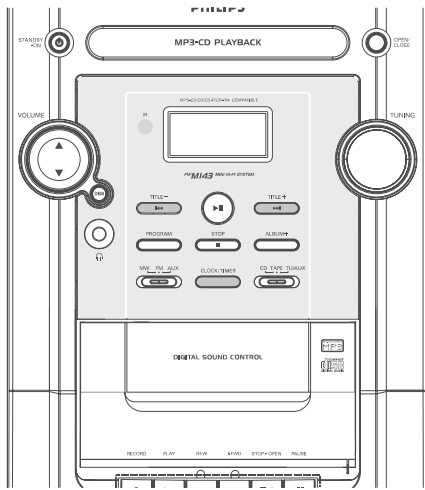

Pulksteņa iestatīšana

1. Jebkurā režīmā divreiz nospiediet **CLOCK/TIMER**.
→ Pulksteņa cipari stundām mirgo.
2. Nospiediet **TITLE** +/- **◀◀** / **▶▶** (**◀** / **▶** uz tālvadības pults), lai uzstādītu stundas.
3. Atkal nospiediet **CLOCK/TIMER**.
→ Pulksteņa cipari minūtēm mirgo.
4. Nospiediet **TITLE** +/- **◀◀** / **▶▶** (**◀** / **▶** uz tālvadības pults), lai uzstādītu minūtes.
5. Nospiediet **CLOCK/TIMER**, lai apstiprinātu laiku.

Piezīme:

– Ja pulkstenis nav uzstādīts, 0:00 tiks parādīts.

Taimera iestatīšana

Sistēmu var izmantot kā modinātāju. Tā var automātiski ieslēgties CD vai radio režīmā Jūsu noteiktā laikā. Pulkstenim ir jābūt uzstādītam, lai varētu izmantot taimera funkciju.

Ja neviens taustiņš netiek nospiests 7 sekunžu taimera uzstādīšanas laikā, sistēma automātiski izies no taimera uzstādīšanas režīmā.

1. Aktīvā režīmā turiet nospiestu **CLOCK/TIMER** ilgāk kā 2 sekundes.
2. Nospiediet **TITLE** +/- **◀◀** / **▶▶** (**◀** / **▶** uz tālvadības pults), lai uzstādītu stundas.
3. Atkal nospiediet **CLOCK/TIMER**.
→ Pulksteņa cipari minūtēm mirgo.

4. Nospiediet **TITLE** +/- **◀◀** / **▶▶** (**◀** / **▶** uz tālvadības pults), lai uzstādītu minūtes.
5. Nospiediet **CLOCK/TIMER**, lai apstiprinātu laiku.
→ Taimeris ir uzstādīts un aktivizēts.

Taimera ieslēgšana un izslēgšana

- Gaidīšanas režīma laikā vai atskaņošanas laikā vienreiz nospiediet **TIMER ON/OFF**.
→ Displejs rāda ☉, ja taimeris ir aktivizēts, ikona pazūd, ja taimeris ir izslēgts.

Ierīces automātiskās izslēgšanas funkcijas ieslēgšana un izslēgšana

Automātiskās izslēgšanās taimeris ļauj sistēmai automātiski pārslēgties gaidīšanas režīmā pēc noteikta laika.

- Atkārtoti uz tālvadības pults spiediet taustiņu **SLEEP** (gulēt), lai izvēlētos laiku, pēc kura ierīcei jāizslēdzas.
→ Displejs rāda **SLEEP** un laika izvēles iespējas: 120, 90, 60, 45, 30, 15, OFF.
- Lai atceltu izslēgšanās funkciju, Jūs varat vienu vai vairākas reizes nospiegt **SLEEP** uz tālvadības pults, kamēr 'OFF' parādās, vai nospiegt **STANDBY-ON** ☉ (**POWER** ☉ uz tālvadības pults).

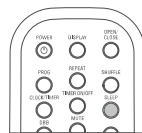

VISPĀRĒJA INFORMĀCIJA

Apsveicam Jūs ar jauno pirkumu un esiet sveicināti Philips produktu lietotāju vidū!

Lai gūtu pilnīgu labumu no atbalsta, ko piedāvā Philips, reģistrējiet Jūsu produktu mājas lapā www.philips.com/welcome.

Šī ierīce atbilst Eiropas Kopienas radio traucējumu prasībām.

Komplektā iekļautie piederumi

- 2 skaļruņu kastes
- tālvadības pults

Informācija par dabas aizsardzību

- Viss nevajadzīgais iepakojuma materiāls ir noņemts. Mēs esam centušies padarīt iepakojumu viegli sadalāmu trīs materiālos: kartons (kaste), polistīrēna lapa (buferis) un polietilēns (maisīni, aizsargājošā burbuļu lapa).
- Jūsu ierīce sastāv no materiāliem, ko var pārstrādāt, ja izjaukšanu veikusi specializējusies firma. Lūdzam apzināt vietējos noteikumus par atbrīvošanos no iepakojuma, tukšām baterijām un veca aprīkojuma.
- Drošības informācija
- Pirms sistēmas darbināšanas, pārliecinieties, ka uz tipa plāksnītes norādītā voltāža (vai voltāža, kas norādīta pie maiņstrāvas kontakta) atbilst vietējai elektriskā tīkla voltāžai. Ja tā nav, sazinieties ar ierīces pārdevēju.
- Novietojiet ierīci uz plakanas, cietas un stabilas virsmas, lai sistēma nekustas.
- Novietojiet sistēmu vietā ar pietiekamu ventilāciju, lai izvairītos no ierīces pārkaršanas. Atstājiet vismaz 10 cm attālumu no ierīces aizmugures un augšas un 5 cm katrā sānā.
- Neaizklājiet ventilācijas atveres ar tādām priekšmetiem kā avīzes, galdauti, aizkari, utt.
- Nepakļaujiet sistēmu, baterijas, diskus mitrumam, lietum, smiltīm vai pārmērīgam karstumam, ko izraisa sildīšanas aprīkojums vai tieša saules gaisma.
- Uz ierīces nedrīkst novietot atklātas liesmas avotus, kā aizdedzinātas sveces.
- Uz ierīces nedrīkst novietot ar šķidrumu pildītus priekšmetus, kā vāzes.

- Sistēmu nedrīkst pakļaut pilieniem vai šļakstiem.
- Uzstādiet ierīci tuvu maiņstrāvas rozetei un kur maiņstrāvas rozetei var viegli piekļūt.
- Ja ierīce ir tieši pārvietota no aukstas uz siltu telpu vai novietota ļoti mitrā telpā, pēkšņa apkārtējās temperatūras maiņa var izraisīt kondensāta veidošanos un leca noraso Atskaņošana tad nav iespējama. Atstājiet aparātu ieslēgtu siltā telpā, neievietojot disku, apmēram stundu, līdz mitrums iztvaiko un normāla atskaņošana atkal ir iespējama.
- Ierīces mehāniskās daļas satur pašēljošu pārklājumu un tās nedrīkst ieeļļot.
- Kad sistēma tiek pārslēgta gaidīšanas režīmā, tā joprojām patērē nedaudz enerģijas. Lai sistēmu pilnībā atslēgtu no strāvas padeves, izraujiet maiņstrāvas vadu no sienas rozetes.

Ar autortiesībām aizsargāta materiāla, tai skaitā datorprogrammu, failu, pārraižu un skaņas ierakstu, neatļautu kopiju veidošana var būt autortiesību pārkāpums un nozīmēt kriminālu atbildību. Šo aprīkojumu nedrīkst izmantot šādiem mērķiem.



Esiet atbildīgs
Cieniet autortiesības

SAGATAVOŠANĀS

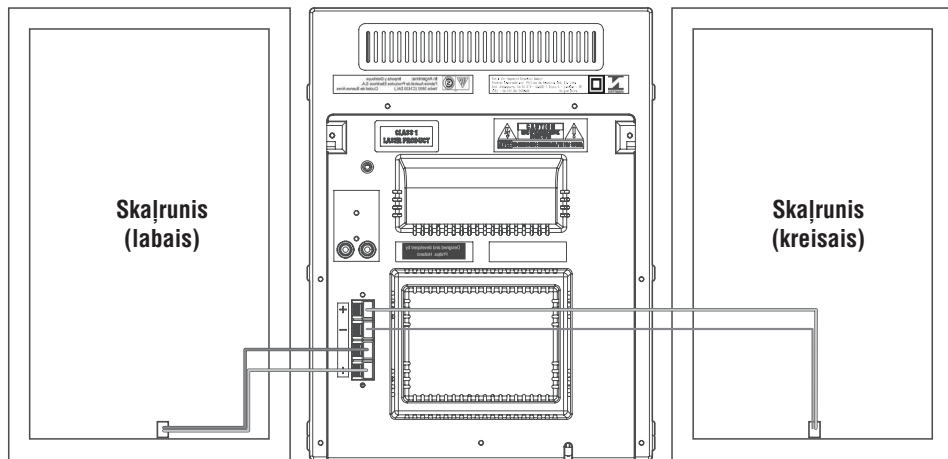

Savienojumi aizmugurē

Datu etiķete atrodas sistēmas apakšā.

Strāva

Pirms maiņstrāvas vada pieslēgšanas sienas rozetei, pārliecinieties, ka ir veikti visi citi savienojumi.

BRĪDINĀJUMS!

- Optimālai darbībai, izmantojiet tikai oriģinālo strāvas vadu.
- Nekad neveiciet un nemainiet jebkādas savienojumus, kad ierīce ir ieslēgta.

Lai izvairītos no sistēmas pārkaršanas, tajā ir iebūvēts drošības kontūrs. Tādēļ, Jūsu sistēma var automātiski pārslēgties gaidīšanas režīmā pie pārmērīgiem apstākļiem. Ja tā notiek, ļaujiet sistēmai atdzist, pirms atkārtotas ieslēgšanas. (neattiecas uz visām versijām).

Skaļruņu savienojumi

Priekšējie skaļruņi

Pieslēdziet skaļruņu vadus pie kontaktiem SPEAKERS, labo skaļruni pie "R" un kreiso skaļruni pie "L", krāsaino (apzīmēto) vadu pie "+" un melno (neapzīmēto) vadu pie "-".

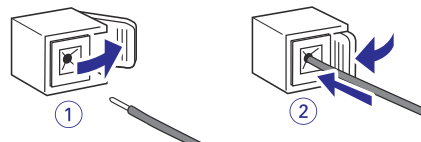

- Pilnībā ievietojiet notīrīto skaļruņa vada daļu kontaktā, kā parādīts.

Piezīmes:

- Optimālai skaņas atskaņošanai, lietojiet komplektā iekļautos skaļruņus.
- Nepieslēdziet vairāk kā vienu skaļruni pie jebkura skaļruņu kontaktu pāra +/-.
- Nepieslēdziet skaļruņus, kuru pretestība ir zemāka kā komplektā iekļauto skaļruņu pretestība. Lūdzam skatīt šīs lietošanas pamācības sadaļu SPECIFIKĀCIJAS.

KASETES DARBĪBAS / IERAKSTĪŠANA

Lai izvēlētos un ierakstītu noteiktu pasāžu CD ieraksta robežās:

- Turiet nospiestu **REW** ◀◀ vai **F.FWD** ▶▶. Atļaidiet taustiņu, kas atpazīstat vēlamo pasāžu.
- Lai pārtrauktu CD atskaņošanu, nospiediet **▶II**.
- Ierakstīšana sāksies tieši no tā punkta, kad nospiežat **RECORD** ●.
6. Lai pauzētu, nospiediet **PAUSE** II. Atkal nospiediet **PAUSE** II, lai atjaunotu ierakstīšanu.
7. Lai beigtu ierakstīšanu, nospiediet **STOP-OPEN** ■▲.

Ierakstīšana no radio

1. Uztveriet vēlamo radio staciju. (izlasiet nodaļu 'Radio stacijas uztveršana').
2. Nospiediet **STOP-OPEN** ■▲, lai atvērtu kasešu nodalījumu.
3. Ievietojiet izmantojamu kaseti nodalījumā un aizveriet durvītas.
4. Nospiediet **RECORD** ●, lai sāktu ierakstīšanu.
5. Lai pauzētu, nospiediet **PAUSE** II. Atkal nospiediet **PAUSE** II, lai atjaunotu ierakstīšanu.
6. Lai beigtu ierakstīšanu, nospiediet **STOP-OPEN** ■▲.

ĀRĒJIE AVOTI

Ārējo avotu klausīšanās

1. Pieslēdziet papildus aprīkojuma (TV, video magnetofona, Lāzera disku atskaņotāja, DVD atskaņotāja vai CD Magnetofona) audio izejas kontaktus pie Jūsu sistēmas **AUX IN** kontaktiem.
2. Noregulējiet avota pārslēgu, lai izvēlētos **TU/AUX**.
3. Noregulējiet avota pārslēgu, lai izvēlētos **AUX**. → Displejā parādās "AUX".

Piezīme:

- Var izmantot visas skaņas vadības funkcijas (DSC vai DBB, piemēram).
- Papildus informācijai, skatiet pieslēgtā aprīkojuma lietošanas pamācību.

Ierakstīšanai skatiet "Kasetes Darbības/ Ierakstīšana".

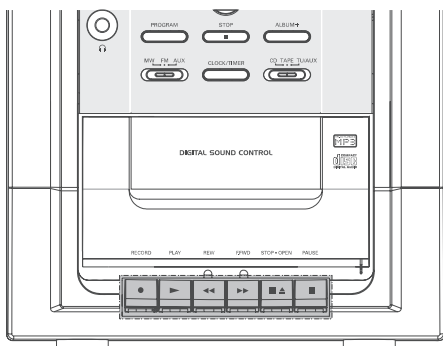

Kasetes atskaņošana

1. Noregulējiet avota pārslēgu, lai izvēlētos **TAPE** avotu.
→ Displejs rāda [TAPE] kasešu operāciju laikā.
2. Spiediet **STOP-OPEN** ■ ▲ (stop atvērt), lai atvērtu kasetes nodalījumu.
3. Ievietojiet ierakstītu kaseti un aizveriet kasetes nodalījumu.
→ Ievietojiet kaseti ar atvērtu daļu uz leju un pilno spoli kreisajā pusē.
4. Spiediet **PLAY** ► (atskaņot), lai sāktu atskaņošanu.
5. Lai pauzētu atskaņošanu, nospiediet **PAUSE II**. Atskaņošanas atjaunošanai atkal nospiediet šo taustiņu.
6. Nospiežot **REW** ◀◀ vai **F.FWD** ▶▶, ir iespējama kasetes ātrā pārtišana abos virzienos.
7. Lai pārtrauktu atskaņošanu, nospiediet **STOP-OPEN** ■ ▲.

Piezīme:

- Taustiņi tiek automātiski atlaisti kasetes beigās. Lai izslēgtu ierīci, nospiediet **STANDBY-ON** ⏻ (POWER ⏻ uz tālruna pulsts).
- Ātrās attišanas/ pārtišanas laikā taustiņi netiek atlaisti kasetes beigās. Lai pārtrauktu ātro pārtišanu, nospiediet **STOP-OPEN** ■ ▲.

Vispārēja informācija par ierakstīšanu

- Ierakstīšana ir atļauta, ja netiek pārkāptas autortiesības vai citas trešo personu tiesības.
- Ierakstīšanai lietojiet tikai **NORMAL** tipa kasetes (IEC tipa I), uz kurām nav izlauztas pretierakstīšanas atveres. Šī ierīce nav paredzēta **METAL** (IEC IV) tipa kasešu ierakstīšanai.
- Vislabākais ierakstīšanas līmenis tiek noteikts automātiski, neatkarīgi no skaļuma, **DBB**.
- Ierakstītās skaņas kvalitāte var atšķirties, atkarībā no Jūsu ierakstītā avota kvalitātes un kasetes, kurā tiek ierakstīts.
- Lenta tiek nostiprināta abos galos ar ievadlentu. Kasetes sākumā un beigās sešas līdz septiņas sekundes nekās netiks ierakstīts.
- Lai aizsargātu kaseti no nejaušas izdzēšanas, izlauziet pretierakstīšanas atveri kasetes kreisajā pusē, turot kaseti Jūsu priekšā. Ierakstīšana šajā kasetes pusē vairs nav iespējama. Ja Jūs atkal vēlaties šajā pusē ierakstīt, aizklājiet atveri ar līmlentas gabalu.

Sinhronā ierakstīšana no CD

1. Noregulējiet avota pārslēgu, lai izvēlētos **CD** avotu.
2. Ievietojiet disku un, ja tā esat izvēlējušies, programmējiet skaņdarbu numurus.
3. Nospiediet **STOP-OPEN** ■ ▲, lai atvērtu kasetes nodalījuma durtiņas.
4. Ievietojiet kasetes nodalījuma ierakstīšanai izmantojamu kaseti un aizveriet kasetes nodalījuma durtiņas.
5. Nospiediet **RECORD** ●, lai sāktu ierakstīšanu.
→ CD programmas atskaņošana sākas automātiski no CD sākuma pēc 7 sekundēm. Nav nepieciešams atsevišķi sākt CD atskaņošanu. Nav vajadzīgs atsevišķi sākt CD atskaņotāja atskaņošanu.

Papildu savienojums

Papildus aprīkojums un savienojuma vadi nav iekļauti komplektā. Papildus informācijai, skatiet pieslēgtā aprīkojuma lietošanas pamācību.

Cita aprīkojuma pieslēgšana Jūsu sistēmai

Lietojiet divdzīslu vadus, lai pieslēgtu **AUX IN** pie papildus aprīkojuma (TV, video magnetofona, Lāzera Disku atskaņotāja, DVD atskaņotāja vai CD Magnetofona) analogajiem audio izejas kontaktiem.

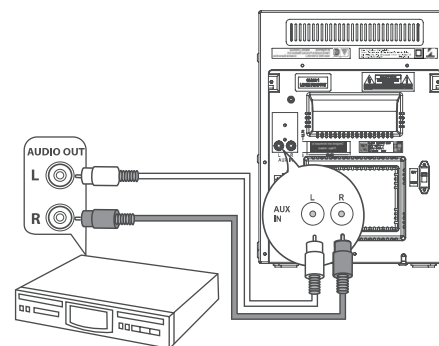

Piezīme:

- Ja Jūs pieslēdzat aprīkojumu ar monofonisku izeju (vienu audio izejas kontaktu), pieslēdziet to pie **AUX** kreisā kontakta. Vai arī Jūs varat izmantot viens-uz-divi sadalītāju (izejošā skaņa joprojām paliek monofoniska).

Bateriju ievietošana tālruna pulstī

Ievietojiet divas baterijas (R03 vai AAA tipa) tālruna pulstī, ievērojot pareizu polaritāti, ko norāda simboli '+' un '-' bateriju nodalījuma iekšpusē.

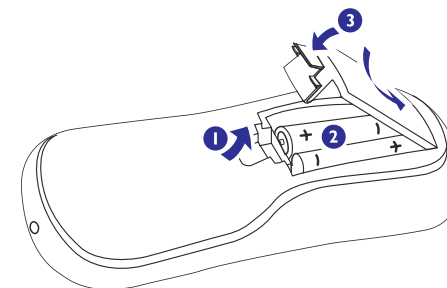

UZMANĪBU!

- **Izņemiet baterijas, ja tās ir tukšas un netiks lietotas ilgu laiku.**
- **Nelietojiet vienlaicīgi vecas un jaunas vai dažādu tipu baterijas.**
- **Baterijas satur ķīmiskas vielas, tāpēc no tām jāatbrīvojas pareizi.**

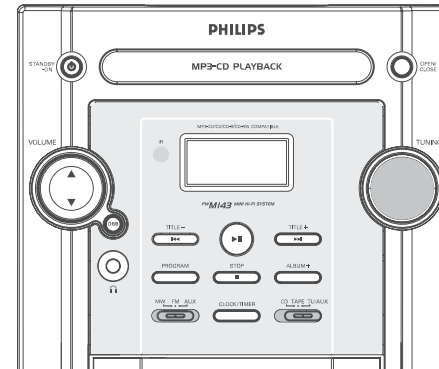
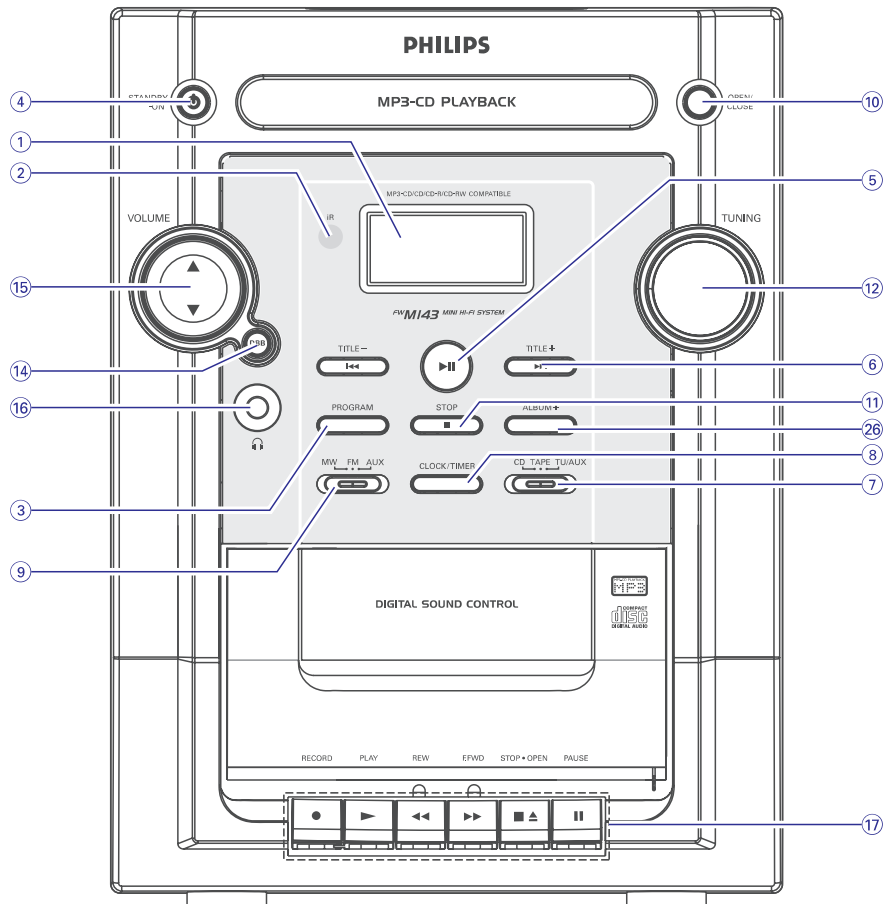
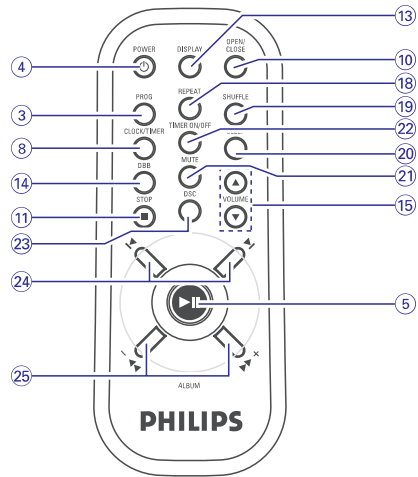

Radio staciju uztveršana

1. Noregulējiet avota pārslēgu, lai izvēlētos **TU/AUX**.
2. Lai izvēlētos vēlamo diapazonu, noregulējiet režīma pārslēgu: **MW** vai **FM** .
→ **[TUNER]** ir parādīts.
3. Noregulējiet **TUNING** vadību, lai uztvertu vēlamo radio frekvenci.

Piezīme:

- Sistēma ir aprīkota ar ārējo MW antenu un fiksētu FM antenu. Optimālai MW uztverei noregulējiet MW antenas pozīciju, kamēr stiprākais signāls ir atrasts. Optimālai FM uztverei, pilnībā izstiepiet FM antenu un noregulējiet tās atrašanās vietu, kamēr stiprākais signāls ir atrasts.

Atbalstītie formāti

- ISO9660, Joliet, UDF 1.5
- Maksimālais virsrakstu skaits: 511 (atkarībā no failu nosaukumu garuma)
- Maksimālais albumu skaits: 99
- Atbalstītās maiņas frekvences MP3 diskam ir: 32 kHz, 44.1 kHz, 48 kHz.
- Atbalstītie bitu ātrumi MP3 diskam ir: 32 ~ 256 (kbps), mainīgs bitu ātrums.

Dažādi atskaņošanas režīmi:
sajaukta secība un atkārtošana

Jūs varat izvēlēties un mainīt dažādus atskaņošanas režīmus pirms atskaņošanas vai atskaņošanas laikā.

REPEAT – pašreizējais skaņdarbs tiek atskaņots atkārtoti.

REPEAT ALL – viss disks/ programma tiek atskaņoti atkārtoti.

SHUF (jaukšana) – visa diska skaņdarbi/ programmas skaņdarbi tiek atskaņoti jauktā secībā.

SHUF un **REPEAT ALL** – atkārtoti visu disku/programmu sajauktā secībā.

1. Lai izvēlētos vēlamu atskaņošanas režīmu, nospiediet **SHUFFLE** vai **REPEAT** taustiņu uz tālvadības pults pirms atskaņošanas vai atskaņošanas laikā, kamēr displejs parāda izvēlēto funkciju.
2. Nospiediet **▶II**, lai sāktu atskaņošanu, ja sistēma atrodas STOP režīmā.
3. Lai atgrieztos pie normālās atskaņošanas, atkārtoti nospiediet taustiņu **SHUFFLE** vai **REPEAT** uz tālvadības pults, kamēr SHUFFLE/ REPEAT režīmu displeja indikācija pazūd.
- Jūs varat nospriest arī **STOP** ■, lai atceltu atskaņošanas režīmu.

Diska celiņu programmēšana

Skaņdarbu programmēšana ir iespējama, kad atskaņošana ir pārtraukta. Līdz 20 skaņdarbiem var tikt saglabāti atmiņā jebkurā Jums tīkamā secībā. Ja Jūs vēlaties, Jūs varat kādu Jūsu iecienītu skaņdarbu saglabāt programmā vairāk nekā vienu reizi.

1. Nospiediet **PROGRAM (PROG)** (uz tālvadības pults), lai reģistrētu programmēšanas režīmu.
2. Atkārtoti nospiediet taustiņus **TITLE** +/- **◀◀** vai **▶▶** (**◀** vai **▶** uz tālvadības pults), lai izvēlētos vēlamu skaņdarba numuru.
→ Skaņdarba numurs tiek parādīts un **PROG** mirgo displeja ekrānā.
3. Nospiediet **PROGRAM (PROG)** (uz tālvadības pults), lai apstiprinātu atmiņā saglabājamā skaņdarba numuru.
4. Atkārtojiet no 2. līdz 3. solim un saglabājiat atmiņā visus izvēlētos skaņdarbus.
5. Diska programmas atskaņošanai, nospiediet **▶II**.

Piezīme:

- *Ja vēlaties, Jūs varat pievienot vairāk ierakstus Jūsu pašreizējai programmai. Pārlicinieties, vai ierīce ir STOP pozīcijā, un maksimālais 20 ierakstu skaits nav sasniegts.*

Programmas dzēšana

Jūs varat dzēst programmu:

- vienreiz nospiežot **STOP** ■, ja atskaņošana ir pārtraukta;
- divreiz nospiežot **STOP** ■, atskaņošanas laikā;
- atverot CD nodalījumu;
- Izvēloties citu skaņas avotu
→ **PROG** izdzīst no displeja.

Vadības uz sistēmas un
tālvadības pults

1. LCD Displejs

- rāda sistēmas statusu.

2. iR sensors

- infrasarkanais sensors tālvadības pultij.

3. PROGRAM (PROG)

- CD diska skaņdarbu programmēšanai un programmas apskatei.

4. STANDBY-ON (POWER)

- ieslēdz vai izslēdz ierīci.

5. ▶II

- **CD/MP3:** Sāk vai pauzē CD atskaņošanu.

6. TITLE +/- ◀◀ / ▶▶

- **CD/MP3:** pārlec uz pašreizējā/ nākamā/ iepriekšējā skaņdarba (virsraksta) sākumu.

- **Pulkstenim/ taimerim:** regulē stundas un minūtes pulksteņa/ taimera funkcijām.

7. Avota izvēle (CD/ TAPE/ TUNER/ AUX)

- izvēlas attiecīgo skaņas avotu CD (diskam)/ TAPE (kasetei)/ TUNER (radio uztvērējam)/ AUX (ārējai pievienotai ierīcei).

8. CLOCK/TIMER

- uzstāda pulksteņa vai taimera funkciju.

9. Režīma izvēle (MW/FM/AUX)

- **Radio uztvērējam:** izvēlas diapazonu: MW vai FM (stereo).

- **AUX:** izvēlas AUX režīmu.

10. OPEN/CLOSE

- atver vai aizver diska nodalījumu.

11. STOP ■

- **CD/MP3:** Pārtrauc CD atskaņošanu vai dzēš CD programmu

12. TUNING

- uztver radio stacijas.

13. DISPAY

- parāda pašreizējo laiku.

14. DBB (dinamiska basu pastiprināšana)

- basu pastiprināšanai.

15. VOLUME ▲ / ▼

- regulē skaļuma līmeni.

16. 🎧

- lai pieslēgtu austiņas.

17. Kasešu nodalījuma darbības

RECORD ●: sāk ierakstīšanu.

PLAY ▶: sāk atskaņošanu.

REW ◀◀ / **F.FWD** ▶▶: ātrā kasetes attīšana/ pārtīšana.

STOP-OPEN: apstādina kaseti; atver kasetes nodalījumu.

PAUSE II: pārtrauc ierakstīšanu vai atskaņošanu.

18. REPEAT

- lai atkārtoti atskaņotu ierakstu/ CD programmu/ visu disku.

19. SHUFFLE

- **CD/MP3:** atskaņo CD ierakstu jauktā secībā.

20. SLEEP

- ierīces izslēgšanās funkcijas aktivizēšanai/ atcelšanai vai izvēlei.

21. MUTE

- ieslēdz un izslēdz atskaņošanas skaņu

22. TIMER ON/OFF

- taimera funkcijas aktivizēšanai vai atcelšanai.

23. DSC

- Izvēlas starp dažāda tipa iepriekš noteiktiem skaņas iestatījumiem: CLASSIC/ JAZZ/ POP/ ROCK.

24. ◀ / ▶

- **CD/MP3:** pārlec uz pašreizējā/ nākamā/ iepriekšējā skaņdarba (virsraksta) sākumu.

- **CD/MP3:** (turot nospiešu) ātri meklē uz priekšu atpakaļ ieraksta/ CD robežās.

- **Pulkstenim/ taimerim:** regulē stundas un minūtes pulksteņa/ taimera funkcijām.

25. ALBUM +/- ◀◀ / ▶▶

- **MP3:** izvēlas albumu.

26. ALBUM +

- **MP3:** izvēlas nākamo albumu.

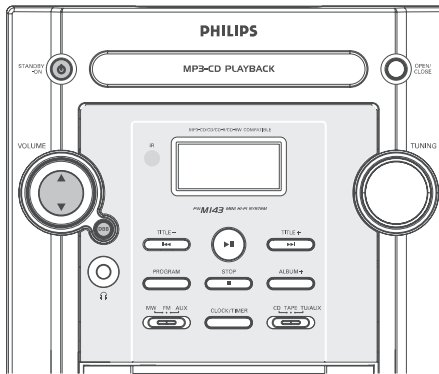

SVARĪGI!

Pirms sistēmas darbināšanas, pabeidziet sagatavošanās procedūras.

Ierīces ieslēgšana

- Nospiediet taustiņu **STANDBY ON** (POWER) uz tālvadības pults).
→ Ierīce ieslēgs pēdējo izvēlēto avotu.

Ierīces pārslēgšana gaidīšanas režīmā

- Nospiediet taustiņu **STANDBY ON** (POWER) uz tālvadības pults).
→ Sistēma reģistrē ekonomisko gaidīšanas režīmu (ECO POWER LED ir iedegta) vai normālu gaidīšanas režīmu ar redzamu pulksteņi.
→ Skaļuma līmenis (maksimāli līdz 15. līmenim), interaktīvie skaņas iestatījumi, pēdējais izvēlētais avots un radio uztvērēja iestatījumi tiks saglabāti magnetofona atmiņā.
- Ja sistēma ir normālā gaidīšanas režīmā ar redzamu pulksteņa displeju, turiet nospiestu **STANDBY ON** (POWER) uz tālvadības pults) 3 sekundes, lai pārslēgtu uz ekonomisko gaidīšanas režīmu, vai otrādi.

Automātiskā pārslēgšanās ekonomiskajā gaidīšanas režīmā

Strāvas taupīšanas nolūkos ierīce pārslēgsies gaidīšanas režīmā, ja Jūs 30 minūtes pēc diska vai kasetes atskaņošanas beigām nospiedīsiet nevienu taustiņu.

Skaļuma un skaņas regulēšana

- Noregulējiet **VOLUME** vadību, lai samazinātu, un pulksteņa rādītāju virzienā, lai palielinātu skaļuma līmeni (vai nospiediet **VOLUME** ▲ / ▼ uz tālvadības pults).
→ Displejs rāda skaļuma līmeni "VOL" un numuru no 0-40.
- Nospiediet **DBB**, lai ieslēgtu vai izslēgtu basu pastiprināšanas režīmu.
→ Displejā rāda **DBB**, ja DBB režīms ir aktīvs.
- Atkārtoti nospiediet **DSC** uz tālvadības pults, lai izvēlētos vēlamu skaņas efektu: CLASSIC, JAZZ, POP vai ROCK.
→ Izvēlētais DSC tiek parādīts.
- Nospiediet taustiņu **MUTE** uz tālvadības pults, lai tūlīt izslēgtu skaņu.
→ Atskaņošana turpinās bez skaņas un displejā redzams "MUTE"
- Lai atjaunotu atskaņošanas skaņu, Jūs varat:
 - atkārtoti nospiegt **MUTE**;
 - regulēt skaļuma vadības.

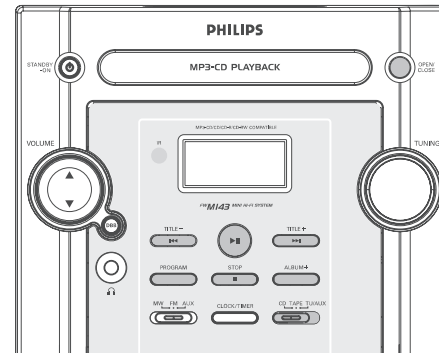

SVARĪGI!

Nekad neaiztieci CD atskaņotāja lēcu.



Diska atskaņošana

Šis CD atskaņotājs atskaņo Audio Diskus, ieskaitot CD-R, CD-RW diskus un MP3 CD diskus.

- CD-ROM, CD-I, CDV, DVD vai datora CD atskaņošana tomēr nav iespējama.
- Noregulējiet avota pārslēgu, lai izvēlētos **CD** avotu.
 - Spiediet uz sistēmas **OPEN/ CLOSE** (atvērt aizvērt), lai aizvērtu diska nodalījumu.
→ **OPEN** tiek parādīts, kad Jūs atverat CD nodalījumu.
 - Ievietojiet disku ar drukāto pusi uz augšu un nospiediet **OPEN/CLOSE**, lai aizvērtu CD durtiņas.
→ Displejā parādās **RERR** (lasa), kamēr CD atskaņotājs skenē diska saturu, tad parādās kopējais celiņu skaits un atskaņošanas laiks (kopējais albumu un celiņu skaits MP3 diskam).
 - Nospiediet **▶▶**, lai sāktu atskaņošanu.
→ Pašreizējā skaņdarba numurs un aizritējušais atskaņošanas laiks tiek rādīti diska atskaņošanas laikā.
 - Lai pauzētu atskaņošanu, nospiediet **▶▶**. Atkal nospiediet **▶▶**, lai atjaunotu atskaņošanu.
→ Displeja ekrāns stingst un aizritējušais atskaņošanas laiks mirgo laikā, kad atskaņošana ir pauzēta.

- Lai beigtu diska atskaņošanu, nospiediet **STOP**.

Piezīmes: Diska atskaņošana apstāties arī tad, ja:

- atverat CD nodalījumu;
- disks ir noskanējis līdz beigām;
- izvēlaties citu skaņas avotu: **TAPE, TUNER, AUX**;
- pārslēdzat ierīci gaidīšanas režīmā.

Cita skaņdarba izvēle

- Vienreiz vai atkārtoti nospiediet **TITLE +/-** (◀▶ vai ▶▶) (◀▶ vai ▶▶ uz tālvadības pults), kamēr izvēlētais skaņdarba numurs parādās displejā.
- Nospiediet **▶▶**, lai sāktu atskaņošanu.

Izvēlētais pasāžas atrašana viena skaņdarba robežās

- Turiet nospiestu taustiņu **TITLE +/-** (◀▶▶▶ vai ▶▶▶▶) (◀▶▶▶ vai ▶▶▶▶ uz tālvadības pults).
→ Diska atskaņošana turpinās piekļūstinātā skaļumā un lielā ātrumā.
- Kad Jūs atpazīstat vēlamu pasāžu, atlaidiet taustiņu **TITLE +/-** (◀▶▶▶ vai ▶▶▶▶) (◀▶▶▶ vai ▶▶▶▶ uz tālvadības pults).
→ Turpinās normāla atskaņošana.

MP3 diska atskaņošana

- Ievietojiet MP3 disku.
→ Diska nolasīšanas laiks var sasniegt 10 sekundes, kas ir atkarīgs no liela dziesmu, kas ierakstītas diskā, skaita.
→ "XX YY" ir parādīts. XX ir pašreizējā albuma numurs un YY ir pašreizējā ieraksta numurs.
- Nospiediet **ALBUM+** (**ALBUM +/-** ◀▶▶▶ / ▶▶▶▶) uz tālvadības pults), lai izvēlētos albumu.
- Nospiediet **TITLE +/-** (◀▶▶▶▶▶ vai ▶▶▶▶▶▶) (◀▶▶▶▶▶ vai ▶▶▶▶▶▶ uz tālvadības pults), lai izvēlētos vajadzīgo ierakstu.
→ Albumu numurs mainīsies, kas sasniedzat nākamā albuma pirmo ierakstu, spiežot **TITLE-** (◀▶▶▶▶▶) (◀▶▶▶▶▶ uz tālvadības pults), vai sasniedzot pēdējo dziesmu, spiežot **TITLE+** (▶▶▶▶▶▶) (▶▶▶▶▶▶ uz tālvadības pults).
- Spiediet **▶▶**, lai sāktu atskaņošanu.