

PHILIPS

FW 306 Mini HiFi System

FW 325

FW 326



Instructions for use
Mode d'emploi
Instrucciones de manejo
Bedienungsanleitung
Gebruiksaanwijzing
Istruzioni per l'uso
Bruksanvisning
Brugsanvisning
Käyttöohje
Manual de utilização
Οδηγίες χρήσεως



PHILIPS

English 4	English
Français 23	Français
Español 45	Español
Deutsch 67	Deutsch
Nederlands 89	Nederlands
Italiano 111	Italiano
Svenska 133	Svenska
Dansk 155	Dansk
Suomi 177	Suomi
Português 197	Português
ελληνικά 219	ελληνικά



<i>Algemene Informatie</i>	89
<i>Veiligheidsvoorschriften</i>	89
<i>Vorbereiding</i>	90 - 91
<i>Bedieningstoetsen</i>	92 - 94
<i>Bedienen Van Het Systeem</i>	94 - 96
<i>CD</i>	96 - 98
<i>Tuner</i>	99 - 101
<i>Cassette</i>	102 - 103
<i>AUX</i>	103
<i>Opnemen</i>	104 - 105
<i>Klok</i>	106
<i>Timer</i>	106 - 107
<i>Onderhoud</i>	107
<i>Specificaties</i>	108
<i>Verhelpen Van Storingen</i>	109 - 110

Algemene informatie

- *Het typeplaatje (met het serienummer) zit op de achterkant van het systeem.*
- *Opnemen is slechts geoorloofd als geen inbreuk wordt gemaakt op auteursrechten.*
- *Dit apparaat voldoet aan de radio-ontstoringseisen van de Europese Unie.*

Met het oog op het milieu...

Wij hebben alle overbodig verpakkingsmateriaal weggelaten en ervoor gezorgd dat de verpakking gemakkelijk in drie materialen te scheiden is: karton (doos), polystyreenschuim (buffer) en polyethyleen (zakken, plasticfolie).

Uw systeem bestaat uit materialen die door een gespecialiseerd bedrijf gerecycleerd en hergebruikt kunnen worden. Informeer waar u verpakkingsmateriaal, lege batterijen en oude apparatuur kunt inleveren.

Accessoires (bijgeleverd)

- Afstandsbediening
- Batterijen (2 x type AAA) voor de afstandsbediening
- AM-raamantenne
- FM-draadantenne
- Netsnoer

Veiligheidsvoorschriften

- Controleer voor u het systeem aansluit of de netspanning op het typeplaatje (of de netspanning die naast de netspanningskiezer staat) overeenkomt met de plaatselijke netspanning. Is dit niet het geval, neem dan contact op met uw leverancier. Het typeplaatje zit op de achterkant van het systeem.
- Verplaats het systeem niet meer als het eenmaal aanstaat.
- Zet het systeem op een stevige ondergrond (bijvoorbeeld een kast).
- Zet het systeem op een plaats waar er voldoende ventilatie mogelijk is om oververhitting van het systeem te voorkomen.
- Houd het systeem uit de buurt vocht, regen, zand of verwarmingsapparatuur.
- Probeer in geen geval zelf het systeem te repareren want dan vervalt de garantie!
- Als u het systeem vanuit de kou in een warme ruimte brengt, of als u het in een vochtige kamer plaatst dan kan de lens van de cd-speler binnenin het systeem beslaan. In zo'n geval kan de cd-speler niet normaal functioneren. Laat het systeem ongeveer een uur aanstaan zonder cd erin totdat het afspelen van een cd weer normaal mogelijk is.
- Door elektrostatische ontlading kunnen onverwacht problemen ontstaan. Probeer deze te verhelpen door de stekker van het netsnoer uit het stopcontact te halen en enkele seconden later weer aan te sluiten.
- **Haal de stekker van het netsnoer uit het stopcontact als u de netvoeding helemaal uit wilt schakelen.**

Nederlands

VOORBEREIDING

Aansluitingen op de achterkant

Nederlands

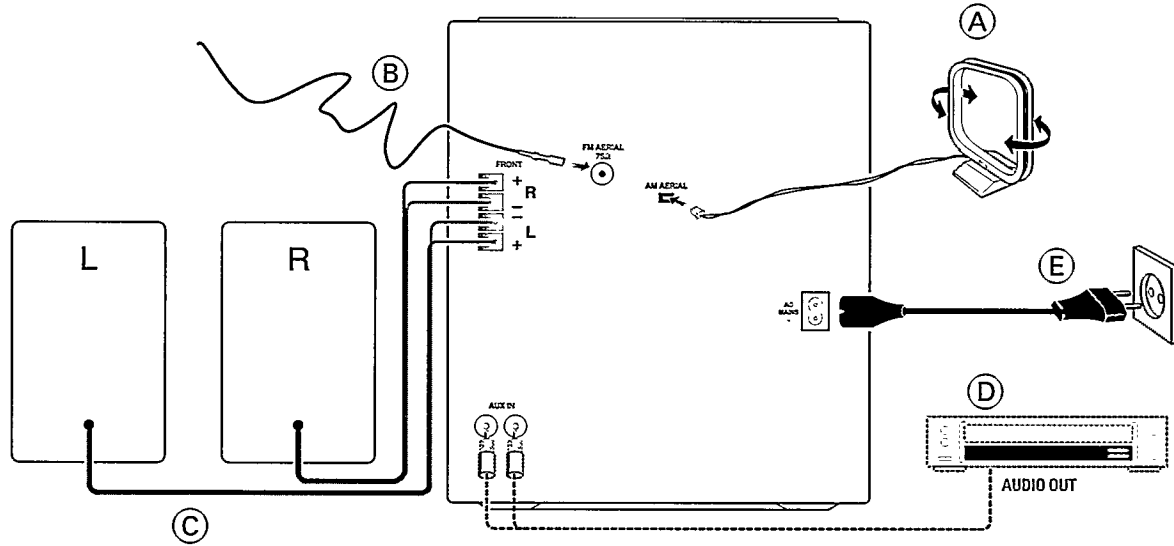

(A) AM-antenneaansluiting

Sluit de bijgeleverde raamantenne aan op de aansluitbus AM AERIAL. Plaats de AM-raamantenne zo ver mogelijk van het systeem en verplaats de antenne tot de ontvangst optimaal is.

(B) FM-draadantenneaansluiting

Sluit de bijgeleverde FM-draadantenne aan op de aansluitbus FM 75 Ω. Verplaats de FM-draadantenne tot de ontvangst optimaal is.

Buitenantenne

U kunt de FM-stereo-ontvangst verbeteren door een FM-buitenantenne aan te sluiten op de aansluitbus FM AERIAL 75 Ω met behulp van een 75 Ω-coaxkabel.

(C) Luidsprekeraansluitingen

- Sluit de rechterluidspreker aan op de aansluitklem R voor de voorluidsprekers, met de rode draad op de + en de zwarte draad op de -.
- Sluit de linkerluidspreker aan op de aansluitklem L voor de voorluidsprekers, met de rode draad op de + en de zwarte draad op de -.
- Zet het afgestripte uiteinde van de kabel vast in de klem zoals hieronder aangegeven.

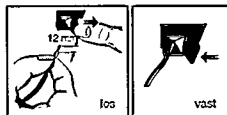

(D) Aansluiten van andere apparaten op uw systeem

Op de AUX IN-aansluitbussen op de achterkant van het systeem kunt u de linker- en rechteraudio-uitgang van een tv, een videorecorder, een laserdiskspeler of een DVD-speler aansluiten.

(E) AC-netaansluiting

Verbind nadat alle andere aansluitingen gemaakt zijn, het netsnoer met de AC-netingang op het systeem en stop de stekker in het stopcontact.

Plaatsen van de batterijen in de afstandsbediening

- Plaats de batterijen (type R03 of AAA) in de afstandsbediening zoals aangegeven in het batterijvak.

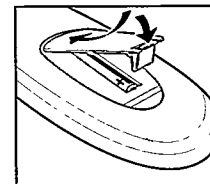

- Verwijder de batterijen als ze leeg zijn of als u ze langere tijd niet zult gebruiken om te voorkomen dat ze gaan lekken en zo de afstandsbediening beschadigen. Gebruik als u de batterijen vervangt altijd batterijen van het type R03 of AAA.

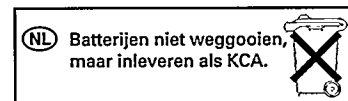

BEDIENINGSTOETSEN

Handboek

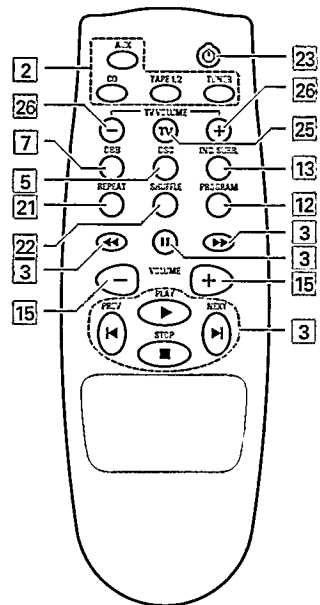
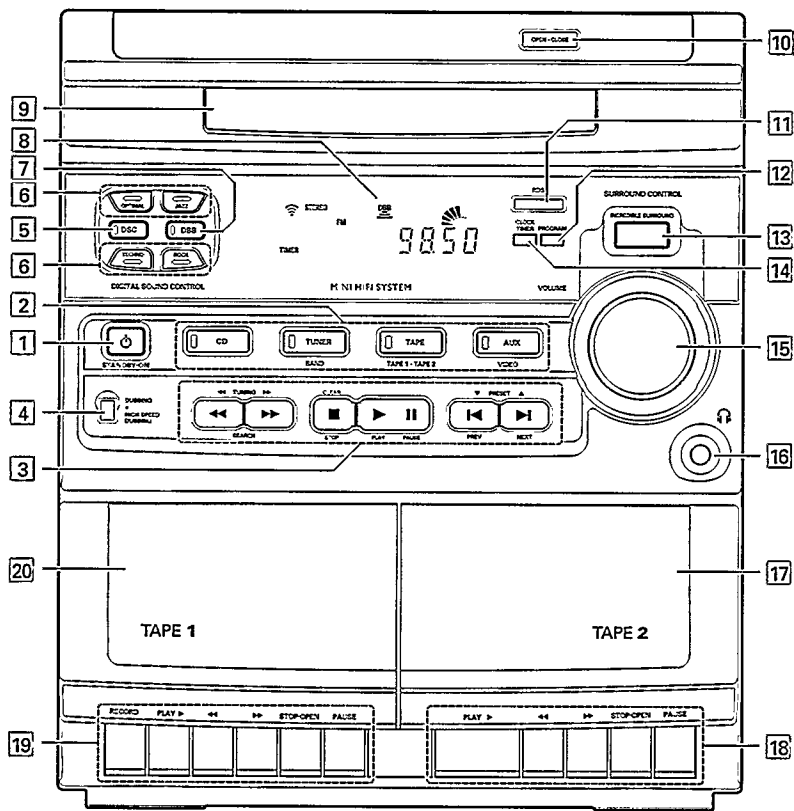

FW 326

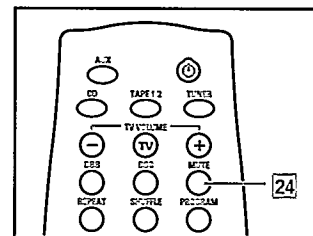

FW 306
FW 325

Bedieningstoetsen op het systeem en de afstandsbediening

[1] STANDBY-ON

- om het systeem aan of stand-by te zetten.
- om automatisch radiozenders op te slaan door gedurende 2 seconden ingedrukt te houden.

[2] BRONKEUZE : om te kiezen tussen: CD

- om de cd-speler te bedienen.
- TUNER / (BAND)**
- om de tuner te bedienen. Als u de tuner gekozen heeft: om het golfgebied (FM, MW of LW) te kiezen.
- TAPE / (TAPE 1•TAPE 2)**
- om het cassettedeck te bedienen.
- AUX / (VIDEO)**
- om het apparaat dat aangesloten is op AUX IN te bedienen (bijvoorbeeld het geluidskanaal van een tv, laserdiskspeler, DVD-speler of videorecorder).

[3] PER APPARAAT VERSCHILLEND

SEARCH ◀◀ ▶▶ (TUNING ◀◀ ▶▶)

bij CD om een vorige/volgende passage te zoeken.

bij TUNER om af te stemmen op een lagere of hogere radiofrequentie.

STOP ■ (CLEAR)

bij CD om het afspelen van een cd te beëindigen en om een programma te wissen.

bij TUNER om het programmeren te beëindigen.

PLAY PAUSE ▶ II

bij CD om het afspelen te starten of te onderbreken.

PREV ◀ / NEXT ▶ (PRESET ▲ ▼)

bij CD om naar het begin van het huidige of van een vorig/volgend nummer te gaan.

bij TUNER om een geprogrammeerde zender te kiezen.

[4] DUBBING

- om een cassette met normale snelheid of versneld te kopiëren.

[5] DIGITAL SOUND CONTROL (DSC)

- om het gewenste klankeffect te kiezen: OPTIMAL, JAZZ, ROCK of TECHNO.

[6] DIGITAL SOUND CONTROL-BEDIENINGSDISPLAY

- geeft de gekozen DSC-instelling weer.

[7] DYNAMIC BASS BOOST (DBB)

- om het versterken van de lage tonen aan en uit te zetten.

[8] DISPLAY

- voor informatie over wat het systeem doet.

[9] CD-LADE

[10] OPEN•CLOSE

- om de cd-lade te openen of te sluiten.

[11] RDS (enkel beschikbaar bij model FW326)

- om het soort van RDS-informatie te kiezen.

[12] PROGRAM

- om bij de cd-speler cd-nummers te programmeren of bij de tuner zenders te programmeren.

[13] INCREDIBLE SURROUND (enkel beschikbaar bij model FW326)

- om het surround-effect aan en uit te zetten.

[14] CLOCK•TIMER

- Om de tijd weer te geven en om de klok of timer in te stellen.

[15] VOLUME

- om het volume in te stellen.

[16]

- aansluitbus voor een hoofdtelefoon.

[17] CASSETTEDECK 2

[18] EDIENING VAN CASSETTEDECK 2

PLAY ▶ om het afspelen te starten.

◀◀ om de cassette terug te spoelen.

▶▶ om de cassette vooruit te spoelen.

STOP•OPEN ... om het afspelen te beëindigen of om de cassettehouder te openen.

PAUSE om het afspelen te onderbreken.

[19] EDIENING VAN CASSETTEDECK 1

RECORD om het opnemen te starten.

PLAY ▶ om het afspelen te starten.

◀◀ om de cassette terug te spoelen.

▶▶ om de cassette vooruit te spoelen.

STOP•OPEN ... om het afspelen/opnemen te beëindigen of om de cassettehouder te openen.

PAUSE om het afspelen of opnemen te onderbreken.

[20] CASSETTEDECK 1

[21] REPEAT

- om een nummer van een cd te herhalen.

[22] SHUFFLE

- om af te spelen in willekeurige volgorde.

[23]

- om het systeem stand-by te zetten

[24] MUTE (enkel bij de modellen FW306 en FW325)

- om het geluid tijdelijk uit te zetten en daarna weer aan te zetten.

[25] TV (enkel met RC5-code)

- om de tv te bedienen.

- 26 **TV VOLUME** (enkel bij RC5-code)
 - om het volume van de tv in te stellen.

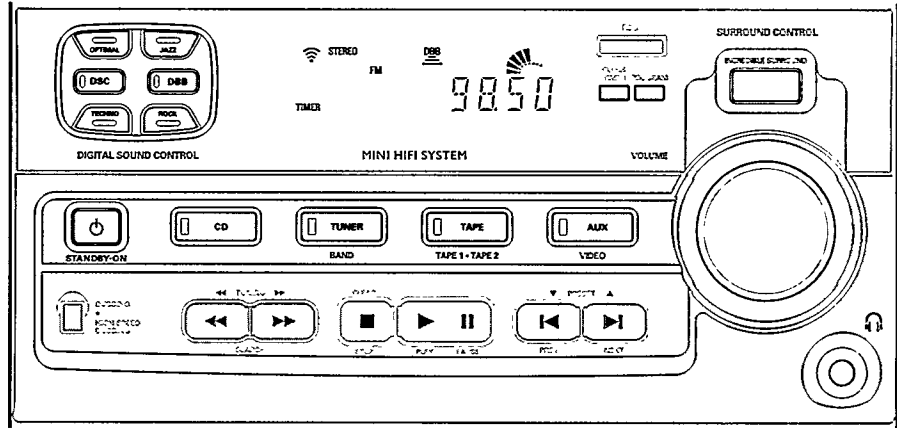

Belangrijk:
 Zorg ervoor dat u alle voorbereidingen uitgevoerd heeft voor u begint met het bedienen van het systeem.

Demonstratieprogramma

Het systeem beschikt over een demonstratieprogramma dat u de verschillende mogelijkheden van het systeem laat zien. **Zodra de stekker in het stopcontact gestoken wordt dan gaat het demonstratieprogramma automatisch van start.**

Opmerkingen voor de afstandsbediening:

- Kies eerst het apparaat dat u wilt bedienen door op de bijbehorende bronkeuzetoets op de afstandsbediening te drukken (bijvoorbeeld CD, TUNER, TAPE 1/2 of AUX).
- Kies vervolgens de gewenste functie (PLAY, NEXT enz.).

Opmerkingen:

- Als u tijdens het demonstratieprogramma op één van de bronkeuzetoetsen drukt (of op de stand-by-toets) dan schakelt het systeem over op het gekozen apparaat (of stand-by).
- Wordt het systeem stand-by geschakeld dan begint het demonstratieprogramma 5 seconden later opnieuw.

Uitschakelen van het demonstratieprogramma

- Houd **STOP** ■ (enkel op het systeem) gedurende **3 seconden** ingedrukt om het demonstratieprogramma uit te schakelen.
 - Het demonstratieprogramma wordt definitief uitgeschakeld.
 - Het systeem schakelt stand-by.

Easy Set

De EASY SET-functie biedt u de mogelijkheid om alle beschikbare radiozenders van een bepaald golfgebied (FM, MW of LW)

- Houd **STANDBY•ON** (enkel op het systeem) gedurende 2 seconden ingedrukt terwijl het systeem stand-by staat of tijdens het demonstratieprogramma. → In het display verschijnt "ERSY SET" gevolgd door "TUNER".
- De EASY SET-functie begint met het laatst gekozen golfgebied.
- Alle beschikbare zenders met een voldoende sterk signaal worden opgeslagen tot alle 40 plaatsen in het geheugen gebruikt zijn.

Opmerkingen:

- Als u gebruik maakt van de EASY SET-functie dan worden alle eerder geprogrammeerde zenders uit het geheugen gewist.
- Als de EASY SET-functie klaar is dan verschijnt in het display de zender die als laatste geprogrammeerd is.

Aanzetten van het systeem

- Druk op **STANDBY•ON** (enkel op het systeem), **CD, TUNER, TAPE** of **AUX**.

Stand-by zetten van het systeem

- Druk opnieuw op **STANDBY•ON**.
→ Het systeem schakelt stand-by.

Kiezen van een geluidsbron

- Druk op de gewenste bronkeuzetoets: **CD, TUNER, TAPE** of **AUX**.
→ In het display verschijnt de gekozen geluidsbron.

Opmerking:

- Als u een ander apparaat wilt kiezen, controleer dan of de linker- en rechteraudio-uitgang van het apparaat (bijvoorbeeld tv, videorecorder, laserdiskspeler of DVD-speler) aangesloten zijn op de AUX IN-ingangen.

Instellen van de klank

Instellen van het volume

Stel **VOLUME** in om het volume hoger of lager te zetten.

'In stilte' luisteren

Sluit de stekker van de hoofdtelefoon aan op de uitgang  op de voorkant van het systeem. De luidsprekers worden dan uitgeschakeld.

Digital Sound Control (DSC) – digitale klankregeling

Met de DSC-functie kunt u genieten van speciale klankeffecten met de bijbehorende voorgeprogrammeerde equalizer-instelling om een bepaald type muziek optimaal weer te geven.

- Druk op **DIGITAL SOUND CONTROL (DSC)** om te kiezen tussen **OPTIMAL, JAZZ, ROCK** of **TECHNO**.
→ Het bijbehorende Digital Sound Control-bedieningsdisplay gaat aan. Bij **OPTIMAL** gaat het DSC-bedieningsdisplay niet aan.
→ In het display verschijnt 'OPTIMAL' (optimaal), 'JAZZ', 'ROCK' of 'TECHNO'.

Automatisch kiezen van de DSC-DBB-instelling
Voor elke DSC-instelling wordt automatisch de meest geschikte DBB-instelling gekozen. U kunt echter ook handmatig de DBB-instelling kiezen die het beste past voor uw luisteromgeving.

DSC Selection	DBB On/Off
Optimal →	On
Techno →	On
Rock →	Off
Jazz →	Off

Dynamic Bass Boost (DBB) – basversterking

Met de DBB-functie worden de lage tonen versterkt.

- Druk op **DBB** om de basversterking aan te zetten.
→ De DBB-toets wordt verlicht.
→ In het display verschijnt 'DBB ON'.

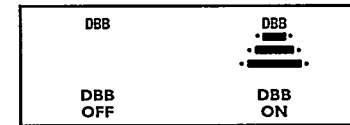

Uitzetten van de DBB-functie

- Druk nogmaals op **DBB**.
→ De verlichting van de DBB-toets gaat uit.
→ In het display verschijnt 'DBB OFF' (DBB uit).

Opmerking:

- Sommige cd's of cassettes zijn met een grote dynamiek opgenomen. Er kan dan vervorming optreden als het volume hard staat. Als dit gebeurt dan kunt u het beste de Incredible Surround-functie (indien aanwezig) en de DBB-functie uitzetten of het volume zachter zetten.

Incredible Surround – ruimtelijk surround-effect (enkei beschikbaar bij model FW326)

Het stereogeluid wordt normaal gezien bepaald door de afstand tussen de voorluidsprekers. Als de Incredible Surround-functie ingeschakeld is dan wordt de virtuele afstand tussen de voorluidsprekers vergroot zodat er een enorm ruimtelijk en allesomvattend stereo-effect ontstaat.

- Druk op **INCREDIBLE SURROUND** om het klankeffect aan te zetten.
 - De **INCREDIBLE SURROUND**-toets wordt verlicht.
 - In het dis verschijnt 'IS'.

Uitzetten van Incredible Surround

- Druk opnieuw op **INCREDIBLE SURROUND**.
 - De verlichting van de **INCREDIBLE SURROUND**-toets gaat uit.
 - In het dis verschijnt 'IS OFF'.

Mute (enkel via de afstandsbediening modellen FW306 und FW325)

Met de MUTE-functie kunt u als u even stilte wilt het geluid tijdelijk uitzetten zonder dat u daarvoor het hele systeem uit hoeft te zetten.

- Druk op **MUTE** op de afstandsbediening om het geluid uit te zetten.
 - In het display verschijnt "MUTE" (zonder geluid).
- Druk opnieuw op **MUTE** op de afstandsbediening of zet het **VOLUME** harder om het geluid weer aan te zetten.

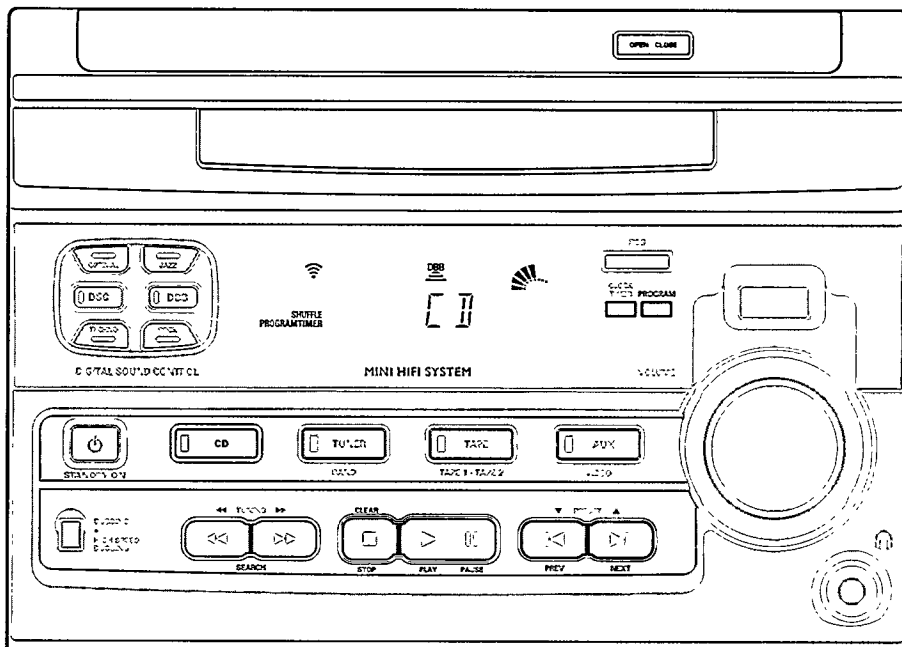
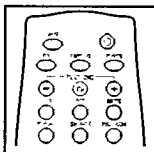

Waarschuwing!

- 1) Dit apparaat is geschikt voor gewone cd's. Gebruik geen accessoires zoals een cd-adapterring of cd-folie enzovoort; deze kunnen het cd-mechanisme beschadigen.
- 2) Leg niet meer dan één cd in elk cd-vak.
- 3) Houd het systeem niet ondersteboven en voorkom stoten als er cd's in zitten want dan kan het mechanisme vastlopen.

Plaatsen van cd's in de wisselaar

- 1 Druk op **CD** om de cd-speler te kiezen.
- 2 Druk op **OPEN•CLOSE**.
→ De cd-lade komt naar voren.
- 3 Leg een cd *met de bedrukte kant naar boven* in de lade.
- 4 Druk op **OPEN•CLOSE** om de cd-lade te sluiten.
→ In het display verschijnen het totale aantal nummers en de speelduur.

Afspelen van een cd

- 1 Druk op **PLAY ►** om het afspelen te starten.
→ In het display verschijnen het cd-vak, het nummer en de verstreken speelduur van het nummer dat speelt.
 - Druk op **PAUSE ■■** om het afspelen te onderbreken.
→ De speelduur knippert.
 - Druk nogmaals op **PLAY ►** om verder te gaan met afspelen.
- 2 Druk op **STOP ■** om het afspelen te beëindigen.

Opmerking:

- Als na het beëindigen van het afspelen van de cd 15 minuten lang geen enkele toets ingedrukt wordt dan gaat het systeem automatisch stand-by.

Kiezen van een bepaald cd-nummer

Kiezen van een bepaald cd-nummer terwijl de speler stilstaat

- 1 Druk op **PREV ◀** of **NEXT ▶** tot het gewenste nummer in het display verschijnt.
- 2 Druk op **PLAY ►** om het afspelen te starten.
→ In het display verschijnen het gekozen cd-nummer en de verstreken speelduur.

Kiezen van een bepaald nummer tijdens het spelen

- 1 Druk op **PREV ◀** of **NEXT ▶** tot het gewenste nummer in het display verschijnt.
→ In het display verschijnen het gekozen cd-nummer en de verstreken speelduur.
 - Als u eenmaal op **PREV ◀** drukt dan gaat de speler terug naar het begin van het nummer dat speelt en begint opnieuw.

Zoeken van een bepaalde passage tijdens het spelen

- Houd **◀◀** of **▶▶** ingedrukt tot u de gewenste passage gevonden heeft.
→ Het geluid wordt zachter gezet.
- Wanneer u **◀◀** of **▶▶** loslaat dan gaat het afspelen op de normale manier verder.

Programmeren van nummers

Wanneer de cd-speler stilstaat kunt u de nummers van de cd die in het systeem zit programmeren. In het display verschijnt dan het totale aantal nummers die u in het programma opgeslagen heeft. Er kunnen in het totaal 20 nummers in elke volgorde in het geheugen opgeslagen worden. Heeft u reeds 20 nummers opgeslagen en probeert u nog een nummer te programmeren dan verschijnt in het display 'PROGRAM FULL' (programma vol).

- 1 Leg de gewenste cd's in de cd-vakken.
- 2 Druk op **PROGRAM** om te beginnen met programmeren.
→ In het display knippert het woord PROGRAM (programmeren).
- 3 Druk op **PREV ◀** of **NEXT ▶** om het gewenste nummer te kiezen.
- 4 Druk op **PROGRAM** om het nummer op te slaan.
 - Herhaal stap 3 tot 4 om nog meer nummers te programmeren.
- 5 Druk eenmaal op **STOP ■** om het programmeren te beëindigen.
→ In het display verschijnen het totale aantal geprogrammeerde nummers en de totale speelduur.

Opmerking:

- Als de totale speelduur hoger is dan 99:59' of als één van de geprogrammeerde nummers een volgnummer heeft hoger dan 30 dan verschijnt in het display "--:--" in plaats van de totale speelduur.
- Als tijdens het programmeren gedurende 20 seconden geen enkele toets ingedrukt wordt dan wordt het programmeren automatisch beëindigd.

Afspelen van het programma

- 1 Druk op **PLAY** ► om het afspelen van het programma te starten.
 - In het display verschijnt de melding 'PLAY PROGRAM' (afspelen programma).
 - In het display verschijnen het volgnummer en de verstreken speelduur van het nummer dat speelt.
- Als u op **REPEAT** drukt terwijl het programma afgespeeld wordt dan wordt het huidige nummer telkens opnieuw herhaald.
 - In het display verschijnen de woorden REPEAT en PROGRAM.
- 2 Druk op **STOP** ■ om het afspelen van het programma te beëindigen.



Controleren van het programma

- U kunt het programma alleen controleren als de speler stilstaat.
- Druk verschillende keren op **PREV** ◀ of **NEXT** ▶ om de geprogrammeerde nummers te controleren.
 - Druk op **STOP** ■ om het controleren te beëindigen.

Wissen van het programma

(terwijl de speler stilstaat)

- Druk op **CLEAR** op het systeem.
 - In het display verschijnt 'PROGRAM CLEAR' (programma gewist).

Opmerking:

- *Het programma wordt gewist als de netvoeding uitgeschakeld wordt (stekker uit het stopcontact). Als u de cd-lade opent dan wordt het programma gewist en verschijnt in het display 'PROGRAM CLEAR' (programma gewist).*

Shuffle – afspelen in willekeurige volgorde *(enkel via de afstandsbediening)*

Alle nummers worden in willekeurige volgorde afgespeeld. U kunt deze functie ook gebruiken bij het programmeren.

Om alle nummers in willekeurige volgorde af te spelen

- 1 Druk op **SHUFFLE**.
 - In het display verschijnt 'SHUFFLE' (herindelen).
 - In het display verschijnen het woord SHUFFLE en het nummer dat willekeurig gekozen werd.
- De nummers worden nu in willekeurige volgorde afgespeeld tot u op **STOP** ■ drukt.
- Als u op **REPEAT** drukt terwijl de shuffle - functie ingeschakeld is dan wordt het huidige nummer telkens opnieuw herhaald.
 - In het display verschijnen de woorden REPEAT en SHUFFLE.

- 2 Druk opnieuw op **SHUFFLE** om op de normale manier verder te gaan met afspelen.
 - Het woord SHUFFLE verdwijnt uit het display.

Repeat – herhalen

(enkel via de afstandsbediening)

Het nummer dat speelt wordt telkens opnieuw herhaald.

- 1 Druk op **REPEAT** tijdens het afspelen.
 - In het display verschijnt 'REPEAT TRACK' (herhaal nummer).
 - In het display verschijnen het woord REPEAT (herhalen) en het gekozen nummer.
- Het nummer wordt telkens opnieuw herhaald tot u op **STOP** ■ drukt.
- 2 Druk nogmaals op **REPEAT** om op de normale manier verder te gaan met afspelen.
 - Het woord REPEAT verdwijnt uit het display.

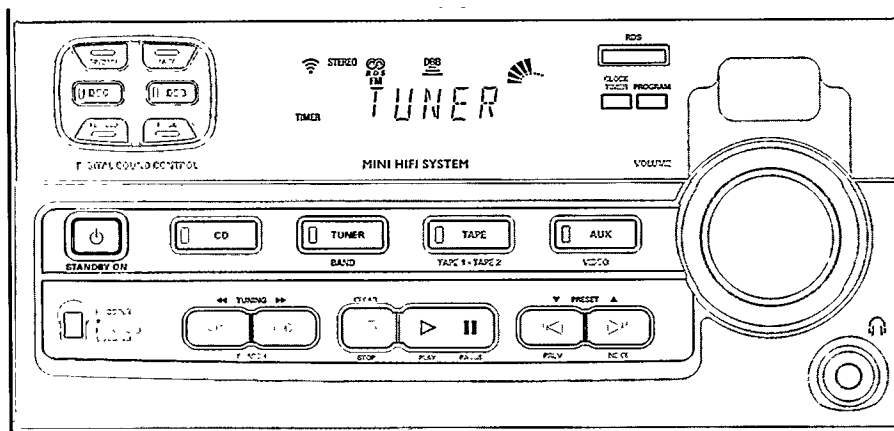

Easy Set

De EASY SET-functie biedt u de mogelijkheid om alle beschikbare radiozenders en RDS-zenders van een bepaald golfgebied (FM, MW of LW) automatisch op te slaan.

- 1 Houd **STANDBY•ON** (enkel op het systeem) gedurende 2 seconden ingedrukt.
 - In het display verschijnt 'EASY SET' gevolgd door 'TUNER'.
 - De EASY SET-functie begint met het laatst gekozen golfgebied.
 - Alle beschikbare zenders met een voldoende sterk signaal worden opgeslagen tot alle 40 plaatsen in het geheugen gebruikt zijn.

Zoeken naar een RDS-zender kan enkel met model FW326.

- 2 Het systeem gaat nogmaals op zoek naar de eerste beschikbare RDS-zender om de RDS-tijd automatisch in te stellen.
 - Tijdens het zoeken naar een RDS-zender;
 - In het display verschijnt 'SEARCH RDS STATION' (op zoek naar een RDS-zender). Als er geen RDS-zender beschikbaar is dan wordt het zoeken automatisch beëindigd en in het display verschijnt 'NO RDS STATION'.
 - Nadat een zender gevonden is, verschijnt in het display 'EASY SET' gevolgd door 'TIME' (tijd).
 - Tijdens het zoeken naar de RDS-tijd;
 - In het display verschijnt 'SEARCH RDS TIME' (op zoek naar de RDS-tijd).

- Als de RDS-tijd ontvangen is dan verschijnt in het display 'RDS TIME' (RDS-tijd). De huidige tijd blijft 2 seconden in het display staan en wordt automatisch opgeslagen.

Opmerkingen:

- Als u gebruik maakt van de EASY SET-functie dan worden alle eerder geprogrammeerde zenders uit het geheugen gewist.
- Als de EASY SET-functie klaar is dan verschijnt in het display de zender die als laatste geprogrammeerd is of de eerste beschikbare RDS-zender.
- Als een RDS-zender niet binnen 90 seconden de RDS-tijd uitstuurt dan wordt het zoeken automatisch beëindigd en verschijnt in het display 'NO RDS TIME' (geen RDS-tijd).

Afstemmen op een radiozender

- 1 Druk op **TUNER** om de tuner te kiezen.
 - In het display verschijnt 'TUNER'.
 - Enkele seconden later verschijnt in het display de huidige frequentie of, indien beschikbaar, de naam van de zender.
- 2 Druk opnieuw op **TUNER** (BAND) om het gewenste golfgebied te kiezen : FM, MW of LW.
- 3 Houd **TUNING** ◀ of ▶ langer dan één seconde ingedrukt en laat dan los.
 - In het display verschijnt 'SEARCH' (zoeken) totdat een zender van voldoende sterkte gevonden is.
- Herhaal deze stap tot u de gewenste zender gevonden heeft.
- Als u af wilt stemmen op een zwakke zender, druk dan kort op **TUNING** ◀ of ▶ totdat in het display de juiste frequentie verschijnt en/of totdat de ontvangst optimaal is.

Programmeren van radiozenders

U kunt in het totaal 40 zenders in het geheugen opslaan. Wanneer u afstemt op een geprogrammeerde zender dan verschijnt naast de frequentie in het display het zendernummer.

Automatisch programmeren

1 Druk op **TUNER**.

2 Druk opnieuw op **TUNER (BAND)** om het gewenste golfgebied te kiezen : FM, MW of LW.

3 Houd **PROGRAM** langer dan één seconde ingedrukt.

→ In het display begint het woord **PROGRAM** (programmeren) te knipperen en verschijnt 'AUTO'.

→ Elke beschikbare zender van het gekozen golfgebied wordt nu automatisch opgeslagen. De frequentie en het zendernummer blijven kort in het display staan.

→ Het zoeken wordt beëindigd als alle beschikbare zenders opgeslagen zijn of als alle 40 plaatsen in het geheugen gebruikt zijn.

→ Het systeem blijft afgestemd staan op de zender die als laatste opgeslagen werd.

- Herhaal de bovenstaande stappen om ook zenders van een ander golfgebied te programmeren. Let erop dat u eerst het eerstvolgende beschikbare nummer intoets voor u verder gaat. Doet u dit niet dan kunnen bepaalde geprogrammeerde zenders gewist worden.

Opmerkingen:

- U kunt het automatisch programmeren afbreken door op **PROGRAM** of **STOP** ■ te drukken (enkel op het systeem).
- Als u een aantal bestaande geprogrammeerde zenders wilt bewaren, bijvoorbeeld de nummers 1 - 9, kies dan eerst zender 10 voor u begint met het automatisch programmeren. Nu worden alleen de nummers 10 tot 40 geprogrammeerd.

Handmatig programmeren

1 Druk op **TUNER**.

2 Druk opnieuw op **TUNER (BAND)** om het gewenste golfgebied te kiezen : FM, MW of LW.

3 Houd **PROGRAM** korter dan één seconde ingedrukt.

→ In het display beginnen het woord **PROGRAM** (programmeren), de frequentie en het zendernummer te knipperen.

→ De eerstvolgende nummer dat beschikbaar is verschijnt in het display.

4 Druk op **TUNING** ◀◀ of ▶▶ om af te stemmen op de gewenste frequentie.

- Als u de radiozender onder een ander nummer wilt programmeren, druk dan op **PRESET** ▼ of ▲ om het gewenste nummer te kiezen.

5 Druk opnieuw op **PROGRAM**.

→ Het woord **PROGRAM** stopt met knipperen en de zender wordt opgeslagen.

- Herhaal de bovenstaande stappen om nog meer zenders op te slaan.

Opmerkingen:

- Als alle 40 zenders opgeslagen zijn en u probeert nog een zender op te slaan dan verschijnt in het display de melding **PROGRAM FULL** (programma vol). Wilt u een geprogrammeerde zender vervangen, herhaal dan de stappen 4 en 5.
- U kunt het handmatig programmeren afbreken door op **STOP** ■ te drukken (enkel op het systeem).
- Als tijdens het programmeren gedurende 20 seconden geen enkele toets ingedrukt wordt dan wordt het programmeren automatisch beëindigd.

Afstemmen op een geprogrammeerde zender

- Druk op **PRESET** ▼ of ▲ om het gewenste zendernummer te kiezen.
 - Het zendernummer, de frequentie en het golfgebied verschijnen in het display.

Ontvangen van een RDS-zender

(enkel voor model FW326)

RDS (Radio Data System) is een systeem dat aan FM-zenders de mogelijkheid biedt om extra informatie mee te sturen met het normale FM-radiosignaal. Deze extra informatie kan zijn:

- **NAAM VAN DE ZENDER:** De naam van de zender verschijnt in het display.
- **FREQUENTIE:** De frequentie van de zender verschijnt in het display.
- **PROGRAMMATYPE:** De volgende programmatypes worden onderscheiden en worden door uw tuner herkend: News (nieuws), Affairs (zaken), Info, Sport, Educate (opvoeding), Drama, Culture (cultuur), Science (wetenschap), Varied (gevarieerd), Pop M (popmuziek), Rock M (rockmuziek), M.O.R. (middle of the road-muziek), Light M (lichte muziek), Classics (klassieke muziek), Other M (overige muziek), No type (geen van deze types).
- **RADIOTEKST (RT):** In het display verschijnen tekstboodschappen.

Als u afgestemd heeft op een RDS-zender, dan verschijnen in het display het RDS-symbool  en de naam van de zender:

- Als de naam van de zender beschikbaar is, dan verschijnt deze normaal gezien in het display. Door herhaaldelijk op de **RDS**-toets te drukken kunt u de soort van informatie in het display wijzigen:
 - In het display verschijnt achtereenvolgens:
 - NAAM VAN DE ZENDER → FREQUENTIE
 - PROGRAMMATYPE → RADIOTEKST →
 - NAAM VAN DE ZENDER ...

Opmerking:

- Als u op de **RDS**-toets drukt en in het display verschijnt "NO RDS" (geen RDS), dan betekent dit dat de zender waarop u afgestemd heeft geen RDS-signaal uitzendt of dat het geen RDS-zender is.

De RDS-tijd

Er zijn RDS-zenders die om de minuut de juiste tijd doorgeven.

Instellen van de klok met het RDS-signaal:

1 Druk op **CLOCK•TIMER**.

→ In het display verschijnt "--:--" of de huidige tijd.

2 Druk op nogmaals op **CLOCK•TIMER** om de tijd in te stellen.

→ "00:00" of de huidige tijd begint te knipperen.

3 Druk op **RDS**.

→ In het display verschijnt de melding 'SEARCH RDS TIME' (op zoek naar de RDS-tijd).

→ Als de zender de tijd niet meestuurt met het RDS-signaal dan verschijnt in het display "NO RDS TIME" (geen RDS-tijd).

→ Als de RDS-tijd ontvangen is dan verschijnt in het display 'RDS TIME' (RDS-tijd). De huidige tijd blijft 2 seconden in het display staan en wordt automatisch opgeslagen.

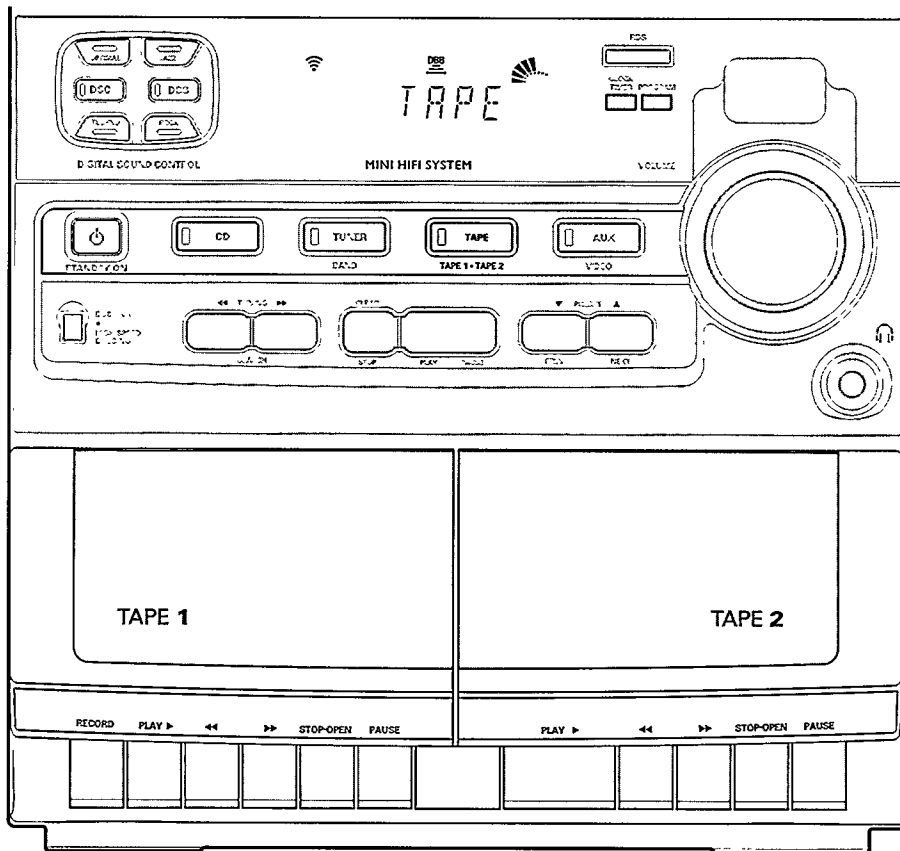

Plaatsen van een cassette

- Druk op **STOP•OPEN**.
- Het cassettevak gaat open.
- Plaats de cassette met de open kant naar beneden en de volle spoel links.
- Sluit het cassettevak.

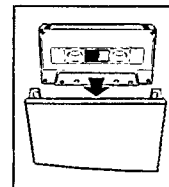

Afspelen van een cassette

- 1 Druk op **TAPE** om het cassettedeck te kiezen.
→ In het display verschijnt 'TAPE'.
- 2 Plaats de cassette in het gekozen cassettedeck.
- 3 Druk op **PLAY ►** om het afspelen te starten.
- Druk op **PAUSE** om het afspelen te onderbreken.
- Druk nogmaals op **PAUSE** om verder te gaan met afspelen.
- 4 Druk op **STOP•OPEN** om het afspelen te beëindigen.

Versneld terug-/vooruitspoelen

Als het cassettedeck stilstaat

- 1 U kunt de cassette versneld terug- of vooruitspoelen met de toetsen ◀◀ of ▶▶.
→ Het spoelen wordt automatisch beëindigd aan het eind van de cassette.
- 2 Druk op **STOP•OPEN** om het snelspoelen te beëindigen.

Continu afspelen met deck 2 en vervolgens deck 1

- 1 Druk op **TAPE** om het cassettedeck te kiezen.
- 2 Plaats de cassettes ion **cassettedeck 1** en 2.
- 3 Druk op **PLAY ►** op **cassettedeck 2**.
- 4 Druk op **PAUSE** op **cassettedeck 1**.
- 5 Druk op **PLAY ►** op **cassettedeck 1**.
→ Cassettedeck 2 begint te spelen en aan het einde van de cassette gaat cassettedeck 1 verder.
- 6 Druk op **STOP•OPEN** als u het afspelen wilt beëindigen voor het einde van de cassette in **deck 1** of **deck 2**.

Opmerkingen:

- Tijdens het terug- of vooruitspoelen van de cassette kunt u een ander apparaat kiezen (bijvoorbeeld CD, TUNER of AUX).
- Controleer of de band van de cassette goed strak zit en span die indien nodig aan met een potlood. Als de band niet strak zit kan deze vast komen te zitten in het mechanisme of breken.
- De band van C-120-cassettes is erg dun en kan gemakkelijk vervormd of beschadigd worden. Het is dan ook beter ze niet te gebruiken in dit systeem.
- Bewaar de cassettes op kamertemperatuur en houd ze uit de buurt van magnetische velden (bijvoorbeeld transformatoren, tv's of luidsprekers).

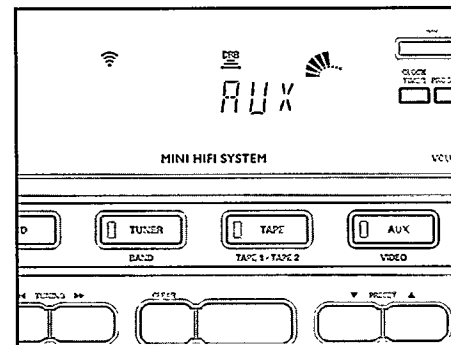

Kiezen van andere apparaten

Als u de audio-uitgangen van een extern apparaat (tv, videorecorder, laserdiskspeler of DVD-speler) aangesloten heeft op de AUX IN-aansluitingen dan kunt u het geluid van dat apparaat via uw systeem horen.

- Druk op **AUX** om het externe apparaat te kiezen.
→ In het display verschijnt 'AUX'.

Opmerking:

- U kunt ook gebruik maken van alle geluidsinstellingen (bijvoorbeeld DSC, DBB, enz.).

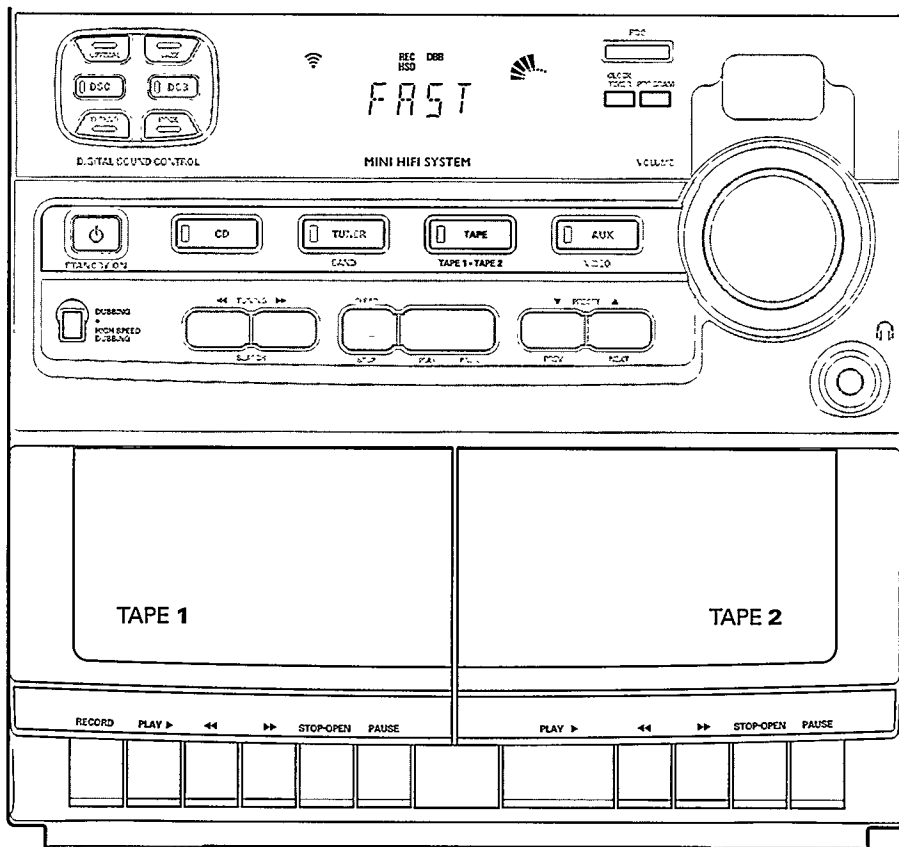

Opmerkingen:

- Gebruik voor het opnemen enkel **NORMAL**-cassettes (IEC-type I).
- Aan het begin en einde van de cassette zit een stukje aanloopband. Daardoor wordt op het begin en op het einde van de cassette gedurende zes tot zeven seconden niets opgenomen.
- Het opnameniveau wordt automatisch ingesteld, ongeacht de volume-, DBB- of Incredible Surround-instellingen (indien aanwezig).
- Om te voorkomen dat u per ongeluk een cassette wist kunt u het lipje op de linkerbovenhoek van de cassette uitbreken.

Opnemen met één druk op de knop

- Opnemen met één druk op de knop: zodra u op **RECORD** drukt, wordt het apparaat dat u gekozen heeft opgenomen op cassettedeck 1.
- 1 Plaats een lege cassette in cassettedeck 1.
 - 2 Druk op **RECORD** op cassettedeck 1 om de opname te starten.
→ De melding REC begint te knipperen.
 - 3 Druk op **PAUSE** om de opname te onderbreken.
 - 4 Druk op **STOP•OPEN** op cassettedeck 1 om de opname te beëindigen.

Kopiëren van cassettes

(van deck 2 naar deck 1)

- 1 Plaats de bespeelde cassette in cassettedeck 2 en een lege cassette in cassettedeck 1.
→ Let erop dat bij beide cassettes de volle spoel links zit.
- 2 Druk op **DUBBING** om te kiezen tussen normale kopieersnelheid of versneld kopiëren.
→ In het display verschijnt 'NORMAL' (normale snelheid) of 'FAST' (verhoogde snelheid).
→ Bij versneld kopiëren verschijnt in het display HSD (High Speed Dubbing).
- 3 Druk op **PAUSE** op cassettedeck 1.
- 4 Druk op **RECORD** op cassettedeck 1.
- 5 Druk op **PLAY** op cassettedeck 2.
→ Het opname begint automatisch.
→ De melding REC begint te knipperen.
- 6 Druk op **STOP•OPEN** op cassettedeck 1 en 2 om het kopiëren te beëindigen.

Opmerkingen:

- Draai aan het einde van kant A de cassettes om naar kant B en herhaal de voorgaande stappen.
- Het kopiëren van cassettes is enkel mogelijk van cassettedeck 2 naar cassettedeck 1.
- Voor een goede kopie moet u cassettes met een zelfde speelduur gebruiken.
- Tijdens het kopiëren met verhoogde snelheid wordt het geluid zacht gezet.

Synchroon starten bij opnemen van een cd

Bij het synchroon starten van een opname van een cd,

- is het beter de cassette in deck 2 niet vooruit/terug te spoelen.
 - is het niet mogelijk om naar een ander apparaat te luisteren.
- 1 Plaats een lege cassette in cassettedeck 1 en een cd in de cd-lade.
 - 2 Druk op **CD**.
 - U kunt de volgorde waarin u de nummers wilt opnemen programmeren (zie Programmeren van nummers). Doet u dit niet dan worden de nummers opgenomen in dezelfde volgorde als op de cd.
 - 3 Druk op **RECORD** op cassettedeck 1 om de opname te starten.
 - 4 Druk op **STOP•OPEN** op cassettedeck 1 om de opname te beëindigen en op **STOP ■** om het afspelen van de cd te beëindigen.

Opnemen van een ander apparaat

(enkel met cassettedeck 1)

- 1 Plaats een lege cassette om cassettedeck 1.
- 2 Druk op **CD, TUNER** of **AUX**.
- Start het afspelen op het gekozen apparaat.
- 3 Druk op **RECORD** op cassettedeck 1 om de opname te starten.
→ De melding REC begint te knipperen.
- 4 Druk op **PAUSE** om de opname te onderbreken.
- 5 Druk op **STOP•OPEN** op cassettedeck 1 om het opnemen te beëindigen.

Opmerkingen:

- Tijdens het opnemen is het niet mogelijk om naar een ander apparaat te luisteren.

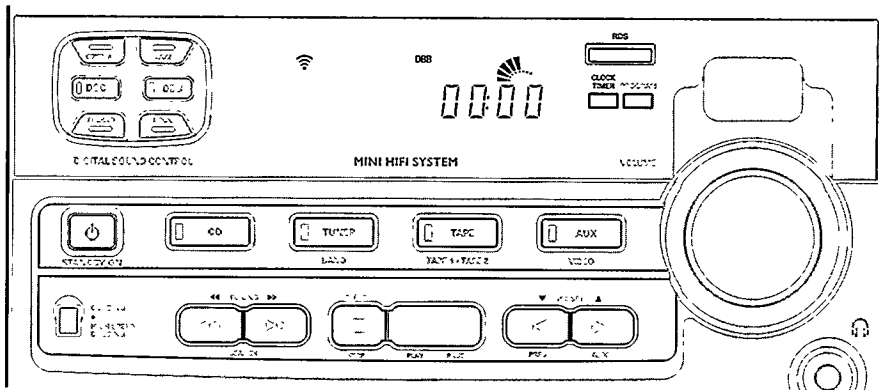

Lezen van de klok

U kunt de klok aflezen (mits die ingesteld staat) vanuit stand-by of terwijl het systeem aanstaat. De tijd verschijnt gedurende zeven seconden in het display.

- Druk kort op **CLOCK•TIMER**.
 - In het display verschijnt '00:25' (de huidige tijd).
 - Is de klok niet ingesteld dan verschijnt '--:--'.

Instellen van de klok

Deze klok heeft een 24-uurssysteem bijvoorbeeld '00:00' of '23:59'. Voor u de klok instelt moet u ervoor zorgen dat de tijd in het display weergegeven wordt.

- 1 Druk op **CLOCK•TIMER** om de tijd weer te geven.
 - '00:00' of de huidige tijd begint te knipperen.
 - '<<<, >>>, <<, >>', beginnen te branden. (enkel bij de modellen FW325 en FW326)

- 2 Stel het uur in met '<<<' of '>>>'.
- 3 Stel de minuten in met '<<' of '>>'.
- 4 Druk opnieuw op **CLOCK•TIMER** om de ingestelde tijd vast te leggen.
 - De klok begint te lopen.
 - Druk op **STOP** ■ om af te sluiten zonder de instellingen te bewaren.

Opmerkingen:

- Als tijdens het instellen van de klok gedurende 90 seconden geen enkele toets ingedrukt wordt dan wordt het instellen automatisch beëindigd.
- In geval van stroomonderbreking wordt de ingestelde tijd gewist.
- Om de klok in te stellen met het RDS-tijdssignaal, zie 'Ontvangen van een RDS-zender' in het hoofdstuk TUNER (enkel voor model FW326).

Instellen van de timer

- De cd-speler of tuner kunnen op een ingestelde tijd automatisch aangezet worden. Zo kan het systeem als wekker dienen. Als u gedurende een half uur na de ingestelde tijd geen enkele toets indrukt, wordt het systeem weer stand-by gezet.
- Controleer of de klok juist staat voor u de timer instelt.
- Telkens u de timer wilt gebruiken moet u deze opnieuw instellen of inschakelen.
- Als het systeem met de timer aangezet wordt dan staat het volume even hard als toen u het voor het laatst uitzette.

- 1 Houd **CLOCK•TIMER** langer dan 2 seconden ingedrukt om de timer te kiezen.
 - 'ON 00:00' (aan om 00.00) of de laatste timerinstelling begint te knipperen. In het display verschijnt het woord **TIMER**.
 - Het apparaat dat het laatst voor de timer gekozen werd, is verlicht terwijl de andere apparaten knipperen.
 - '<<<, >>>, <<, >>', beginnen te branden. (enkel bij de modellen FW325 en FW326)
- 2 Druk op **CD** of **TUNER** om het gewenste apparaat te kiezen.
- 3 Druk op '<<<' of '>>>' om het uur in te stellen van de tijd waarop de timer moet starten.
- 4 Druk op '<<' of '>>' om de minuten in te stellen van de tijd waarop de timer moet starten.
- 5 Druk op **CLOCK•TIMER** om de starttijd en het gekozen apparaat vast te leggen.
 - De timer is nu ingeschakeld.
 - Het woord **TIMER** blijft branden in het display.

- Druk op **STOP ■** om af te sluiten zonder de instellingen te bewaren.
- Op de ingestelde tijd zet de timer het gekozen apparaat aan.
 - Het gekozen apparaat gaat aan.
 - Het woord **TIMER** verdwijnt uit het display.

Opmerkingen:

- Als tijdens het instellen van de timer gedurende 90 seconden geen enkele toets ingedrukt wordt dan wordt het instellen automatisch beëindigd.
- Als u **TUNER** gekozen heeft dan wordt de zender waar u het laatst op afgestemd heeft aangezet.
- Als u **CD** gekozen heeft, dan wordt het eerste nummer van de cd die u als laatste gekozen heeft afgespeeld. Als in het cd-vak geen cd ligt, dan wordt in plaats daarvan **TUNER** gekozen.

Uitschakelen van de timer

- 1 Houd **CLOCK•TIMER** langer dan 2 seconden ingedrukt.
- 2 Druk op **PAUSE ■■** om de timer uit te schakelen.
 - In het display verschijnt "**CANCEL**".
 - Het woord **TIMER** verdwijnt uit het display.

Opnieuw inschakelen van de timer (voor dezelfde tijd)

- 1 Houd **CLOCK•TIMER** langer dan 2 seconden ingedrukt.
- 2 Druk nogmaals op **CLOCK•TIMER** om de starttijd en het gekozen apparaat op te slaan.

Onderhoud

Schoonmaken van het systeem

- Gebruik een zachte doek die u vochtig maakt met een zacht schoonmaakmiddel. Gebruik geen schoonmaakmiddelen die alcohol, spiritus, ammonia of bijtende middelen bevatten.

Schoonmaken van de cd's

- Als een cd vuil geworden is, maak die dan schoon met een poetsdoek. Wrijf de cd vanuit het midden schoon.
- Gebruik geen oplosmiddelen zoals benzine, verdunner, reinigers die in de handel verkrijgbaar zijn of antistatische sprays die bedoeld zijn voor analoge platen.



Nederlands

Schoonmaken van cd-lens

Na langdurig gebruik kan zich vuil en stof verzamelen op de cd-lens. Voor een goede afspeelkwaliteit dient de lens schoongemaakt te worden met Philips-lensreiniger of met een ander reinigingsmiddel dat in de handel verkrijgbaar is. Volg de aanwijzingen die bij de lensreiniger zitten.

Schoonmaken van de koppen en de bandgeleiders

- Voor een goede opname- en afspeelkwaliteit u de koppen, de toonas(sen) en de aandrukrol(len) telkens na ongeveer 50 uur gebruik schoonmaken.
- Gebruik een wattenstaafje met een beetje reinigingsvloeistof of alcohol.
- U kunt de koppen ook schoonmaken door een schoonmaakcassette eenmaal af te spelen.

Demagnetiseren van de koppen

- Gebruik een demagnetiseercassette die u bij uw leverancier kunt verkrijgen.

SPECIFICATIES

Specificaties

VERSTERKER

Uitgangsvermogen

FW306

Muziekvermogen 2 x 15 W

FW325 / FW326

Muziekvermogen 2 x 50 W

Signaal/ruisverhouding ≥ 75 dBA (IEC)

Frequentiebereik 60 – 16.000Hz

Ingangsgevoeligheid

AUX IN 500 mV

Uitgangen

Luidsprekers (FW306) $\geq 3 \Omega$

Luidsprekers (FW325 / FW326) $\geq 6 \Omega$

Hoofdtelefoon $32 \Omega - 1000 \Omega$
(1) ± 1 dB

CD-SPELER

Aantal programmeerbare nummers 20

Frequentiebereik 40 – 20.000Hz

Signaal/ruisverhouding ≥ 80 dBA

Kanaalscheiding ≥ 60 dB (1 kHz)

Totale harmonische vervorming $< 0,003\%$

TUNER

FM-bereik 87,5 – 108 MHz

MW-bereik 531 – 1602 kHz

LW-bereik 153 – 279 kHz

Afstemstap 9 kHz

Aantal programmeerbare zenders 40

Antennes

FM 75Ω -draadantenne

AM raamantenne

CASSETTEDECKS

Frequentiebereik

NORMAL-cassettes (type I) 60 – 12.500 Hz (8 dB)

Signaal/ruisverhouding

NORMAL-cassettes (type I) ≥ 48 dB

Jengel $\leq 0,4\%$ JIS

LUIDSPREKERS (FW306)

Systeem dubbel basreflex

Impedantie 3Ω

Woofer (lage tonen) $1 \times 4"$

Afmetingen (b x h x d) 180 x 310 x 165 mm

Gewicht 1,84 kg per stuk

LUIDSPREKERS (FW325 / FW326)

Systeem 2-weg; dubbel basreflex

Impedantie 6Ω

Woofer (lage tonen) $1 \times 5,5"$

Tweeter (hoge tonen) $1 \times 2,5"$ polydome

Afmetingen (b x h x d) 210 x 310 x 220 mm

Gewicht 2,73 kg per stuk

ALGEMENE GEGEVENS

Materiaal/afwerking polystyreen

Netspanning 220 - 230V / 50 Hz

Stroomverbruik

FW306

Aan 40 W

Stand-by ≤ 20 W

FW325 / FW326

Aan 45 W

Stand-by ≤ 14 W

Afmetingen (b x h x d) 265 x 310 x 330 mm

Gewicht (met/zonder luidsprekers) 5,1 kg

Wijzigingen voorbehouden



Waarschuwing! Probeer in geen geval zelf het systeem te repareren want dan vervalt de garantie.

- Als zich een probleem voordoet, controleer dan eerst de punten op de onderstaande lijst voor u het systeem in reparatie geeft.
- Kunt u het probleem niet oplossen aan de hand van deze aanwijzingen, raadpleeg dan uw leverancier of serviceorganisatie.

Bediening van de cd-speler

In het display staat 'NO DISC' (geen cd)

- De cd ligt ondersteboven in de lade.
- *Leg de cd met de bedrukte kant naar boven.*
- De lens is beslagen.
- *Wacht tot de lens geacclimatiseerd is.*
- Er ligt geen cd in de cd-lade.
- *Leg er een cd in.*
- Er zit vuil of krassen op de cd of de cd is vervormd.
- *Gebruik een andere cd of maak de cd schoon.*
- Er zit vuil of stof op de cd-lens.
- *Zie hoofdstuk Onderhoud.*

Radio-ontvangst

Slechte ontvangst

- Het signaal is te zwak.
- *Richt de antenne.*
- De stereosysteem staat te dicht bij een tv of videorecorder.
- *Zet het stereosysteem verder van de tv of videorecorder af.*
- *Sluit een buitenantenne aan voor een betere ontvangst.*

Bediening van het cassettedeck

In het display staat 'RECORDING ACTIVE' (aan het opnemen)

- Het cassettedeck is bezig met opnemen.
- *Beëindig de opname of wacht tot die klaar is.*

In het display staat 'TAPE BUBBLING ONLY' (enkel kopiëren cassettes)

- Kopiëren kan enkel als het cassettedeck gekozen is.
- *Kies het cassettedeck.*

Opnemen en afspelen lukt niet, of verzwakt geluid.

- Vuil op de koppen, toonassen of aandrukrollen.
- *Zie hoofdstuk 'Schoonmaken van de koppen en bandgeleiders'.*
- De opname/weergavekop is magnetisch geworden.
- *Gebruik een demagnetiseercassette.*

Algemeen

Het systeem reageert niet als er een toets ingedrukt wordt

- Electrostatische ontlading.
- *Druk op STANDBY-ON om het systeem uit te zetten, haal de stekker uit het stopcontact, steek het er daarna weer in en zet het systeem weer aan.*

Geen of bijna geen geluid

- Het volume staat te zacht.
- *Stel het volume in.*
- De hoofdtelefoon is aangesloten.
- *Maak de hoofdtelefoon los.*
- De luidsprekers zijn verkeerd of niet aangesloten.
- *Controleer of de luidsprekers goed aangesloten zijn.*
- *Controleer of de afgestripte luidsprekerkabel in de klem zit.*

Linker- en rechterkanaal zijn verwisseld.

- De luidsprekers zijn verkeerd aangesloten.
- *Controleer de aansluitingen en de plaats van de luidsprekers.*

Er zijn te weinig lage tonen of het lijkt alsof de ruimtelijke plaatsing van de muziekinstrumenten niet klopt.

- De luidsprekers zijn verkeerd aangesloten.
- *Controleer of de luidsprekers in fase aangesloten zijn; rode/zwarte draden aan rode/zwarte klemmen.*

Het systeem reageert niet op de afstandsbediening.

- U zit te ver van het systeem af.
→ *Ga dichter bij het systeem zitten.*
- De batterijen zitten verkeerd in de afstandsbediening.
→ *Let bij het plaatsen van de batterijen op de aangegeven polariteit (+ en -).*
- De batterijen zijn leeg.
→ *Vervang de batterijen.*
- U heeft het verkeerde apparaat gekozen.
→ *Kies het juiste apparaat (CD, TUNER enz.) voor u op een andere toets drukt (PLAY, PREV/NEXT enz.).*

De timer werkt niet.

- De timer is niet ingeschakeld.
→ *Druk op CLOCK • TIMER om de timer in te schakelen.*
- Het systeem is aan het kopiëren/opnemen.
→ *Beëindig het kopiëren/opnemen.*

Er verschijnt automatisch informatie in het display en de toetsen knipperen continu.

- Het demonstratieprogramma is bezig.
→ *Houd STOP ■ gedurende 3 seconden ingedrukt om het demonstratieprogramma te beëindigen.*







"Meet PHILIPS at the internet
<http://www.philips.com>"

FW 306
FW 325
FW 326

