

# PHILIPS

FW 306 Mini HiFi System

FW 325

FW 326



Instructions for use  
Mode d'emploi  
Instrucciones de manejo  
Bedienungsanleitung  
Gebruiksaanwijzing  
Istruzioni per l'uso  
Bruksanvisning  
Brugsanvisning  
Käyttöohje  
Manual de utilização  
Οδηγίες χρήσεως



**PHILIPS**

<b>English ..... 4</b>	<b>English</b>
<b>Français ..... 23</b>	<b>Français</b>
<b>Español ..... 45</b>	<b>Español</b>
<b>Deutsch ..... 67</b>	<b>Deutsch</b>
<b>Nederlands ..... 89</b>	<b>Nederlands</b>
<b>Italiano ..... 111</b>	<b>Italiano</b>
<b>Svenska ..... 133</b>	<b>Svenska</b>
<b>Dansk ..... 155</b>	<b>Dansk</b>
<b>Suomi ..... 177</b>	<b>Suomi</b>
<b>Português ..... 197</b>	<b>Português</b>
<b>ελληνικά ..... 219</b>	<b>ελληνικά</b>



<i>Información General</i> .....	45
<i>Información De Seguridad</i> .....	45
<i>Preparativos</i> .....	46 - 47
<i>Controles</i> .....	48 - 50
<i>Funcionamiento Del Sistema</i> .....	50 - 52
<i>CD</i> .....	52 - 54
<i>Sintonizador</i> .....	55 - 57
<i>Reproductor De Casete</i> .....	58 - 59
<i>AUX</i> .....	59
<i>Grabación</i> .....	60 - 61
<i>Reloj</i> .....	62
<i>Temporizador</i> .....	63
<i>Mantenimiento</i> .....	63
<i>Especificaciones</i> .....	64
<i>Solución De Problemas</i> .....	65 - 66

## Información general

- *La placa tipo (con el número de serie) está situada en la parte posterior de la unidad.*
- *Las grabaciones están permitidas siempre que no infrinjan los derechos de autor u otros derechos de terceros.*
- *Este producto cumple las normas sobre interferencias de radio de la Comunidad Europea.*

## Información medioambiental

Se ha prescindido de cualquier material de embalaje innecesario. Hemos puesto el mayor empeño en que el embalaje sea fácilmente separable en tres materiales: cartón (caja), poliestireno expandible (amortiguación) y polietileno (bolsas, plancha protectora de espuma).

Los materiales que componen el equipo son reciclables y reutilizables si son desmontados por una empresa especializada. Observe las normas locales concernientes a la eliminación de los materiales de embalaje, pilas usadas y equipos desechables.

## Accesorios (incluidos)

- Mando a distancia
- 2 pilas AAA para el mando a distancia
- Antena de cuadro de AM
- Antena monofilar de FM
- Cable de alimentación

## INFORMACIÓN DE SEGURIDAD

- Antes de poner en funcionamiento el equipo, compruebe que la tensión indicada en la placa tipo (o la indicación de tensión junto al selector de voltaje) coincide con la tensión de red de su zona. En caso contrario, consulte a su distribuidor. La placa tipo se encuentra situada en la parte posterior de la unidad.
- No cambie el equipo de lugar mientras está encendido.
- Coloque el equipo sobre una superficie sólida (por ejemplo, un mueble).
- Instale el equipo en un lugar debidamente ventilado para evitar la acumulación de calor en su interior.
- No exponga el equipo a la lluvia, exceso de humedad, arena o fuentes generadoras de calor.
- Bajo ninguna circunstancia deberá reparar el equipo por su cuenta, o de lo contrario quedará invalidada la garantía
- Si la unidad se traslada directamente de un entorno frío a otro caliente, o se instala en una habitación con exceso de humedad, ésta puede condensarse en la lente del reproductor de CD, en el interior del equipo. En tal caso, el reproductor de CD no funcionará con normalidad. Deje la unidad encendida en torno a una hora sin ningún disco insertado, hasta que pueda restablecerse el funcionamiento normal.
- Las descargas electrostáticas pueden ocasionar problemas inesperados. Compruebe si las anomalías desaparecen desconectando el cable de la red y volviéndolo a conectar después de unos instantes.
- **Para interrumpir por completo el suministro de corriente, desconecte el cable de alimentación de la toma de red.**

# PREPARATIVOS

## Conexiones del panel posterior

Español

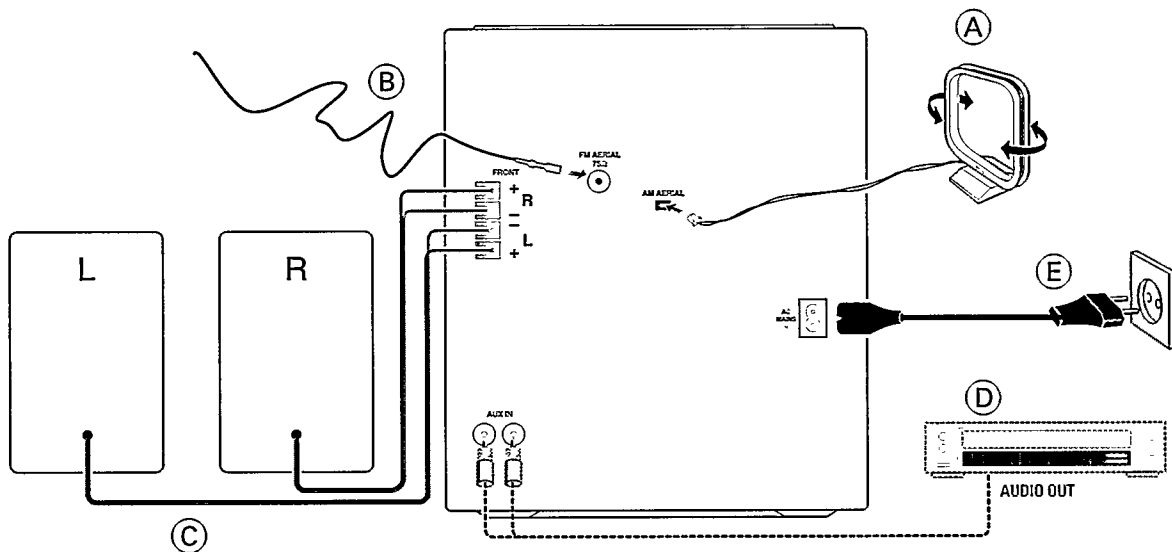

## (A) Conexión de la antena de AM

Conecte la antena de cuadro suministrada al terminal AM AERIAL. Sitúe la antena de AM alejada del equipo, y orientela para lograr la mejor recepción posible.

## (B) Conexión de la antena monofilar de FM

Conecte la antena monofilar de FM suministrada al terminal FM 75 Ω. Oriente la antena de FM para lograr la mejor recepción posible.

### Antena exterior

Para mejorar la recepción estéreo en FM, conecte una antena de FM exterior al terminal FM AERIAL 75 Ω, utilizando para ello un cable coaxial de 75 Ω.

## (C) Conexiones de los altavoces

- Conecte el altavoz derecho al terminal Front R, con el hilo rojo al positivo (+) y el hilo negro al negativo (-).
- Conecte el altavoz izquierdo al terminal Front L, con el hilo rojo al positivo (+) y el hilo negro al negativo (-).
- Asegure la porción desnuda del cable de altavoz como se indica en la ilustración.

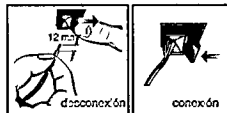

## (D) Conexión de otros componentes al sistema

Puede conectar las salidas de audio derecha e izquierda de un TV, vídeo, lector de discos láser o reproductor DVD a las entradas AUX IN del panel posterior de la unidad.

## (E) Suministro de corriente

Conecte el cable de alimentación a la unidad y a la toma mural después de haber realizado el resto de conexiones.

## Inserción de las pilas en el mando a distancia

- Inserte las pilas (tipo R03 o AAA) en el mando a distancia como se indica en el compartimento.

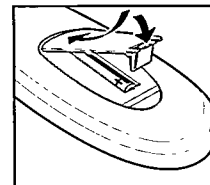

- Para evitar daños por posibles fugas, extraiga las pilas si se agotan o si no se van a utilizar durante un largo período de tiempo. Como recambio, utilice pilas R03 o AAA.

# CONTROLES

Externa

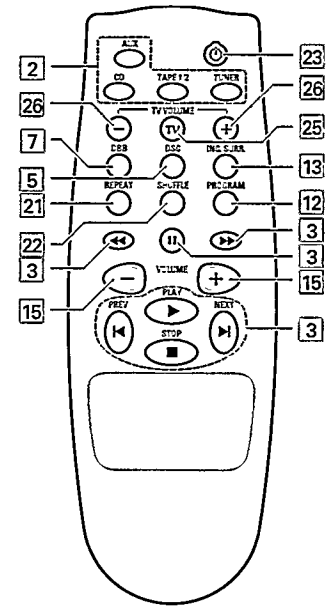
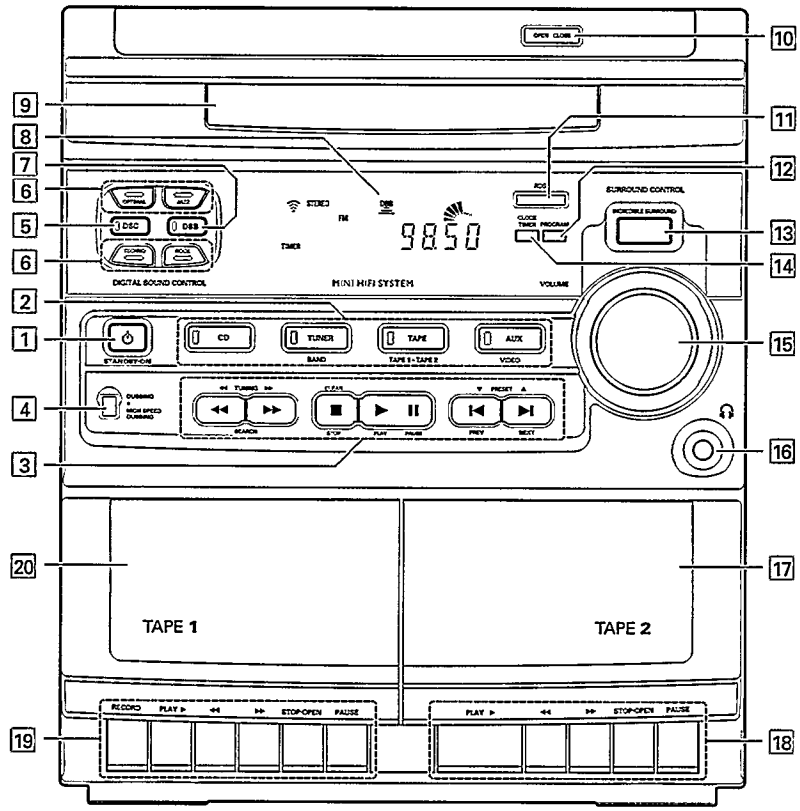

FW 326

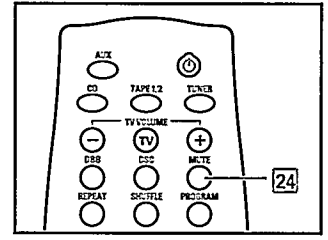

FW 306  
FW 325

## Controles del sistema y mando a distancia

### 1 STANDBY-ON

- para encender la unidad o activar el modo de espera.
- almacena automáticamente emisoras de radio pulsando durante dos segundos.

### 2 SOURCE: para seleccionar los distintos modos operativos.

#### CD

- selecciona el modo CD.

#### TUNER / (BAND)

- selecciona el modo de sintonizador. Desde el modo de sintonizador, selecciona las bandas de FM, MW (OM) o LW (OL).

#### TAPE / (TAPE 1•TAPE 2)

- selecciona el modo de cinta.

#### AUX / (VIDEO)

- selecciona la fuente externa (TV, Láser Disc, DVD o sonido del vídeo).

### 3 SELECCIÓN DE MODO

#### SEARCH ◀◀ ▶▶ (TUNING ◀◀ ▶▶)

- CD ..... para buscar hacia adelante o hacia atrás.
- TUNER ... para sintonizar una frecuencia de radio anterior o posterior.

#### STOP ■ (CLEAR)

- CD ..... para detener la reproducción de CD o borrar un programa.

- TUNER ... para interrumpir la programación.

#### PLAY PAUSE ▶ II

- CD ..... para interrumpir o reanudar la reproducción.

### PREV ◀ / NEXT ▶ (PRESET ▲ ▼)

- CD ..... para saltar al principio de la pista actual o anterior/siguiente.

- TUNER ... para seleccionar una presintonía de la memoria.

### 4 DUBBING

- para copiar una cinta a velocidad normal o alta.

### 5 DIGITAL SOUND CONTROL (DSC)

- para seleccionar el efecto de sonido deseado: OPTIMAL, JAZZ, ROCK o TECHNO.

### 6 PANEL VISUAL DSC

- para visualizar la opción DSC seleccionada.

### 7 REALCE DINÁMICO DE GRAVES (DBB)

- para activar o desactivar el realce de graves.

### 8 PANTALLA

- para visualizar el ajuste seleccionado en cada momento.

### 9 BANDEJA DE CD

#### 10 OPEN•CLOSE

- para abrir y cerrar la bandeja del disco.

#### 11 RDS (disponible sólo en el modelo FW326)

- selección de datos RDS.

### 12 PROGRAM

- para programar pistas de CD en el modo CD, o presintonizar emisoras en el modo de sintonizador.

### 13 INCREDIBLE SURROUND (disponible sólo en el modelo FW326)

- activa y desactiva el efecto de sonido envolvente.

### 14 CLOCK•TIMER

- para visualizar y poner en hora el reloj o programar el temporizador.

### 15 VOLUME

- ajusta el nivel de volumen.

### 16

- toma de auriculares.

### 17 PLATINA 2

#### 18 FUNCIONAMIENTO DE LA PLATINA DE CINTA 2

- PLAY ▶ ..... para dar comienzo a la reproducción.

- ◀◀ ..... para activar el rebobinado.

- ▶▶ ..... para avance rápido de la cinta.

- STOP•OPEN para detener la reproducción o abrir el compartimento de cinta.

- PAUSE ..... para interrumpir la reproducción.

#### 19 FUNCIONAMIENTO DE LA PLATINA DE CINTA 1

- RECORD ..... para dar comienzo a la grabación.

- PLAY ▶ ..... para dar comienzo a la reproducción.

- ◀◀ ..... para activar el rebobinado.

- ▶▶ ..... para avance rápido de la cinta.

- STOP•OPEN para detener la reproducción/ grabación o abrir el compartimento de cinta.

- PAUSE ..... para interrumpir la reproducción o grabación.

### 20 PLATINA 1

#### 21 REPEAT

- para repetir una pista de CD.

#### 22 SHUFFLE

- para reproducir las pistas del CD en un orden aleatorio.

#### 23

- para activar el modo de espera.

#### 24 MUTE (disponible sólo en el modelos FW306 y FW325)

- desactiva provisionalmente el sonido.

#### 25 TV (sólo código RC5)

- seleccionar el modo de TV)

#### 26 TV VOLUME (sólo código RC5)

- ajusta el nivel de volumen del televisor.

Español

Observaciones del mando a distancia:

- Primero seleccione la fuente que desea controlar, pulsando para ello uno de los botones de selección de fuente del mando a distancia (CD, TUNER, TAPE 1/2 o AUX).
- A continuación seleccione la función deseada (reproducción, salto, etc.).

Español

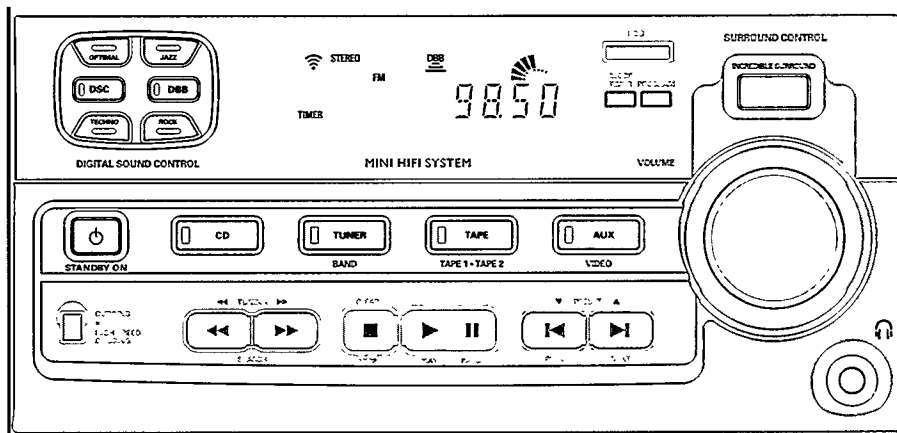

**Importante:**

**Antes de poner en funcionamiento el equipo, asegúrese de haber realizado correctamente todos los preparativos.**

## Modo de demostración

El sistema dispone de un modo de demostración de las diversas funciones que incorpora. **Siempre que se conecte el equipo a la toma mural, el modo de demostración se activará de forma automática.**

Observaciones:

- Mientras está activado el modo de demostración, pulsando un botón de selección de fuente (o de espera) se activará el modo correspondiente.

- Cuando el sistema entra en el modo de espera, 5 segundos más tarde volverá a activarse el modo de demostración.

**Para cancelar el modo de demostración**

- Mantenga pulsado **STOP ■** (sólo en la unidad principal) durante **3 segundos** para cancelar la demostración.
  - El modo de demostración quedará desactivado por completo.
  - El equipo entrará en el modo de espera.



## Easy Set (presintonización automática)

La función EASY SET le permite almacenar automáticamente todas las emisoras de radio disponibles de una banda específica (FM, MW o LW).

- Mantenga pulsado **STANDBY•ON** (sólo en la unidad principal) durante 2 segundos desde el modo de espera o de demostración.
  - En la pantalla se visualizará "EASY SET", seguido de "TUNER".
  - La función EASY SET comenzará en la última banda seleccionada.
  - Se programarán todas las emisoras de radio que se reciban con suficiente intensidad de señal, o hasta que se completen las 40 presintonías.

### Observaciones:

- Cuando se utiliza la función EASY SET, todas las emisoras previamente memorizadas quedarán borradas.
- Una vez finalizada la presintonización EASY SET, en la pantalla se visualizará la última emisora programada.

## Encendido del equipo

- Pulse **STANDBY•ON** (sólo en la unidad principal), **CD**, **TUNER**, **TAPE** o **AUX**.

## Modo de espera

- Pulse de nuevo **STANDBY•ON**.
  - El sistema conmutará al modo de espera.

## Selección de la fuente de sonido

- Pulse el botón de selección de fuente deseado: **CD**, **TUNER**, **TAPE** o **AUX**.
  - En la pantalla se visualiza la fuente seleccionada.

### Observación:

- Si se trata de una fuente externa, asegúrese de haber conectado las salidas de audio derecha e izquierda del equipo externo (TV, VCR, Láser Disc o reproductor DVD) a las entradas AUX IN.

## Control de sonido

### Ajuste de volumen

Utilice el mando **VOLUME** para elevar o reducir el nivel de sonido.

### Escucha privada

Conecte los auriculares a la toma  del panel frontal del equipo. Los altavoces se silenciarán.

### Control de sonido digital (DSC)

La función DSC le permite disfrutar de efectos especiales de sonido con preajustes de ecualizador, ofreciéndole la mejor reproducción musical.

- Pulse **DIGITAL SOUND CONTROL (DSC)** para seleccionar **OPTIMAL**, **JAZZ**, **ROCK** o **TECHNO**.
  - El panel visual de la función DSC se iluminará en consonancia, excepto si se trata de la opción **OPTIMAL**.
  - En la pantalla se visualiza "OPTIMAL", "JAZZ", "ROCK" o "TECHNO".

## Selección automática DSC-DBB

El modo DBB selecciona automáticamente el ajuste óptimo según la opción DSC activada. También puede seleccionar manualmente el ajuste DBB que mejor se adapte al entorno acústico.

DSC Selection	DBB On/Off
Optimal	On
Techno	On
Rock	Off
Jazz	Off

## Realce dinámico de graves (DBB)

El modo DBB refuerza la respuesta de graves.

- Pulse **DBB** para activar la realce de graves.
  - El botón DBB se ilumina.
  - En la pantalla aparecerá "DBB ON".

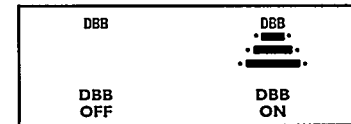

## Para desactivar el modo DBB

- Pulse **DBB** de nuevo.
  - Se apagará el indicador del botón DBB.
  - En la pantalla se visualizará "DBB OFF".

### Observación:

- Algunos CD y cassetes pueden estar grabados en alta modulación, y producir distorsión a niveles de volumen elevados. En tal caso, desactive la función Incredible Surround (si está disponible) y DBB, o bien reduzca el volumen.

## Incredible Surround (disponible sólo para el modelo FW326)

El sonido estéreo normal está determinado por la distancia que separa los altavoces frontales. Cuando está activado el modo Incredible Surround, se aumenta la distancia virtual que separa los altavoces frontales, produciendo un efecto estéreo envolvente de sorprendente amplitud.

English

- Pulse **INCREDIBLE SURROUND** para activar el modo.
  - El botón INCREDIBLE SURROUND se ilumina.
  - En la pantalla se visualiza "IS".

## Para desactivar el modo Incredible Surround

- Pulse de nuevo **INCREDIBLE SURROUND**.
  - El botón INCREDIBLE SURROUND se apaga.
  - En la pantalla se visualiza "IS OFF".

## Mute (disponible sólo en el mando a distancia del modelos FW306 y FW325)

Esta función le permite desactivar provisionalmente el sonido del sistema sin necesidad de apagarlo.

- Pulse **MUTE** en el mando a distancia para silenciar el equipo.
  - En la pantalla se visualizará "MUTE".
- Pulse de nuevo **MUTE** en el mando a distancia o eleve el volumen para restablecer el sonido.

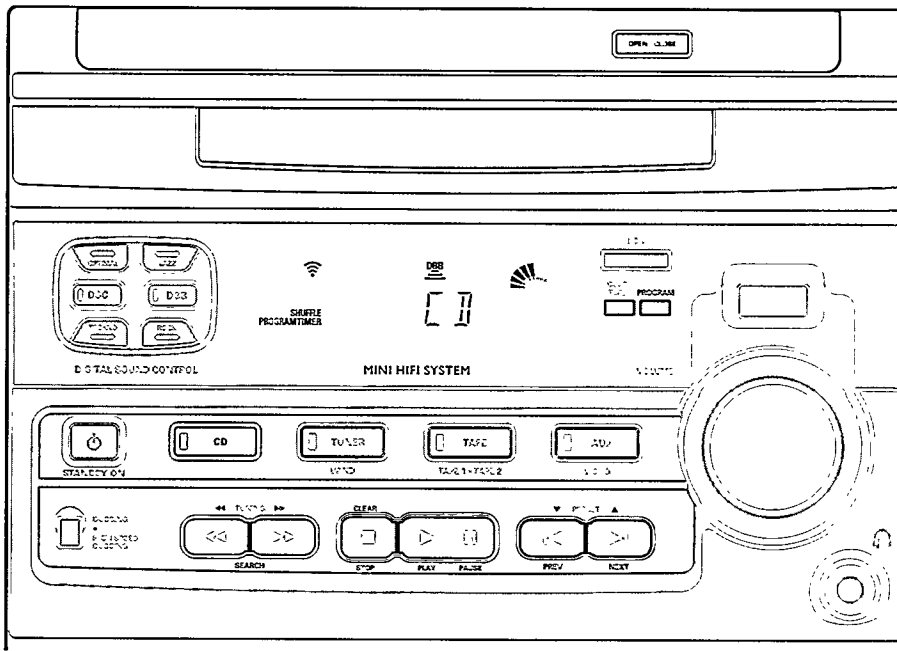
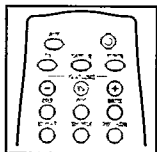

## Advertencia

- 1) Este equipo está diseñado para discos compactos convencionales. No utilice accesorios tales como anillos estabilizadores o láminas de tratamiento, ya que podrían dañar el mecanismo del CD.
- 2) No cargue más de un disco en cada bandeja.
- 3) Cuando haya cargado un disco en la bandeja, no gire ni aplique sacudidas al equipo, pues se podría bloqueado el mecanismo de CD.

## Inserción del disco

- 1 Pulse **CD** para seleccionar el modo de CD.
- 2 Pulse **OPEN•CLOSE**.  
→ El bandeja de disco se deslizará hacia afuera.
- 3 Deposite un disco en la bandeja con la *cara impresa hacia arriba*.
- 4 Pulse **OPEN•CLOSE** para cerrar el bandeja.  
→ En la pantalla se visualiza el número total de pistas y el tiempo de reproducción.

## Reproducción de un CD

- 1 Pulse **PLAY ▶** para dar comienzo a la reproducción.  
→ En la pantalla se visualiza el número y el tiempo de reproducción transcurrido de la pista en curso.
  - Para interrumpir la reproducción, pulse **PAUSE II**.  
→ El tiempo de reproducción aparece intermitente.
  - Para reanudar la reproducción, pulse **PLAY ▶** de nuevo.
- 2 Para detener la reproducción, pulse **STOP ■**.

### Observación:

- Cuando el CD está se encuentra en la posición de parada, el sistema entrará en el modo de espera sitranscurren 15 minutos sin pulsar ningún botón.

## Selección de una pista determinada

### Desde la posición de parada

- 1 Pulse **PREV ◀** o **NEXT ▶** hasta que en la pantalla aparezca la pista deseada.
- 2 Pulse **PLAY ▶** para dar comienzo a la reproducción.  
→ En la pantalla aparece el número de pista seleccionado y el tiempo de reproducción transcurrido.

### Durante la reproducción

- 1 Pulse **PREV ◀** o **NEXT ▶** hasta que en la pantalla aparezca la pista deseada.  
→ Se visualiza el número de pista seleccionado y el tiempo de reproducción transcurrido.
  - Si pulsa una vez **PREV ◀**, saltará al principio de la pista actual y se reproducirá de nuevo.

## Búsqueda de un fragmento durante la reproducción

- Mantenga pulsado **◀◀** o **▶▶** hasta localizar el fragmento deseado.  
→ El volumen se reducirá.
- La reproducción normal se restablece en el momento de liberar **◀◀** o **▶▶**.

## Programación de pistas

La programación de pistas de un disco cargado se realiza desde la posición de parada. La pantalla indicará las pistas totales programadas. Se pueden almacenar en la memoria hasta 20 pistas, en cualquier orden. Si ya hay 20 pistas programadas e intenta almacenar otra, la pantalla indicará "PROGRAM FULL" (programa completo).

- 1 Cargue el disco deseado en la bandeja.
- 2 Pulse **PROGRAM** para activar la programación.  
→ El indicador PROGRAM comienza a parpadear.
- 3 Pulse **PREV ◀** o **NEXT ▶** para seleccionar la pista deseada.
- 4 Pulse **PROGRAM** para almacenar la pista.
  - Repita los pasos 3 a 4 para programar otras pistas.
- 5 Pulse **STOP ■** una vez para terminar el modo de programación.  
→ En la pantalla aparecerán el número total de pistas programadas y su tiempo total de reproducción.

### Observación:

- Si el tiempo total de reproducción excede de "99:59", o si una de las pistas programadas posee un número mayor de 30, en la pantalla aparecerá "--:--" en lugar del tiempo total de reproducción.
- La unidad abandonará automáticamente el modo de programación si no se pulsa ningún botón durante 20 segundos.

## Reproducción del programa

- 1 Pulse **PLAY** ► para dar comienzo a la reproducción del programa.
  - En la pantalla se visualiza "PLAY PROGRAM".
  - La pantalla indica también el número de pista y el tiempo transcurrido de la pista en curso.
- Si pulsa **REPEAT** durante la reproducción de un programa, la pista actual se reproducirá de forma repetida.
  - En la pantalla aparecerán las indicaciones REPEAT y PROGRAM.
- 2 Pulse **STOP** ■ para detener la reproducción del programa.

## Revisión del programa

La revisión del programa sólo es posible desde la posición de parada.

- Pulse **PREV** ◀ o **NEXT** ▶ repetidas veces para revisar las pistas programadas.
- Pulse **STOP** ■ para finalizar la revisión.

## Borrado del programa

(desde la posición de parada)

- Pulse **CLEAR** en la unidad principal.
  - En la pantalla se visualizará "PROGRAM CLEAR" (programa borrado).

*Observación:*

- El programa se borrará cuando se desconecte el equipo de la toma de alimentación. Si se abre la bandeja de disco, el programa se borrará y la pantalla indicará "PROGRAM CLEAR".

## Reproducción al azar (Shuffle)

(sólo desde el mando a distancia)

Reproducción de todas las pistas del disco en un orden aleatorio. También puede usarse para reproducir las pistas programadas.

### Para reproducir al azar todos los pistas

- 1 Pulse **SHUFFLE**.
  - En la pantalla se visualizará "SHUFFLE".
  - En indicador SHUFFLE y pista seleccionada al azar se visualizarán en la pantalla.
- Las pistas se reproducirán en un orden aleatorio hasta que se pulse **STOP** ■.
- Si pulsa **REPEAT** durante la reproducción al azar, la pista actual se reproducirá de forma repetida.
  - En la pantalla aparecerán las indicaciones REPEAT y SHUFFLE.
- 2 Pulse de nuevo **SHUFFLE** para restablecer la reproducción normal.
  - El indicador SHUFFLE desaparece de la pantalla.

## Repetición (sólo desde el mando a distancia)

Reproducción continua de la pista en curso.

- 1 Pulse **REPEAT** durante la reproducción.
  - En la pantalla se visualizará "REPEAT TRACK".
  - La indicación REPEAT y la pista seleccionada se visualizan en la pantalla.
- La pista se reproducirá continuamente hasta que se pulse **STOP** ■.
- 2 Pulse de nuevo **REPEAT** para restablecer la reproducción normal.
  - La indicación REPEAT desaparece de la pantalla.

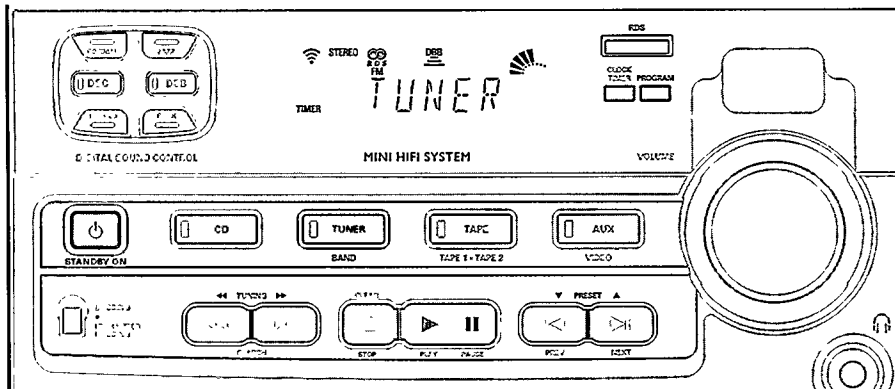

## Easy Set (presintonización automática)

La función EASY SET le permite almacenar automáticamente todas las emisoras de radio disponibles y las emisoras RDS de una banda específica (FM, MW o LW).

- Mantenga pulsado **STANDBY•ON** (sólo en la unidad principal) durante 2 segundos.
  - En la pantalla se visualizará "EASY SET", seguido de "TUNER".
  - La presintonización EASY SET comenzará en la última banda seleccionada.
  - Se programarán todas las emisoras de radio que se reciban con suficiente intensidad de señal, o hasta que se completen las 40 presintonías.

**La búsqueda de emisoras RDS sólo está disponible en el modelo FW326.**

- El equipo buscará una vez más la primera emisora RDS disponible, y ajustará de forma automática la hora RDS.
  - Durante la búsqueda de una emisora RDS,
    - En la pantalla se visualizará "SEARCH RDS STATION". Si no hay ninguna disponible, el programa se cancelará automáticamente y en la pantalla se visualizará "NO RDS STATION".
    - Una vez localizada una emisora, en la pantalla se visualizará "EASY SET" seguido de "TIME".
  - Durante la búsqueda de la señal horaria RDS,
    - En la pantalla se visualiza "SEARCH RDS TIME";
    - Una vez leída la hora RDS, en la pantalla se visualizará "RDS TIME". La hora actual aparecerá durante 2 segundos y quedará memorizada automáticamente.

## Observaciones :

- Cuando se utiliza la función EASY SET, todas las emisoras previamente almacenadas quedarán borradas.
- En la pantalla aparecerá la última emisora programada o la primera emisora RDS disponible una vez completada la presintonización EASY SET.
- Si la emisora RDS no transmite información horaria antes de 90 segundos, el programa se cancelará automáticamente y la pantalla indicará "NO RDS TIME".

## Sintonización de emisoras de radio

- Pulse **TUNER** para seleccionar el modo de sintonizador.
  - En la pantalla se visualizará "TUNER".
  - Unos segundos más tarde, en la pantalla se visualizará la frecuencia actual o el nombre de la emisora si está disponible.
- Pulse **TUNER (BAND)** de nuevo para seleccionar la banda deseada: FM, MW (OM) o LW (OL).
- Pulse **TUNING** ◀◀ o ▶▶ durante más de un segundo, y después libere el botón.
  - La pantalla indicará "SEARCH" mientras localiza una emisora con suficiente intensidad de señal.
  - Repita la operación hasta encontrar la emisora deseada.
  - Para sintonizar una emisora débil, pulse brevemente **TUNING** ◀◀ o ▶▶ hasta que la pantalla ofrezca la frecuencia deseada o se consiga la mejor recepción posible.

Español

## Almacenamiento de presintonías

En la memoria pueden almacenarse un total de 40 emisoras. Cuando se selecciona una presintonía, su número aparece en la pantalla junto a la frecuencia.

### Programación automática

1 Pulse **TUNER**.

2 Pulse **TUNER** (BAND) de nuevo para seleccionar la banda deseada: FM, MW (OM) o LW (OL).

3 Pulse **PROGRAM** durante más de un segundo.

→ La indicación PROGRAM comienza a parpadear, y se visualiza la indicación "AUTO".

→ Todas las emisoras de radio disponibles de la banda seleccionada quedarán almacenadas de forma automática. La frecuencia y el número de presintonía se visualizan durante unos instantes.

→ El equipo detendrá la búsqueda cuando haya programado todas las emisoras disponibles o cuando haya completado las 40 posiciones de memoria.

→ El equipo quedará sintonizado en la última presintonía memorizada.

- Repita el mismo procedimiento para sintonizar otras emisoras de la otra banda. No olvide especificar el siguiente número de presintonía disponible antes de continuar, o de lo contrario podría borrarse alguna de las presintonías ya existentes.

### Observaciones:

- La programación automática se puede cancelar pulsando PROGRAM o STOP ■ (sólo en la unidad principal).

- Si desea reservar una parte de los números de presintonía, por ejemplo los números del 1 al 9, seleccione la presintonía 10 antes de comenzar la programación automática. De esta forma, únicamente se programarán los números de presintonía del 10 al 40.

### Programación manual

1 Pulse **TUNER**.

2 Pulse **TUNER** (BAND) para seleccionar la banda deseada: FM, MW (OM) o LW (OL).

3 Pulse **PROGRAM** durante menos de un segundo.

→ La indicación PROGRAM, la frecuencia y el número de presintonía comienzan a parpadear.

→ Se visualizará el siguiente número de presintonía disponible para la selección.

4 Pulse **TUNING** ◀◀ o ▶▶ para sintonizar la frecuencia deseada.

- Si desea programar la emisora en otro número de presintonía, pulse **PRESET** ▼ ó ▲ para seleccionar el número.

5 Pulse de nuevo **PROGRAM**.

→ La indicación PROGRAM dejará de parpadear, y la emisora quedará almacenada.

- Repita el mismo procedimiento para sintonizar otras emisoras.

### Observaciones:

- Si ya hay 40 pistas programadas e intenta almacenar otra, la pantalla indicará "PROGRAM FULL" (programa completo). Si desea cambiar un número de presintonía existente, repita los pasos 4 y 5.
- La programación manual se puede cancelar pulsando STOP ■ (sólo en la unidad principal).
- La unidad abandonará de forma automática la programación si no se pulsa ningún botón durante 20 segundos.

## Sintonización de presintonías

- Pulse **PRESET** ▼ ó ▲ para seleccionar el número de presintonía deseado.

→ El número de presintonía, la frecuencia y la banda de ondas aparecen en la pantalla.

## Recepción de emisoras de radio RDS

(sólo modelo FW326)

RDS (Radio Data System) es un servicio de radiotransmisión que permite a las emisoras de FM enviar información adicional junto con la señal normal de FM. Esta información adicional puede incluir:

- **NOMBRE DE EMISORA:** se visualiza el nombre de la emisora.
- **FRECUENCIA:** se visualiza la frecuencia de la emisora.
- **TIPO DE PROGRAMA:** el sintonizador puede recibir los siguientes tipos de programa: News (noticias), Affairs (actualidad), Info (información), Sport (deportes), Educate (educación), Drama (teatro), Culture (cultura), Science (ciencia), Varied (varios), Pop M (música pop), Rock M (música rock), M.O.R. (música sin definir), Light M (música ligera), Classics (música clásica), Other M (otras músicas), No type (sin catalogar).
- **MENSAJES ESCRITOS (RT):** se visualizan mensajes en la pantalla.

Cuando haya sintonizado una emisora RDS, en la pantalla aparecerán el logotipo  y el nombre de la emisora:

- La pantalla ofrece siempre que es posible el nombre de la emisora. Pulsando repetidas veces el botón **RDS**, puede cambiar el tipo de información de la pantalla:
  - La pantalla ofrece información por este orden:  
 NOMBRE DE EMISORA → FRECUENCIA → TIPO DE PROGRAMA → MENSAJES ESCRITOS → NOMBRE DE EMISORA...

*Observación:*

- Si pulsa el botón **RDS** y la pantalla indica "NO RDS", significa que la emisora no está transmitiendo la señal **RDS** o que no se trata de una emisora **RDS**.

### Hora RDS

Algunas emisoras **RDS** pueden transmitir señales horarias cada minuto.

#### Puesta en hora con el reloj RDS

##### 1 Pulse **CLOCK•TIMER**.

→ En la pantalla aparece "--:--" o la hora actual.

##### 2 Pulse **CLOCK•TIMER** de nuevo para activar el modo de puesta en hora.

→ La lectura "00:00" o la hora actual comienzan a parpadear.

##### 3 Pulse **RDS**.

→ En la pantalla se visualizará el mensaje "SEARCH RDS TIME".

→ Si la emisora no transmite las señales horarias **RDS**, aparecerá el mensaje "NO RDS TIME".

→ Una vez leída la hora del reloj **RDS**, la pantalla indicará "RDS TIME". La hora actual se visualizará durante 2 segundos y quedará almacenada automáticamente.

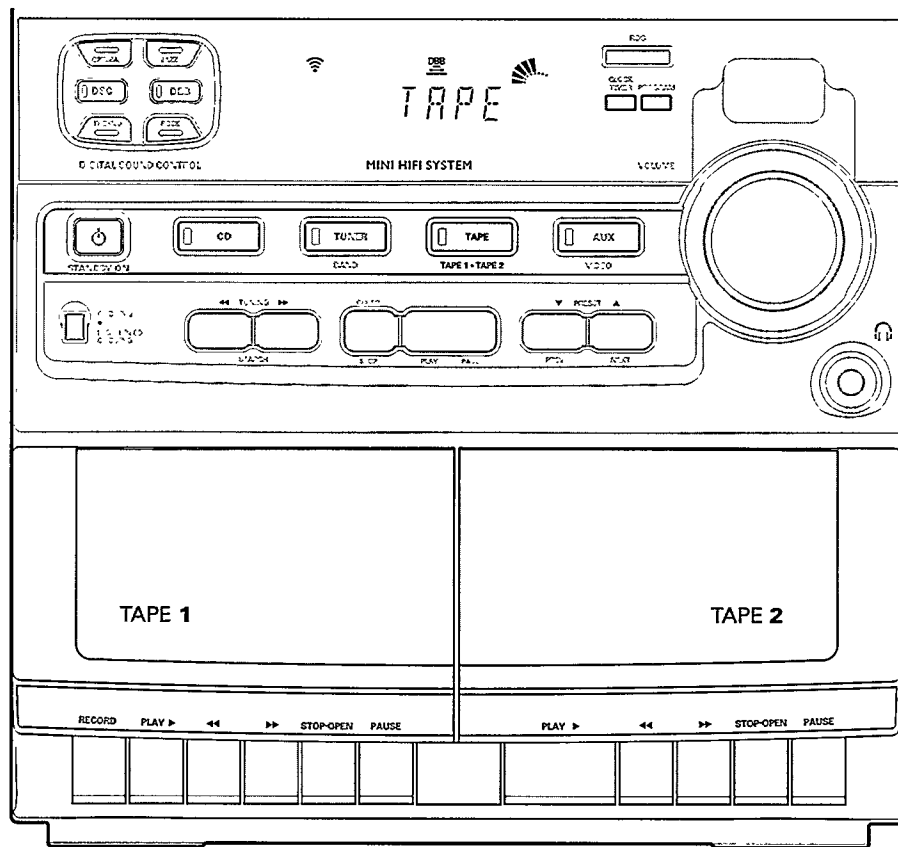

## Inserción de una cinta

- Pulse **STOP•OPEN**.
- Se abrirá la puerta del compartimento de cinta.
- Inserte la casete con el lado abierto mirando hacia abajo y la cinta bobinada en el lado izquierdo.
- Cierre la puerta del compartimento.

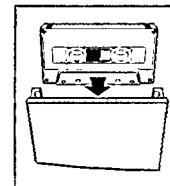

## Reproducción de cinta

- 1 Pulse **TAPE** para seleccionar el modo de cinta.  
→ En la pantalla se visualizará "TAPE".
- 2 Inserte la cinta en el compartimento seleccionado
- 3 Pulse **PLAY** ► para dar comienzo a la reproducción.
  - Para interrumpir la reproducción, pulse **PAUSE**.
  - Para reanudar la reproducción, pulse **PLAY** de nuevo.
- 4 Pulse **STOP•OPEN** para finalizar la reproducción.

## Rebobinado/Avance rápido

Desde la posición de parada

- 1 La cinta se puede rebobinar o adelantar pulsando ◀◀ o ▶▶, respectivamente.  
→ La cinta se detendrá automáticamente al final del avance o rebobinado.
- 2 Pulse **STOP•OPEN** para detener el rebobinado o avance rápido.



## Reproducción consecutiva de platina 2 y platina 1

- 1 Pulse **TAPE** para seleccionar el modo de cinta.
- 2 Inserte las cintas en las **platinas 1 y 2**.
- 3 Pulse **PLAY ►** en la **platina 2**.
- 4 Pulse **PAUSE** en la **platina 1**.
- 5 Pulse **PLAY ►** en la **platina 1**.  
→ La reproducción comenzará en la platina 2 y continuará en la platina 1 cuando finalice la primera.
- 6 Pulse **STOP•OPEN** si desea detener la reproducción antes de llegar al final de la cinta en la **platina 1** o en la **platina 2**.

### Observaciones:

- Durante el rebobinado o avance rápido de una cinta. Si se desea, es posible seleccionar otra fuente de sonido (CD, TUNER o AUX).
- Compruebe y tense la cinta con un lapicero antes de ponerla en funcionamiento. La cinta destensada podría atascarse o quemarse en el interior del mecanismo.
- La cinta C-120 es extremadamente fina y, por tanto, frágil y deformable. Dicho tipo de cinta no es recomendable con esta unidad.
- Conserve las cintas a temperatura ambiente, y no las sitúe demasiado cerca de campos magnéticos (tales como transformadores, televisores o cajas acústicas).

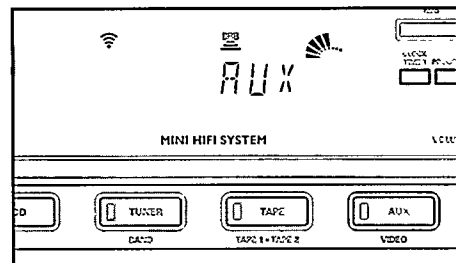

Español

## Selección de equipos externos

Si ha conectado las salidas de audio del equipo externo (TV, VCR, Láser Disc o reproductor DVD) a las entradas AUX IN, podrá oír el sonido a través del sistema.

- Pulse **AUX** para seleccionar el modo externo.  
→ En la pantalla se visualizará "AUX".

### Observación:

- Todas las funciones de control de sonido (DSC, DBB, etc.) se encuentran disponibles para la activación.



**Copia de cintas** *(de la platina 2 en la platina 1)*

- 1 Inserte la cinta pregrabada en la platina 2, y una cinta en blanco en la platina 1.
  - Compruebe que ambas cintas están completamente bobinadas a la izquierda.
- 2 Pulse **DUBBING** para alternar entre la copia normal y a alta velocidad.
  - En la pantalla se visualizará "NORMAL" (velocidad normal) o "FAST" (alta velocidad).
  - El indicador HSD aparece en la pantalla durante la copia a alta velocidad.
- 3 Pulse **PAUSE** en la platina 1.
- 4 Pulse **RECORD** en la platina 1.
- 5 Pulse **PLAY** en la platina 2.
  - La operación de copia se iniciará de inmediato.
  - La indicación REC comenzará a parpadear.
- 6 Pulse **STOP•OPEN** en la platina 1 y en la platina 2 para detener la operación de copia.

*Observaciones:*

- Al final de la cara A, dé la vuelta a las cintas y repita el procedimiento.
- La copia de cintas sólo es posible de la platina 2 en la platina 1.
- Para garantizar una copia correcta, utilice cintas de la misma longitud.
- Durante la copia a alta velocidad en el modo de cinta, el nivel de volumen se reduce.

**Grabación sincronizada de CD**

Durante la grabación sincronizada de CD,

- no es recomendable rebobinar ni adelantar la cinta de la platina 2;
- no es posible escuchar otra fuente de sonido.

- 1 Inserte una cinta virgen en la platina 1, y cargue un disco en la bandeja.
- 2 Pulse **CD**.
  - Puede programar las pistas en el orden que desea que se graben (véase Programación de pistas). Si no, las pistas se grabarán en el mismo orden del disco.
- 3 Pulse **RECORD** en la platina 1 para dar comienzo a la grabación.
- 4 Pulse **STOP•OPEN** en la platina 1 para detener la grabación, y **STOP ■** para detener la reproducción del CD.

**Grabación de otras fuentes**

*(sólo en la platina 1)*

- 1 Inserte una cinta virgen en la platina 1.
- 2 Pulse **CD, TUNER** o **AUX**.
  - Inicie la reproducción de la fuente seleccionada.
- 3 Pulse **RECORD** en la platina 1 para dar comienzo a la grabación.
  - La indicación REC comienza a parpadear.
- 4 Pulse **PAUSE** para interrumpir momentáneamente la grabación.
- 5 Pulse **STOP•OPEN** en la platina 1 para detener la grabación.

*Observaciones:*

- En el transcurso de la grabación, no es posible escuchar otra fuente de sonido.

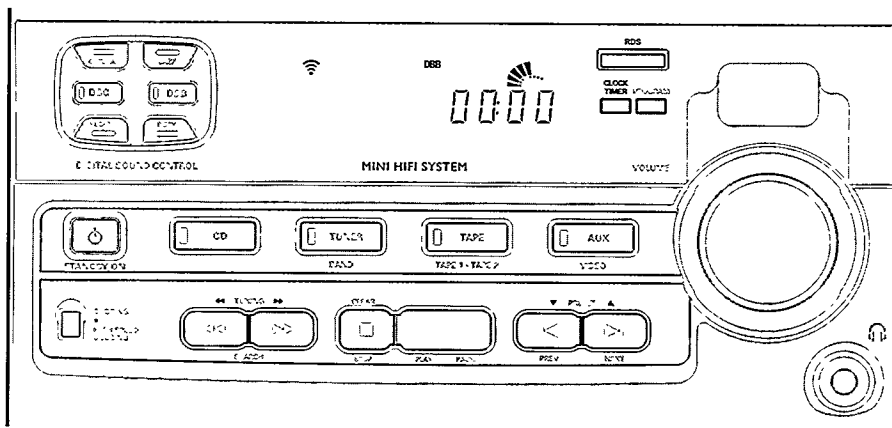

- Para salir sin almacenar el ajuste, pulse **STOP** ■.

**Observaciones:**

- Durante la puesta en hora del reloj, la unidad abandonará automáticamente dicho modo si no se pulsa ningún botón en 90 segundos.
- Si se produce un corte del fluido eléctrico, los ajustes del reloj se borrarán.
- Para sincronizar la hora con el reloj RDS, véase "Recepción de emisoras RDS" en la sección de sintonizador (sólo modelo FW326).

## Visualización del reloj

Es posible ver el reloj (si está puesto en hora) desde la posición de espera o estando activada cualquier fuente de sonido. La lectura de la hora se visualizará durante unos siete segundos.

- Pulse brevemente **CLOCK•TIMER**.
  - En la pantalla se visualizará "0:25" (la hora actual).
  - En la pantalla se visualizará "--:--" si el reloj no está puesto en hora.

## Puesta en hora

El reloj ofrece la hora en formato de 24 horas, es decir, "00:00" o "23:59". Antes de poner en hora el reloj, deberá encontrarse en el modo de visualización del reloj.

- 1 Pulse **CLOCK•TIMER** para seleccionar el modo de reloj.
  - En la pantalla parpadeará "00:00" o la hora actual.
  - Se iluminarán los indicadores "◀◀▶▶", "◀▶", "▶▶" ■ " (sólo modelos FW325 y FW326).
- 2 Ajuste la cifra de las horas con ◀◀ o ▶▶.
- 3 Ajuste la cifra de los minutos con ◀▶ o ▶▶.
- 4 Pulse de nuevo **CLOCK•TIMER** para memorizar el ajuste.
  - El reloj se pone en marcha.

## Programación del temporizador

- El equipo puede activar automáticamente los modos CD o TUNER a una hora programada, por lo que puede utilizarse como despertador. Transcurrida media hora de funcionamiento, la unidad regresará al modo de espera si no se acciona ningún botón.
  - Antes de programar el temporizador, asegúrese de que el reloj está puesto en hora.
  - El temporizador deberá reprogramarse cada vez que se desee cambiar la hora de entrada en funcionamiento.
  - El volumen del temporizador será el del último ajuste previo a la entrada del equipo en el modo de espera.
- 1 Mantenga pulsado **CLOCK•TIMER** durante más de 2 segundos para seleccionar el modo de temporizador.
    - La indicación "ON 00:00" o el último ajuste programado comenzará a parpadear. El indicador TIMER también aparece intermitente.
    - La última fuente seleccionada aparece iluminada, y el resto de fuentes disponibles aparecen intermitentes.
    - Se iluminarán los indicadores "◀▶", "◀▶", "■" (sólo modelos FW325 y FW326).
  - 2 Pulse **CD** o **TUNER** para seleccionar la fuente deseada.
  - 3 Pulse **◀◀** o **▶▶** para ajustar la cifra de las horas de la hora de comienzo.
  - 4 Pulse **◀** o **▶** para ajustar la cifra de los minutos.
  - 5 Pulse **CLOCK•TIMER** para memorizar la hora de comienzo y la fuente seleccionada.
    - El temporizador queda programado.
    - La indicación TIMER permanece en la pantalla.
  - Para salir sin almacenar el ajuste, pulse **STOP ■**.

- A la hora programada se activará el temporizador.
  - Comenzará la reproducción de la fuente seleccionada.
  - La indicación TIMER desaparecerá de la pantalla.

### Observaciones:

- Durante la programación del temporizador, la unidad abandonará automáticamente dicho modo si no se pulsa ningún botón en 90 segundos.
- Si la fuente seleccionada es el sintonizador, se activará la última frecuencia sintonizada.
- Si la fuente seleccionada es el CD, se reproducirá la primera pista del último disco seleccionado. En caso de que la bandeja esté vacía, en su lugar quedará seleccionado el sintonizador.

### Para desactivar el temporizador

- 1 Pulse **CLOCK•TIMER** durante más de 2 segundos.
- 2 Pulse **PAUSE II** para desactivar el temporizador.
  - En la pantalla se visualizará "CANCEL".
  - La indicación TIMER desaparecerá de la pantalla.

### Para volver a activar el temporizador (a la misma hora)

- 1 Pulse **CLOCK•TIMER** durante más de 2 segundos.
- 2 Pulse de nuevo **CLOCK•TIMER** para programar la hora de comienzo y la fuente seleccionada.

## Mantenimiento

### Limpieza de la carcasa

- Utilice un paño suave ligeramente humedecido con una solución de detergente normal. No utilice soluciones que contengan alcohol, amoníaco o abrasivos.

### Limpieza de los discos

- Cuando se ensucie un disco, pásele un paño en sentido radial, desde el centro hacia afuera.
- No utilice disolventes como la bencina, diluyentes, productos de limpieza disponibles en el mercado ni pulverizadores antiestáticos para discos analógicos.



Español

### Limpieza de la lente del CD

Tras un uso prolongado, la suciedad y el polvo pueden acumularse en la lente del CD. Para garantizar una óptima calidad de reproducción, limpie la lente del CD con un Limpiador de Lentes de CD Philips u otro producto del mercado. Siga las instrucciones facilitadas con el Limpiador de Lentes.

### Limpieza de los cabezales y del recorrido de la cinta

- Para garantizar una buena calidad de grabación y reproducción, limpie los cabezales, cabrestante(s) y rodillo(s) de presión cada 50 horas de funcionamiento de la cinta.
- Utilice un bastoncillo de algodón ligeramente humedecido con líquido de limpieza o alcohol.
- También puede limpiar los cabezales pasando una casete de limpieza.

### Desmagnetización de cabezales

- Utilice una casete de desmagnetización, de venta en su distribuidor.

# ESPECIFICACIONES

## Especificaciones

### AMPLIFICADOR

Salida de potencia	
FW306	
Potencia musical	2 x 15 W
FW325 / FW 326	
Potencia musical	2 x 50 W
Relación señal/ruido	≥ 75 dBA (IEC)
Respuesta en frecuencia	60-16000 Hz
Sensibilidad de entrada	
Entrada Aux	500 mV
Salida	
Altavoces (FW306)	≥ 3 Ω
Altavoces (FW325 / FW326)	≥ 6 Ω
Auriculares	32 Ω - 1000 Ω
(1) ±1dB	

### REPRODUCTOR DE CD

Número de pistas programables	20
Margen de frecuencias	40 - 20.000 Hz
Relación señal/ruido	≥ 80 dBA
Separación entre canales	≥ 60 dB (1 kHz)
Distorsión armónica total	< 0,003%

### SINTONIZADOR

Banda de FM	87,5 - 108 MHz
Banda de MW	531 - 1602 kHz
Banda de LW	153 - 279 kHz
Paso de sintonización	9 kHz
Número de presintonías	40
Antena	
FM	Cable de 75 Ω
AM	Antena de cuadro

### REPRODUCTORES DE CASETE

Respuesta en frecuencia	
Cinta normal (tipo I)	80 - 12.500 Hz (8 dB)
Relación señal/ruido	
Cinta normal (tipo I)	≥ 48 dBA
Fluctuación de velocidad	≤ 0.4% JIS

### ALTAVOCES (FW306)

Sistema	Bass Reflex de doble puerto
Impedancia	3 Ω
Graves	1 x 4"
Dimensiones (anch. x alt. x prof.)	180 x 310 x 165 mm
Peso	1,84 kg cada uno

### ALTAVOCES (FW325 / FW326)

Sistema	2 vías; Bass Reflex de doble puerto
Impedancia	6 Ω
Graves	1 x 5,5"
Agudos	2" Polydome
Dimensiones (anch. x alt. x prof.)	210 x 310 x 220 mm
Peso	2,73 kg cada uno

### INFORMACIÓN GENERAL

Material/Acabado	Poliestireno
Alimentación c.a.	220 - 230V / 50 Hz
Consumo	
FW306	
Activo	40 W
En espera	≤ 20 W
FW325 / FW326	
Activo	45 W
En espera	≤ 14 W
Dimensiones (anch. x alt. x prof.)	265 x 310 x 330 mm
Peso (con/sin altavoces)	5,1 kg

### Sujetas a modificaciones

**Atención:** Bajo ninguna circunstancia deberá intentar reparar el equipo por su cuenta, o de lo contrario quedaría invalidada la garantía.

- Si se produce alguna anomalía, compruebe los siguientes puntos antes de solicitar asistencia técnica.
- Si el problema persiste tras estas verificaciones, consulte a su distribuidor o servicio técnico más cercano.

## Reproductor de CD

**Mensaje "NO DISC".**

- Disco insertado al revés.
- *Cargue el CD con la cara impresa hacia arriba.*
- Condensación de humedad en la lente.
- *Espera a que se aclimate la lente.*
- No hay disco en la bandeja.
- *Inserte un CD.*
- El disco está sucio, rayado o deformado.
- *Sustituya el disco o límpielo.*
- Se ha acumulado polvo o suciedad en la lente del CD.
- *Véase "Mantenimiento".*

## Recepción de radio

**Recepción de poca calidad**

- La señal es demasiado débil.
- *Ajuste la antena.*
- El TV o el vídeo están demasiado cerca del equipo estéreo.
- *Aleje el equipo estéreo del televisor o vídeo.*
- *Conecte una antena externa para mejorar la recepción.*

## Reproductor de casete

**Mensaje "RECORDING ACTIVE".**

- Grabación en curso.
- *Detenga la grabación o espere a que finalice.*

**Mensaje "TAPE DUBBING ONLY".**

- La copia de cintas sólo es posible en el modo de cinta.
- *Seleccione el modo de cinta como fuente de sonido.*

**Imposible grabar o reproducir, o reducción del nivel de audio.**

- Suciedad en cabezales, cabrestantes o rodillos de presión.
- *Véase la sección de mantenimiento.*
- Se ha magnetizado el cabezal de grabación/reproducción.
- *Utilice un casete de desmagnetización.*

## General

**El equipo no responde a los botones.**

- Se ha producido una descarga electrostática.
- *Pulse STANDBY-ON para apagar la unidad.*  
*Desconecte el cable de alimentación de la toma mural, vuelva a conectarlo y encienda de nuevo el equipo.*

**Sonido deficiente o inexistente.**

- El volumen no está subido.
- *Ajústelo.*
- Están conectados los auriculares.
- *Desconéctelos.*
- Los altavoces están desconectados o mal conectados.
- *Compruebe que estén debidamente conectados.*
- *Observe que esté bien asegurado el hilo de conexión.*

**Sonido derecho e izquierdo invertido.**

- Los altavoces están mal conectados.
- *Compruebe las conexiones y el emplazamiento de los altavoces.*

**Ausencia de graves o localización física aparentemente imprecisa de los instrumentos musicales.**

- Los altavoces están mal conectados.
- *Compruebe la conexión en fase de los altavoces, entre los cables de color rojo/negro y los terminales correspondientes.*

## El mando a distancia no controla el equipo.

- Demasiada distancia entre el equipo y el mando.
- *Reduzca la distancia.*
- Pilas mal insertadas.
- *Inserte las pilas respetando la polaridad (+/-).*
- Pilas agotadas.
- *Sustituya las pilas.*
- Fuente de sonido mal seleccionada.
- *Seleccione la fuente (CD, TUNER, etc.) antes de accionar el botón de función (PLAY, PREV/NEXT, etc.).*

## No funciona el temporizador.

- El temporizador no está activado.
- *Pulse CLOCK • TIMER para activar el temporizador.*
- Operación de copia/grabación en curso.
- *Detenga la copia o la grabación.*

## En la pantalla se visualizan funciones automáticamente y los botones parpadean de forma continua.

- Está activado el modo de demostración.
- *Mantenga pulsado STOP ■ durante 3 segundos para desactivar la demostración.*





---

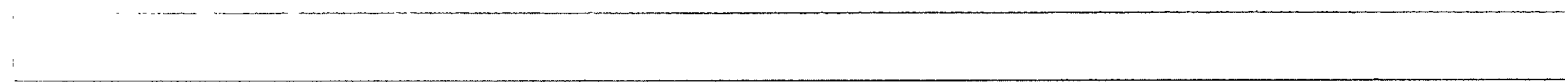

"Meet PHILIPS at the internet  
<http://www.philips.com>"

**FW 306**

**FW 325**

**FW 326**

