



PHILIPS

FW- C28

Mini Hi-Fi Systems



PHILIPS

Let's make things better.



English

Русский

Polski

Česky

Slovensky

Magyar

MAGYARORSZÁG**Minőségtanúsítás**

A garanciajegyben feltüntetett forgalombahozó vállalat a 2/1984. (III.10.) BkM-IpM együttes rendelet értelmében tanúsítja, hogy ezen készülék megfelel a műszaki adatokban megadott értékeknek.

Figyelem!

A meghibásodott készüléket – beleértve a hálózati csatlakozót is – csak szakember (szerviz) javíthatja. Ne tegye ki a készüléket esőnek vagy nedvesség hatásának!

Garancia

A forgalombahozó vállalat a termékre 12 hónap garanciát vállal.

Névleges feszültség 220-230V
 Elemes működéshez 2 X AA/R06
 Névleges frekvencia 50 Hz (vagy 50-60 Hz)

Teljesítmény

maximális 50 W
 névleges 35 W
 készenléti állapotban < 11 W

Érintésvédelmi osztály II.

Tömeg 10.0 kg

Befoglaló méretek

szélesség 475 mm
 magasság 310 mm
 mélység 320 mm

Rádiórész vételi tartomány

URH OIRT 65,81 - 74 MHz
 CIRR 87,5 - 108 MHz

Erősítőrész

Kimeneti teljesítmény 2 x 30 W PMPO
 2 x 15 W RMS

2

ČESKA REPUBLIKÁ**Vystraha!**

Tento přístroj pracuje s laserovým paprskem. Při nesprávné manipulaci s přístrojem (v rozporu s tímto návodem) může dojít k nebezpečnému ozáření. Proto přístroj za chodu neotevírejte ani nesnímejte jeho kryty. Jakoukoli opravu vždy svěřte specializovanému servisu.

Nebezpečí!

Při sejmutí krytů a odjištění bezpečnostních spínačů hrozí nebezpečí neviditelného laserového záření!

Chraňte se před přímým zásahem laserového paprsku.**Záruka**

Pokud byste z jakéhokoli důvodu přístroj demontovali, vždy nejdříve vytáhněte síťovou zástrčku.

Přístroj chraňte před jakoukoli vlhkostí i před kapkami vody.

SLOVAK REPUBLIC

Prístroj sa nesmie používať v mokrom a vlhkom prostredí!
 Chránite pred striekajúcou a kvapkajúcou vodou!

TARTALOM

Általános tudnivalók	115
A biztonságra vonatkozó tudnivalók	115
Előkészületek	116 - 117
Kezelőgombok	118 - 120
A rendszer használata ..	120 - 122
CD	123 - 125
Rádió	126 - 128
AUX	128
Magnetofon	129 - 130
Felvétel készítése	131 - 132
Óra	132
Időkapcsoló	133
Szendergés	133
Karbantartás	134
Műszaki adatok	135
Hibakeresés	135 - 136

ÁLTALÁNOS TUDNIVALÓK

Általános tudnivalók

- **Az adattábla (ahol a típuszám található) a rendszer hátoldalán van.**
- **Felvételt csak akkor lehet készíteni, ha az nem sérti harmadik fél szerzői vagy más jogát.**

Környezetvédelmi szempontok

A készülék csomagolása főlegesen anyagokat nem tartalmaz. Mindent megtettünk annak érdekében, hogy a csomagolást könnyen szét lehessen választani három egynemű anyagra: karton (doboz), polisztirol (hungarocell) és polietilén (zacskók, védőlap).

A készülék olyan anyagokból áll, melyek újrahasznosíthatók, ha a szétszerelést hozzáértő cég végzi. Kérjük, hogy a csomagolóanyagokat, kimerült elemeket és a kiöregedett készüléket a helyi előírások figyelembe vételével helyezze a hulladékgyűjtőbe.

A BIZTONSÁGRA VONATKOZÓ TUDNIVALÓK

Tartozékok (A készülékkel szállítottak)

- Távirányító
- Elemek a távirányítóhoz (2 db AA méretű)
- AM hurokantenna
- FM huzalantenna
- AC hálózati kábel

A biztonságra vonatkozó tudnivalók

- Mielőtt használni kezdené a készüléket, ellenőrizze, hogy az adattáblán szereplő üzemi feszültség (vagy a feszültségválasztó mellett jelzett feszültségérték) megfelel-e a helyi hálózati feszültség értékének. Ha nem, akkor vegye fel a kapcsolatot a forgalmazóval. Az adattábla a készülék hátoldalán található.
- Bekapcsolt állapotban ne mozgassa a készüléket.
- A készüléket szilárd alapon helyezze el (pl. állványon).
- A rendszert úgy helyezze el, hogy a túlmelegedést elkerülendő, kellően szellőzhessen. Legalább 10 cm szabad helynek kell lennie a hátoldal és a fedőlap mellett, az oldalaknál pedig 5 cm távolságnak.

- Óvja a készüléket a túlzott páratartalomtól, csapadéktól, homoktól és a hőforrásoktól.
- Semmilyen körülmények között se próbálja önmaga megjavítani a készüléket, mert ezzel elveszti a garanciát!
- Ha hirtelen kerül a készülék hideg helyről megre vagy nagyon páras helyiségbe, akkor a rendszer CD-egységének lencséjén páralecsapódás keletkezhet. Ilyenkor a CD-lejátszó nem működik helyesen. Hagyja bekapcsolva a készüléket kb. egy órán keresztül úgy, hogy nem tesz be lemezt a tartóba; ezután lehet a lemezeket rendesen lejátszani.
- Az elektrosztatikus kisülés váratlan problémákat okozhat. Ellenőrizze, hogy ezek a problémák megoldódnak-e azáltal, hogy kihúzza a hálózati csatlakozót, majd néhány másodperc múlva visszadugja.
- **Ha teljes mértékben feszültségmentesíteni akarja a készüléket, akkor húzza ki a hálózati csatlakozót a fali dugaljából.**

ELŐKÉSZÜLETEK

A hátdoldalon lévő csatlakozók

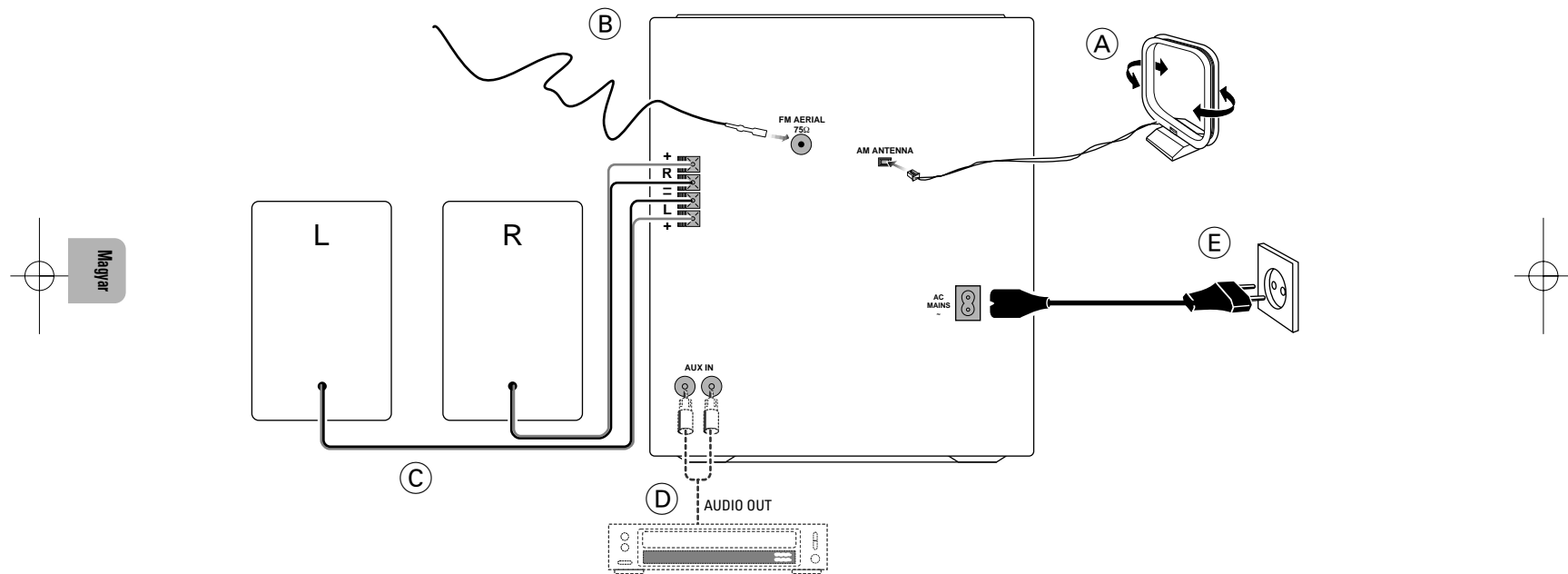

ELŐKÉSZÜLETEK

A Az AM hurokantenna csatlakoztatása

Csatlakoztassa a készülékkel szállított hurokantennát az AM ANTENNA bemenetre. Az AM hurokantennát a rendszertől távol helyezze el és állítsa be úgy, hogy a vétel a legjobb legyen.

B Az FM huzalantenna csatlakoztatása

Csatlakoztassa a készülékkel szállított FM huzalantennát az FM AERIAL (FM ANTENNA) 75 Ω bemenetbe. Állítsa be úgy az FM antennát, hogy a vétel a legjobb legyen.

Külső antenna

Jobb lesz az FM sztereo vétel, ha külső FM antennát csatlakoztat az FM AERIAL (FM ANTENNA) 75 Ω bemenetbe 75 Ω-os árnyékolt kábelen keresztül.

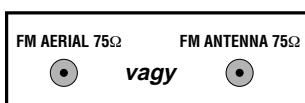

C A hangfalak csatlakoztatása

- Csatlakoztassa a jobb oldali hangfalat az előlő, R jelű kimenetekre úgy, hogy a színes vezeték kerüljön a +, a fekete pedig a - jelzésű csatlakozóra.
- Csatlakoztassa a bal oldali hangfalat az előlő, L jelű kimenetekre úgy, hogy a színes vezeték kerüljön a +, a fekete pedig a - jelzésű csatlakozóra.
- Az ábrának megfelelően csiptesse be a vezeték szigetetlen részét.



D Más készülék csatlakoztatása a rendszerhez

A készülék hátoldalán lévő AUX IN bemenetbe csatlakoztathatja televízió, képmagnó, külső CD-lejátszó, DVD-lejátszó vagy CD-író bal és jobb oldali OUT hangkimenetét.

E Hálózatról történő feszültségellátás

Miután csatlakoztatta az összes készüléket, csatlakoztassa az AC hálózati kábelt először a készülékhez, majd a fali dugaljba.

Az elemek behelyezése a távirányítóba

- Az elemtartóban lévő jelzéseknek megfelelően helyezze be az elemeket (R06 vagy AA típusút) a távirányítóba.

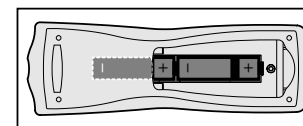

- Vegye ki az elemeket, ha kimerültek, és akkor is, ha hosszabb ideig nem szándékozik használni azokat, mert ha kifolynak, károsodhat a készülék. Ha kicseréli az elemeket, mindig R06 vagy AA típusút használjon.

KEZELŐGOMBOK

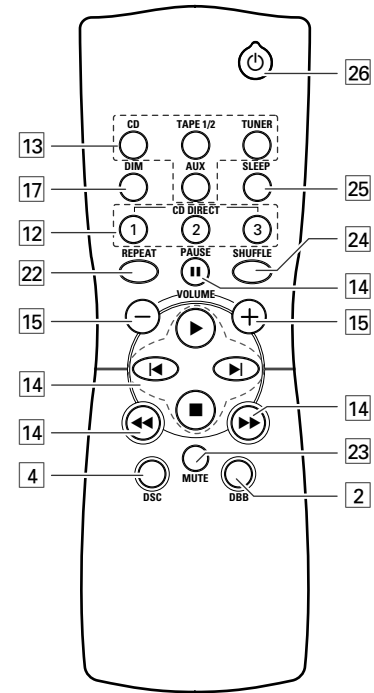
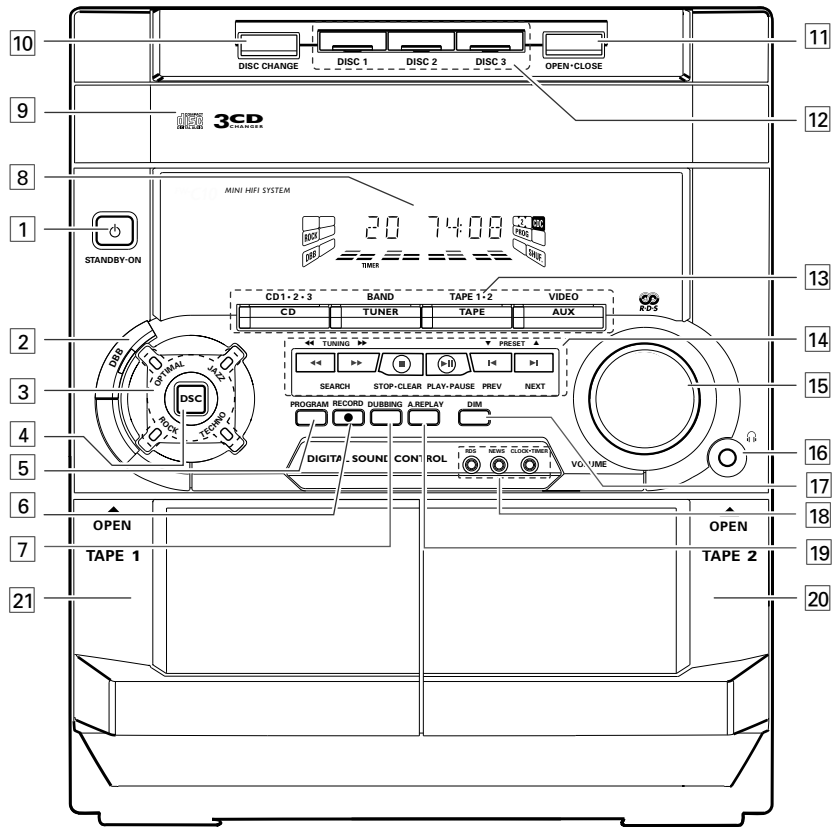
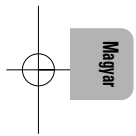

KEZELŐGOMBOK

A készüléken és a távirányítón lévő kezelőgombok

1 STANDBY ON

- a készülék be- vagy készenléti módba kapcsolása.
- az EASY SET funkcióhoz.

2 DYNAMIC BASS BOOST (DBB)

- a basszuskiemelés bekapcsolása, hogy a mély hangok erősebben szóljanak és a basszuskiemelés kikapcsolása.

3 A DIGITÁLIS HANGSZINBEÁLLÍTÁS ELLENŐRZŐ KIJELEZŐ

- amelyen megtekinthetők a DSC beállításai.

4 DIGITAL SOUND CONTROL (DSC)

- a kívánt hanghatás beállítása: OPTIMAL, JAZZ, ROCK vagy TECHNO.

5 PROGRAM

- CD állás.....a CD számainak beprogramozása.

- TUNER állás ..rádióállomások beprogramozása.

- CLOCK állás....az óra 12 vagy 24 órás kijelzésének kiválasztása.

6 RECORD

- felvétel készítésének elindítása a 2. deken.

7 DUBBING

- szalag másolása normál sebességgel vagy gyorsan.

8 KIJELEZŐ

- a rendszer aktuális beállításainak kijelzéséhez.

9 CD-VÁLTÓ

10 DISC CHANGE

- a CD(k) kicserélése.

11 OPEN•CLOSE

- a CD-tartó kinyitása és bezárása.

12 DISC 1 / DISC 2 / DISC 3 (CD DIRECT PLAY)

- annak a CD-tartónak a kiválasztása, ahonnan a lejátszás történjen.

13 SOURCE: a következő választásokra van lehetőség:

CD / (CD 1•2•3)

- a CD üzemmód kiválasztása. Amikor nem játszik le CD-t, az 1., 2. vagy 3. CD-tartó kiválasztása.

TUNER / (BAND)

- a rádió üzemmód kiválasztása. Rádió üzemmódban az FM vagy MW hullámsáv kiválasztása.

TAPE / (TAPE 1•2)

- a magnetofon üzemmód kiválasztása. Amikor nem játszik le kazettát, az 1. vagy a 2. deck kiválasztása.

AUX (VIDEO)

- külső hangforrás kiválasztása (például TV, képmagnó, külső CD-lejátszó, DVD-lejátszó vagy CD-író).

14 FUNKCIÓK KIVÁLASZTÁSA

SEARCH ◀▶ (TUNING ◀▶)

- CD álláskeresés visszafelé/ előre.

- TUNER állás .hangolás alacsonyabb vagy magasabb rádiófrekvenciára.

- TAPE állás . . .a szalag vissza- vagy gyors előrecsévélése.

- CLOCK állás .az óra beállítása *(csak a készüléken)*.

STOP•CLEAR ■

- CD állásCD-lejátszás befejezése vagy a program törlése.

- TUNER állás .programozás befejezése

- TAPE állás . . .a lejátszás vagy felvétel befejezése.

- DEMO*(csak a készüléken)* a bemutató mód be- és kikapcsolása.

PLAY ▶ / PAUSE ■■

- CD állása lejátszás elindítása vagy megszakítása.

- TAPE állása lejátszás elindítása.

PREV ◀ / SIDE / NEXT ▶ (PRESET ▼▲)

- CD állásugrás az aktuális, előző vagy következő szám elejére.

- TUNER állás .beprogramozott rádióadó kiválasztása.

- CLOCK állás....a perc beállítása *(csak a készüléken)*.

15 VOLUME

- a hangerő növelése vagy csökkentése.

- 16  fejhallgató csatlakozója.

17 DIM

- a kijelző fényerősségének beállítása: DIM 1, DIM 2, DIM 3 vagy DIM OFF.

18 CLOCK•TIMER

- az óra megtekintése, az óra és az időkapcsoló beállítása.

RDS

- a kívánt RDS információ kiválasztása a következő sorrendben: az állomás neve, a műsor típusa és rádiótext.

NEWS

- automatikus átkapcsolás a hírekre egy előre beállított időpontban.

19 AUTO REPLAY

- csak a 2. magnetofonnal: a lejátszási mód kiválasztása

20 2. DECK

21 1. DECK

22 REPEAT

- a CD egy számának, a lemeznek vagy az összes behelyezett lemeznek az ismételt lejátszása.

23 MUTE

- a hang átmeneti kikapcsolása és visszakapcsolása.

KEZELŐGOMBOK

- 24 SHUFFLE**
– a tartókban lévő összes lemez minden számának véletlen sorrendben történő lejátszása.
- 25 SLEEP**
– a rendszer átkapcsolása készenléti módba egy előre beállított idő eltelte után.
- 26** 
– a rendszer átkapcsolása készenléti módba.

Magyar

A távirányítóra vonatkozó megjegyzések:

- **Először válassza ki azt a hangforrást, amelyiket a távirányítóról vezérelni kívánja úgy, hogy megnyomja a távirányítón a hangforrás gombját (pl. CD vagy TUNER).**
- **Ezután válassza ki a megfelelő funkciót (▶, ◀, ▶|, stb.).**

120

A RENDSZER HASZNÁLATA

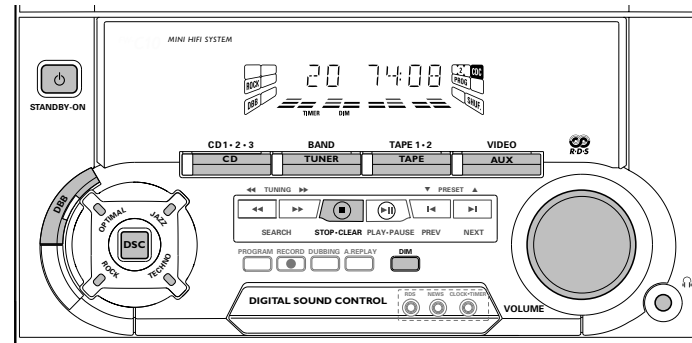

Fontos:
Mielőtt használni kezdené a rendszert, hajtsa végre az előkészületeket.

Bemutató mód

A rendszernek van egy bemutató módja, mely által megismerhetők a rendszer által nyújtott különféle lehetőségek. **Amikor a készüléket legelőször bekapcsolja, mindig automatikusan elkezdődik a bemutató.**

Megjegyzések:

- Ha bemutató módban megnyomja valamelyik hangforrás gombját (vagy a készenléti állapotba kapcsolót), a rendszer átkapcsol a kiválasztott módba (vagy készenléti állapotba).
- Ha készenléti módba kapcsol át, 5 másodperc múlva ismét elkezdődik a bemutató.

A bemutató mód kikapcsolása

- Tartsa lenyomva a  gombot (csak a készüléken) **5 másodpercig**, ha be kívánja fejezni a bemutatót.
- Így kikapcsolja a bemutató módot.
- Megjelenik a „MEMO OFF” felirat.
- A rendszer átkapcsol készenléti módba.

Megjegyzések:

- Még ha ki is húzza az AC hálózati kábelt a fali dugaljából, majd ismételtlen visszadugja, akkor is kikapcsolva marad a bemutató mód egészen addig, míg újra be nem kapcsolja.

A RENDSZER HASZNÁLATA

A bemutató mód elindítása

- Tartsa lenyomva a **■** gombot *(csak a készüléken)* **5 másodpercig** olyankor, amikor a készülék készenléti módban van.
 - Elkezdődik a rendszer lehetőségeinek bemutatása.

Egyszerűsített programozás

Az EASY SET funkció lehetőséget ad az elérhető rádióállomások és RDS adók automatikus beprogramozására.

- Tartsa lenyomva a **STANDBY ON** gombot *(csak a készüléken)* **5**

másodpercig olyankor, amikor a készülék készenléti vagy bemutató módban van.

- Megjelenik az „EASY SET”, utána a „TUNER” és „AUTO” felirat.
 - Így bekapcsolja az EASY SET funkciót, és a készülék megkeresi először a kellő térerővel sugárzó RDS, majd az FM és MW sávban sugárzó rádióadókat. A gyenge térerővel sugárzó RDS rádióadók beprogramozására esetleg később kerülhet sor.
 - Minden olyan RDS rádióadót tárol a memóriában, mely kellő térerővel sugároz. Legfeljebb 40 adó tárolható.
- Ezután a rendszer újra megkeresi az első RDS rádióadót, és erről automatikusan beállítja az órát az RDS időnek megfelelően.

- Ha nincs RDS adást sugárzó rádióadó, a rendszer automatikusan kilép a programból.
 - Ha talál egy rádióadót, akkor az „EASY SET”, majd a „TIME” felirat jelenik meg.
- Az RDS idő keresése alatt:
 - A „SEARCH RDS TIME” felirat látszik.
 - Az RDS idő beolvasása után az „RDS TIME” felirat jelenik meg. Az időpont 2 másodpercig látszik a kijelzőn és automatikusan tárolásra kerül.

Megjegyzések:

- Ha be van kapcsolva az EASY SET funkció, akkor először az RDS adókat keresi meg a rendszer, és ha programozható még állomás, akkor az FM illetve MW sávban keres tovább.
- Ha az EASY SET funkciót használja, akkor az összes korábban beprogramozott rádióadó törlésre kerül.
- Az EASY SET művelet végrehajtása után vagy az utoljára beprogramozott rádióadó vagy az első elérhető RDS adó jelenik meg a kijelzőn.
- Ha az RDS adó nem sugározza az RDS időt 90 másodpercen belül, akkor a kijelzőn a „NO RDS TIME” felirat jelenik meg.

A rendszer bekapcsolása

- Nyomja meg a **CD, TUNER, TAPE** vagy **AUX** gomb valamelyikét.

Úgy is bekapcsolhatja a rendszert, hogy megnyomja valamelyik CD DIRECT PLAY gombot.

A rendszer készenléti módba kapcsolása

- Nyomja meg ismét a **STANDBY ON** vagy a távirányítón a **⏻** gombot.
 - A rendszer készenléti módba kapcsol.

A hangforrás kiválasztása

- Nyomja meg a választott hangforrás gombját: **CD, TUNER, TAPE** vagy **AUX**.
 - A kijelzőn látszik, hogy melyik hangforrást választotta.

Megjegyzés:

- Külső hangforrás használata esetében ellenőrizze, hogy a külső hangforrás (TV, képmagnó, külső CD-lejátszó, DVD-lejátszó vagy CD-író) bal és jobb oldali OUT hangkimenete csatlakoztatva van-e az AUX IN bemenetre.

A kijelző fényerősségének beállítása

Lehetőség van arra, hogy beállítsa a kijelző fényerősségét.

- A **DIM** gombot megnyomva választhatja ki a kijelző megvilágításának erősségét a DIM 1, DIM 2, DIM 3 vagy DIM OFF opciókkal.
 - A **DIM** kijelzője világít.
 - A választott opciótól függően a „DIM 1”, „DIM 2”, „DIM 3” vagy a „DIM OFF” jelzés látszik.

DIM OFF - szokásos fényerő, a spektrumanalizátor bekapcsolva

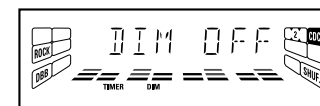

DIM 1 - szokásos fényerő, a spektrumanalizátor kikapcsolva



A RENDSZER HASZNÁLATA

DIM 2 - fél fényerő, a spektrumanalizátor bekapcsolva



DIM 3 - fél fényerő, a spektrumanalizátor és a rendszeren lévő összes LED kikapcsolva.



A hangzás beállítása

A HANGERŐ BEÁLLÍTÁSA

Forgassa a **VOLUME** gombot jobbra vagy balra, ha növelni vagy csökkenteni kívánja a hangerőt.

Egyszemélyes műsorhallgatás

Csatlakoztassa a fejhallgatót a készülék elején lévő  csatlakozóba. Ilyenkor a hangfalak nem szólnak.

Digitális hangszínszabályzás (DSC)

A DSC funkció segítségével különleges hanghatást lehet elérni a beprogramozott hangszínbeállításoknak köszönhetően, hogy a lehető leghűbb legyen a zeneszámok reprodukciója.

- Nyomja meg a **DIGITAL SOUND CONTROL (DSC)** gombot, hogy ki tudja választani az OPTIMAL, JAZZ, ROCK vagy TECHNO hangszín valamelyikét.

→ A választásnak megfelelően megjelenik a digitális hangszabályzás ablaka. Ha az Optimal opciót választotta, akkor nem jelenik meg a DSC ablaka.

→ „OPTIMAL”, „JAZZ”, „ROCK” vagy „TECHNO” látszik a kijelzőn.

Megjegyzés:

- „OPTIMAL” hangszínbeállítás esetén a **DBB** funkció automatikusan bekapcsol.

Dinamikus basszuskiemelés (DBB)

Három lehetőség van a mély hangok kiemelésére.

- A **DBB** gomb megnyomásával lehet a basszushangokat kiemelni.
 - A **DBB** gomb világít.
 - A kijelzőn a „**DBB ON**” felirat és a **DBB** jelzés látszik.

A DBB funkció kikapcsolása

- Addig tartsa lenyomva a **DBB** gombot, míg a **DBB** gomb világítása el nem alszik.
 - Az „**DBB OFF**” felirat jelenik meg a kijelzőn.

Megjegyzés:

- *Vannak olyan CD-k és kazetták, melyeknek a felvétele túl nagy modulációval készült. Nagy hangerőn lejátszva ezeket, torz lehet a hang. Ilyenkor ajánlatos az gomb megnyomásával kikapcsolni a körülölelő hanghatás funkciót, alacsonyabb DBB szintet választani vagy kisebbre állítani a hangerőt.*

A hang kikapcsolása (csak az típusú távirányító esetében)

Ez a funkció lehetőséget ad arra, hogy ha rövid időre csendet szeretne, átmenetileg kikapcsolja a rendszer hangját anélkül, hogy a rendszert kikapcsolná.

- Ha ki akarja kapcsolni a hangot, nyomja meg a távirányítón lévő **MUTE** gombot.
 - A kijelzőn a „**MUTE**” felirat és a **MUTE** jelzés látszik.
- Ha vissza akarja kapcsolni a hangot, nyomja meg ismét a **MUTE** gombot, vagy a **VOLUME** gombbal állítsa nagyobbra a hangerőt.

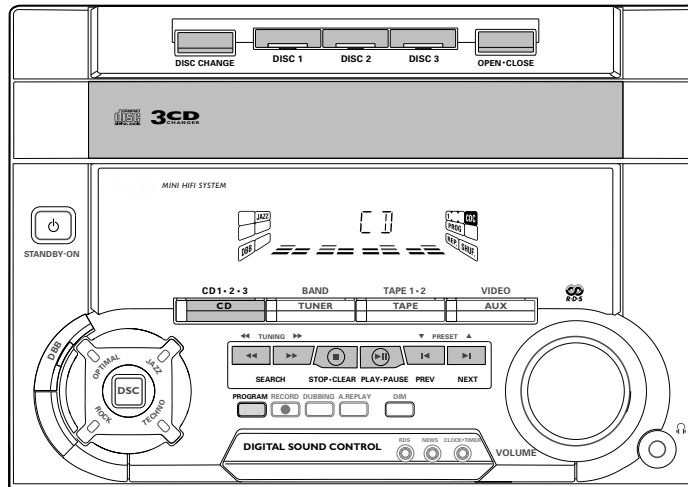

Figyelmeztetés!

- 1) Ez a készülék hagyományos CD-k lejátszására készült. Ne használjon semmilyen különleges tartozékot, például lemeztörő gyűrűt vagy CD-kezelőlapot, mert ezek károsíthatják a CD-lejátszó mechanikáját.
- 2) Minden lemeztartóba egyszerre csak egy lemezt tegyen.
- 3) Amikor CD van a CD-tartóban, akkor nem szabad a készüléket megfordítani vagy rázni. Ettől megsérülhet a váltó mechanikája.

A CD-váltóba egyszerre három lemezt helyezhető be, melyek folyamatosan, megszakítás nélkül lejátszhatók.

Lejátszásra alkalmas lemezek

Ezzel a rendszerrel minden digitális audio CD, véglegesített digitális írható audio CD és véglegesített digitális újraírható audio CD lejátszható.



A lemezek behelyezése a CD-váltóba

- 1 A **CD** gomb megnyomásával térjen át CD módba.
- 2 Nyomja meg az **OPEN•CLOSE** gombot.
→ A CD-váltó kicsúszik.
- 3 Helyezzen be egy CD-t a jobb oldali tartóba úgy, hogy a feliratos oldala legyen fölfelé.
 - A bal oldali tartóba is helyezhet lemezt.
 - Ha a harmadik tartóba is kíván tenni lemezt, nyomja meg a **DISC CHANGE** gombot.
→ A CD-váltó elfordul annyira, hogy behelyezhető legyen a lemez.
- 4 Az **OPEN•CLOSE** gomb megnyomásával zárja be a CD-váltót.
→ A kijelzőn megjelenik az utoljára kiválasztott lemezen lévő műsorszámok száma és a lejátszásához szükséges idő.

Megjegyzés:

- A rendszer jó teljesítmőképessége érdekében mindig várja meg, hogy a CD-váltó teljesen beolvassa a lemez(ek)et.

Egy CD lejátszása

- Azonnal elkezdheti egy kiválasztott CD lejátszását, ha megnyomja a **DISC 1**, **DISC 2** vagy **DISC 3** gombok valamelyikét. A kiválasztott lemez lejátszásának befejezése után a CD-lejátszó leáll.
 - A világító gomb jelzi, hogy van lemez a tartóban.
 - Egy gomb villogása jelzi a lemez lejátszását.

CD lejátszása

- 1 A **▶** gomb megnyomásával indítsa el a lejátszást.
 - A kijelzőn megjelenik a lemeztartó és a műsorszám sorszáma, valamint a szám lejátszása során eltelt idő.
- Ha meg akarja szakítani a lejátszást, nyomja meg a **||** gombot.
→ A lejátszási idő kijelzése villog.
- Ha folytatni kívánja a lejátszást, nyomja meg ismét a **▶** gombot.
- 2 Ha be akarja fejezni a lejátszást, nyomja meg a **■** gombot.

Megjegyzés:

- A készülék lejátszsa az összes CD-tartóban lévő lemezt egyszer, majd megáll.

CD

A lemezek kicserélése

Kicserélheti a két külső tartóban lévő lemezt, míg a belső, harmadik lemez álló helyzetben vagy lejátszás alatt van.

- 1 Nyomja meg a **DISC CHANGE** gombot.
→ A CD-váltó kicsúszik.
- 2 Cserélje ki a bal és jobb oldali tartóban lévő lemezeket.
- Ha lejátszás alatt ismételtlen megnyomja a **DISC CHANGE** gombot, akkor a CD lejátszása befejeződik.
→ A CD-váltó elfordul annyira, hogy a középső tartó kerül kívül jobb oldalra, így kicserélhető a benne lévő lemez.
- 3 Az **OPEN•CLOSE** gomb megnyomásával zárja be a CD-tartót.

Szám kiválasztása

Szám kiválasztása, amikor nincs lejátszás

- 1 Nyomja meg a **◀** vagy **▶** gombot ismételtlen mindaddig, míg a keresett műsorszám száma meg nem jelenik a kijelzőn.
- 2 A **▶** gomb megnyomásával indítsa el a lejátszást.
→ A kijelzőn a műsorszám sorszáma és a lejátszás során eltelt idő látszik.

Szám kiválasztása lejátszás közben

- Nyomja meg a **◀** vagy **▶** gombot ismételtlen mindaddig, míg a keresett műsorszám száma meg nem jelenik a kijelzőn.
→ A kijelzőn a műsorszám sorszáma és a lejátszás során eltelt idő látszik.
- Ha egyszer nyomja meg **◀** gombot, akkor az aktuális szám elejére ugrik és ismételtlen lejátszza azt.

Megjegyzés:

- Ha véletlen sorrendben történő lejátszás alatt nyomja meg a **◀** gombot, akkor csak az aktuális szám elejére ugorhat.

Dallamrész megkeresése lejátszás közben

- Addig tartsa lenyomva a **◀◀** vagy **▶▶** gombot, míg meg nem találja a keresett dallamrészt.
→ A lejátszás a szokásosnál halkabb.
- A **◀◀** illetve **▶▶** gomb elengedése után a lejátszás a szokásos módon folytatódik.

Számok beprogramozása

A behelyezett CD számainak beprogramozása akkor lehetséges, amikor nincs lejátszás. A kijelzőn látszik, hogy hány szám van már beprogramozva. Összesen 40 szám tárolható a memóriában, tetszőleges sorrendben. Ha már beprogramozott 40 számot és továbbit próbál tárolni, akkor a kijelzőn a „PROGRAM FULL” felirat jelenik meg.

- 1 Helyezze be a kiválasztott lemezeket a CD-tartóba.
- 2 A programozás elkezdéséhez nyomja meg a **PROGRAM** gombot.
→ A kijelzőn villog a **PROG** jelzés.
→ Ezzel törli az összes előzőleg beállított ismétlési módot.
- 3 A **CD (CD 1•2•3)** vagy a **DISC 1/2/3** gombot megnyomva válassza ki a kívánt lemezt.
- 4 A **◀** vagy **▶** gombbal válassza ki a kívánt számot.
- 5 A **PROGRAM** gomb megnyomásával tárolja a műsorszámot.
 - A **3-5** lépések ismétlésével programozzon be további lemezeket és számokat.
- 6 Ha befejezte a programozást, nyomja meg egyszer a **■** gombot.
→ A kijelzőn megjelenik, hogy hány szám lett beprogramozva, és a lejátszásukhoz szükséges idő.

Megjegyzések:

- Ha a teljes lejátszási idő több, mint „99:59” vagy valamelyik beprogramozott műsorszám sorszáma nagyobb, mint 30, akkor a teljes lejátszási idő helyett a „---:---” jelzés látszik a kijelzőn.
- Amíg a rendszer a lemezen lévő információkat olvassa, addig nem lehet programozni. Ilyenkor a „REPAIRING”, majd a „DISC *” felirat látszik a kijelzőn, ahol az „*” az aktuálisan vizsgált lemez számát jelzi.
- Ha programozás közben 20 másodpercen keresztül egyetlen gombot sem nyom meg, akkor a rendszer automatikusan kilép a programozási módból.

A program megtekintése

A programot csak olyankor lehet megtekinteni, amikor nincs lejátszás.

- A **◀** vagy **▶** gombok ismételt megnyomásával nézhetők át a beprogramozott számok.
- Nyomja meg a **■** gombot, ha befejezte a program megtekintését.

Program lejátszása

- 1 A ► gomb megnyomásával indítsa el a program lejátszását.
 - A kijelzőn megjelenik a „PLAY PROGRAM” felirat.
 - Az aktuális műsorszám sorszáma és a lejátszása során eltelt idő látszik a kijelzőn.
- Ha a program lejátszásakor nyomja meg a **REPEAT** gombot, a készülék az aktuális számot játssza le ismételtelen.
 - A kijelzőn a „TRACK” vagy az „PROGRAM” felirat látszik.
 - A **REP** és **PROG** jelzés látszik a kijelzőn.
- 2 Ha be akarja fejezni a program lejátszását, nyomja meg a ■ gombot.

Megjegyzések:

- Ha bármelyik **CD DIRECT PLAY** gombot megnyomja, akkor a készülék a kiválasztott lemezt vagy számot játssza le és átmenetileg felfüggeszti a program lejátszását. Ilyenkor a **PROG** jelzés is eltűnik átmenetileg a kijelzőről. Akkor jelenik meg ismét, amikor vége a kiválasztott lemez lejátszásának.
- Amikor elkezdődik a program lejátszása, a **REPEAT DISC** mód kikapcsolásra kerül.

Program törlése *(amikor nincs lejátszás)*

- Nyomja meg a ■ gombot.
 - A kijelzőn a „PROGRAM CLEAR” felirat jelenik meg.

Megjegyzés:

- A program akkor is törlésre kerül, ha a készülék nem kap feszültséget vagy ha kinyitja a CD-tartót.

Véletlen sorrendben történő lejátszás *(csak a távirányítón)*

A tartókban lévő összes lemez minden számának véletlen sorrendben történő lejátszása. Akkor is alkalmazható, ha a számok be vannak programozva.

Az összes lemez minden számának lejátszása véletlen sorrendben

- 1 Nyomja meg a **SHUFFLE** gombot.
 - Megjelenik a „SHUFFLE” felirat.
 - A kijelzőn a **SHUF** jelzés látszik, valamint a lemez és a műsorszám sorszáma véletlen sorrendben.
- Mindaddig tart a lemezek és számok véletlen sorrendben történő lejátszása, míg meg nem nyomja a ■ gombot.

- Ha a véletlen sorrendben történő lejátszás közben megnyomja a **REPEAT** gombot, akkor a készülék az aktuális számot vagy az összes lemezt játssza le ismételtelen.
 - A kijelzőn a „TRACK” vagy az „ALL DISC” felirat látszik.
 - A kijelzőn a **REP** és **SHUF** jelzés látszik.
- 2 Ha vissza kíván térni a szokásos lejátszási módhoz, nyomja meg ismét a **SHUFFLE** gombot.
 - A **SHUF** jelzés eltűnik a kijelzőről.

Megjegyzés:

- Ha bekapcsolja a körülölelő hanghatás funkcióját, kilép a **REPEAT DISC** módból.

Ismételt lejátszás *(csak a távirányítón)*

Az aktuális szám, egy lemez vagy az összes behelyezett lemez ismételt lejátszása.

- 1 A CD lejátszása közben nyomja meg a távirányítón a **REPEAT** gombot és válasszon az ismétlési lehetőségek közül.
 - Megjelenik a „TRACK”, „DISC”, „ALL DISC” vagy „OFF” felirat.
 - A kijelzőn a **REP** jelzés látszik.
- Mindaddig tart a kiválasztott szám, a kiválasztott lemez vagy az összes lemez ismételt lejátszása, amíg meg nem nyomja a ■ gombot.

- 2 Ha vissza kíván térni a szokásos lejátszási módhoz, akkor addig nyomja meg ismételtelen a **REPEAT** gombot, míg az „OFF” felirat meg nem jelenik a kijelzőn.
 - A **REP** jelzés eltűnik a kijelzőről.

Megjegyzések:

- A **REPEAT DISC** funkció nem használható program lejátszása vagy véletlen sorrendben történő lejátszás alatt.
- Programot is lejátszhat ismételtelen, véletlen sorrendben.
 - A kijelzőn a „TRACK” vagy az „PROGRAM” felirat látszik.
 - Megjelenik a **REP**, **PROG** és **SHUF** jelzés.

RÁDIÓ

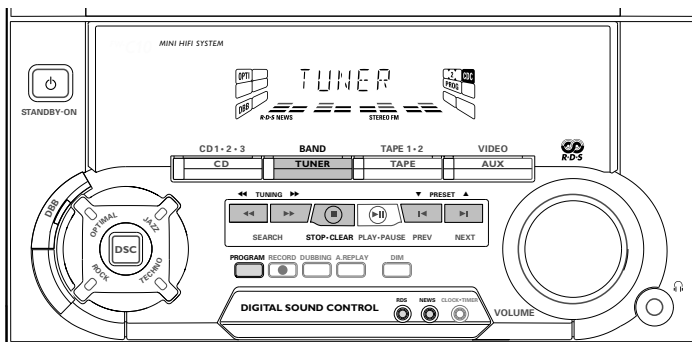

Magyar

Megjegyzés:

- Az „EASY SET” funkcióra vonatkozóan lásd a 121 oldalt.

Hangolás egy rádióadóra

- 1 A **TUNER** (BAND) gomb megnyomásával térjen át TUNER üzemmódra.
 - Megjelenik a „TUNER” felirat. Néhány másodperc múlva az aktuálisan kiválasztott állomás frekvenciája látható a kijelzőn.
- 2 A **TUNER** (BAND) gomb ismételt megnyomásával válassza ki a megfelelő hullámsávot: FM vagy MW.

- 3 Tartsa lenyomva a **◀◀** vagy **▶▶** gombot több, mint egy másodpercig.
 - A kijelzőn a „SEARCH” felirat látszik mindaddig, amíg a rendszer nem talál egy megfelelő térerővel sugárzó rádióadót.
 - Ismétlje ezt az eljárást mindaddig, míg meg nem találja a keresett rádióállomást.
 - Ha gyenge adóra akar ráhangolni, akkor addig nyomja meg ismételten röviden a **◀◀** vagy **▶▶** gombot, amíg a kijelzőn meg nem jelenik a helyes frekvencia és/vagy amíg a vétel nem lesz megfelelő.

Állomások beprogramozása

40 rádióállomást tárolhat a memóriában. Amikor beprogramozott rádióadóra hangol, akkor a programozásnál megadott szám látható a kijelzőn a frekvenciaérték mellett.

Automatikus programozás

- 1 Nyomja meg a **TUNER** (BAND) gombot.
- 2 Tartsa lenyomva a **PROGRAM** gombot több, mint egy másodpercig.
 - A **PROG** jelzés villog, az „AUTO” felirat jelenik meg a kijelzőn.
 - A rendszer először az RDS rádióadókat keresi meg, majd az FM illetve MW sávban sugárzó adókat.
 - Minden elérhető rádióadó automatikusan be lesz programozva. A frekvencia és az állomás száma rövid időre megjelenik a kijelzőn.
 - Az eljárás akkor fejeződik be, ha már mindegyik elérhető rádióállomás be lett programozva, vagy a 40 adó tárolására alkalmas memória megtelt.
 - A rádió az utolsóként beprogramozott állomáson fog állni.

Megjegyzések:

- A **PROGRAM** vagy a **■** gomb (csak a készüléken) megnyomásával meg lehet szakítani az automatikus programozást.

- Ha régebben beprogramozott állomásokat meg kíván tartani, például az 1–9. sorszámúakat, akkor az automatikus programozás elindítása előtt válassza ki a 10. programszámot: ilyenkor csak a 10 és 40 közötti programszámok lesznek beprogramozva.

Kézi programozás

- 1 Nyomja meg a **TUNER** (BAND) gombot.
 - 2 A **TUNER** (BAND) gomb ismételt megnyomásával válassza ki az FM vagy MW hullámsávot.
 - 3 Nyomja le kevesebb, mint egy másodpercig a **PROGRAM** gombot.
 - A **PROG** jelzés villog.
 - A rendszer felkínálja a következő szabad programszámot.
 - 4 A **◀◀** vagy **▶▶** gombbal hangoljon a kívánt frekvenciára.
 - Ha másik programszámon kívánja tárolni a rádióállomást, a **▼** vagy **▲** gombbal válassza ki a megfelelő programszámot.
 - 5 Nyomja meg ismét a **PROGRAM** gombot.
 - A **PROG** jelzés eltűnik és az állomás beprogramozása megtörtént.
- A **3–5. lépést** megismételve programozzon be további rádióállomásokat.

Megjegyzések:

- Ha már be van programozva 40 állomás és továbbit próbálna beprogramozni, a kijelzőn megjelenik a „PROGRAM FULL” felirat. Ha egy számra másik adót kíván beprogramozni, ismételje meg a 3–5. lépést.
- Ha be akarja fejezni a programozást, nyomja meg a **■** gombot (csak a készüléken).
- Ha programozás közben 20 másodpercen keresztül egyetlen gombot sem nyom meg, a rendszer automatikusan kilép a programozási módból.

Hangolás beprogramozott rádióadóra

- A **▼** vagy **▲** gombbal válassza ki a kívánt programszámot.
 - A kijelzőn a programszám, a rádióadó frekvenciája és a hullámsáv látszik.

RDS rádióadás vétele 

Az RDS (Radio Data System) egy olyan szolgáltatás, mely lehetővé teszi, hogy az FM rádióadók további információkat is sugározzanak az FM rádiójel mellett. Ezek a kiegészítő információk a következők:

- **STATION NAME:** A kijelzőn a rádióadó neve látszik.
- **PROGRAM TYPE:** A kijelzőn a rádióadó által sugárzott műsor típusa látszik, ami a következők valamelyike lehet: Hírek, Üzleti élet, Tájékoztatás, Sport, Oktatás, Színház, Kultúra, Tudomány, Vegyes, Popzene, Rockzene, Esztrádzene, Kőnyűzene, Klasszikus, Más zenei műfaj, Egyéb.
- **RADIO TEXT (RT):** a kijelzőn szöveges üzenetek jelennek meg.

Ha RDS állomásra hangolt, az RDS logo  és az állomás neve látszik a kijelzőn.

- A kijelzőn általában a rádióadó neve látszik, ha sugározza ezt az információt. Ismételten megnyomva az **RDS** gombot, kiválaszthatja, hogy milyen információt kíván megjeleníteni.
 - A következő információk jeleníthetők meg egymás után:
 - STATION NAME → PROGRAM TYPE → RADIO TEXT → TUNED FREQUENCY → STATION NAME ...

Megjegyzés:

- Ha megnyomja az **RDS** gombot és a kijelzőn a „NO RDS” felirat jelenik meg, az azt jelenti, hogy a kiválasztott rádióadó vagy éppen nem sugároz RDS jelet, vagy nem is RDS adó.

RDS óra

Vannak olyan RDS rádióadók, melyek percenként sugározzák a pontos időt.

Az idő beállítása az RDS órajelével

- 1** Nyomja meg a **CLOCK•TIMER** gombot.
 - A kijelzőn „--:--” vagy az aktuális idő jelenik meg.
- 2** Nyomja meg a **CLOCK•TIMER** gombot ismét, hogy be tudja állítani az órát.
 - „00:00” vagy az aktuális idő villog a kijelzőn.
- 3** Nyomja meg az **RDS** gombot.
 - Megjelenik a „SEARCH RDS TIME” felirat.
 - Ha az adó nem sugároz RDS órajellet, a „NO RDS TIME” felirat jelenik meg.
 - Amikor a készülék az RDS órajellet veszi, az „RDS TIME” felirat látszik. Az aktuális idő 2 másodpercen keresztül látszik a kijelzőn és automatikusan tárolásra kerül.
 - Ha az adó 90 másodpercen belül nem sugározza az RDS órajellet, megjelenik a „NO RDS TIME” felirat.

Megjegyzés:

- Egyes RDS rádióadók percenként sugározzák a pontos időt. A sugárzott órajel pontossága az RDS rádióadótól függ.

Hírek (csak RDS jelet sugárzó rádióadó esetében)

A HÍREK funkciót készenléti módban és a rádió kivételével bárme-lyik hangforrás üzemmódjában be lehet kapcsolni. Hatására azon-nal átkapcsol a készülék RÁDIÓ üzemmódra, amint egy olyan RDS adót észlel, mely News PTY (hírek programtípus) adást sugároz.

A HÍREK funkció bekapcsolása

- 1** Nyomja meg a **NEWS (HÍREK)** gombot.
 - A kijelzőn megjelenik a **NEWS** jelzés és a „NEWS” felirat.
 - A készülék megvizsgálja, hogy az első 5 beprogramozott RDS adó sugároz-e hírek típusú műsort/közlekedési információkat. A keresés alatt:
 - Az aktuálisan kiválasztott hangforrás változatlanul működik tovább.
 - Ha a keresés során nem talál a készülék RDS jelet sugárzó adót, kikapcsol a hírek funkció. A kijelzőn megjelenik a „NO RDS NEWS” felirat és a **NEWS** jelzés eltűnik.
 - Ha hírek típusú adást észlel a készülék, átkapcsol rádió üzemmódra.
 - A **NEWS** jelzés elkezd villogni.

RÁDIÓ

Ha ki akar lépni a HÍREK funkcióból

- Nyomja meg ismét a **NEWS** gombot.
→ A **NEWS** jelzés eltűnik és a kijelzőn megjelenik a "NEWS OFF" felirat.

Megjegyzések:

- Ha olyankor szeretné bekapcsolni a **NEWS** funkciót, amikor nem RDS rádiót hallgat, akkor először ki kell választania másik hangforrást (CD, TAPE vagy AUX), és utána kell megnyomnia a **NEWS** gombot.
- Mielőtt bekapcsolná a **NEWS** funkciót, ellenőrizze, hogy az első 5 beprogramozott állomás RDS adó-e.
- A **HÍREK** hallgatása közben bármikor megnyomhatja bármelyik hangforrás gombját, így kilép a **HÍREK** funkcióból és átkapcsol a választott hangforrásra.
- A **HÍREK** funkció bekapcsolása csak egyetlen alkalomra érvényes.
- Ha hangforrásként a rádiót választja ki, a **NEWS** funkció kikapcsol és a „NEWS OFF” üzenet jelenik meg közvetlenül a „TUNER” felirat megjelenése után.

Magyar

AUX

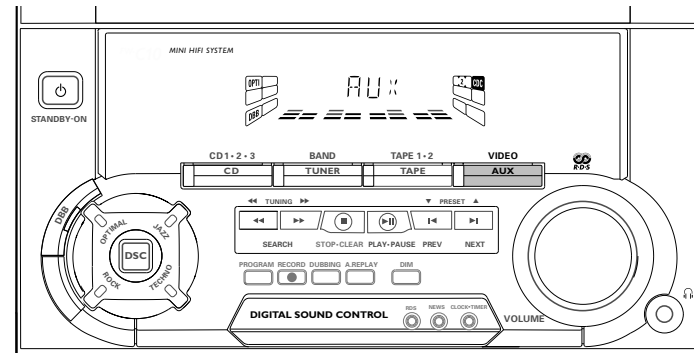

Külső készülék kiválasztása

Ha csatlakoztatta egy külső készülék (pl. TV, képmagnó, külső CD, DVD-lejátszó vagy CD-író) hangkimenetét az AUX IN bemenetekre, akkor a rendszeren keresztül hallgathatja a kiválasztott hangforrás hangját.

- 1 Az **AUX** gomb megnyomásával válassza ki a külső hangforrás üzemmódját.
→ Az „AUX” felirat jelenik meg.

Megjegyzések:

- Minden hangszínbeállításra (pl. DSC, DBB stb.) lehetőség van.

MAGNETOFON

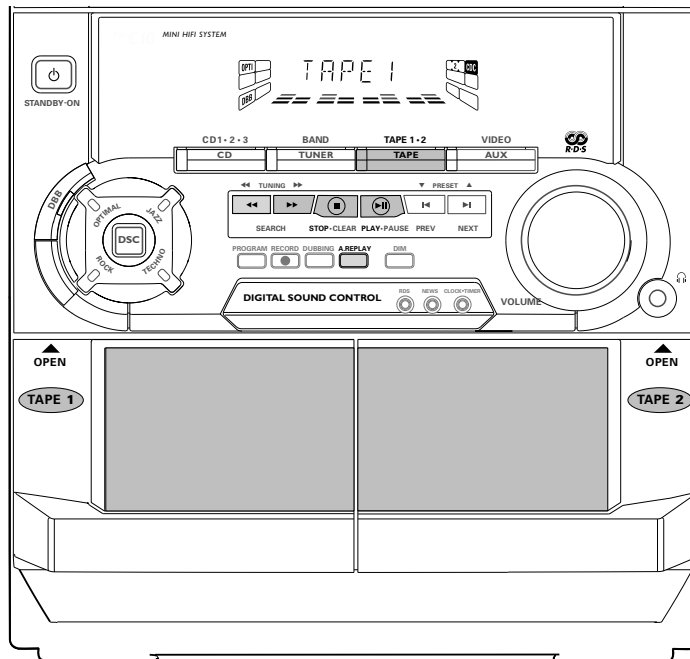

A kazetta behelyezése

- 1 Nyomja meg az **OPEN** gombot.
- 2 Kinyílik a kazettatartó fedele.
- 3 Helyezzen be egy kazettát úgy, hogy a nyitott oldala lefelé, és az az orsó, amin a szalag van, bal oldalon legyen.
- 4 Zárja be a kazettatartót.

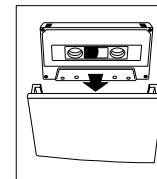

Megjegyzések:

- Erre csak kazetta lejátszása esetén van lehetőség.
- Ha az "AUTO REPLAY" opciót választja, a választott oldal végén automatikusan visszacsévéli a szalagot a készülék. Utána ismét elkezdődik a lejátszás. Maximum 20-szor játszsa le a szalagot a készülék, illetve míg meg nem nyomja a STOP gombot.
- Ha a "ONCE" opciót választja, a készülék egyszer lejátszza a választott oldalt, majd megáll.

Kazetta lejátszása

- 1 A **TAPE** (TAPE 1•2) gomb megnyomásával térjen át TAPE üzemmódba.
 - A kijelzőn a „TAPE 1” vagy „TAPE 2” felirat és a „T 1 >>>” vagy „T 2 >>>”.
 - 2 Helyezzen be egy kazettát a kiválasztott deckbe.
 - 3 A ► gomb megnyomásával indítsa el a lejátszást.
 - A kijelzőn „T 1” vagy „T 2” látszik, és a „>” jelzés gördül át jobbra.
- Ha meg akarja változtatni a lejátszás módját, nyomja meg az **A. REPLAY** gombot (lásd a Lejátszás automatikus megfordítással című fejezetet).

Automatikus ismételt lejátszás (csak a 2. magnetofon esetében)

- Ha folyamatosan ismételtlen kívánja lejátszani a szalagot, akkor lejátszás közben az **A. REPLAY** gombot megnyomva az AUTO REPLAY, ha csak egyszer akarja lejátszani, akkor a ONCE opciót válassza ki.
 - A kijelzőn az "AUTO REPLAY" (☐) vagy a "ONCE" (L) felirat jelenik meg.

MAGNETOFON

- 4 Ha be akarja fejezni a lejátszást, nyomja meg a ■ gombot.
→ A kijelzőn „T I” vagy „T 2” és a „>>>” jelzés látszik.

Vissza-/gyors előrecsévélés

Amikor nincs lejátszás

- 1 Vissza- vagy gyorsan előrecsévélheti a szalagot a ◀◀ vagy ▶▶ gombbal.
→ Visszacsevévelésnél „T I <” vagy „T 2 <” látszik, és a „<” jelzés gördül át balra.
→ Gyors előrecsévélésnél „T I >” vagy „T 2 >” látszik, és a „>” jelzés gördül át jobbra.
→ A visszacsévélés illetve gyors előrecsévélés után a magnetofon automatikusan leáll.
- 2 Ha be akarja fejezni a vissza- vagy gyors előrecsévélést, nyomja meg a ■ gombot.

Lejátszás alatt

- A ◀◀ vagy ▶▶ gombot tartva lenyomva mindaddig, míg meg nem találja a keresett dallamrészt.
→ A kijelzőn „T I” vagy „T 2” látszik, és a „<<<” vagy „>>>” jelzés gördül át balra vagy jobbra attól függően, hogy melyik gombot nyomta meg.
→ Keresés közben a hang halkabban hallatszik.

→ Amikor elengedi a ◀◀ illetve ▶▶ gombot, a lejátszás a szokásos módon folytatódik.

Megjegyzések:

- A kazetta vissza- vagy gyors előrecsévélése alatt más hangforrás (pl. CD, TUNER vagy AUX) is kiválasztható.
- Mielőtt betenné a kazettát, ellenőrizze, hogy nincs-e lazán felcsévélve a szalag és szükség esetén egy ceruza segítségével feszítse meg. A lazán felcsévélte szalag begyűrődhet vagy elszakadhat a készülék mechanikájában.
- A C-120 típusú szalagok különösen vékonyak, ezért könnyen deformálódnak illetve sérülnek. Ezért nem ajánlatos ennél a rendszernél ilyen szalagokat használni.
- A szalagokat szobahőmérsékleten tárolja és ne tartsa erős mágneses térben (például transzformátor, TV vagy hangszóró közelében).

FELVÉTEL KÉSZÍTÉSE

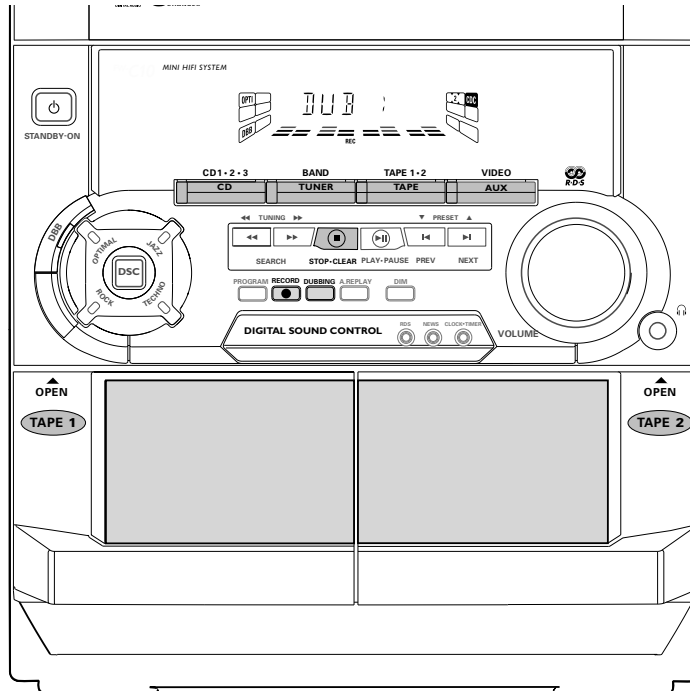

Megjegyzések:

- Felvételt csak IEC I típusú (normál) vagy IEC II típusú (CrO₂) kazettára lehet készíteni.
- A kazettán lévő szalag mindkét végén van egy bevezető szakasz. Ezért a szalag elején és végén 6-7 másodpercen keresztül nincs felvétel.
- A felvétel hangerősségét a rendszer automatikusan állítja be, függetlenül a Volume, DBB, és DSC gombok állásától.
- Ha el akarja kerülni, hogy véletlenül felvételt készítsen egy kazetta valamelyik oldalára, törje ki a védeni kívánt kazettaoldal bal oldalán lévő fület.
- Ha a „CHECK TAPE” felirat jelenik meg a kijelzőn, az azt jelenti, hogy ki van törve a kazetta füle. Ragasztószalaggal fedje be a nyílásokat. Vigyázzon, hogy a fülel helyének leragasztásakor ne fedje le a CrO₂ szalag érzékelő nyílását.

Felvétel indítása egyetlen gombnyomással

- Az egyetlen gombnyomással történő felvétel azt jelenti, hogy amikor megnyomja a **RECORD** gombot, az aktuálisan hallgatott hangforrás (CD, TUNER vagy AUX) hangját azonnal elkezd felvenni a rendszer a 2. deckben lévő kazettára.

- 1** Helyezzen be egy üres kazettát a 2. deck kazettatartójába.
- 2** A **RECORD** gombbal indítsa el a felvételt.
→ A kijelzőn a **REC** jelzés villog.
- 3** Ha be akarja fejezni a felvételt, nyomja meg a **■** gombot.

Megjegyzés:

- Ha **TAPE** üzemmódban nyomja meg a **RECORD** gombot, akkor a kijelzőn megjelenik a „SELECT SOURCE” felirat. Egyetlen gombnyomással elindított felvételt **TAPE** üzemmódban nem lehet készíteni.

A CD szinkron indítása felvétel készítésekor

- 1** Helyezzen be egy üres kazettát a 2. deckbe és egy lemezt a CD-tartóba.
- 2** A **CD** gomb megnyomásával térjen át CD módba.
 - Beprogramozhatja a számokat olyan sorrendben, ahogy fel kívánja venni (lásd Számok beprogramozása). Ha nem akarja, akkor válassza ki a lemezt a **CD** (CD 1•2•3) gombbal, ekkor a számok olyan sorrendben lesznek felvéve, ahogy a kiválasztott lemezen vannak.
- 3** A **RECORD** gombbal indítsa el a felvételt.
→ A **REC** jelzés villog.
 - A CD lejátszása automatikusan elkezdődik.

FELVÉTEL KÉSZÍTÉSE

- 4 Ha be akarja fejezni a felvételt, nyomja meg a **■** gombot.

Kazetták másolása *(csak az 1. deckről a 2. deckre)*

- 1 A **TAPE (TAPE 1•2)** gomb megnyomásával válassza ki a 2. decket.
- 2 Tegyen be egy felvételt tartalmazó kazettát az 1. deckbe úgy, hogy a teljes szalag a bal oldali orsón legyen és egy üreset a 2. deckbe úgy, hogy a teljes szalag egy orsón legyen.
- 3 Nyomja meg a **DUBBING**.
→ A kijelzőn „DUBB” látszik, és a „>” jelzés gördül át jobbra.
- A másolás azonnal elkezdődik.
→ A **REC** jelzés villog.
- 4 Nyomja meg a **■** gombot, ha be akarja fejezni a másolást.

Megjegyzések:

- Az A oldal végén fordítsa meg a kazettákat és az előbb ismertetett módon másolja át a B oldalt.
- Csak az 1. deckről a 2. deckre lehet másolni.
- A másolás sikere érdekében ugyanolyan hosszúságú kazettákat használjon.
- Másolás alatt más hangforrás is hallgatható.

Felvétel készítése másik hangforrásról *(csak a 2. deckre)*

- 1 A **TAPE (TAPE 1•2)** gombbal válassza ki a 2. decket.
- 2 Helyezzen be a 2. deckbe egy üres kazettát nyitott oldalával lefelé.
- 3 Nyomja meg a **CD, TUNER** vagy **AUX** gombok valamelyikét.
 - Indítsa el a lejátszást a kiválasztott hangforrásról.
- 4 Amikor el akarja indítani a felvételt, nyomja meg a **RECORD** gombot.
→ A **REC** jelzés villog.
- 5 Amikor be akarja fejezni a felvételt, nyomja meg a **■** gombot.

Megjegyzések:

- Felvétel készítése közben nem lehet másik hangforrást hallgatni.

ÓRA

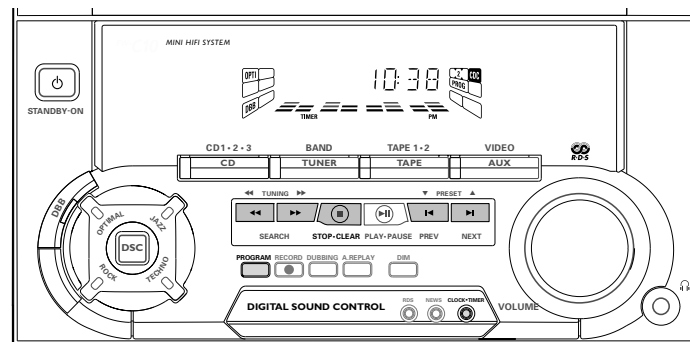

Az óra megtekintése

Megnézheti az órát (ha be van állítva) olyankor, ha a rendszer készenléti módban van, vagy ha bármelyik hangforrás (CD, TUNER stb.) ki van választva. Az óra körülbelül 7 másodpercig látszik.

- Nyomja meg röviden a **CLOCK•TIMER** gombot.
→ A kijelzőn „10:38 PM” vagy „22:38” (a pontos idő) jelenik meg attól függően, hogy 12 vagy 24 órás kijelzési mód lett beállítva.
→ Ha az óra nincs beállítva, akkor a „-:-:-” jelzés látszik.

Az óra beállítása

Beállítható, hogy az óra kijelzése 12 vagy 24 órás módban történjen, azaz „12:00 AM” vagy „00:00” jelenjen meg. Az óra beállítása előtt át kell térni az óra megtekintésének módjába.

- 1 A **CLOCK•TIMER** gombot megnyomva térjen át az óra üzemmódjába.
- 2 A **PROGRAM** gombot megnyomva válassza ki a 12 órás vagy a 24 órás kijelzést.
→ Ha a 12 órás kijelzési módot választja, az „12:00” kezd el villogni, a **AM** gomb világít.
→ Ha a 24 órás kijelzési módot választja, a „00:00” kezd el villogni.
- 3 A **◀◀** vagy **▶▶** gombbal (a készüléken) állítsa be az órát.

IDŐKAPCSOLÓ

- 4 A ◀ vagy ▶ gombbal (a készüléken) állítsa be a percet.
- 5 A **CLOCK•TIMER** gomb ismételt megnyomásával tárolja a beírt értékeket.
 - Az óra elindul.
 - Ha a beállításokat nem kívánja tárolni, nyomja meg a készüléken a ■ gombot.

Megjegyzések:

- Az óra beállítása közben, ha 90 másodpercen keresztül nem nyom meg egyetlen gombot sem, a rendszer automatikusan kilép az óra beállításának módjából.
- Feszültségkimaradásnál az óra beállítása törlődik.
- Az RDS órajelről történő beállítást a **RÁDIÓ című fejezet „RDS rádióadás vétele” című része ismerteti.**

Az időkapcsoló beállítása

- A rendszer bekapcsolhatja automatikusan egy előre beállított időpontban a CD-t, a rádiót vagy a 2. decket. Ezt a funkciót ébresztésre is fel lehet használni.
- Az időkapcsoló beállítása előtt ellenőrizze az óra beállítását.
- Az időkapcsoló mindaddig bekapcsolva marad, míg ki nem kapcsolják.
- **A hangerő a legkisebb értékről indul, és fokozatosan nő addig, míg el nem éri az utolsóként beállított értéket.**

- 1 Tartsa lenyomva a **CLOCK•TIMER** gombot több, mint **2 másodpercig**, ezzel áttér az időkapcsoló üzemmódjába.
 - Az „12:00 AM” vagy „00:00”, vagy az időkapcsoló utoljára beállított értéke elkezd villogni.
 - A **TIMER** felirat villog.
 - A kiválasztott hangforrás jelzése világít, a többi választható villog.

- 2 A **CD, TUNER** vagy **TAPE** gombbal válassza ki a kívánt hangforrást.
 - Mielőtt kiválasztaná a CD vagy TAPE hangforrást, ellenőrizze, hogy be van-e téve CD illetve kazetta a 2. deckbe.
- 3 A ◀◀ vagy ▶▶ gombokkal (a készüléken) állítsa be az időkapcsoló órájának értékét.
- 4 A ◀ vagy ▶ gombokkal (a készüléken) állítsa be az időkapcsoló percének értékét.

- 5 A **CLOCK•TIMER** gomb megnyomásával tárolja a kezdés időpontját.
 - Ezzel beállította az időkapcsolót.
 - A **TIMER** jelzés a kijelzőn marad.
 - A beállított időpontban bekapcsol az időkapcsoló.
 - Elkezdődik a lejátszás a kiválasztott hangforrásról.

Megjegyzések:

- Az időkapcsoló beállítása közben, ha 90 másodpercen keresztül egyetlen gombot sem nyom meg, a rendszer automatikusan kilép az időkapcsoló beállításának üzemmódjából.

SZENDERGÉS

A szenderegés időkapcsolója

(csak a távirányítón)

Ez a funkció lehetőséget ad arra, hogy egy bizonyos idő eltelté után automatikusan készenléti módba kapcsoljon a rendszer.

- 1 A távirányítón lévő **SLEEP** gomb ismételt megnyomásával válassza ki az időtartamot.
 - A következő időtartamok jelennek meg (percben):
60 → 45 → 30 → 15 → OFF → 60 ...
 - A „SLEEP xx” vagy az „OFF” felirat jelenik meg, ahol „xx” a perceket jelenti.
- 2 Amikor megtalálta a perc megfelelő értékét, ne nyomja meg tovább a **SLEEP** gombot.
 - Az így beállított idő elteltével a készülék készenléti módba kapcsol.

A szenderegés időkapcsolójának kikapcsolása

- Addig nyomja meg ismételtelen a **SLEEP** gombot, míg meg nem jelenik az „OFF” felirat, vagy nyomja meg a **STANDBY ON** gombot.

- Ha a **TUNER** funkciót választotta, a rádió az utoljára beállított frekvencián kapcsol be.
- Ha a **CD** hangforrást választotta, akkor a lejátszás a kiválasztott lemez illetve a program első számával kezdődik el. Ha a **CD-tartó** üres, akkor a **TUNER** lesz a kiválasztott hangforrás.
- Felvétel készítése közben az időkapcsoló nem kapcsol be.

Az időkapcsoló kikapcsolása

- 1 Tartsa lenyomva a **CLOCK•TIMER** gombot több, mint **2 másodpercig**.
- 2 Az időkapcsoló kikapcsolásához nyomja meg a készüléken a ■ gombot.
 - Ezzel kikapcsolta az időkapcsolót.
 - Megjelenik az „CANCEL” felirat, és a **TIMER** jelzés nem látszik tovább a kijelzőn.

Ha ismét be akarja kapcsolni az időkapcsolót (ugyanarra az időpontra és hangforrásra)

- 1 Tartsa lenyomva a **CLOCK•TIMER** gombot több, mint **2 másodpercig**.
- 2 Nyomja meg ismételtelen a **CLOCK•TIMER** gombot, ezzel tárolja a bekapcsolás időpontját és a kiválasztott hangforrást.
 - Ezzel bekapcsolta az időkapcsolót.
 - A **TIMER** jelzés megjelenik a kijelzőn.

MŰSZAKI ADATOK

Műszaki adatok

ERŐSÍTŐ

Kimeneti teljesítmény	
Zenei teljesítmény	.2 x 30 W
RMS ⁽¹⁾	.2 x 15 W
Jel/zaj viszony	≥ 67 dBA (IEC)
Frekvenciatartomány	.50 – 15000Hz, ± 3 dB
Bemeneti érzékenység	
AUX In	.700 mV
Kimenet	
Hangfalak	≥ 6 Ω
Fejhallgató	.32 Ω – 1000 Ω

(1) (6Ω, 1 kHz, 10 % THD)

CD-LEJÁTSZÓ

Beprogramozható műsorszámok száma	.40
Frekvenciatartomány	.20 – 20000 Hz
Jel/zaj viszony	≥ 80 dBA
Csatornák szétválasztása	≥ 60 dB (1 kHz)
Teljes harmonikus torzítás	< 0,003% (1 kHz)

RÁDIÓ

FM hullámsáv (50 kHz lépésköz)	.87,5 – 108 MHz
MW hullámsáv (9 kHz lépésköz)	.531 – 1602 kHz
Beprogramozható rádióadók száma	.40
Antenna	
FM	.75 Ω huzal
AM	.Hurokantenna

MAGNETOFON

Frekvenciatartomány	
Chrome szalag (II típus)	.80 – 12500 Hz (8 dB)
Normál szalag (I típus)	.80 – 12500 Hz (8 dB)
Jel/zaj viszony	
Chrome szalag (II típus)	≥ 52 dBA
Normál szalag (I típus)	≥ 48 dBA
Szalagsebesség ingadozása	≤ 0,4% DIN

HANGFALAK

Rendszer	.2-utas, kétnyílásos basszusvisszaverő
Impedancia	.6 Ω
Mély hangsugárzó	.1 x 4" teljes tartomány
Méretetek (sz x ma x mé)	.210 x 310 x 233 mm
Súly	.2,5 kg egyenként

ÁLTALÁNOS INFORMÁCIÓK

Anyag	.Polisztirol
Hálózati feszültség	.220 – 230 V / 50 Hz
Teljesítményfelvétel	
Üzemi	.35 W
Készenléti	< 11 W
Méretetek (sz x ma x mé)	.265 x 310 x 320 mm
Súly (hangfalak nélkül)	.5,6 kg

A módosítás jogát fenntartjuk

KARBANTARTÁS

Karbantartás

A készülék házának tisztítása

- A tisztításhoz puha, finom tisztítószerrel enyhén megnedvesített ruhát használjon. Ne használjon alkoholt, denaturált szeszt, ammóniát tartalmazó oldatot és súrolószert.

A lemezek tisztítása

- Ha bepiszkolódik a lemez, törölrühával tisztítsa meg. Középtől kifelé haladva törölje át.
- Ne használjon benzint, oldószert, háztartási tisztítószer tartalmazó szert és a hanglemezek tisztításához használható antisztatikus sprayt.

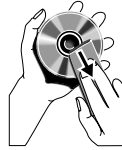

A CD lencsájének tisztítása

- Huzamosabb használat után por halmozódhat fel a CD lencsájén. Hogy a lejátszás minősége jó maradjon, tisztítsa meg a CD lencsáját Philips CD Lens Cleaner vagy más, a kereskedelemben kapható lencsetisztító folyadékkal.

A fejek és a szalag útjának tisztítása

- Hogy a felvétel és lejátszás minősége jó maradjon, minden 50 üzemóra után tisztítsa meg a fejeket, a tengely(ek)e)t és a továbbítógörgő(ke)t.
- A tisztításhoz alkohollal vagy tisztító folyadékkal enyhén átitatott fültisztító pálcikát használjon.
- A fejeket úgy is megtisztíthatja, hogy lejátszik egyszer egy tisztító szalagot.

A fejek lemágnesezése

- A forgalmazónál kapható lemágnesező kazettát használjon.

HIBAKERESÉS

Figyelmeztetés! Semmilyen körülmények között se próbálja önmaga megjavítani a készüléket, mert ebben az esetben megszűnik a garancia. Ne nyissa ki a készülék házát, mert áramütés érheti.

- Ha bármilyen hiba előfordul, mielőtt javítani vinné a készüléket, ellenőrizze az alább felsoroltakat.
- Ha a felsorolt javaslatok alapján nem tudja megoldani a problémát, akkor forduljon a forgalmazóhoz vagy a szervizhez.

A CD-lejátszó működése

A „NO DISC” üzenet jelenik meg.

- A lemez fordítva van betéve.
→ *Feliratos oldalával felfelé tegye be a CD-t.*
- Páralecsapódás a lencsén.
→ *Várja meg, amíg a lencse hőmérséklete eléri a szobahőmérsékletet.*
- Nincs lemez a CD-tartóban.
→ *Tegyen be egy CD-t.*
- A CD piszkos, hibás vagy meg van görbülve.
→ *Cserélje ki vagy tisztítsa meg a CD-t.*
- A CD lencsége piszkos
→ *Lásd Karbantartás (135 oldal).*

A „DISC NOT FINALIZED” üzenet jelenik meg.

- A CD-RW vagy CD-R lemez felvétele nem úgy történt, hogy lejátszható legyen hagyományos CD-lejátszón.
→ *Olvassa el a CD-újraíróknak vagy a CD-íróknak a használati útmutatójában, hogyan kell a felvételt véglegesíteni.*
- A CD piszkos vagy hibás.
→ *Cserélje ki vagy tisztítsa meg a CD-t.*

Rádióadók vétele

Rossz a rádióadó vétele.

- Gyenge a rádióadó jele.
→ *Állítsa be az antennát.*
- *A jobb vétel érdekében használjon külső antennát.*
- TV vagy képmagnó van a sztereo rendszer közelében.
→ *Vigye el a sztereo rendszert a TV vagy képmagnó közeléből.*

A „NO RDS TEXT” üzenet jelenik meg.

- Az adó nem sugároz RDS jelet.
→ *Válasszon másik RDS adót.*

HIBAKERESÉS

A magnetofon működése

A „RECORDING ACTIVE” felirat jelenik meg.

- A készülék felvételt készít.
- Állítsa le a felvételt vagy várja meg, míg befejeződik.

A „TAPE DUBBING ONLY” felirat jelenik meg.

- Szalagot csak magnetofon üzemmódban lehet másolni.
- Állítsa a hangforrás-választót magnetofon üzemmódba.

Nem lehet lejátszani vagy felvenni, illetve a hangminőség romlik.

- A fejek, tengelyek vagy továbbító görgők piszkosak.
- Lásd a magnetofon karbantartására vonatkozó fejezetet (135 oldal).
- A felvevő/lejátszó fej felmágneseződött.
- Használjon lemágnesező kazettát.

A kazettatartó nem nyílik ki.

- Feszültségkimaradás vagy a hálózati csatlakozó ki lett húzva a fali dugaljából lejátszás közben.
- Csatlakoztassa a hálózati csatlakozót és kapcsolja be újra a rendszert.

Általános problémák

A készülék nem reagál a gombok megnyomására.

- Elektrosztatikus kisülés.
- A STANDBY-ON kapcsolóval kapcsolja ki a készüléket. A hálózati csatlakozót húzza ki a fali dugaljából, majd dugja vissza, és kapcsolja be a készüléket.

Nincs hang, vagy csak halk hang van.

- A hangerő nincs beállítva.
- Állítsa be a hangerőt.
- Fejhallgató van csatlakoztatva.
- Húzza ki a fejhallgatót.
- A hangfalak vagy nincsenek, vagy rosszul vannak csatlakoztatva.
- Ellenőrizze a hangfalak csatlakoztatását.
- Győződjön meg arról, hogy a hangfalak vezetékének szigetetlen vége szorosan illeszkedik-e.

A bal és jobb oldali csatorna fel van cserélve.

- A hangfalak csatlakoztatása rossz.
- Ellenőrizze a hangfalak csatlakoztatását és elhelyezését.

Nincs basszushang vagy hallhatóan rossz a hangszerek elhelyezkedése.

- A hangfalak csatlakoztatása rossz.
- Ellenőrizze, hogy a hangfalak csatlakoztatása megfelelő-e; a színes/fekete vezetéknek kell a színes/fekete kimenethez csatlakoznia.

A távirányítóról nem vezérelhető a készülék.

- Rossz hangforrás lett kiválasztva.
- Mielőtt megnyomná a funkcióválasztás gombját (▶, ◀, ▶, stb.), válassza ki a hangforrást (CD, TUNER, stb.).
- Túl messze van a készüléktől.
- Csökkentse a távolságot.
- Az elemek nem jól vannak betéve.
- Helyezze be polaritáshelyesen (+/- jelzés) az elemeket a jelzéseknek megfelelően.
- Az elemek kimerültek.
- Cserélje ki az elemeket.

Az időkapcsoló nem működik.

- Az óra nincs beállítva.
- Állítsa be az órát.
- Az időkapcsoló nincs bekapcsolva.
- A CLOCK•TIMER gombbal kapcsolja be az időkapcsolót.
- A készülék felvételt készít.
- Állítsa meg a felvételkészítést.

Az óra beállítása törlődött.

- Feszültségkimaradás volt.
- Állítsa be az órát.

A kijelzőn automatikusan jelennek meg feliratok; a gombok folyamatosan villognak.

- A bemutató mód be van kapcsolva.
- Kapcsolja ki a bemutató módot úgy, hogy 5 másodpercig lenyomva tartja a ■ gombot (csak a készüléken).

A világító gombok egyike sem világít.

- A kijelző megvilágítása DIM 3 módba van kapcsolva.
- Addig nyomja meg ismételten a DIM gombot, míg a DIM OFF felirat meg nem jelenik a kijelzőn.