



PHILIPS

FW- C28

Mini Hi-Fi Systems



PHILIPS

Let's make things better.



English

Русский

Polski

Česky

Slovensky

Magyar

MAGYARORSZÁG

Minőségtanúsítás

A garanciajegyben feltüntetett forgalombahozó vállalat a 2/1984. (III.10.) BkM-IpM együttes rendelet értelmében tanúsítja, hogy ezen készülék megfelel a műszaki adatokban megadott értékeknek.

Figyelem!

A meghibásodott készüléket – beleértve a hálózati csatlakozót is – csak szakember (szerviz) javíthatja. Ne tegye ki a készüléket esőnek vagy nedvesség hatásának!

Garancia

A forgalombahozó vállalat a termékre 12 hónap garanciát vállal.

Névleges feszültség 220-230V
 Elemes működéshez 2 X AA/R06
 Névleges frekvencia 50 Hz (vagy 50-60 Hz)

Teljesítmény

maximális 50 W
 névleges 35 W
 készenléti állapotban < 11 W

Érintésvédelmi osztály II.

Tömeg 10.0 kg

Befoglaló méretek

szélesség 475 mm
 magasság 310 mm
 mélység 320 mm

Rádiórész vételi tartomány

URH OIRT 65,81 - 74 MHz
 CIRR 87,5 - 108 MHz

Erősítőrész

Kimeneti teljesítmény 2 x 30 W PMPO
 2 x 15 W RMS

2

ČESKA REPUBLIKÁ

Vystraha!

Tento přístroj pracuje s laserovým paprskem. Při nesprávné manipulaci s přístrojem (v rozporu s tímto návodem) může dojít k nebezpečnému ozáření. Proto přístroj za chodu neotevírejte ani nesnímejte jeho kryty. Jakoukoli opravu vždy svěřte specializovanému servisu.

Nebezpečí!

Při sejmutí krytů a odjištění bezpečnostních spínačů hrozí nebezpečí neviditelného laserového záření!

Chraňte se před přímým zásahem laserového paprsku.

Záruka

Pokud byste z jakéhokoli důvodu přístroj demontovali, vždy nejdříve vytáhněte síťovou zástrčku.

Přístroj chraňte před jakoukoli vlhkostí i před kapkami vody.

SLOVAK REPUBLIC

Prístroj sa nesmie používať v mokrom a vlhkom prostredí!
 Chránite pred striekajúcou a kvapkajúcou vodou!

OBSAH

Všeobecné informace	71
Informace o bezpečnosti provozu přístroje	71
Příprava	72 - 73
Ovládací tlačítka	74 - 76
Používání systému	76 - 78
CD	79 - 81
Radiopřijímač	82 - 84
AUX	84
Magnetofon	85 - 86
Záznam	87 - 88
Hodiny	88
Časový spínač	89
Podřimovací funkce	89
Technické údaje	90
Údržba	91
Přehled možných závad	91 - 92

VŠEOBECNÉ INFORMACE**Všeobecné informace**

- **Štítek (s typovým číslem) je umístěn na zadní straně přístroje.**
- **Nahrávka je povolena jen v tom případě, že neporušuje autorská práva třetí strany.**

Pro ochranu životního prostředí

Přístroj není zabalen do nadbytečných obalů. Udělali jsme všechno proto, aby obal mohl být rozdělen na tři stejnorodé materiály: lepenku (obaly), polystyrol (protinázarové vložky) a polyetylen (sáčky, ochranná fólie).

Přístroj je vyroben z takových materiálů, které je možno znovu zpracovat, jestliže demontáž vykonává speciálně vybavená odborná firma. Obalový materiál, použité baterie a už nepoužitelný přístroj vložte, prosím, podle místních předpisů a zvyklostí do nádob na odpadky.

Příslušenství (dodávané s přístrojem)

- Dálkový ovladač
- Napájecí články k dálkovému ovladači (velikosti 2 x AA)
- AM smyčková anténa
- FM drátová anténa
- AC síťový kabel

INFORMACE O BEZPEČNOSTI PROVOZU PŘÍSTROJ**Informace o bezpečnosti provozu přístroje**

- Před použitím přístroje se přesvědčte, zda napětí místní sítě odpovídá hodnotě uvedené na štítku (nebo vedle měniče napětí). Jestliže tomu tak není, obraťte se na prodejnu nebo na servis. Štítek najdete na zadní straně přístroje.
- Jestliže je přístroj zapnutý, nehybejte s ním.
- Přístroj umístěte na pevném podkladu (např. stojanu).
- Systém umístěte tak, abyste předešli přehřívání, dostatečně větrejte. Za zadní a nad horní stranou přístroje musí být alespoň 10 cm volného místa, vedle bočních stran 5 cm.
- Chraňte přístroj před přílišnou vlhkostí, deštěm, pískem a tepelnými zdroji.
- V žádném případě se nepokoušejte sami opravit přístroj, protože ztratíte právo na záruku!
- Při náhlém přechodu z velmi studeného do velmi teplého místa se čoučka přehrávače CD může zamlžit. V tomto případě přehrávač CD nefunguje správně. Nechejte přístroj asi hodinu zapnutý tak, že do něj nevložíte desku; poté bude reprodukce možná.

- Elektrostatický výboj může způsobit nečekané problémy. Přesvědčte se, zda se problémy vyřeší tím, že síťovou zástrčku vytáhnete ze zásuvky a za několik vteřin ji opět zapojíte do sítě.
- **Přejete-li si přístroj úplně vypnout, vytáhněte síťovou zástrčku ze zásuvky.**

PŘÍPRAVA

Připoje na zadní straně přístroje

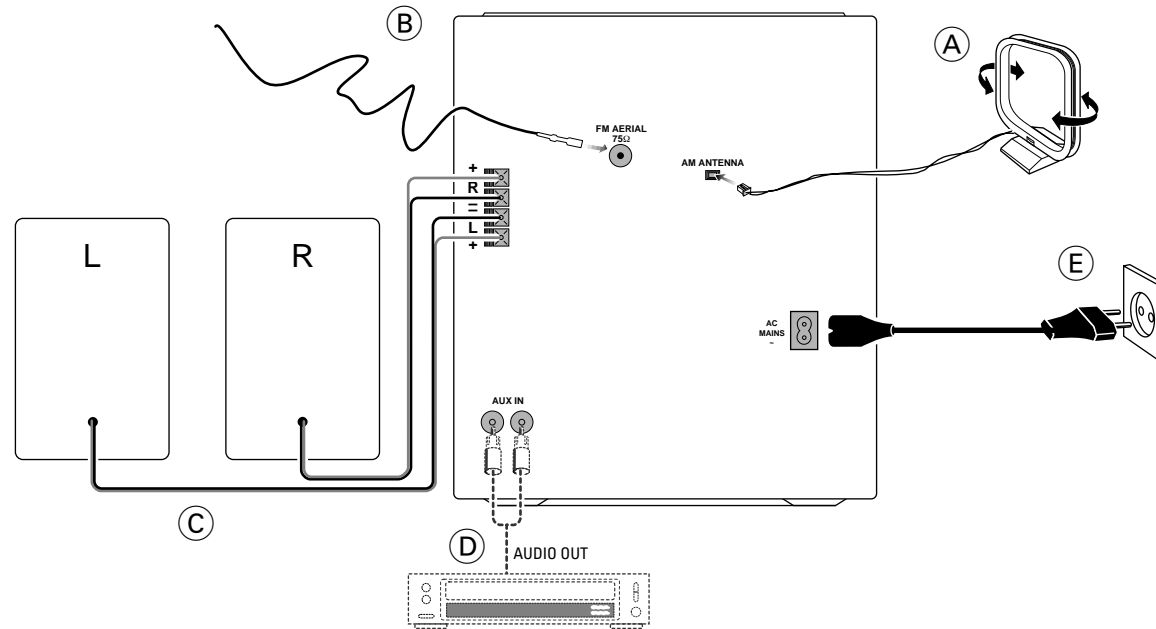

A Připojení smyčkové antény AM

Připojte smyčkovou anténu dodávanou s přístrojem na vstup AM ANTENNA. Smyčkovou anténu AM vedďte ve větší vzdálenosti od přístroje a nastavte ji tak, aby příjem byl co nejlepší.

B Připojení drátové antény FM

Připojte drátovou anténu FM dodávanou s přístrojem na vstup FM AERIAL (FM ANTENNA) 75 Ω. Drátovou anténu FM nastavte tak, aby příjem byl co nejlepší.

Venkovní anténa

Příjem stereo FM bude lepší, jestliže venkovní anténu FM připojíte 75 Ω koaxiálním kabelem na vstup FM AERIAL (FM ANTENNA) 75 Ω.

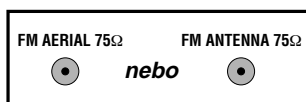
**C Připojení reproduktorů**

- Zasuňte pravý reproduktor do předního výstupu označeného R tak, aby se barevný vodič dostal na přípoj + a černý na přípoj -.

- Zasuňte levý reproduktor do předního výstupu označeného L tak, aby se barevný vodič dostal na přípoj + a černý na přípoj -.
- Neizolovanou část vodiče přicvakněte podle obrázku.

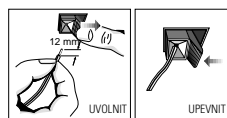
**D Připojení jiných přístrojů k systému**

Na vstup AUX IN na zadní straně přístroje lze připojit pravý a levý zvukový výstup OUT televizoru, videa, externího přehrávače CD, přehrávače DVD nebo nahrávače CD.

E Napájení ze sítě

Po zapojení všech přípojů, zasuňte síťový kabel nejprve do zástrčky systému a potom do síťové zástrčky.

Vložení napájecích článků do dálkového ovladače

- Monočlánky (typu R06 nebo AA) vložte do dálkového ovladače podle označení v prostoru pro napájecí články.

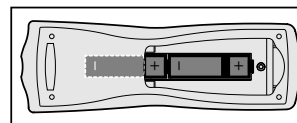

- Napájecí články, v případě že jsou vyčerpané nebo nebudete-li přístroj delší dobu používat vyjměte, aby nevytekly, protože mohou poškodit přístroj. Měníte-li napájecí články, používejte vždy typ R06 nebo AA.

OVLÁDACÍ TLAČÍTKA

Česky

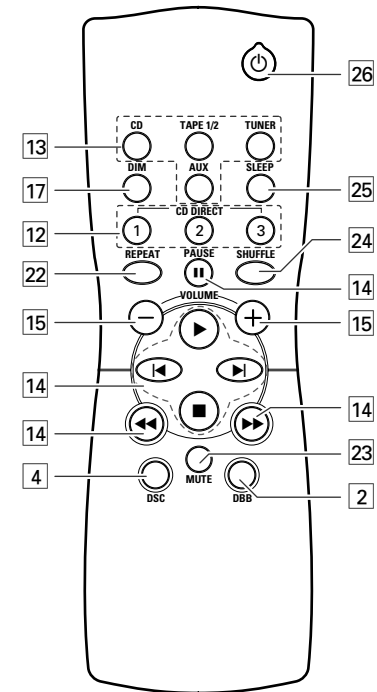
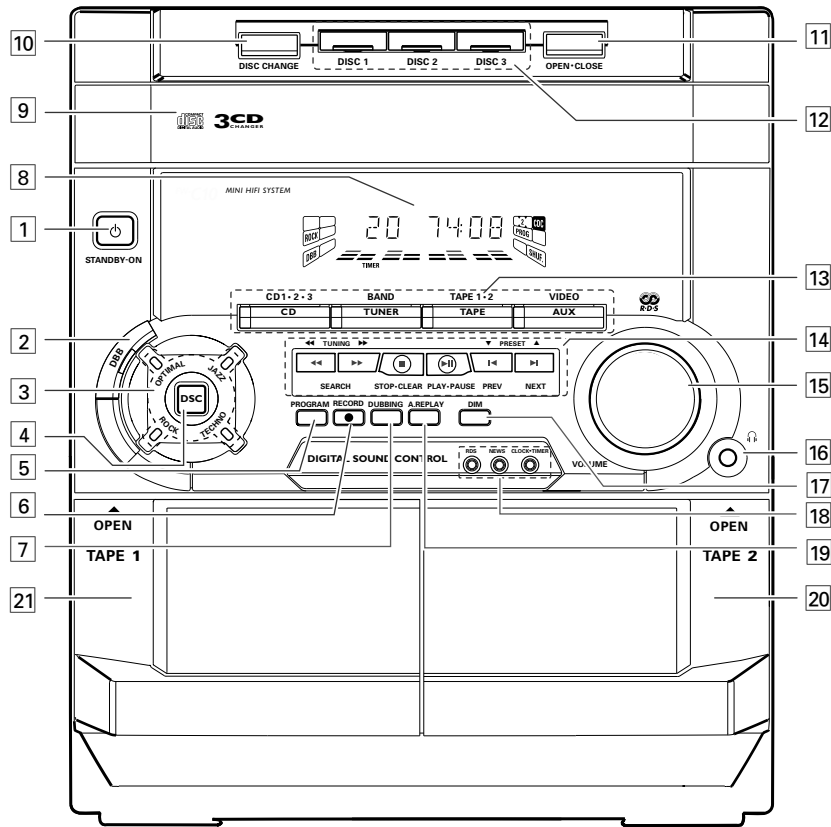

OVLÁDACÍ TLAČÍTKA

Ovládací tlačítka na přístroji
a na dálkovém ovladači1 **STANDBY ON**

- zapnutí přístroje nebo zapojení do pohotovostního stavu.
- k funkci EASY SET.

2 **DYNAMIC BASS BOOST (DBB)**

- zapojení zvýraznění basových tónů k důraznějšímu ozvučení hloubek a vypnutí této funkce

3 **DIGITAL SOUND CONTROL DISPLAY PANEL (Kontrolní panel digitálního nastavení charakteru zvuku)**

- kontrola nastavení DSC

4 **DIGITAL SOUND CONTROL (DSC)**

- nastavení žádaného zvukového efektu: OPTIMAL, JAZZ, ROCK nebo TECHN.

5 **PROGRAM**

- pro CD programování skladeb.
- pro TUNER . . . programování rozhlasových stanic.
- pro CLOCK . . . volba 12 nebo 24 hodinového systému.

6 **RECORD**

- zapojení záznamu na 2. deku.

7 **DUBBING**

- přepis pásku standardní rychlostí nebo zrychleně.

8 **DISPLEJ**

- zobrazení aktuálního nastavení systému.

9 **MĚNIČ CD**10 **DISC CHANGE**

- výměna CD.

11 **OPEN•CLOSE**

- otevření a zavření prostoru pro CD.

12 **DISC 1 / DISC 2 / DISC 3 (CD DIRECT PLAY)**

- volba prostoru pro CD, z kterého má být zapojena reprodukce.

13 **SOURCE: možnost následujících voleb:****CD / (CD 1•2•3)**

- volba funkce přehrávače CD. Je-li zastavena reprodukce CD, volba 1., 2. nebo 3. prostoru pro CD.

TUNER / (BAND)

- volba funkce radiopřijímače. Ve funkci radiopřijímače volba vlnového pásma FM nebo MW.

TAPE / (TAPE 1•2)

- volba funkce magnetofonu. Je-li reprodukce kazety zastavena, volba 1. nebo 2. kazetového prostoru.

AUX (VIDEO)

- volba externího zvukového zdroje (např. TV, video, externí přehrávač CD, DVD, nahrávač CD).

14 **MODE SELECTION****SEARCH ◀◀ ▶▶ (TUNING ◀◀ ▶▶)**

- pro CD zrychlená reprodukce směrem zpět/dopředu.

- pro TUNER . . . ladění na nižší nebo vyšší rozhlasovou frekvenci.

- pro TAPEpřevíjení pásku směrem zpět nebo zrychlené převíjení.

- pro CLOCK . . .nastavení hodin (*pouze na systému*).

STOP•CLEAR ■

- pro CDukončení reprodukce CD nebo vymazání programu.

- pro TUNER . . .ukončení programování.

- pro TAPEukončení reprodukce nebo záznamu.

- DEMO(*pouze na systému*) zapojení a vypnutí demonstrační funkce.

PLAY ▶ / PAUSE ■■

- pro CDzapojení nebo přerušení reprodukce.

- pro TAPEzapojení reprodukce.

PREV ◀ / SIDE / NEXT ▶ (PRESET ▼ ▲)

- pro CDpostup na začátek aktuální, předcházející nebo následující skladby

- pro TUNER . . .volba naprogramované rozhlasové stanice.

- pro CLOCK . . .nastavení minut (*pouze na systému*).

15 **VOLUME**

- zesilování nebo zeslabování síly zvuku.

- 16 **🔊** – připoj sluchátek.

17 **DIM**

- nastavení jasnosti displeje: DIM 1, DIM 2, DIM 3 nebo DIM OFF.

18 **CLOCK•TIMER**

- zobrazení hodin, nastavení hodin a časového spínače.

RDS

- volba zvolené informace RDS v následujícím pořadí: název stanice, typ programu a radiotext.

NEWS

- automatické přepnutí na zprávy v předem nastaveném čase.

19 **AUTO REPLAY**

- volba způsobu reprodukce pouze pro tape deck 2

20 **2. DECK**21 **1. DECK**22 **REPEAT**

- opakování reprodukce jedné skladby CD, celé desky nebo všech vložených desek.

23 **MUTE**

- přechodné vypnutí a zpětné zapnutí zvuku

24 **SHUFFLE**

- reprodukce všech skladeb ze všech vložených desek v náhodně voleném pořadí.

OVLÁDACÍ TLAČÍTKA

- 25 SLEEP**
- přepnutí systému do pohotovostního stavu po určité, předem nastavené době.
- 26** 
- přepnutí systému do pohotovostního stavu.

Češky

Poznámky k dálkovému ovladači:

- **Nejprve zvolte zvukový zdroj, který si přejete ovládat tak, že na dálkovém ovladači stisknete tlačítko tohoto zdroje (např. CD nebo TUNER, atd.).**
- **Potom zvolte příslušnou funkci (▶, ◀, ▶, atd.).**

POUŽÍVÁNÍ SYSTÉMU

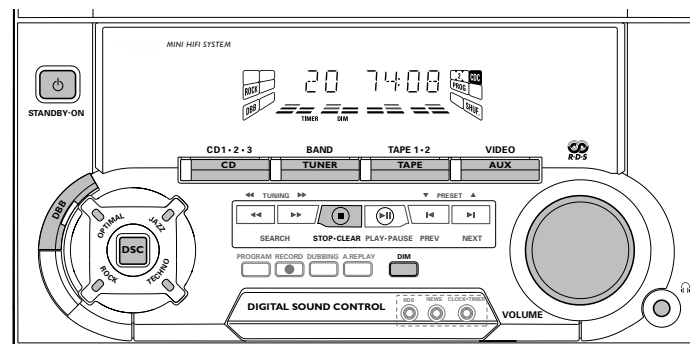

Důležité:
Předtím, než začnete přístroj používat, vykonajte přípravné práce.

Demonstrační funkce

Systém je opatřen demonstrační funkcí, jež umožňuje seznámit se s možnostmi, které systém nabízí. **Jakmile přístroj síťovým spínačem zapnete, demonstrace možností automaticky započne.**

Poznámky:

- Stisknete-li v demonstrační funkci tlačítko některého ze zdrojů zvuku (nebo tlačítko pohotovostního stavu), systém se přepne do zvolené funkce (nebo do pohotovostního stavu).
- Přepnete-li systém do pohotovostního stavu, za 5 vteřin se znovu zapojí demonstrace možností.

Vypnutí demonstrační funkce

- Tlačítko  (pouze na systému) podržte stisknuté **5 vteřin**, přejete-li si demonstrační funkci vypnout.
 - Tím demonstrační funkci úplně vypnete.
 - Zobrazí se nápis „DEMO OFF“.
 - Systém přepne na pohotovostní stav.

Poznámky:

- Odpojte-li síťový kabel ze sítě a znovu ho zapojíte, demonstrační funkce zůstane vypnuta, pokud ji znovu nezapojíte.

POUŽÍVÁNÍ SYSTÉMU

Zapojení demonstrační funkce

- Je-li systém v pohotovostním stavu, podržte tlačítko **■** (pouze na systému) **5 vteřin** stisknuté.
→ Zapojí se demonstrace možností systému.

Zjednodušené programování

Funkce EASY SET umožňuje automatické naprogramování dosažitelných rozhlasových stanic a vysílačů RDS.

- 1 Je-li systém v pohotovostním stavu nebo v demonstrační funkci, podržte tlačítko **STANDBY ON** (pouze na systému) **5 vteřin** stisknuté.
→ Zobrazí se nápis „EASY SET“, potom „TUNER“ a „AUTO“.
→ Zapojíte tím funkci EASY SET a přístroj vyhledá nejprve RDS s dostatečně silným signálem, potom rozhlasové stanice z pásma FM a MW. Rozhlasové stanice RDS se slabým signálem mohou být naprogramovány později.
→ Do paměti uloží všechny vysílače RDS, které vysílají dostatečně silný signál. Do paměti lze uložit maximálně 40 stanic.
- 2 Poté systém znovu vyhledá první vysílač RDS a automaticky nastaví podle vysílaného času RDS přesný čas.

- Nenajde-li systém vysílač se signálem RDS, vystoupí automaticky z programu.
→ Najde-li rozhlasovou stanici, zobrazí se nejprve nápis „EASY SET“, potom „TIME“.
- Během hledání času RDS:
→ Zobrazí se nápis „SEARCH RDS TIME“.
→ Po přečtení času RDS se zobrazí nápis „RDS TIME“. Časový údaj se na 2 vteřiny zobrazí na displeji a automaticky bude uložen do paměti.

Poznámky:

- Je-li zapojena funkce EASY SET, systém vyhledá nejprve rozhlasové stanice RDS a je-li možné naprogramovat ještě další stanice, začne hledat v pásmu FM resp. MW.
- Použijete-li funkci EASY SET, všechny dříve naprogramované stanice budou z paměti vymazány.
- Po splnění příkazu funkce EASY SET bude na displeji zobrazen údaj o naposledy naprogramované rozhlasové stanici nebo o vysílači RDS, který byl nalezen jako první.
- Nevysílá-li vysílač RDS časový údaj RDS během 90 vteřin, programování se automaticky ukončí a na displeji se zobrazí nápis „NO RDS TIME“.

Zapnutí systému

- Stiskněte některé z tlačítek **CD**, **TUNER**, **TAPE** nebo **AUX**.

Systém můžete zapnout i stisknutím některého z tlačítek CD DIRECT PLAY.

Přepnutí přístroje do pohotovostního stavu

- Stiskněte opět tlačítko **STANDBY ON** nebo tlačítko **⏻** na dálkovém ovladači.
→ Systém se přepne do pohotovostního stavu.

Volba zdroje zvuku

- Stiskněte tlačítko zvoleného zdroje zvuku: **CD**, **TUNER**, **TAPE** nebo **AUX**.
→ Na displeji se zobrazí označení zvoleného zvukového zdroje.

Poznámka:

- V případě, že používáte externí zdroj zvuku (TV, video, další přehrávač CD nebo DVD, nahrávač CD), přesvědčte se, zda je jeho levý a pravý zvukový výstup OUT připojen na vstup AUX IN.

Nastavení jasu displeje

Míru jasu displeje je možné nastavit.

- Stisknutím tlačítka **DIM** zvolte míru jasu displeje DIM 1, DIM 2, DIM 3 nebo DIM OFF.
→ Displej **DIM** se rozsvítí.
→ Podle zvolené možnosti se zobrazí označení „DIM 1“, „DIM 2“, „DIM 3“ nebo „DIM OFF“.

DIM OFF - obvyklý jas, spektrumový analyzátor je zapojený

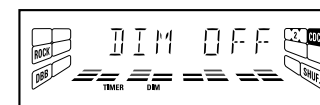

DIM 1 - obvyklý jas, spektrumový analyzátor je vypnutý

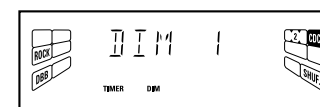

POUŽÍVÁNÍ SYSTÉMU

DIM 2 - poloviční jas, spektrumový analyzátor je zapojený



DIM 3 - poloviční jas, spektrumový analyzátor a všechny LED na systému jsou vypnuty.



Češky

Nastavení zvuku

NASTAVENÍ SÍLY ZVUKU

Přejete-li si zesílit nebo zeslabit zvuk, otáčejte regulátorem **VOLUME** doprava nebo doleva.

Soukromé poslouchání programu

Připojte sluchátka do zásuvky  na přední straně přístroje. Reprodukce nebudou ozvučené.

Digitální nastavení charakteru zvuku (DSC)

Pomocí funkce DSC lze dosáhnout díky předem naprogramovaným nastavením charakteru zvuku zvláštní zvukové efekty, aby reprodukce hudebních skladeb byla co nejvěrnější.

- Stiskněte tlačítko **DIGITAL SOUND CONTROL (DSC)** a zvolte některý ze zvukových efektů OPTIMAL, JAZZ, ROCK nebo TECHNO.
 - Podle volby se zobrazí kontrolní panel digitálního nastavení charakteru zvuku.
 - Na displeji se zobrazí „OPTIMAL“, „JAZZ“, „ROCK“ nebo „TECHNO“.

Poznámka:

- V případě volby zvukového nastavení „OPTIMAL“ se funkce DBB automaticky zapne.

Dynamické zvýraznění basových tónů (DBB)

Funkce DBB umožňuje zdůraznění basových tónů.

- Stisknutím tlačítka **DBB** dosáhnete zvýraznění basových tónů.
 - Tlačítko DBB se rozsvítí.
 - Na displeji se zobrazí nápis „DBB ON“ a označení **DBB**.

Vypnutí funkce DBB

- Tlačítko **DBB** podržte stisknuté, až osvětlení DBB zhasne.
 - Na displeji se zobrazí nápis „DBB OFF“.

Poznámka:

- Záznamy na některých CD a kazetách byly pořízeny s příliš velkou modulací. Jsou-li reprodukovány velmi hlasitě, zvuk se může zkreslovat. V tomto případě doporučujeme vypnout stisknutím tlačítka funkci speciálního zvukového efektu, zvolit nižší úroveň DBB nebo snížit sílu zvuku.

Vypnutí zvuku (pouze pro dálkový ovladač typu)

Tato funkce umožňuje úplné ztlumení zvuku bez toho, aby byl systém vypnut, přejete-li si na chvíli ticho.

- Přejete-li si vypnout zvuk, stiskněte na dálkovém ovladači tlačítko **MUTE**.
 - Na displeji se zobrazí nápis „MUTE“ a označení **MUTE**.
- Přejete-li si zvuk znovu zapnout, stiskněte znovu tlačítko **MUTE** nebo regulátorem **VOLUME** zvuk zesílíte.

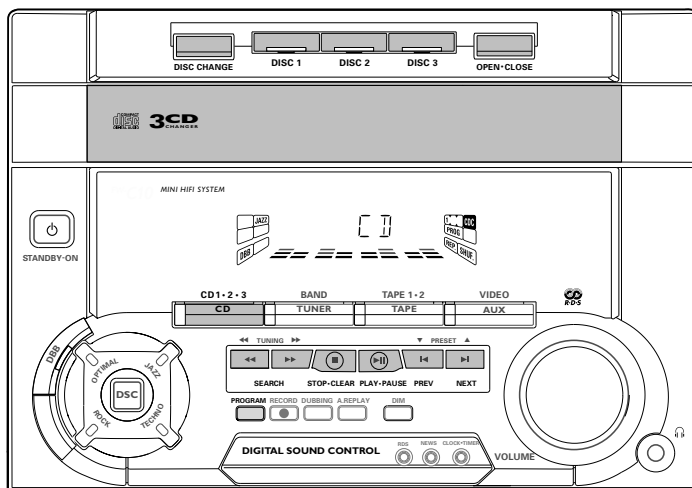

Upozornění!

- 1) Tento přístroj je způsobilý reprodukovat standardní CD. Nepoužívejte žádné speciální příslušenství, např. stabilizační prsten nebo ovládač CD, atd., protože mohou poškodit mechaniku přehrávače CD.
- 2) Do jednotlivých zásobníků CD vkládejte současně pouze jednu desku.
- 3) Od chvíle, kdy do měniče CD vložíte desku, nesmíte s ním manipulovat, protože by se mohla poškodit jeho mechanika.

Do měniče CD lze vložit současně tři desky, které mohou být bez přerušení reprodukovány.

Desky vhodné pro reprodukci

Tímto systémem lze reprodukovat všechny digitální audio CD, finalizované digitální záznamové audio CD a finalizované digitální prepisovatelné audio CD.



Vložení desek do měniče CD

- 1 Stisknutím tlačítka **CD** zapojte funkci přehrávače CD.
- 2 Stiskněte tlačítko **OPEN•CLOSE**.
→ Zásobník CD se vysune.
- 3 Do zásobníku na pravé straně vložte CD etiketou směrem nahoru.
• Do zásobníku na levé straně taktéž můžete vložit desku.
• Přejete-li si vložit desku i do třetího zásobníku, stiskněte tlačítko **DISC CHANGE**.
→ Měníč CD se pootočí natolik, že prázdný zásobník se posune na pravou stranu a desku bude možné do zásobníku vložit.
- 4 Stisknutím tlačítka **OPEN•CLOSE** zásobník přehrávače zavřete.
→ Na displeji se zobrazí počet nahrávek na naposledy zvolené desce a její celková doba reprodukce.

Poznámka:

- V zájmu zajištění dobrého výkonu systému vždy vyčkejte, až měnič CD úplně přečte desku.

Reprodukce jedné CD

- Reprodukci CD lze okamžitě zapojit stisknutím některého z tlačítek **DISC 1**, **DISC 2** nebo **DISC 3**. Po ukončení reprodukce zvolené desky se přehrávač CD zastaví.
→ Svítící tlačítko znamená, že do zásobníku je vložena deska.
→ Blikající tlačítko signalizuje reprodukci desky.

Reprodukce CD

- 1 Stisknutím tlačítka **▶** zapojte reprodukci desky.
→ Na displeji se zobrazí prostor pro desky, pořadové číslo skladby a doba od začátku reprodukce skladby.
- Přejete-li si reprodukci přerušit, stiskněte tlačítko **■**.
→ Doba reprodukce bliká.
- Přejete-li si pokračovat v reprodukci, stiskněte opět tlačítko **▶**.
- 2 Přejete-li si reprodukci ukončit, stiskněte tlačítko **■**.

Poznámka:

- Všechny desky ze všech zásobníků budou jedenkrát zreprodukovány a poté reprodukce skončí.

CD

Česky

Výměna desek

Ve dvou vnějších zásobnících je možné vyměnit desku během doby, kdy třetí zásobník je v pozici zastavení nebo právě reprodukuje desku.

- 1 Stiskněte tlačítko **DISC CHANGE**.
→ Zásobník CD se vysune.
- 2 Vyměňte desky v levém a pravém zásobníku.
 - Stisknete-li během reprodukce znovu tlačítko **DISC CHANGE**, reprodukce CD bude ukončena.
→ Měníč CD se pootočí natolik, že prázdný zásobník se posune na pravou stranu a desku bude možné do zásobníku vložit.
- 3 Přejete-li si zásobník CD zavřít, stiskněte tlačítko **OPEN•CLOSE**.

Volba skladby

Volba skladby v pozici zastavení

- 1 Tlačítko **◀** nebo **▶** podržte stisknuté, až se číslo hledané skladby zobrazí na displeji.
- 2 Stisknutím tlačítka **▶** zapojte reprodukci.
→ Na displeji se zobrazí číslo zvolené skladby a čas, který uplynul od jejího začátku.

Volba skladby během reprodukce

- Tlačítko **◀** nebo **▶** podržte stisknuté, až se číslo hledané skladby zobrazí na displeji.
→ Na displeji svítí číslo zvolené skladby a čas, který uplynul od jejího začátku.
- Stisknete-li krátce tlačítko **◀**, přístroj se vrátí na začátek právě reprodukované skladby a její reprodukce bude zopakována.

Poznámky:

- Stisknete-li tlačítko **◀** během reprodukce v náhodně voleném pořadí, postoupíte pouze na začátek aktuální skladby.

Vyhledání úryvku skladby během reprodukce

- Tlačítko **◀◀** nebo **▶▶** podržte stisknuté, až najdete hledaný úryvek.
→ Zvuk reprodukce se ztlumí.
- Uvolněním tlačítka **◀◀** nebo **▶▶** se reprodukce vrátí k standardnímu způsobu.

Programování skladeb

Programování skladeb CD už vložené do přehrávače je možné jen před zapojením reprodukce. Na displeji se zobrazí počet už naprogramovaných skladeb. Do paměti můžete uložit celkově 40 skladeb, v libovolném pořadí. Je-li naprogramováno už 40 skladeb a přejete-li si do paměti uložit další, na displeji se zobrazí nápis „PROGRAM FULL“.

- 1 Zvolené desky vložte do zásobníku CD.
- 2 Stisknutím tlačítka **PROGRAM** zapojte programování.
→ Na displeji bliká nápis **PROG**.
→ Vymažete tím všechny dříve nastavené funkce opakování.
- 3 Stisknutím tlačítka **CD** (CD 1•2•3) nebo **DISC 1/2/3** zvolte žádanou desku.
- 4 Tlačítkem **◀** nebo **▶** zvolte číslo žádané skladby.
- 5 Stisknutím tlačítka **PROGRAM** uložte skladbu do paměti.
 - Opakováním postupu podle **3.** až **5.** bodu lze uložit do paměti další skladby.
- 6 Po skončení programování stiskněte krátce tlačítko **■**.
→ Na displeji se zobrazí údaj, kolik skladeb je naprogramováno a jaká je jejich celková doba reprodukce.

Poznámky:

- Je-li celková doba reprodukce delší než „99:59“ nebo číslo některé z naprogramovaných skladeb je vyšší než 30, na displeji se zobrazí místo celkové doby reprodukce „- - - -“.
- Dokud systém čte informace na desce, programování není možné. Na displeji se zobrazí nápis „READING“, potom nápis „DISC X“, ve kterém „X“ znamená číslo právě čtené desky.
- Nestisknete-li během programování po 20 vteřin žádné tlačítko, systém automaticky vypne programovací funkci.

Přehled programu

Program můžete kontrolovat jen v pozici zastavení.

- Naprogramovaný výběr skladeb se na displeji zobrazí po opakovaném stisknutí tlačítka **◀** nebo **▶**.
- Přejete-li si ukončit přehled naprogramovaného výběru skladeb, stiskněte tlačítko **■**.

Reprodukce programu

- 1 Stisknutím tlačítka ► zapojte reprodukcí.
 - Na displeji se zobrazí nápis „PLAY PROGRAM“.
 - Na displeji svítí číslo aktuální skladby a čas, který uplynul od jejího začátku.
- Stisknete-li během reprodukce programu tlačítko **REPEAT**, reprodukce aktuální skladby bude zopakována.
 - Na displeji se zobrazí nápis „TRACK“ nebo „PROGRAM“.
 - Zobrazí se označení **REP** a **PROG**.
- 2 Přejete-li si ukončit reprodukci, stiskněte tlačítko ■ .

Poznámky:

- Stisknete-li některé z tlačítek **CD DIRECT PLAY**, přístroj začne reprodukovat zvolenou desku nebo skladbu a na přechodnou dobu přeruší reprodukci programu. Z displeje přechodně zmizí i nápis **PROG** a zobrazí se znovu až po ukončení reprodukce zvolené desky.
- Po zapojení reprodukce programu se vypne funkce **REPEAT DISC**.

Vymazání programu skladeb

(v pozici zastavení)

- Stiskněte tlačítko ■ .
- Na displeji se zobrazí nápis „PROGRAM CLEARED“.

Poznámka:

- Program skladeb se vymaže i v tom případě, odpojíte-li přístroj od sítě nebo otevřete-li prostor pro CD.

Reprodukce v náhodně voleném pořadí (pouze na dálkovém ovladači)

Reprodukce všech skladeb ze všech desek vložených do zásobníku v náhodně voleném pořadí. I v tom případě, že jsou skladby naprogramovány.

Reprodukce všech skladeb ze všech desek v náhodně voleném pořadí

- 1 Stiskněte tlačítko **SHUFFLE**.
 - Zobrazí se nápis „SHUFFLE“.
 - Zobrazí se označení **SHUF**, číslo desky a čísla skladeb v náhodně voleném pořadí.
- Reprodukce skladeb ze všech desek v náhodně voleném pořadí pokračuje až do stisknutí tlačítka ■ .
- Stisknete-li během reprodukce v náhodně voleném pořadí tlačítko **REPEAT**, reprodukce aktuální skladby nebo reprodukce celé desky bude zopakována.

- Na displeji se zobrazí nápis „TRACK“ nebo „ALL DISC“.
 - Zobrazí se označení **REP** a **SHUF**.
- 2 Opětovným stisknutím tlačítka **SHUFFLE** se vrátíte ke standardní reprodukci.
 - Označení **SHUF** z displeje zmizí.

Poznámka:

- Zapojíte-li funkci prostorového akustického efektu, vystoupíte z funkce **REPEAT DISC**.

Opakování reprodukce (pouze na dálkovém ovladači)

Opakování reprodukce aktuální skladby, jedné desky nebo všech vložených desek.

- 1 Během reprodukce stiskněte na dálkovém ovladači tlačítko **REPEAT** a zvolte některou z následujících možností.
 - Zobrazí se nápis „TRACK“, „DISC“, „ALL DISC“ nebo „OFF“.
 - Na displeji se zobrazí označení **REP**.
- Reprodukce zvolené skladby, desky nebo všech desek bude opakována, až stisknete tlačítko ■ .

- 2 Přejete-li si vrátit se ke standardnímu způsobu reprodukce, stiskněte znovu několikrát tlačítko **REPEAT**, až se zobrazí nápis „OFF“.
- Označení **REP** z displeje zmizí.

Poznámky:

- Funkci **REPEAT DISC** nelze použít během reprodukce programu nebo reprodukce v náhodně voleném pořadí.
- I reprodukci programu lze opakovat v náhodně voleném pořadí.
 - Na displeji se zobrazí nápis „TRACK“ nebo „PROGRAM“.
 - Zobrazí se označení **REP**, **PROG** a **SHUF**.

RADIOPŘIJÍMAČ

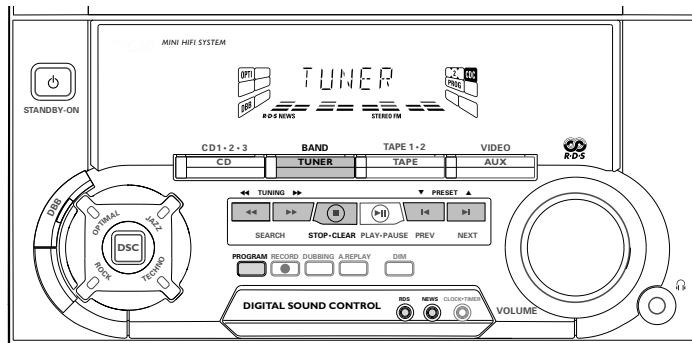

Češsky

Poznámka:

– Informace o funkci „EASY SET“ viz str. 77.

Naladění rozhlasové stanice

- 1 Stisknutím tlačítka **TUNER** (BAND) zvolte funkci TUNER.
→ Zobrazí nápis „TUNER“.
Za několik vteřin se na displeji zobrazí frekvence zvolené rozhlasové stanice.
- 2 Stiskněte několikrát tlačítko **TUNER** (BAND) a zvolte příslušnou frekvenci: FM nebo MW.

- 3 Tlačítko **◀◀** nebo **▶▶** podržte stisknuté zhruba vteřinu.
→ Na displeji bude svítit nápis „SEARCH“, až systém najde rozhlasovou stanici se signálem o potřebné síle.
 - Opakujte tento postup, až najdete hledanou rozhlasovou stanici.
 - Přejete-li si naladit slabou rozhlasovou stanici, držte tlačítko **◀◀** nebo **▶▶** stisknuté, až se na displeji zobrazí správná frekvence a/nebo až příjem bude přijatelný.

Programování rozhlasových stanic

Do paměti lze uložit 40 rozhlasových stanic. Ladíte-li na naprogramovanou rozhlasovou stanici, na displeji svítí vedle frekvence i programové číslo rozhlasové stanice.

Automatické programování

- 1 Stiskněte tlačítko **TUNER** (BAND).
- 2 Tlačítko **PROGRAM** podržte stisknuté zhruba vteřinu.
 - Označení **PROG** začne blikat a na displeji se zobrazí nápis „AUTO“.
 - Systém vyhledá nejprve rozhlasové stanice RDS, potom stanice z pásma FM resp. MW.
 - Všechny dosažitelné rádiové stanice budou automaticky naprogramovány. Na displeji se krátce zobrazí frekvence a číslo stanice.
 - Po naprogramování všech dosažitelných rádiových stanic nebo dosáhne-li počet naprogramovaných stanic čísla 40, bude postup ukončen.
 - Systém zůstane stát na naposledy naprogramované stanici.

Poznámky:

– Automatické programování lze přerušit stisknutím tlačítka **PROGRAM** nebo **■** (pouze na systému).

– Přejete-li si dříve naprogramované stanice v programu ponechat, například stanice s pořadovým číslem 1–9, zvolte před začátkem automatického programování 10. programové místo: programování proběhne jen pro programová čísla 10 až 40.

Manuální programování

- 1 Stiskněte tlačítko **TUNER** (BAND).
- 2 Stiskněte několikrát tlačítko **TUNER** (BAND) a zvolte příslušnou frekvenci: FM nebo MW.
- 3 Tlačítko **PROGRAM** držte stisknuté zhruba vteřinu.
 - Označení **PROG** bliká.
 - Na displeji se zobrazí následující volné programové místo.
- 4 Stisknutím tlačítka **◀◀** nebo **▶▶** nastavte žádanou frekvenci.
 - Přejete-li si rozhlasovou stanici uložit na jiné programové místo, zvolte ho tlačítkem **▼** nebo **▲**.
- 5 Znovu stiskněte tlačítko **PROGRAM**.
 - Označení **PROG** zmizí a stanice je naprogramována.
 - Opakováním **kroků 3. až 5.** lze uložit do paměti i další rozhlasové stanice.

RADIOPŘIJÍMAČ

Poznámky:

- Je-li v paměti uloženo už 40 stanic a pokusíte-li se uložit další stanici, na displeji se zobrazí nápis „PROGRAM FULL“. Přejete-li si na určité programové místo uložit jinou stanici, postupujte podle kroků 3–5.
- Přejete-li si programování ukončit, stiskněte tlačítko **■** (pouze na systému).
- Nestisknete-li během programování po 20 vteřin žádné tlačítko, systém automaticky vypne programovací funkci.

Ladění naprogramované rozhlasové stanice

- Stisknutím tlačítka **▼** nebo **▲** zvolte příslušné programové číslo.
→ Na displeji se zobrazí číslo stanice, frekvence a vlnová délka.

Příjem rozhlasových stanic RDS

RDS (Radio Data System) je speciální služba rozhlasových stanic FM, která umožňuje vysílat v pásmu FM kromě obvyklého rádiového signálu i jiné informace. Tyto informace mohou být následující:

- **STATION NAME:** Na displeji se zobrazí název stanice.
- **PROGRAM TYPE:** Na displeji se zobrazí některý z následujících vysílaných typů programu: Zprávy, Ekonomika a obchod, Veřejně-prospěšné informace, Sport, Školství, Divadlo, Kultura, Věda, Zábava, Pop music, Rocková hudba, Estrádní hudba, Lehká hudba, Vážná hudba, Ostatní hudba, Různé.
- **RADIO TEXT (RT):** Na displeji se zobrazí textové informace.

Naladíte-li stanici RDS, na displeji se zobrazí logo RDS  a název stanice.

- Má-li stanice název, obvykle se zobrazí na displeji. Stisknete-li opakovaně tlačítko **RDS**, budete mít možnost volit informaci, kterou si přejete zobrazit.

→ Na displeji se postupně zobrazí:
STATION NAME → PROGRAM TYPE → RADIO TEXT → TUNED FREQUENCY → STATION NAME ...

Poznámka:

- Zobrazí-li se po stisknutí tlačítka **RDS** na displeji nápis „NO RDS“, znamená to, že vysílač buď právě nevysílá signál RDS nebo to není vysílač RDS.

Hodiny RDS

Některé vysílače RDS vysílají časový signál, který se mění po minutách.

Nastavení času hodinami RDS

- 1 Stiskněte tlačítko **CLOCK•TIMER**.
→ Na displeji se zobrazí „--:--“ nebo přesný čas.
- 2 Stiskněte znovu několikrát tlačítko **CLOCK•TIMER** a nastavte přesný čas.
→ „00:00“ nebo aktuální časový údaj začne blikat.
- 3 Stiskněte tlačítko **RDS**.
→ Zobrazí se nápis „SEARCH RDS TIME“.
→ Není-li vysílán časový údaj RDS, na displeji se zobrazí nápis „NO RDS TIME“.
→ Po přečtení časového údaje RDS se na displeji zobrazí nápis „RDS TIME“. Přesný čas se na 2 vteřiny zobrazí na displeji a potom je uložen do paměti.

→ Nezačne-li vysílač během 90 vteřin vysílat časový údaj RDS, na displeji se zobrazí nápis „NO RDS TIME“.

Poznámka:

- Některé rozhlasové stanice RDS vysílají přesný čas v minutových intervalech. Přesnost vysílaného časového signálu závisí od rozhlasové stanice RDS.

Zprávy (pouze pro rozhlasové stanice s RDS)

NEWS (zprávy) lze zapojit v pohotovostním stavu a ve funkci kteréhokoliv zvukového zdroje s výjimkou radiopřijímače. Jakmile přístroj najde vysílač s RDS, který vysílá News PTY (typ programu), okamžitě se přepne do funkce TUNER (radiopřijímač).

Zapojení funkce NEWS (zprávy)

- 1 Stiskněte tlačítko **NEWS**.
 - Na displeji se zobrazí označení **NEWS** a nápis „NEWS“.
 - Přístroj zkontroluje, zda prvních 5 naprogramovaných vysílačů RDS vysílá zprávy/dopravní informace RDS. Během hledání:
 - Zvolený zvukový zdroj zůstává i nadále zapojený.
 - Nenažde-li přístroj vysílač se signálem RDS, funkce zprávy se vypne. Na displeji se zobrazí nápis „NO RDS NEWS“ a označení **NEWS** zmizí.

RADIOPŘIJÍMAČ

- Najde-li přístroj vysílání zpráv, přepne se do funkce radiopřijímače.
→ Označení **NEWS** začne blikat.

Přejete-li si vystoupit z funkce NEWS

- Stiskněte znovu tlačítko **NEWS**.
→ Označení **NEWS** zmizí a na displeji se zobrazí nápis "NEWS OFF".

Poznámky:

- Přejete-li si zapojit funkci **NEWS** a neposloucháte-li právě stanici **RDS**, musíte nejprve zvolit jiný zvukový zdroj (**CD**, **TAPE** nebo **AUX**) a potom stisknout tlačítko **NEWS**.
- Předtím, než zapojíte funkci **NEWS**, přesvědčte se, zda prvních 5 naprogramovaných stanic jsou stanice **RDS**.
- Během poslechu programu **NEWS** (zprávy) máte možnost kdykoliv stisknout tlačítko libovolného zvukového zdroje a tím vypnout funkci **NEWS** a přepnout přístroj na zvolený zvukový zdroj.
- Zapojení funkce **NEWS** platí pouze na jedinou příležitost.
- Zvolíte-li jako zvukový zdroj rozhlasový přijímač, funkce **NEWS** se vypne a hned po zobrazení nápisu „TUNER“ se zobrazí „NEWS OFF“.

Češky

AUX

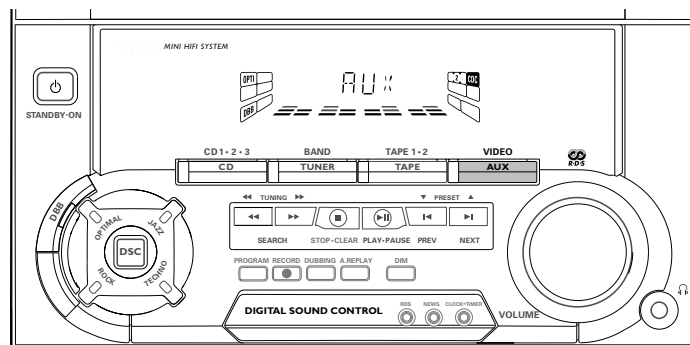

Volba externího přístroje

Připojte-li výstup externího přístroje (např. TV, video, další přehrávač CD, DVD nebo nahrávač CD) na vstup AUX IN, zvolený zdroj zvuku budete moci poslouchat prostřednictvím systému.

- 1 Stiskněte opět tlačítko **AUX** zvolte funkci externího zdroje zvuku.
→ Na displeji se zobrazí nápis „AUX“.

Poznámky:

- Jakékoliv nastavení zvuku (např. **DSC**, **DBB**, atd.) je možné.

MAGNETOFON

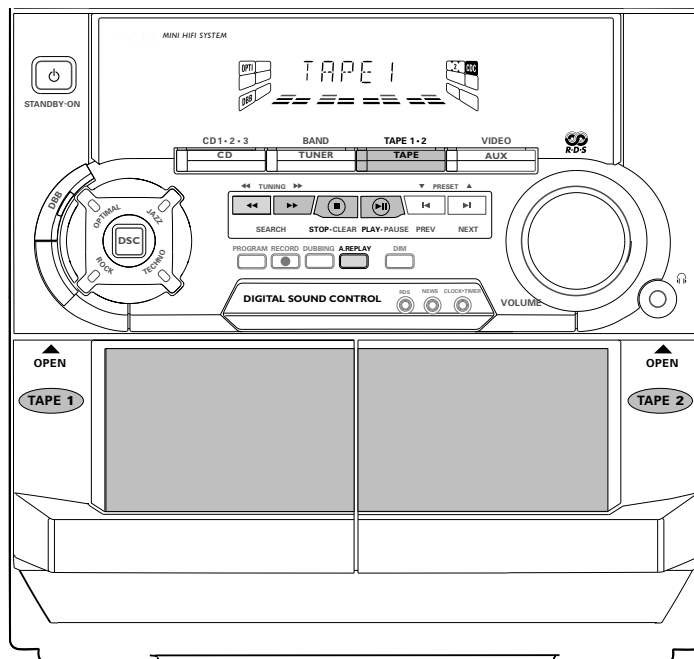

Vložení kazety

- 1 Stiskněte tlačítko **OPEN**.
- 2 Víko kazetového prostoru se otevře.
- 3 Vložte do něj kazetu tak, že otevřená strana bude směřovat dolů a plná cívka bude na levé straně.
- 4 Zavřete kazetový prostor.

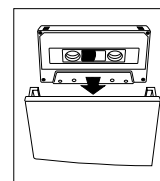

Automatické opakování reprodukce

- Přejete-li si reprodukcí pásku nepřetržitě opakovat, podržte během reprodukce stisknuté tlačítko **A. REPLAY** a zvolte **AUTO REPLAY**, přejete-li si reprodukci zopakovat pouze jednou, zvolte **ONCE**.
→ Na displeji se zobrazí "AUTO REPLAY" () nebo "ONCE" (_).

Poznámky:

- Tato možnost je pouze pro reprodukci kazety.
- Zvolíte-li "AUTO REPLAY", přístroj na konci zvolené stopy pásky automaticky převine. Potom se znovu zapojí reprodukce. Reprodukce pásky bude zopakována maximálně 20-krát, resp. pokud nestisknete tlačítko **STOP** ■.
- Zvolíte-li "ONCE", přístroj jedenkrát zreprodukuje zvolenou stopu a zastaví se.

Reprodukce kazety

- 1 Tlačítkem **TAPE** (TAPE 1•2) zvolte funkci TAPE.
→ Na displeji se zobrazí nápis „TAP E 1“ nebo „TAP E 2“ a označení „T 1 >>>“ nebo „T 2 >>>“.
- 2 Do zvoleného decku vložte kazetu.
- 3 Stisknutím tlačítka ► zapojte reprodukci.
→ Na displeji se zobrazí „T 1“ nebo „T 2“ a směrem doprava běží označení „>“.
- Přejete-li si změnit způsob reprodukce, stiskněte tlačítko **A. REPLAY** (viz nepřetržitá reprodukce).
- 4 Přejete-li si reprodukci ukončit, stiskněte tlačítko ■.
→ Na displeji se zobrazí nápis „T 1“ nebo „T 2“ a označení „>>>“.

MAGNETOFON

Převíjení směrem zpět/ dopředu

Ve funkci zastavení

- 1 Stisknutím tlačítka ◀ nebo ▶ můžete pásek zrychleně převínout směrem zpět nebo dopředu.
 - Při převíjení dopředu se zobrazí „T I <“ nebo „T I <“ a označení „<“ běží směrem doleva.
 - Při zrychleném převíjení se zobrazí „T I >“ nebo „T I >“ a označení „>“ běží doprava.
 - Po ukončení zrychleného převíjení zpět nebo dopředu se kazeta automaticky zastaví.
- 2 Přejete-li si převíjení zpět nebo dopředu ukončit, stiskněte tlačítko ■.

Během reprodukce

- Podržte tlačítko ◀ nebo ▶ stisknuté, až najdete hledaný úryvek skladby.
 - Na displeji se zobrazí „T I <<“ nebo „T I >>“ a označení „<<“ nebo „>>“ běží doleva nebo doprava, podle toho, které tlačítko jste stiskli.
 - Během zrychlené reprodukce bude zvuk méně hlasitý.
 - Jakmile uvolníte tlačítko ◀ nebo ▶, reprodukce bude pokračovat standardním způsobem.

Poznámky:

- Během převíjení kazety směrem zpět nebo dopředu je možné volit i jiný zvukový zdroj (např. CD, TUNER nebo AUX).
- Před vložením kazety do přístroje se přesvědčte, zda pásek není uvolněný a podle potřeby ho případně pomocí tužky napněte. Uvolněný pásek může způsobit zablokování mechanismu přístroje nebo se pásek může přetrhnout.
- Pásy typu C-120 jsou neobyčejně tenké a proto se lehce deformují nebo poškozují. Použití takového typu pásku pro tento systém nedoporučujeme.
- Kazety uchovávejte při pokojové teplotě, vzdáleně od magnetických polí (např. transformátoru, TV nebo reproduktoru).

ZÁZNAM

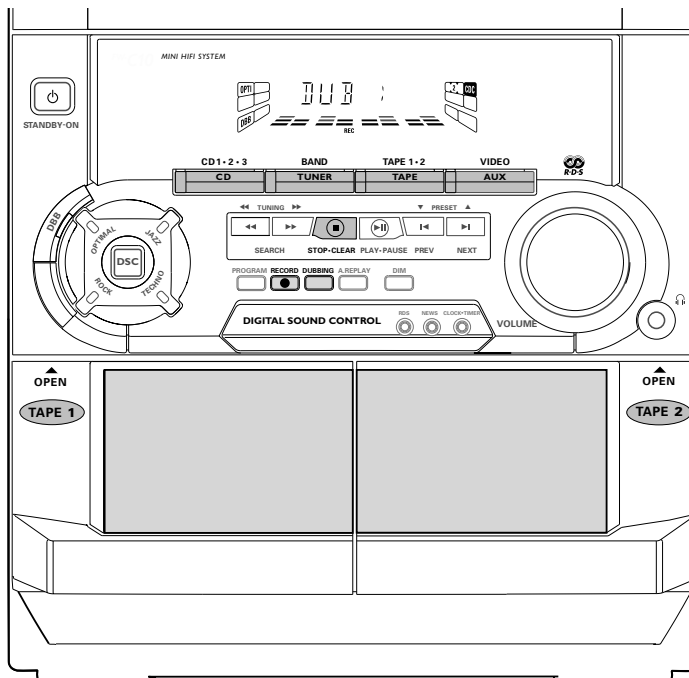

Poznámky:

- Záznam lze pořídít pouze na kazetu typu IEC I (normal) nebo IEC II (CrO₂).
- Na začátku a na konci každé stopy je tzv. zaváděcí fólie. Proto na začátek a na konec pásku po dobu 6–7 vteřin nelze pořídít záznam.
- Sílu zvuku nastavuje systém automaticky, nezávisle od pozice nastavení tlačítek Volume, DBB, a DSC.
- Pokud si přejete zajistit určitou nahrávku proti nežádoucímu záznamu na kteroukoliv stopu pásku, vylomte jazýček vždy na levé straně kazety.
- Zobrazí-li se na displeji nápis „CHECK TAPE“ znamená to, že jazýček kazety je vylomený. Otvor přelepte lepící páskou. Dbejte na to, abyste přelepením otvoru po vylomeném jazýčku nepřelepili detektor pásku CrO₂.

Zapojení záznamu stisknutím jediného tlačítka

- Záznam pomocí stisknutí jediného tlačítka znamená, že stisknete-li tlačítko **RECORD**, systém okamžitě zapojí záznam z právě poslouchaného zdroje zvuku (CD, TUNER nebo AUX) na kazetu v 2. decku.

- 1 Vložte do 2. decku kazetu bez nahrávky.
- 2 Stisknutím tlačítka **RECORD** zapojte záznam.
→ Označení **REC** začne blikat.
- 3 Přejete-li si ukončit záznam, stiskněte tlačítko ■.

Poznámka:

- Stisknete-li ve funkci TAPE tlačítko **RECORD**, na displeji začne blikat nápis „SELECT SOURCE“. Záznam stisknutím jediného tlačítka není ve funkci TAPE možný.

Synchronní zapojení záznamu z CD

- 1 Do 2. decku vložte kazetu bez záznamu a do prostoru pro CD desku.
- 2 Stisknutím tlačítka **CD** zapojte funkci CD.

ZÁZNAM

- Skladby lze naprogramovat v takovém pořadí, v jakém si je přejete nahrát (viz Programování skladeb). Nepřejete-li si to, zvolte tlačítkem **CD** (CD 1•2•3) desku a skladby budou nahrávány v takovém pořadí, v jakém jsou na zvolené desce.
- 3** Stisknutím tlačítka **RECORD** zapojte záznam.
 - Označení **REC** začne blikat.
- Reprodukce CD se automaticky zapojí.
- 4** Přejete-li si záznam ukončit, stiskněte tlačítko **■**.

Přepis kazety (z 1. decku na 2. deck)

- 1** Tlačítkem **TAPE** (TAPE 1•2) zvolte 2. deck.
- 2** Vložte kazetu se záznamem do decku 1. tak, aby byl pásek na levé straně cívky a kazetu bez záznamu do decku 2. tak, aby byl celý pásek navinut na jednu z cívek.
- 3** Stiskněte tlačítko **DUBBING**.
 - Na displeji se zobrazí „**DUB**“ a směrem doprava běží označení „>“.
- Přepis se okamžitě zapojí.
 - Označení **REC** začne blikat.
- 4** Přejete-li si přepis zastavit, stiskněte tlačítko **■**.

Poznámky:

- Na konci stopy A obraťte kazetu a výše uvedeným způsobem přepište i stopu B.
- Přepis je možný pouze z 1. decku na 2. deck.

HODINY

- Úspěšného přepisu dosáhnete pouze tehdy, budete-li používat kazety se stejnou délkou pásku.
- Při přepisu lze poslouchat jiný zvukový zdroj.

Záznam z jiného zvukového zdroje (pouze na 2. deck)

- 1** Tlačítkem **TAPE** (TAPE 1•2) zvolte 2. deck.
- 2** Do 2. decku vložte kazetu bez nahrávky otevřenou stranou směrem nahoru.
- 3** Stiskněte některé z tlačítek **CD**, **TUNER** nebo **AUX**.
 - Zapojte reprodukci ze zvoleného zvukového zdroje.
- 4** Stisknutím tlačítka **RECORD** zapojte záznam.
 - Označení **REC** začne blikat.
- 5** Přejete-li si zastavit záznam, stiskněte tlačítko **■**.

Poznámky:

- Během záznamu nelze poslouchat jiný zvukový zdroj.

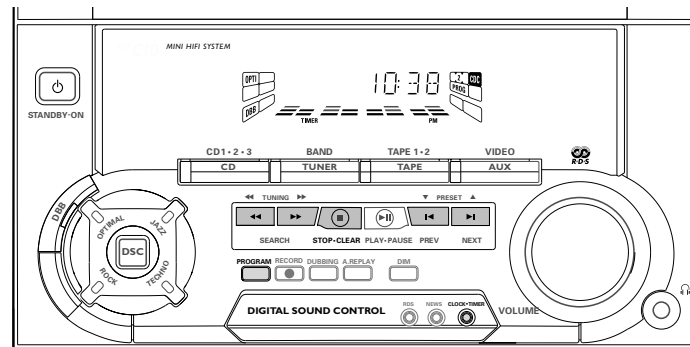

Zobrazení časového údaje

Na hodiny se můžete podívat (jsou-li nastavené) je-li systém v pohotovostním stavu nebo při volbě kteréhokoliv zvukového zdroje (CD, TUNER atd.). Hodiny jsou zobrazovány přibližně 7 vteřin.

- Stiskněte krátce tlačítko **CLOCK•TIMER**.
 - Na displeji se zobrazí „**10:38 PM**“ nebo „**22:38**“ (přesný čas) v závislosti od toho, zda byl nastaven 12 nebo 24 hodinový systém zobrazování.
 - Nejsou-li hodiny nastaveny, zobrazí se „--:--“.

Nastavení hodin

Lze nastavit, aby přesný čas byl zobrazován ve 12 nebo 24 hodinovém systému, to znamená, že se zobrazí „**12:00 AM**“ nebo „**00:00**“. Před nastavením hodin je nutné vstoupit do funkce zobrazování hodin.

- 1** Stisknutím tlačítka **CLOCK•TIMER** vstupte do funkce zobrazování hodin.
- 2** Stisknutím tlačítka **PROGRAM** zvolte funkci 12 nebo 24 hodinového zobrazování.
 - Zvolíte-li funkci 12 hodinového zobrazování, „**12:00**“ začne blikat, tlačítko **AM** se rozsvítí.
 - Zvolíte-li funkci 24 hodinového zobrazování, „**00:00**“ začne blikat.
- 3** Tlačítkem **◀** nebo **▶** (na systému) nastavte hodiny.

ČASOVÝ SPÍNAČ

- 4 Tlačítkem ◀ nebo ▶ (na systému) nastavte minuty.
- 5 Stiskněte znovu tlačítko **CLOCK•TIMER** a uložte zapsané hodnoty do paměti.
 - Hodiny začnou fungovat.
- Přejete-li si z funkce vystoupit bez uložení nových hodnot do paměti, stiskněte tlačítko ■ na systému.

Poznámky:

- Nestisknete-li během nastavování hodin po 90 vteřin žádné tlačítko, systém automaticky vystoupí z funkce nastavování hodin.
- Při výpadku napětí se nastavení hodin vymaže.
- V kapitole „Příjem rozhlasových stanic RDS“ najdete návod, jak lze pomocí hodin RDS nastavit přesný čas.

Nastavení časového spínače

- Systém automaticky zapne přehrávač CD, TUNER nebo TAPE 2. v předem nastaveném čase. Tuto funkci lze použít i jako budík.
- Před nastavením časového spínače se přesvědčte, zda je na hodinách nastaven přesný čas.
- Nastavení časového spínače je platné pouze na jednu příležitost.
- **Síla zvuku se zapojí na nejnižší hodnotě a postupně se zesiluje, až dosáhne naposledy nastavené hodnoty.**

- 1 Tlačítko **CLOCK•TIMER** podržte stisknuté alespoň **2 vteřiny**, takto vstoupíte do funkce časového spínače.
 - „12:00“ AM nebo „00:00“, nebo hodnota, která byla naposledy nastavena na časovém spínači začne blikat
 - Nápis **TIMER** bliká.
 - Označení zvoleného zvukového zdroje svítí, ostatní volitelné zvukové zdroje blikají.

- 2 Stisknutím tlačítka **CD, TUNER** nebo **TAPE** zvolte zvukový zdroj.

- Předtím, než zvolíte jako zvukový zdroj CD nebo TAPE se přesvědčte, zda je vložena CD, resp. do 2. decku kazeta.

- 3 Tlačítky ◀◀ nebo ▶▶ (na systému) nastavte hodinu zapojení časového spínače.

- 4 Tlačítky ◀ nebo ▶ (na systému) nastavte minuty zapojení časového spínače.

- 5 Stisknutím tlačítka **CLOCK•TIMER** uložte časový údaj do paměti.
 - Časový spínač je nastaven.
 - Označení **TIMER** na displeji i nadále svítí.
- Časový spínač se v nastavený časový údaj zapojí.
 - Zapojí se reprodukce ze zvoleného zvukového zdroje.

Poznámky:

- Nestisknete-li během nastavování časového spínače po 90 vteřin žádné tlačítko, systém automaticky vystoupí z funkce nastavování časového spínače.

- Zvolíte-li funkci **TUNER**, radiopřijímač se zapne na naposledy nastavené frekvenci.
- Zvolíte-li jako zvukový zdroj CD, reprodukce se zapojí zvolenou deskou resp. první skladbou programu. Je-li prostor pro CD prázdný, bude zvoleným zvukovým zdrojem **TUNER**.
- Během pořízování záznamu se časový spínač nezapojí.

Vypnutí časového spínače

- 1 Tlačítko **CLOCK•TIMER** podržte stisknuté alespoň **2 vteřiny**.
- 2 Časový spínač vypnete stisknutím tlačítka ■ na systému.
 - Časový spínač je vypnut.
 - Na displeji se zobrazí nápis „CANCEL“ a označení **TIMER** zmizí.

Přejete-li si časový spínač znovu zapnout (na tutéž dobu a pro tentýž zvukový zdroj)

- 1 Tlačítko **CLOCK•TIMER** podržte stisknuté alespoň **2 vteřiny**.
- 2 Stiskněte několikrát tlačítko **CLOCK•TIMER** a uložte dobu zapojení spínače a zvolený zvukový zdroj do paměti.
 - Časový spínač je zapnutý.
 - Zobrazí se označení **TIMER**.

PODŘIMOVACÍ FUNKCE

Časový spínač podřimovací funkce (pouze na dálkovém ovladači)

Tato funkce umožňuje, aby se systém po určité době automaticky přepnul do pohotovostního stavu.

- 1 Několikerým stisknutím tlačítka **SLEEP** na dálkovém ovladači zvolte časový interval.
 - Zobrazí se následující časové intervaly (v minutách):
60 → 45 → 30 → 15 →
OFF → 60 ...
 - Zobrazí se nápis „SLEEP xx“ nebo „OFF“ „xx“ znamená minuty.
- 2 Jakmile najdete žádaný počet minut, uvolněte tlačítko **SLEEP**.
 - Po takto nastavené době se systém přepne do pohotovostního stavu.

Vypnutí spínače podřimovací funkce

- Stiskněte několikrát tlačítko **SLEEP**, až se zobrazí nápis „OFF“, nebo stiskněte tlačítko **STANDBY ON**.

TECHNICKÉ ÚDAJE

Technické údaje

ZESILOVAČ

Příkon	
Hudební výkon	2 x 30 W
RMS ⁽¹⁾	2 x 15 W
Poměr signál/šum	≥ 67 dBA (IEC)
Frekvenční závislost	50 – 15000Hz, ± 3 dB
Vstupní citlivost	
AUX IN	700 mV
Výstup	
Reproduktory	≥ 6 Ω
Sluchátka	32 Ω – 1000 Ω

(1) (6Ω, 1 kHz, 10 % úplné harmonické zkreslení)

PŘEHRAVAČ CD

Max. počet skladeb v paměti	40
Frekvenční pásmo	20 – 20000 Hz
Poměr signál/šum	≥ 80 dBA
Separace kanálů	≥ 60 dB (1 kHz)
Úplné harmonické zkreslení	< 0.003% (1 kHz)

RADIOPŘIJÍMAČ

Vlnové pásmo FM (krokové ladění 50 kHz)	87,5–108 MHz
Vlnové pásmo MW (krokové ladění 9 kHz)	531–1602 kHz
Max. počet stanic v paměti	40
Anténa	
FM	75 Ω vodič
AM	smyčková anténa

MAGNETOFON

Frekvenční oblast	
Pásek Chrome (typ II)	80 – 12500 Hz (8 dB)
Pásek normal (typ I)	80 – 12500 Hz (8 dB)
Poměr signál/šum	
Pásek Chrome (typ II)	≥ 52 dBA
Pásek normal (typ I)	≥ 48 dBA
Zkreslení a výpadky zvuku	≤ 0,4% DIN

REPRODUKTORY

Systém	2-way; dvoubránový basový reflex
Impedance	6 Ω
Basový reproduktor	1 x 4" plný rozsah
Rozměry (šířka x výška x hloubka)	210 x 310 x 233 mm
Hmotnost	2,5 kg/ks

VŠEOBECNÉ INFORMACE

Materiál	polystyrol
Síťové napětí	220 – 230 V / 50 Hz
Příkon	
Provozní	35 W
Pohotovostní	< 11 W
Rozměry (šířka x výška x hloubka)	265 x 310 x 320 mm
Hmotnost (bez reproduktorů)	5,6 kg

Právo na změny vyhrazeno

ÚDRŽBA

Údržba

Čistění krytu přístroje

- Přístroj čistěte jen lehce navlhčeným měkkým hadříkem. Nepoužívejte přípravky obsahující alkohol, denaturovaný líh, čpavek nebo mechanické čisticí prostředky.

Čistění desek

- Znečištěné desky čistěte měkkým hadříkem. Otírejte je tahy od středu desky k jejímu okraji.
- Nepoužívejte na čistění desek rozpouštědlo, např. benzín, ředidlo a žádné chemické čisticí prostředky ani antistatický spray na čistění gramofonových desek.



Čistění optiky CD

- Po delším používání se optika CD může zaprášit. Aby kvalita záznamu zůstala dobrá, musíte optiku CD očistit speciálním čisticím prostředkem Philips CD Lens Cleaner nebo jiným podobným speciálním čisticím prostředkem.

Čistění magnetofonových hlav a dráhy pásku

- Abyste zajistili kvalitní záznam i reprodukci, musíte po 50 hodinách provozu vyčistit hlavy, hřídele a přítlačné kladky.
- K čištění použijte vatový tampónek navlhčený v líhu nebo ve speciální čisticí kapalině.
- Pro čištění magnetofonových hlav můžete též použít kazetu se speciálním čisticím páskem.

Odmagnetování magnetofonových hlav

- Pro tyto účely používejte odmagnetovací kazetu, kterou dostanete koupit u vašeho obchodníka.

PŘEHLED MOŽNÝCH ZÁVAD

Upozornění! V žádném případě se nepokoušejte sami opravit přístroj, protože v tomto případě ztratíte právo na záruku.

- V případě jakékoliv závady, předtím než odnesete přístroj do opravy, zkontrolujte ho podle níže uvedených bodů.
- Jestliže se Vám problém, na základě námi navrhaného nepodaří vyřešit, obraťte se na prodejnu nebo na servis.

Používání přehrávače CD

Zobrazí se nápis „NO DISC“.

- Deska vložená etiketou směrem dolů.
- *Obraťte CD etiketou směrem nahoru.*
- Zamíření optiky.
- *Počkejte, až teplota čočky dosáhne pokojové teploty.*
- V přehrávači CD není deska.
- *Vložte CD.*
- CD je znečištěná, poškozená nebo deformovaná.
- *Vyměňte CD nebo ji očistěte.*
- Optika CD je znečištěná.
- *Viz Údržba (str. 91).*

Zobrazí se nápis „DISC NOT FINALIZED“.

- Záznam na CD-RW nebo na CD-R nebyl pořízen tak, aby mohl být reprodukován standardním přehrávačem CD.
- *Prostudujte si uživatelskou příručku přepisovače CD nebo nahrávače CD o finalizaci záznamu.*
- CD je znečištěná nebo poškozená.
- *Vyměňte CD nebo ji očistěte.*

Příjem rozhlasových stanic

Špatný příjem rozhlasových stanic.

- Slabý signál.
- *Nastavte anténu.*
- *Použítím venkovní antény se příjemlepší.*
- V blízkosti systému je televizor nebo video.
- *Umístěte televizor nebo video ve větší vzdálenosti od systému.*

Zobrazí se nápis „NO RDS TEXT“.

- Vysílač nevysílá signál RDS.
- *Zvolte jiný vysílač RDS.*

PŘEHLED MOŽNÝCH ZÁVAD

Češky

Používání magnetofonu

Na displeji se zobrazí nápis „RECORDING ACTIVE“.

- Přístroj právě nahrává.
- Zastavte nahrávání nebo počkejte až skončí.

Na displeji se zobrazí nápis „TAPE BUBBLING ONLY“.

- Pásek lze přepisovat pouze ve funkci magnetofon.
- *Nastavte volič zvukového zdroje na funkci magnetofon.*

Reprodukce ani záznam nejsou možné, resp. kvalita zvuku se horší.

- Magnetofonové hlavy, hřídele a přítlačné kladky jsou znečištěné.
- *Viz Údržba magnetofonu (str. 91).*
- Záznamová/reprodukční hlava je zmagnetizovaná.
- *Použijte odmagnetovací pásek.*

Kazetový prostor se neotvírá.

- Výpadek napětí nebo byl přístroj během reprodukce vytáhnutím zástrčky ze zásuvky odpojen od sítě.
- *Zasuňte zástrčku do zásuvky a systém znovu zapněte.*

Všeobecné problémy

Přístroj nereaguje na žádné tlačítko.

- Elektrostatický výboj.
- *Spínačem STANDBY ON vypněte přístroj. Síťový kabel vytáhněte ze zásuvky a znovu ho do zásuvky zasuňte.*

Přístroj nereprodukuje nebo jenom velmi slabě.

- Síla zvuku není nastavena.
- *Nastavte sílu zvuku.*
- Sluchátka zůstala připojena.
- *Odpojte sluchátka.*
- Reprodukory buď nejsou připojeny nebo jsou připojeny nesprávně.
- *Zkontrolujte připojení reproduktorů.*
- *Přesvědčte se, zda jsou neizolované části vodičů reproduktorů dobře spojeny.*

Levý a pravý kanál je přeměněn.

- Nesprávně připojené reproduktory.
- *Zkontrolujte připojení a umístění reproduktorů.*

Basové tóny nejsou slyšet nebo je umístění hudebních nástrojů zdánlivě nesprávné.

- Nesprávně připojené reproduktory.
- *Přesvědčte se, jak jsou připojeny reproduktory; barevný/černý vodič musí být zasunut do barevného/černého výstupu.*

Přístroj nelze ovládat dálkovým ovladačem.

- Nesprávně zvolený zvukový zdroj.
- *Předtím, než stisknete tlačítko volby funkce (▶, ◀, ▶, ▶, atd.), zvolte zvukový zdroj (CD, TUNER, atd.).*
- Jste příliš daleko od přístroje.
- *Snižte vzdálenost.*
- Nesprávně vložené napájecí články.
- *Vložte je správně podle označení polarity (značky +/-).*
- Vybité napájecí články.
- *Vyměňte napájecí články.*

Časový spínač nefunguje.

- Hodiny nejsou nastaveny.
- *Nastavte hodiny.*
- Časový spínač není nastaven.
- *Stiskněte tlačítko CLOCK • TIMER a zapněte časový spínač.*
- Přístroj nahrává.
- *Zastavte záznam.*

Nastavení hodin bylo vymazáno.

- Byl výpadek napětí.
- *Nastavte hodiny.*

Na displeji se automaticky zobrazují nápisy; tlačítka blikají.

- Je zapnuta demonstrační funkce.
- *Vypněte demonstrační funkci tak, že po 5 vteřin podržíte tlačítko ■ stisknuté (pouze na systému).*

Žádné z kontrolních tlačítek nesvíí.

- Jas displeje je zapojen na funkci DIM 3.
- *Stiskněte několikrát tlačítko DIM, až se na displeji zobrazí nápis DIM OFF.*