

ΠΕΡΙΕΧΟΜΕΝΑ

Γενικές Πληροφορίες	221
Πληροφορίες Ασφαλείας	221
Προετοιμασία	222 - 223
Πλήκτρα	224 - 226
Λειτουργία του συστήματος	226 - 228
CD	229 - 231
Tuner (Δέκτης)	232 - 234
AUX	234
Κασετόφωνο	235 - 236
Εγγραφή	237 - 238
Ρολοί	238
Χρονοδιακόπτης	239
Χρονοδιακόπτης SLEEP TIMER	239
Τεχνικά Χαρακτηριστικά	240
Συντήρηση	241
Διόρθωση πιθανών βλαβών	241 - 242

ΓΕΝΙΚΕΣ ΠΛΗΡΟΦΟΡΙΕΣ

Γενικές Πληροφορίες

- Η πινακίδα (με τον αριθμό κατασκευής της συσκευής) βρίσκεται στο πίσω μέρος του συστήματος.
- Η εγγραφή επιτρέπεται εφόσον δεν γίνεται παραβίαση δικαιωμάτων πνευματικής ιδιοκτησίας ή άλλων δικαιωμάτων τρίτων.
- Το προϊόν αυτό είναι σύμφωνο με τις απαιτήσεις της Ευρωπαϊκής Κοινότητας περί ραδιοφωνικών παρασίτων.

Περιβαλλοντικές πληροφορίες

Δεν έχει χρησιμοποιηθεί περιττή συσκευασία. Προσπαθήσαμε ώστε η συσκευασία να διαχωρίζεται σε τρία υλικά: χαρτόνι (κιβώτιο), αφρολέξ από πολυστερίνη και πολυεθυλαίνιο (σακκούλες, προστατευτικά φύλλα).

Τα υλικά αυτά μπορούν να ανακυκλωθούν και να επαναχρησιμοποιηθούν αν αποσυναρμολογηθούν από εξειδικευμένη εταιρεία. Παρακαλούμε ακολουθείστε τους τοπικούς κανονισμούς σχετικά με τη διάθεση των υλικών συσκευασίας, καμμένων μπαταριών και παλιών συσκευών.

Εξαρτήματα (Παρέχονται)

- Τηλεχειριστήριο
- Μπαταρίες (δύο AA) για το τηλεχειριστήριο
- Κεραία τλαίσιο
- Συρμάτινη κεραία
- Καλώδιο AC

Πληροφορίες Ασφαλείας

- Πριν θέσετε το σύστημα σε λειτουργία, βεβαιωθείτε ότι η τάση που αναφέρεται στην πινακίδα με τα τεχνικά χαρακτηριστικά (η ένδειξη τάσεως δίπλα στον επιλογέα τάσεως) του συστήματος είναι ίδια με την τάση της περιοχής σας. Αν δεν είναι, αποτανθείτε στον προμηθευτή σας. Η πινακίδα βρίσκεται στο πίσω μέρος του συστήματος.
- Όταν το σύστημα λειτουργεί, μη το μετακινείτε τριγύρω.
- Τοποθετείστε το σύστημα σε σταθερή επιφάνεια (π.χ. ερμάριο).
- Τοποθετείστε το σύστημα σε θέση με αρκετό αερισμό για να μην ζεσταθεί. Αφήστε ελεύθερο χώρο τουλάχιστον 10εκ. από το επάνω και πίσω μέρος της συσκευής και 5εκ. από το πλάι.
- Προφυλάξτε το σύστημα από υπερβολική υγρασία, βροχή, σκόνη ή πηγές θέρμανσης.

ΠΛΗΡΟΦΟΡΙΕΣ ΑΣΦΑΛΕΙΑΣ

- Σε περίπτωση βλάβης μη προσπαθήσετε να επιδιορθώσετε το σύστημα μόνοι σας γιατί θα χάσετε τα δικαιώματα που σας παρέχει η εγγύηση.
- Αν το σύστημα μεταφερθεί αμέσως από κρύο σε θερμό μέρος ή τοποθετηθεί σε πολύ υγρό δωμάτιο, μπορεί να σημειωθεί συμπύκνωση υδρατμών στο φακό του CD εντός του συστήματος, με αποτέλεσμα το CD να μη λειτουργεί σωστά. Αφήστε το σύστημα στη τάση (ON) για μια ώρα περίπου χωρίς δίσκο στο συρταράκι για να αποκατασταθεί η ομαλή λειτουργία.
- Ηλεκτροστατική εκφόρτιση μπορεί να προκαλέσει απροσδόκητα προβλήματα. Δείτε αν τα προβλήματα αυτά εξαφανίζονται αποσυνδέοντας το σύστημα από τη πρίζα και συνδέοντας το πάλι μετά από λίγα δευτερόλεπτα.
- **Για να αποσυνδέσετε το σύστημα τελείως από τη τάση βγάλτε το καλώδιο AC από τη πρίζα.**

ΠΡΟΕΤΟΙΜΑΣΙΑ

Συνδέσεις στη πίσω πλευρά

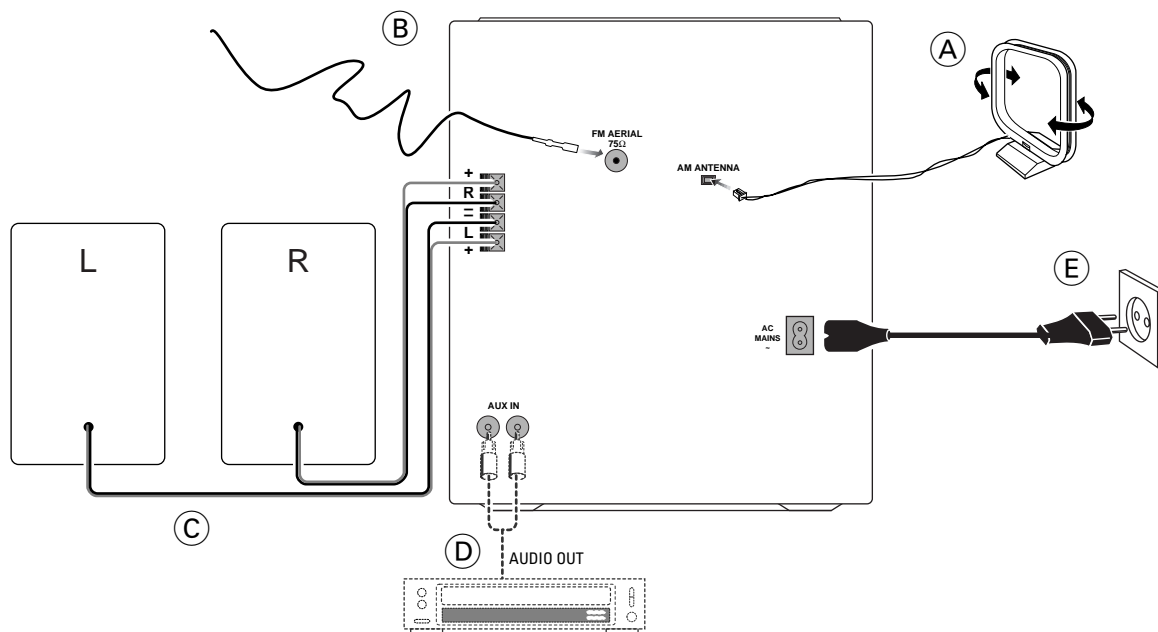

A AM Κεραία Πλαίσιο

Συνδέστε την παρεχόμενη κεραία πλαίσιο στην υποδοχή AM ANTENNA. Τοποθετείστε την μακριά από το σύστημα και ρυθμίστε τη θέση της για καλύτερη λήψη.

B Σύνδεση της Συρμάτινης Κεραίας FM

Συνδέστε τη παρεχόμενη συρμάτινη κεραία FM στην υποδοχή FM AERIAL (FM ANTENNA) 75Ω. Ρυθμίστε τη θέση της για καλύτερη λήψη.

Εξωτερική Κεραία

Για καλύτερη στερεοφωνική λήψη στα FM συνδέστε την εξωτερική κεραία στην υποδοχή FM AERIAL (FM ANTENNA) 75 Ω χρησιμοποιώντας ομοαξωνικό καλώδιο 75 Ω.

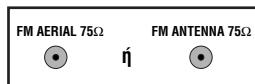
**C Σύνδεση Ηχείων**

- Συνδέστε το δεξιό ηχείο στο Εμπρός (Front) ακροδέκτη R, με το χρωματισμένο σύρμα στο + και το μαύρο σύρμα στο -.
- Συνδέστε το αριστερό ηχείο στο Εμπρός (Front) ακροδέκτη L, με το χρωματισμένο σύρμα + και το μαύρο στο -.

- Στερεώστε το γυμνό μέρος του καλωδίου όπως φαίνεται στην εικόνα.

**D Σύνδεση άλλων συσκευών στο σύστημα**

Μπορείτε να συνδέσετε την αριστερή και δεξιά έξοδο OUT συσκευής TV, VCR, Laser Disc Player, DVD ή κασέτα CD - Recorder στις εισόδους AUX IN στο πίσω μέρος του συστήματος.

E Τροφοδοσία AC

Αφού κάνετε όλες τις άλλες συνδέσεις, συνδέστε το καλώδιο τάσεων AC στο σύστημα και στη πρίζα του τοίχου.

Τοποθέτηση μπαταριών στο Τηλεχειριστήριο

- Τοποθετείστε τις μπαταρίες (Τύπου R06 ή AA) στο τηλεχειριστήριο όπως φαίνεται στην Εικόνα.
- Για την αποφυγή βλάβης από πιθανή διαρροή των μπαταριών, βγάξτε τις καμμένες μπαταρίες από τη συσκευή ή τις μπαταρίες αν δεν θα τις χρησιμοποιήσετε για πολύ χρόνο. Για αντικατάσταση χρησιμοποιείτε πάντοτε μπαταρίες τύπου R06 ή AA.

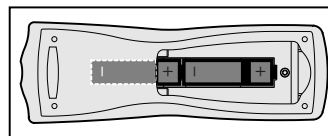

ПЛАНКТА

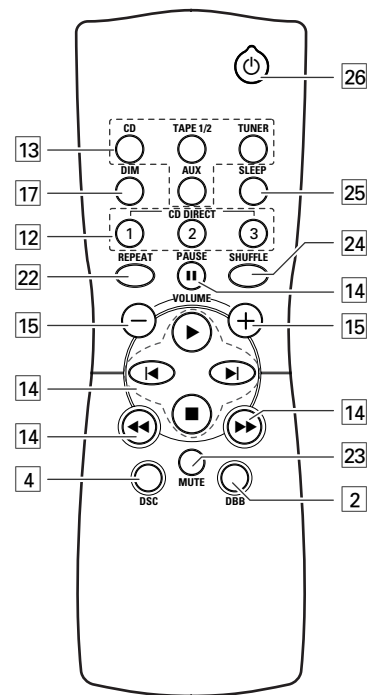
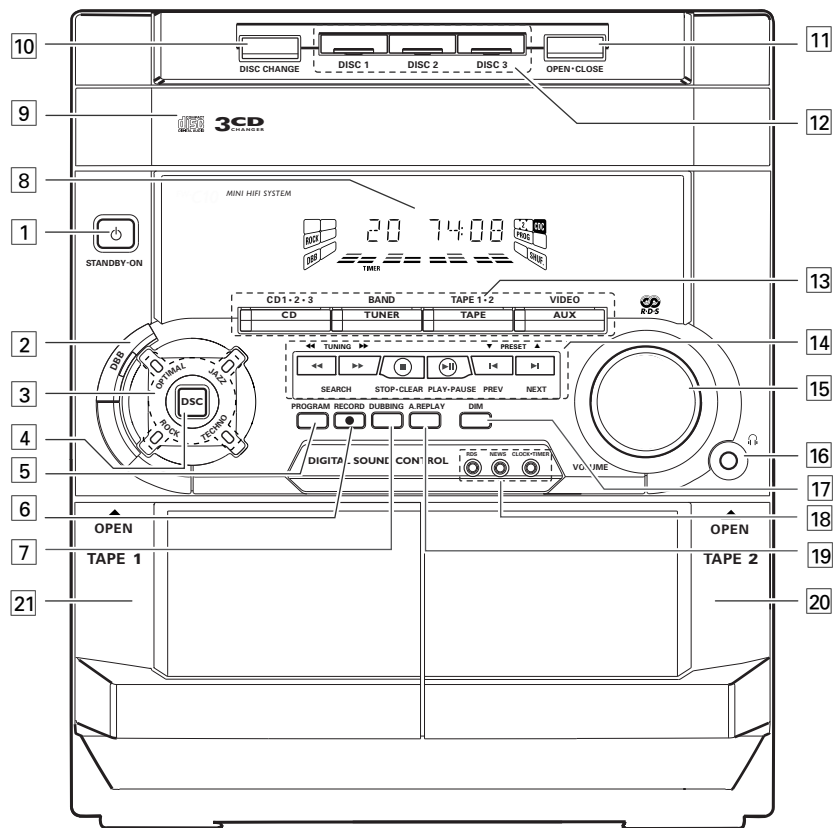

Πλήκτρα στο σύστημα και στο τηλεχειριστήριο

1 **STANDBY ON**

- για να βάλετε το σύστημα σε λειτουργία ή σε κατάσταση αναμονής.

- για χρήση για EASY SET.

2 **DYNAMIC BASS BOOST (DBB)**

- για ενεργοποίηση της λειτουργίας ενίσχυσης των χαμηλών συχνοτήτων για να αυξάνετε η απόκριση των χαμηλών συχνοτήτων ή για απενεργοποίηση της λειτουργίας αυτής.

3 **DIGITAL SOUND CONTROL DISPLAY PANEL**

- για να βλέπετε την επιλεγμένη ρύθμιση DSC.

4 **DIGITAL SOUND CONTROL (DSC)**

- για επιλογή του επιθυμητού είδους ήχου: OPTIMAL, JAZZ, ROCK ή TECHNO.

5 **PROGRAM**

- για CDγια τον προγραμματισμό των τραγουδιών.
- για TUNERγια τον προγραμματισμό των σταθμών.
- για CLOCKγια την επιλογή της 12ωρης ή 24ωρης ένδειξης στο ρολόι

6 **RECORD**

- για έναρξη της εγγραφής στο κασετόφωνο 2.

7 **DUBBING**

- για αντιγραφή κασέτας με κανονική ή υψηλή ταχύτητα.

8 **DISPLAY**

- για να βλέπετε την εκάστοτε ρύθμιση του συστήματος.

9 **CD CAROUSEL TRAY**

- Συρταράκι για τη δισκοθήκη.

10 **DISC CHANGE**

- για αλλαγή δίσκου (ων).

11 **OPEN • CLOSE**

- για να ανοίγετε ή κλείνετε το συρταράκι CD carousel.

12 **DISC 1 / DISC 2 / DISC 3 (CD DIRECT PLAY)**

- για να επιλέγετε το συρταράκι του δίσκου CD για αναπαραγωγή.

- 13 **SOURCE:** για να επιλέγετε τα παρακάτω:

CD / (CD1 • 2 • 3)

- για επιλογή της λειτουργίας CD. Όταν η αναπαραγωγή του CD έχει σταματήσει, πιέστε το πλήκτρο για να επιλέξετε το συρταράκι του δίσκου 1, 2 ή 3.

TUNER / (BAND)

- για επιλογή της λειτουργίας του ραδιοφώνου (TUNER). Κατά τη λειτουργία, πιέστε το πλήκτρο για να επιλέξετε την περιοχή κύματος (band) FM, MW ή LW.

TAPE / (TAPE 1 • 2)

- για επιλογή της λειτουργίας του κασετόφωνου όταν έχει σταματήσει το παίξιμο της κασέτας, πιέστε το πλήκτρο για να επιλέξετε το κασετόφωνο 1 ή 2.

AUX (VIDEO)

- για επιλογή ήχου από εξωτερική πηγή (π.χ. TV, VCR, συσκευή Laser Disc Player, DVD ή CD Recorder).

14 **MODE SELECTION**

SEARCH ◀▶▶ (TUNING ◀▶▶)

- για CDγια αναζήτηση μπρός/πίσω.

- για TUNERγια συντονισμό χαμηλότερης ή υψηλότερης συχνότητας ραδιοφώνου.

- για TAPE.....για γρήγορη κίνηση προς τα πίσω ή εμπρός της κασέτας.

- για CLOCKγια τη ρύθμιση της ώρας (μόνο στο σύστημα).

STOP • CLEAR ■

- για CDγια να σταματήσετε το παίξιμο του CD ή να σβήσετε τον προγραμματισμό σας.

- για TUNERγια να σταματήσετε τον προγραμματισμό σας.

- για TAPE.....για να σταματήσετε το παίξιμο ή την εγγραφή.

DEMO(μόνο στο σύστημα)

- για να ξεκινάτε ή σταματάτε τη λειτουργία επίδειξης.

PLAY ▶ / PAUSE ■■

- για CDγια να ξεκινάτε ή διακόπτετε την αναπαραγωγή.

- για TAPE.....για να ξεκινάτε την αναπαραγωγή.

PREV ◀ / SIDE / NEXT ▶▶

(PRESET ▼▲)

- για CDγια να πηγαίνετε στην αρχή του τωρινού, προηγούμενου ή επόμενου τραγουδιού.

- για TUNERγια να επιλέγετε αποθηκευμένο σταθμό.

- για CLOCKγια τη ρύθμιση της λεπτά (μόνο στο σύστημα).

15 **VOLUME**

- για ρύθμιση της έντασης του ήχου.

16 **🔊**

- για σύνδεση ακουστικών.

17 **DIM (Ένταση φωτεινότητας)**

- Για να επιλέξετε την φωτεινότητα στην οθόνη: DIM 1, DIM 2, DIM 3 και DIM OFF (εκτός).

ΠΛΗΚΤΡΑ

18 CLOCK • TIMER

- για να βλέπετε την ώρα, να ρυθμίζετε το ρολόι ή τον χρονοδιακόπτη.

RDS

- για επιλογή πληροφοριών RDS με την παρακάτω σειρά: όνομα σταθμού, τύπος προγραμματισμού και κείμενο.

NEWS

- Για να ακούτε τις ειδήσεις σε προρυθμισμένο χρόνο αυτόματα.

19 AUTO REPLAY

- για να επιλέγετε τη λειτουργία της αναπαραγωγής σαν συνεχή (ΑΥΤΟΜΑΤΗ ΕΠΑΝΑΛΗΨΗ ΑΝΑΠΑΡΑΓΩΓΗΣ (AUTO REPLAY) ή μια φορά (ONCE) μόνο.

20 TAPE DECK 2

21 TAPE DECK 1

22 REPEAT

- για επανάληψη τραγουδιών CD, του δίσκου, ή όλων των διαθέσιμων δίσκων.

23 MUTE (ΣΙΓΑΣΗ)

- για να διακόπτετε τον ήχο προσωρινά ή να τον επαναφέρετε πάλι.

24 SHUFFLE

- για να παίξετε όλους τους διαθέσιμους δίσκους και τα τραγούδια τους με τυχαία σειρά.

25 SLEEP

- για να βάζετε το σύστημα σε κατάσταση αναμονής στον χρόνο που επιλέγετε.

26

- για να βάζετε το σύστημα σε κατάσταση αναμονής.

Σημειώσεις για το τηλεχειριστήριο:

- **Πρώτα επιλέγετε την πηγή που θέλετε να λειτουργείτε πιέζοντας ένα από τα πλήκτρα επιλογής πηγής στο τηλεχειριστήριο (π.χ. CD ή TUNER, κ.λπ.).**
- **Μετά επιλέξετε την επιθυμητή λειτουργία (▶, ◀, ▶, κ.λπ.).**

ΛΕΙΤΟΥΡΓΙΑ ΤΟΥ ΣΥΣΤΗΜΑΤΟΣ

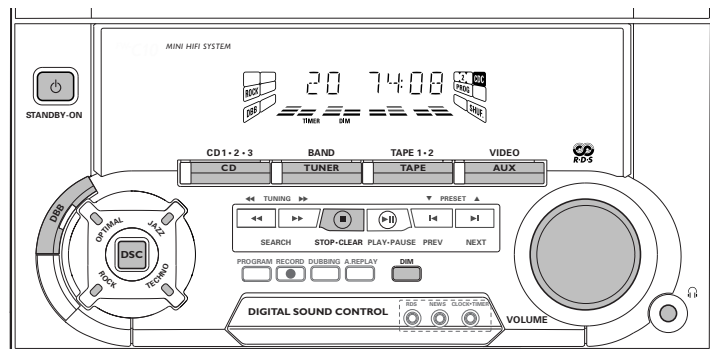

Σημαντικό:

Πριν λειτουργήσετε το σύστημα, ολοκληρώστε τις διαδικασίες της προετοιμασίας.

Λειτουργία επίδειξης

Το σύστημα έχει λειτουργία επίδειξης που δείχνει τα διάφορα χαρακτηριστικά που διαθέτει **όταν ανοίξετε το σύστημα (ON) για πρώτη φορά, η λειτουργία επίδειξης αρχίζει αυτομάτως.**

Σημειώσεις:

- Κατά τη διάρκεια επίδειξης, αν πιέσετε ένα πλήκτρο πηγής (ή standby-on) το σύστημα πηγαίνει στην αντίστοιχη λειτουργία (ή στην κατάσταση αναμονής).

- Όταν το σύστημα πάει στην κατάσταση αναμονής, η επίδειξη ξεκινά πάλι 5 δευτερόλεπτα αργότερα.

Για να σταματήσετε τη λειτουργία επίδειξης

- Πατήστε και κρατήστε πατημένο το πλήκτρο **■** (στο σύστημα μόνο) για **5 δευτερόλεπτα** όταν το σύστημα είναι στη λειτουργία επίδειξης.
 - Η επίδειξη σταματά.
 - "MEMO OFF" εμφανίζεται.
 - Το σύστημα περνά σε κατάσταση αναμονής.

Σημείωση:

- Ακόμη και αν βγάλετε το καλώδιο τάσεως AC και το ξασαυνδέσετε στην πρίζα του τοίχου, η επίδειξη παραμένει απενεργοποιημένη μέχρι να ενεργοποιηθεί πάλι.

ΛΕΙΤΟΥΡΓΙΑ ΤΟΥ ΣΥΣΤΗΜΑΤΟΣ

Για να ξεκινήσει η λειτουργία επίδειξης

- Πατήστε και κρατήστε πατημένο το πλήκτρο **■** (στο σύστημα μόνο) για **5 δευτερόλεπτα** όταν το σύστημα είναι στη λειτουργία αναμονής.
→ Η επίδειξη ξεκινά.

Λειτουργία Easy Set

Με τη λειτουργία αυτή μπορείτε να αποθηκεύσετε όλους τους διαθέσιμους σταθμούς ραδιοφώνου και σταθμούς RDS αυτομάτως.

- 1 Πατήστε και κρατήστε πατημένο το πλήκτρο **STANDBY ON** (μόνο στο σύστημα) για **5 δευτερόλεπτα**, όταν το σύστημα είναι στη λειτουργία αναμονής ή επίδειξης.
→ “EASY SET” εμφανίζεται καθώς επίσης “TUNER” και “AUTO”.
→ Η εύκολη ρύθμιση (EASY SET) θα αρχίσει να ψάχνει όλους τους σταθμούς με RDS με ικανοποιητικό σήμα και μετά τους σταθμούς στα FM, MW και LW αντίστοιχα. Αδύνατοι σταθμοί RDS θα περαστούν σε μεγαλύτερους αριθμούς προεπιλογής.
→ Όλοι οι σταθμοί RDS και οι σταθμοί ραδιοφώνου με επαρκή ένταση σήματος θα αποθηκευθούν. Μπορείτε να αποθηκεύσετε μέχρι 40 σταθμούς (presets).
- 2 Το σύστημα ρυθμίζει τον χρόνο RDS αυτόματα με τον απομνημονευμένο σταθμό προεπιλογής RDS.

- Αν δεν υπάρχει κανένας διαθέσιμος σταθμός στον πρώτο σταθμό προεπιλογής, ο προγραμματισμός ακυρώνεται αυτομάτως.
→ Αφού βρεθεί σταθμός ραδιοφώνου, θα εμφανισθεί η ένδειξη “EASY SET” και “TIME”.
- Κατά την αναζήτηση του χρόνου RDS:
→ Εμφανίζεται “SEARCH RDS TIME”.
→ Όταν οριστεί ο χρόνος RDS, θα εμφανισθεί “RDS TIME”. Ο τωρινός χρόνος RDS εμφανίζεται για 2 δευτερόλεπτα και αποθηκεύεται αυτομάτως.

Σημειώσεις:

- EASY SET θα ξεκινήσει με τον σταθμό RDS, αν υπάρχουν ακόμη διαθέσιμα presets, θα συνεχίσει να αποθηκεύει τις περιοχές κύματος FM, MW και LW αντίστοιχα.
- Όταν χρησιμοποιείτε τη λειτουργία EASY SET όλοι οι προηγούμενοι αποθηκευμένοι σταθμοί θα σβήσουν.
- Ο τελευταίος σταθμός ραδιοφώνου preset ή ο πρώτος διαθέσιμος σταθμός RDS θα εμφανισθεί στο καντράν όταν ολοκληρωθεί η λειτουργία EASY SET.
- Αν ο σταθμός RDS δεν εκπέμπει χρόνο RDS εκτός 90 δευτερολέπτων, ο προγραμματισμός βγαίνει εκτός αυτομάτως και το καντράν θα δείξει “NO RDS TIME”.

Ενεργοποίηση του συστήματος (ON)

- Πιέστε το πλήκτρο **CD, TUNER, TAPE** ή **AUX**.

Μπορείτε επίσης να θέσετε σε λειτουργία το σύστημα πιέζοντας ένα από τα πλήκτρα CD DIRECT PLAY.

Πώς θα βάλετε το σύστημα σε κατάσταση αναμονής (Standby)

- Πιέστε το πλήκτρο **STANDBY ON** πάλι ή το **⏻** τηλεχειριστήριο.
→ Το σύστημα περνά σε κατάσταση αναμονής.

Επιλογή πηγής

- Πιέστε το πλήκτρο της αντίστοιχης πηγής: **CD, TUNER, TAPE** ή **AUX**.
→ Το καντράν δείχνει την επιλεγμένη πηγή.

Σημείωση:

- Για εξωτερική πηγή, βεβαιωθείτε ότι έχετε συνδέσει την αριστερή και δεξιά έξοδο ήχου **OUT** της εξωτερικής συσκευής (TV, VCR, Laser Disc player, DVD player ή CD Recorder) στις υποδοχές **AUX IN**.

Λειτουργία DIM

Μπορείτε να επιλέξετε την φωτεινότητα στην οθόνη

- Πιέστε το **DIM** και επιλέχτε DIM 1, DIM 2, DIM 3 ή DIM OFF στην οθόνη.
→ Η ένδειξη dim ανάβει στην οθόνη.
→ “DIM 1”, “DIM 2”, “DIM 3” ή “DIM OFF” θα εμφανιστεί στην οθόνη.

DIM OFF - Κανονική φωτεινότης με τον αναλυτή φάσματος σε λειτουργία

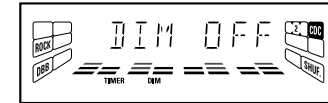

DIM 1 - Κανονική φωτεινότης με τον αναλυτή φάσματος σβυστό



ΛΕΙΤΟΥΡΓΙΑ ΤΟΥ ΣΥΣΤΗΜΑΤΟΣ

DIM 2 - Μέτρια φωτεινότης με τον αναλυτή φάσματος σε λειτουργία



DIM 3 - Μέτρια φωτεινότης με τον αναλυτή φάσματος εκτός και τα ενδεικτικά (LED's) της συσκευής βυστά.



Έλεγχος Ήχου

ΡΥΘΜΙΣΗ ΕΝΤΑΣΕΩΣ ΗΧΟΥ

Χρησιμοποιείστε το πλήκτρο **VOLUME** για να αυξήσετε ή να ελαττώσετε την ένταση του ήχου.

Για προσωπική ακρόαση

Συνδέστε τα ακουστικά στην υποδοχή  στην εμπροσθία πλευρά του συστήματος. Τα ηχεία σιγούν.

ΕΛΕΓΧΟΣ ΨΗΦΙΑΚΟΥ ΗΧΟΥ (DSC) Πλήκτρο Digital Sound Control (DSC)

Με τη λειτουργία DSC μπορείτε να απολαμβάνετε ειδικά εφεδ ήχου που έχουν προρυθμισμένες ρυθμίσεις ισοσταθμιστή, η οποία παρέχει άριστη αναπαραγωγή μουσικής.

- Πατήστε το πλήκτρο **DIGITAL SOUND CONTROL (DSC)** για να επιλέξετε OPTIMAL, JAZZ, ROCK ή TECHNO.
 - Η ένδειξη Digital Sound Control ανάβει αντίστοιχα.
 - "OPTIMAL, CLASSIC, ROCK ή TECHNO" εμφανίζονται στο καντράν.

Σημείωση:

- Αν επιλεγεί "OPTIMAL" στον ήχο θα ενεργοποιηθεί το DSC αυτόματα.

ΔΥΝΑΜΙΚΗ ΕΝΙΣΧΥΣΗ ΧΑΜΗΛΩΝ ΣΥΧΝΟΤΗΤΩΝ (DBB)

Δυναμική Ενίσχυση Χαμηλών Συχνοτήτων [Dynamic Bass Boost (DBB)]
Η λειτουργία DBB αυξάνει την απόκριση των χαμηλών συχνοτήτων.

- Πατήστε το πλήκτρο **DBB** για να ενεργοποιήσετε την λειτουργία απόκρισης των χαμηλών συχνοτήτων.
 - Το πλήκτρο **DBB** φωτίζεται
 - Το "DBB ON" και το σήμα **DBB** θα εμφανιστούν στην οθόνη.

Για να σβήσετε το DBB

- Πατήστε το πλήκτρο **DBB** πάλι.
 - Το φωτάκι στο πλήκτρο DBB σβήνει
 - Θα εμφανιστεί η ένδειξη "DBB OFF".

Σημείωση:

- Μερικοί δίσκοι CD ή κασέτες είναι πιθανόν να γράφονται σε υψηλή διαμόρφωση, η οποία μπορεί να προκαλέσει αλλοίωση όταν η ένταση του ήχου είναι υψηλή. Όταν συμβεί αυτό, απενεργοποιείστε τη λειτουργία και τη λειτουργία DBB ή ελαττώστε την ένταση του ήχου.

Πλήκτρο Mute (διαθέσιμη μόνο στο μοντέλο τηλεχειριστηρίου)

Με το πλήκτρο αυτό διακόπτεται προσωρινά ο ήχος του συστήματος χωρίς να απενεργοποιηθεί το σύστημα όταν θέλετε μία στιγμή σιωπής.

- Πατήστε το πλήκτρο **MUTE** στο τηλεχειριστήριο για να διακοπεί ο ήχος.
 - Το "MUTE" και το **MUTE** σήμα θα εμφανιστούν στην οθόνη.
- Ξαναπατήστε το πλήκτρο **MUTE** στο τηλεχειριστήριο για να επανέλθει ο ήχος.

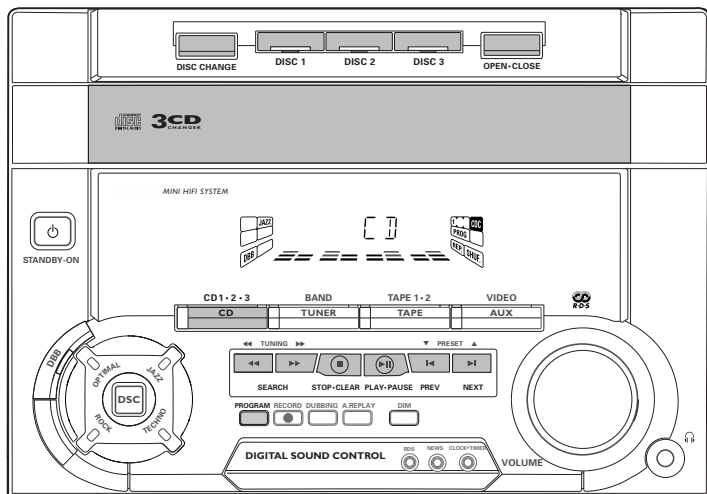

Προειδοποίηση!

- 1) Το σύστημα αυτό είναι κατασκευασμένο για συμβατικούς δίσκους Cds. Μη χρησιμοποιείτε εξαρτήματα όπως δακτυλίους σταθεροποίησης του δίσκου ή φύλλα μεταχείρισης CD κ.λπ. που μπορεί να προκαλέσουν βλάβη στον μηχανισμό των CD.
- 2) Μη τοποθετήσετε περισσότερους από ένα δίσκο σε κάθε συρταράκι.
- 3) Όταν το CD είναι φορτωμένο με δίσκους, μη γυρίζετε ανάποδα ούτε να κινείτε απότομα το σύστημα, γιατί μπορεί να μπλοκαρισθεί το CD πολλών δίσκων.

Μπορείτε να τοποθετήσετε τρεις δίσκους στο CD για συνεχή αναπαραγωγή χωρίς διακοπή.

Κατάλληλοι δίσκοι για παίξιμο

Το σύστημα μπορεί να παίξει όλους τους ψηφιακούς δίσκους ήχου CD τους ολοκληρωμένους δίσκους CD-R και τους ολοκληρωμένους δίσκους CD-RW.



Φόρτωση δίσκων στο CD

- 1 Πιέστε το πλήκτρο **CD** για να επιλέξετε τη λειτουργία CD.
- 2 Πιέστε το πλήκτρο **OPEN • CLOSE**.
→ Το CD carousel γλιστρά έξω.
- 3 Τοποθετήστε τον ένα δίσκο με την ετικέτα από πάνω στο δεξιό συρταράκι.
 - Μπορείτε να τοποθετήσετε άλλο δίσκο στο αριστερό συρταράκι.
 - Για να τοποθετήσετε τον τρίτο δίσκο, πιέστε το πλήκτρο **DISC CHANGE**.
→ Το CD carousel θα περιστραφεί μέχρι το άδειο συρταράκι να είναι έτοιμο για φόρτωση.
- 4 Πιέστε το πλήκτρο **OPEN • CLOSE** για να κλείσει το CD carousel.
→ Ο ολικός αριθμός των τραγουδιών και ο χρόνος αναπαραγωγής του τελευταίου επιλεγμένου δίσκου εμφανίζονται στο καντράν.

Σημείωση:

- Για να εξασφαλίσετε τη καλή απόδοση του συστήματος περιμένετε μέχρι το CD να αναγνώσει πλήρως τον δίσκο (ους) πριν προχωρήσετε.

Παίξιμο των δίσκων CD κατ' ευθείαν

- Μπορείτε να παίξετε τον δίσκο CD κατ' ευθείαν πιέζοντας το πλήκτρο **DISC 1**, **DISC 2** ή **DISC 3**. Όταν τελειώσει το παίξιμο του δίσκου που επιλέξατε το CD σταματά.
→ Ένα αναμμένο πλήκτρο δείχνει ότι ο δίσκος είναι φορτωμένος στο συρταράκι.
→ Το πλήκτρο που αναβοσβύνει δείχνει ότι παίζεται ένας δίσκος.

Παίξιμο του δίσκου CD

- 1 Πιέστε το πλήκτρο **▶** για να ξεκινήσει το παίξιμο.
→ Το συρταράκι του δίσκου, ο αριθμός του τραγουδιού και ο χρόνος που έχει παιχθεί το τωρινό τραγούδι εμφανίζονται στο καντράν.
- Για να διακόψετε το παίξιμο του δίσκου, πιέστε το πλήκτρο **II**.
→ Ο χρόνος αναπαραγωγής αναβοσβήνει.
- Για να ξαναρχίσει το παίξιμο του δίσκου, πιέστε το πλήκτρο **▶** πάλι.
- 2 Για να σταματήσετε το παίξιμο του δίσκου, πιέστε το πλήκτρο **■**.

Σημείωση:

- Όλοι οι διαθέσιμοι δίσκοι θα παιχθούν μία φορά, μετά θα σταματήσουν.

CD

Αλλαγή Δίσκων

Μπορείτε να αλλάξετε τους εξωτερικούς δύο δίσκους ενώ ο τρίτος εσωτερικός δίσκος είναι σταματημένος ή παίζει.

- 1 Πιέστε το πλήκτρο **DISC CHANGE**.
→ Το CD carousel γλιστρά προς τα έξω.
- 2 Αλλάξτε τους δίσκους στο αριστερό και δεξιό συρταράκι.
 - Αν πιέσετε το πλήκτρο **DISC CHANGE** πάλι κατά την αναπαραγωγή, το CD σταματά την αναπαραγωγή.
→ Το CD carousel περιστρέφεται μέχρι το εσωτερικό συρταράκι βγει έξω και είναι έτοιμο για φόρτωση.
- 3 Πιέστε το πλήκτρο **OPEN • CLOSE** για να κλείσετε τον χώρο των δίσκων CD.

Επιλογή επιθυμητού τραγουδιού

Επιλογή του επιθυμητού τραγουδιού όταν η αναπαραγωγή έχει σταματήσει

- 1 Πιέστε το πλήκτρο ◀ ή ▶ μέχρι να εμφανισθεί στο καντράν το επιθυμητό τραγούδι.
- 2 Πιέστε το πλήκτρο ▶ για να αρχίσει η αναπαραγωγή.
→ Ο επιλεγμένος αριθμός του τραγουδιού και ο χρόνος που έχει παιχθεί εμφανίζονται στο καντράν.

Επιλογή του επιθυμητού τραγουδιού κατά τη διάρκεια της αναπαραγωγής

- Πιέστε το πλήκτρο ◀ ή ▶ μέχρι να εμφανισθεί το επιθυμητό τραγούδι στο καντράν.
→ Ο αριθμός του επιλεγμένου τραγουδιού και ο χρόνος που έχει παιχθεί εμφανίζονται στο καντράν.
- Αν πιέσετε το πλήκτρο ◀ μια φορά η αναπαραγωγή θα αρχίσει από την αρχή του τωρινού τραγουδιού και το τραγούδι θα παιχθεί πάλι.

Σημείωση:

- Αν πιέσετε το ◀ κατά το παίξιμο με ακανόνιστη σειρά (shuffling) μπορείτε μόνο να πάτε στην αρχή του τραγουδιού που παίζεται.

Αναζήτηση συγκεκριμένου μέρους του τραγουδιού κατά την αναπαραγωγή

- Πιέστε και κρατήστε πατημένο το πλήκτρο ◀◀ ή ▶▶ μέχρι να βρείτε το επιθυμητό μέρος του τραγουδιού.
→ Η ελάττωση της έντασης του ήχου ελαττώνεται.
- Η αναπαραγωγή ξαναρχίζει κανονικά όταν αφήσετε ελεύθερο το πλήκτρο ◀◀ ή ▶▶ .

Προγραμματισμός Τραγουδιών

Ο προγραμματισμός τραγουδιών από φορτωμένο CD είναι δυνατόν όταν η αναπαραγωγή είναι σταματημένη. Το καντράν δείχνει τον ολικό αριθμό των τραγουδιών του προγραμματισμού σας. Μέχρι 40 τραγούδια μπορούν να αποθηκευθούν στη μνήμη με οποιαδήποτε σειρά. Αν έχετε αποθηκεύσει 40 τραγούδια και προσπαθήσετε να αποθηκεύσετε και άλλα, το καντράν θα δείξει "PROGRAM FULL".

- 1 Φορτώστε τους επιθυμητούς δίσκους στα συρταράκια.
- 2 Πιέστε το πλήκτρο **PROGRAM** για να ξεκινήσει ο προγραμματισμός.
→ Το εικονίδιο του **PROG** (Προγραμματισμός) αρχίζει να αναβοσβήνει.
→ Θα ακυρώσει κάθε προηγούμενη λειτουργία επανάληψης.
- 3 Πιέστε το **CD** (CD 1 • 2 • 3) ή **DISC 1/2/3** πλήκτρο για να επιλέξετε το δίσκο.
- 4 Πιέστε το πλήκτρο ◀ ή ▶ για να επιλέξετε το επιθυμητό τραγούδι.
- 5 Πιέστε το πλήκτρο **PROGRAM** για να αποθηκεύσετε το τραγούδι:
 - Επαναλάβετε τα βήματα 3 μέχρι 5 για να αποθηκεύσετε άλλους δίσκους και τραγούδια.

- 6 Πιέστε το πλήκτρο ■ μια φορά για να τελειώσετε τον προγραμματισμό.
→ Ο ολικός αριθμός των προγραμματισμένων τραγουδιών και ο ολικός χρόνος αναπαραγωγής εμφανίζονται στο καντράν.

Σημειώσεις:

- Αν ο ολικός χρόνος αναπαραγωγής είναι μεγαλύτερος από "99:59" ή αν ένα από τα προγραμματισμένα τραγούδια έχει αριθμό μεγαλύτερο από 30, τότε η ένδειξη "- : -" θα εμφανισθεί στο καντράν αντί του ολικού χρόνου αναπαραγωγής.
- Αν το σύστημα ψάχνει τον δίσκο δεν μπορεί να γίνει προγραμματισμός θα εμφανιστεί η ένδειξη "REPEATS" στην οθόνη καθώς και η ένδειξη "DISC *", "*" η οποία είναι ο αριθμός του δίσκου.
- Κατά τον προγραμματισμό, αν δεν πιέσετε κανένα πλήκτρο εντός 20 δευτερολέπτων, το σύστημα θα βγει από τη λειτουργία προγραμματισμού αυτομάτως.

Ανασκόπηση του προγραμματισμού σας

Η ανασκόπηση είναι δυνατή μόνο όταν η αναπαραγωγή έχει σταματήσει.

- Πιέστε το πλήκτρο ◀ ή ▶ επανειλημμένα για να κάνετε επανέλεγχο των προγραμματισμένων τραγουδιών.

- Πιέστε το πλήκτρο ■ για να βγείτε από τη λειτουργία της ανασκόπησης.

Αναπαραγωγή του προγραμματισμού σας

- 1 Πιέστε το πλήκτρο ► για να αρχίσει η αναπαραγωγή.
 - "PLAY PROGRAM" θα εμφανισθεί στο καντράν.
 - Ο αριθμός του τραγουδιού και ο χρόνος που έχει παιχθεί το τωρινό τραγούδι εμφανίζονται στο καντράν.
- Αν πιέσετε το πλήκτρο **REPEAT** κατά την αναπαραγωγή, το τραγούδι που παίζεται θα ξαναπαιχθεί επαναληπτικά.
 - "TRACK" ή "PROGRAM" θα εμφανιστούν στο καντράν.
 - Τα εικονίδια REP και PROG εμφανίζονται στο καντράν.
- 2 Πιέστε το πλήκτρο ■ για να σταματήσετε την αναπαραγωγή του προγραμματισμού σας.

Σημειώσεις:

- Αν πιέσετε ένα από τα πλήκτρα CD DIRECT PLAY, το σύστημα θα παίξει τον επιλεγμένο δίσκο ή τραγούδι και ο αποθηκευμένος προγραμματισμός σας θα αγνοηθεί προσωρινά. Το εικονίδιο του PROG θα εξαφανισθεί επίσης προσωρινά από το καντράν. Θα εμφανισθεί πάλι όταν τελειώσει η αναπαραγωγή του επιλεγμένου τραγουδιού.

- Η λειτουργία REPEAT DISC (ΕΠΑΝΑΛΗΨΗ ΔΙΣΚΟΥ) ακυρώνεται όταν αρχίσει η αναπαραγωγή του προγραμματισμού σας.

Σβήσιμο του προγραμματισμού σας (όταν η αναπαραγωγή έχει σταματήσει)

- Πιέστε το πλήκτρο ■.
 - "PROGRAM CLEAR" θα εμφανισθεί στο καντράν.

Σημείωση:

- Ο προγραμματισμός σας θα σβήσει όταν το σύστημα θα αποσυνδεθεί από τη πρίζα του τοίχου ή όταν ανοίξετε το CD carousel.

Λειτουργία Shuffle (μόνο στο τηλεχειριστήριο)

Κατά τη λειτουργία shuffle, το σύστημα παίζει όλους τους διαθέσιμους δίσκους και τα τραγούδια σας με τυχαία σειρά. Μπορείτε επίσης να χρησιμοποιήσετε τη λειτουργία shuffle για την αναπαραγωγή του προγραμματισμού σας.

Για να παίξετε με τυχαία σειρά (shuffle) όλους τους δίσκους και τα τραγούδια.

- 1 Πιέστε το πλήκτρο **SHUFFLE**.
 - "SHUFFLE" θα εμφανισθεί στο καντράν.
 - Το εικονίδιο SHUF ο δίσκος και το τραγούδι που επιλέχθηκαν τυχαία εμφανίζονται στο καντράν.

- Ο δίσκος και τα τραγούδια θα παίζονται με τυχαία σειρά μέχρι να πιέσετε το πλήκτρο ■.
- Αν πιέσετε το πλήκτρο **REPEAT** κατά τη διάρκεια της λειτουργίας shuffle, το τωρινό τραγούδι ή όλοι οι διαθέσιμοι δίσκοι θα παίζονται επαναληπτικά.
 - "TRACK" ή "ALL DISC" θα εμφανιστούν στο καντράν.
 - Θα εμφανισθούν τα εικονίδια REP και SHUF.
- 2 Πιέστε το πλήκτρο **SHUFFLE** πάλι για να ξαναρχίσει η κανονική αναπαραγωγή.
 - Το σημαϊκά SHUF σβήνει από το καντράν.

Σημείωση:

- Η επανάληψη του δίσκου (REPEAT DISC) θα ακυρωθεί αν επιλέξετε την λειτουργία ανακατεμένου παιξίματος.

Repeat (Επανάληψη) (μόνο στο τηλεχειριστήριο)

Μπορείτε να παίξετε το τωρινό τραγούδι, τον δίσκο ή όλους τους διαθέσιμους δίσκους επαναληπτικά.

- 1 Πιέστε το πλήκτρο **REPEAT** στο τηλεχειριστήριο κατά την αναπαραγωγή του δίσκου για να επιλέξετε τις διάφορες λειτουργίες επανάληψης.
 - "TRACK", "DISC", "ALL DISC" ή "OFF" εμφανίζονται στο καντράν.
 - Το εικονίδιο REP εμφανίζεται στο καντράν.

- Το επιλεγμένο τραγούδι, ο επιλεγμένος δίσκος ή όλοι οι διαθέσιμοι δίσκοι θα παίζονται τώρα επαναληπτικά μέχρι να πιέσετε το πλήκτρο ■.
- 2 Πιέστε το πλήκτρο **REPEAT** μέχρι να εμφανισθεί η ένδειξη "OFF" για να ξαναρχίσετε την κανονική αναπαραγωγή.
 - Το εικονίδιο REP σβήνει από το καντράν.

Σημειώσεις:

- Η λειτουργία REPEAT DISC (ΕΠΑΝΑΛΗΨΗ ΤΟΥ ΔΙΣΚΟΥ) δεν είναι διαθέσιμη κατά την αναπαραγωγή του προγραμματισμού σας ή κατά την αναπαραγωγή των τραγουδιών με τυχαία σειρά (Shuffle).
- Μπορείτε να επιλέξετε επανάληψη αλλάζοντας ένα πρόγραμμα.
 - "TRACK" ή "PROGRAM" θα εμφανιστεί
 - Τα εικονίδια REP, PROG και SHUF θα εμφανιστούν.

TUNER (ΔΕΚΤΗΣ)

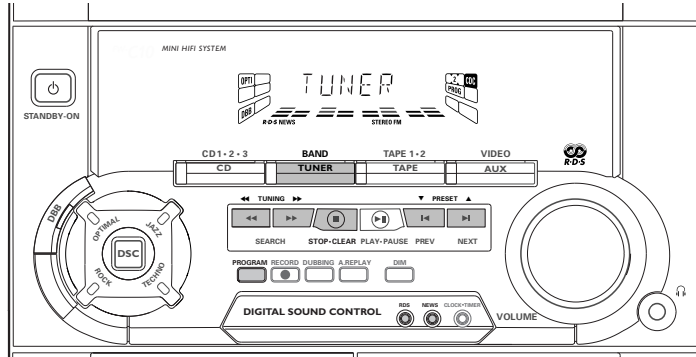

Σημείωση:

- Για τη λειτουργία 'EASY SET', δείτε τη σελίδα 227.

Συντονισμός σταθμών ραδιοφώνου

- 1 Πιέστε το πλήκτρο **TUNER** (BAND) για να επιλέξετε τη λειτουργία του ΔΕΚΤΗ.
→ "TUNER" θα εμφανισθεί στο καντράν.
Λίγα δευτερόλεπτα αργότερα, θα εμφανισθεί η συχνότητα του τωρινού σταθμού.
- 2 Πιέστε το πλήκτρο **TUNER** (BAND) πάλι για να επιλέξετε την επιθυμητή περιοχή κύματος: FM, MW ή LW.

- 3 Πιέστε το πλήκτρο **◀◀ ή ▶▶** περισσότερο από ένα δευτερόλεπτο, μετά αφήστε το ελεύθερο.
→ Το καντράν θα δείξει "SEARCH" μέχρι να βρεθεί σταθμός ραδιοφώνου με επαρκή ένταση σήματος.
 - Επαναλάβετε τη διαδικασία αυτή μέχρι να βρείτε τον επιθυμητό σταθμό.
 - Για να συντονίσετε ασθενή σταθμό ραδιοφώνου, πιέστε για λίγο το πλήκτρο **◀◀ ή ▶▶** επαναληπτικά μέχρι να εμφανισθεί στο καντράν η επιθυμητή συχνότητα και/ή όταν έχετε την καλύτερη λήψη.

Αποθήκευση Προεπιλεγμένων Σταθμών (Presets)

Μπορείτε να αποθηκεύσετε μέχρι 40 σταθμούς ραδιοφώνου στη μνήμη. Όταν επιλέξετε τον αποθηκευμένο σταθμό (preset), ο αριθμός του σταθμού (preset) εμφανίζεται δίπλα στη συχνότητα του στο καντράν.

Αυτόματος προγραμματισμός

- 1 Πιέστε το πλήκτρο **TUNER** (BAND).
- 2 Πιέστε το πλήκτρο **PROGRAM** περισσότερο από ένα δευτερόλεπτο.
 - Το εικονίδιο **PROG** αρχίζει να αναβοσβήνει και θα εμφανισθεί η ένδειξη "AUTO".
 - Το σύστημα θα αρχίσει να ψάχνει για όλους τους ραδιοφωνικούς σταθμούς με RDS και μετά σταθμούς στα FM, MW και LW μπάντες αντίστοιχα.
 - Όλοι οι διαθέσιμοι σταθμοί ραδιοφώνου θα αποθηκευθούν αυτόματως. Η συχνότητα και ο αριθμός του σταθμού preset εμφανίζονται για λίγο.
 - Το σύστημα σταματά την αναζήτηση όταν όλοι οι διαθέσιμοι σταθμοί ραδιοφώνου αποθηκευθούν ή όταν αποθηκευθούν 40 προεπιλεγμένοι σταθμοί στη μνήμη.
 - Το σύστημα παραμένει συντονισμένο στον τελευταίο αποθηκευμένο σταθμό ραδιοφώνου preset.

Σημειώσεις:

- Μπορείτε να ακυρώσετε τον αυτόματο προγραμματισμό πιέζοντας το πλήκτρο **PROGRAM** ή **■** (μόνο στο σύστημα).
- Αν θέλετε να διατηρήσετε ένα τμήμα των προεπιλεγμένων αριθμών (preset) για παράδειγμα τους αριθμούς 1 μέχρι 9, επιλέξτε τον προεπιλεγμένο αριθμό 10 (preset) πριν αρχίσετε τον αυτόματο προγραμματισμό, οπότε μόνο οι αριθμοί preset 10 μέχρι 40 θα προγραμματισθούν.

Χειροκίνητος προγραμματισμός

- 1 Πιέστε το πλήκτρο **TUNER** (BAND).
- 2 Πιέστε το πλήκτρο **TUNER** (BAND) πάλι για να επιλέξετε την επιθυμητή περιοχή κύματος FM, MW ή LW.
- 3 Πιέστε το πλήκτρο **PROGRAM** λιγότερο από ένα δευτερόλεπτο.
 - Το εικονίδιο **PROG** αρχίζει να αναβοσβήνει.
 - Ο επόμενος διαθέσιμος αριθμός προεπιλεγμένου σταθμού (preset) θα εμφανισθεί για επιλογή.
- 4 Πιέστε το πλήκτρο **◀◀ ή ▶▶** για να συντονίσετε την επιθυμητή συχνότητα.
 - Αν θέλετε να αποθηκεύσετε το σταθμό ραδιοφώνου σε άλλο αριθμό πλήκτρου preset, πιέστε το πλήκτρο **▼** ή **▲** για να επιλέξετε τον επιθυμητό αριθμό PRESET.

5 Πιέστε το πλήκτρο PROGRAM πάλι.

→ Το εικονίδιο PROG εξαφανίζεται και ο σταθμός του ραδιοφώνου περνά στη μνήμη.

- Επαναλάβετε τα **βήματα 3** μέχρι **5** για να αποθηκεύσετε άλλους σταθμούς ραδιοφώνου preset.

Σημειώσεις:

- Αν αποθηκεύσετε 40 σταθμούς ραδιοφώνου και προσπαθήσετε να αποθηκεύσετε και άλλο σταθμό ραδιοφώνου, το καντράν θα δείξει "PROGRAM FULL". Αν θέλετε να αλλάξετε αριθμό αποθηκευμένου σταθμού preset, επαναλάβετε τα βήματα 3 και 5.
- Μπορείτε να ακυρώσετε το χειροκίνητο προγραμματισμό πιέζοντας το πλήκτρο ■ (στο σύστημα μόνο).
- Κατά τον προγραμματισμό, αν δεν πιέσετε κανένα πλήκτρο εντός 20 δευτερολέπτων, το σύστημα βγαίνει από τη λειτουργία του προγραμματισμού αυτομάτως.

Συντονισμός Προρυθμισμένων Σταθμών Ραδιοφώνου

- Πιέστε το πλήκτρο ▼ ή ▲ για να επιλέξετε τον επιθυμητό αριθμό σταθμού preset.
→ Ο αριθμός του σταθμού preset, η συχνότητά του και η περιοχή κύματος εμφανίζονται στο καντράν.

Λήψη Σταθμού Ραδιοφώνου RDS

RDS (Radio Data System) (Σύστημα Πληροφοριών μέσω Ραδιοφώνου) είναι μια υπηρεσία εκπομπής με την οποία οι σταθμοί FM μεταδίδουν επιπρόσθετες πληροφορίες μαζί με το σήμα ραδιοφώνου στα FM. Οι πληροφορίες αυτές μπορεί να περιέχουν:

- **ΟΝΟΜΑ ΣΤΑΘΜΟΥ:** Το όνομα του σταθμού ραδιοφώνου εμφανίζεται.
- **ΤΥΠΟΣ ΠΡΟΓΡΑΜΜΑΤΟΣ:** Υπάρχουν οι παρακάτω τύποι προγράμματος και μπορούν να λαμβάνονται από τον δέκτη σας: Ειδήσεις, Υποθέσεις, Πληροφ., Σπορ, Μόρφωση, Δράμα, Πολιτισμός, Επιστήμη, Διάφορα, Μουσική Ροκ, Μουσική Ποπ. M.O.P. (middle of the road music = μουσική ενώ ταξιδεύετε), Ελαφρά Μουσική, Κλασική Μουσική. Άλλο Είδος Μουσικής, Κανένας Τύπος.
- **ΚΕΙΜΕΝΟ ΡΑΔΙΟΦΩΝΟΥ (RT):** μηνύματα κειμένου εμφανίζονται στο καντράν.

Όταν έχετε συντονισθεί σε σταθμό RDS (RDS), το λογότυπο RDS και το όνομα του σταθμού ραδιοφώνου θα εμφανισθούν στο καντράν:

- Το καντράν δείχνει κανονικά το όνομα του σταθμού ραδιοφώνου αν είναι διαθέσιμο.

Πιέζοντας επαναληπτικά το πλήκτρο **RDS** μπορείτε να αλλάξετε τον τύπο των πληροφοριών στο καντράν.

- Το καντράν δείχνει εναλλάξ:
STATION NAME (ΟΝΟΜΑ ΣΤΑΘΜΟΥ → PROGRAM TYPE → RADIO TEXT (ΤΥΠΟΣ ΠΡΟΓΡΑΜΜΑΤΟΣ (ΡΑΔΙΟ) → STATION NAME ...

Σημείωση:

- Όταν πιέσετε το πλήκτρο RDS και το καντράν δείξει "NO RDS", σημαίνει ότι ο συντονισμένος σταθμός δεν μεταδίδει σήμα RDS ή δεν είναι σταθμός RDS.

Ρολοί RDS

Κάποιοι σταθμοί RDS μπορεί να μεταδίδει την πραγματική ώρα ανά λεπτό.

Ρύθμιση της ώρας με το ρολοί RDS

- 1 Πιέστε το πλήκτρο **CLOCK • TIMER**.
→ "----" η πραγματική ώρα εμφανίζεται στο καντράν.
- 2 Πιέστε το πλήκτρο **CLOCK • TIMER** πάλι για να ξεκινήσει η λειτουργία ρύθμισης της ώρας.
→ "00:00" η πραγματική ώρα αρχίζει να αναβοσβήνει.

3 Πιέστε το πλήκτρο RDS.

- Το μήνυμα "SEARCH RDS TIME" θα εμφανισθεί.
- Αν ο σταθμός δεν μεταδίδει την ώρα RDS, εμφανίζεται η ένδειξη "NO RDS TIME".
- Όταν αναγνωσθεί το ρολοί RDS, θα εμφανισθεί η ένδειξη "RDS TIME". Η πραγματική ώρα θα εμφανισθεί για 2 δευτερόλεπτα και θα αποθηκευθεί αυτομάτως.
- Αν εντός 90 δευτερολέπτων δεν εντοπισθεί η ώρα RDS, θα εμφανισθεί η ένδειξη "NO RDS TIME".

Σημείωση:

- Μερικοί σταθμοί RDS εκπέμπουν την κανονική ώρα σε διαστήματα του ενός λεπτού. Η ακρίβεια της ώρας εξαρτάται από τον σταθμό RDS.

TUNER (ΔΕΚΤΗΣ)

Ειδήσεις (διαθέσιμες μόνο σε Σταθμό Ραδιοφώνου με RDS)

Μπορείτε να ενεργοποιήσετε τη λειτουργία NEWS όταν η συσκευή είναι σε αναμονή (Standby) ή οποιαδήποτε λειτουργία πηγής εκτός από τη λειτουργία TUNER. Μόλις εντοπιστεί το πρόγραμμα News PTY (τύπος προγράμματος) στο σταθμό RDS, θα αλλάξει σε λειτουργία TUNER αυτομάτως.

Για να ξεκινήσετε τη λειτουργία NEWS 1

- Πατήστε το πλήκτρο **NEWS**.
- Θα εμφανιστεί η ένδειξη "NEWS" και "NEWS" στο καντράν.
- Θα ψάξει για τους 5 πρώτους προρυθμισμένους σταθμούς με RDS και περιμένει διαθέσιμη πληροφορία για τον τύπο News Program / ανακοίνωση για την κυκλοφορία αν υπάρχει σε κάποιον από αυτούς τους σταθμούς κατά την διάρκεια του ψαξίματος:
 - Η δραστηριότητα της τωρινής πηγής συνεχίζεται.
 - Αν δεν βρεθεί σταθμός RDS μετά την αναζήτηση, η λειτουργία News θα απενεργοποιηθεί. Η ένδειξη NEWS εξαφανίζεται από το καντράν και θα εμφανιστεί η ένδειξη "NO RDS NEWS".

- Όταν εντοπιστεί εκπομπή ΕΙΔΗΣΕΩΝ, το σύστημα θα περάσει στη λειτουργία TUNER (ΔΕΚΤΗ).

→ Η ένδειξη NEWS αρχίζει να αναβοσβήνει.

Ακύρωση της λειτουργίας NEWS

- Πατήστε το πλήκτρο **NEWS** πάλι.
- Η ένδειξη NEWS εξαφανίζεται από το καντράν και θα εμφανιστεί η ένδειξη "NEWS OFF".

Σημείωση:

- Αν ακούτε σταθμό ραδιοφώνου που δεν είναι RDS TUNER και θέλετε να ακούσετε ΕΙΔΗΣΕΙΣ (NEWS), επιλέξτε άλλη πηγή πρώτα (CD, Κασετόφωνο ή AUX), μετά πιάστε το πλήκτρο NEWS.
- Πριν χρησιμοποιήσετε τη λειτουργία NEWS, βεβαιωθείτε ότι οι πρώτοι 5 σταθμοί presets είναι σταθμοί RDS.
- Κατά τη διάρκεια μετάδοσης του δελτίου ειδήσεων, μπορείτε να πατήσετε οποιοδήποτε πλήκτρο της διαθέσιμης πηγής για να ακυρώσετε τη λειτουργία NEWS και να εκτελέσετε τη λειτουργία του πλήκτρου αυτού να εκτελέσετε τη λειτουργία του πλήκτρου αυτού.
- Η λειτουργία NEWS γίνεται μόνο μία φορά για κάθε ενεργοποίηση του συστήματος.
- Αν βάλετε το σύστημα στη λειτουργία Tuner (Δέκτης), η λειτουργία NEWS θα ακυρωθεί. Η ένδειξη "NEWS OFF" θα εμφανισθεί αμέσως μετά το μήνυμα "TUNER".

AUX

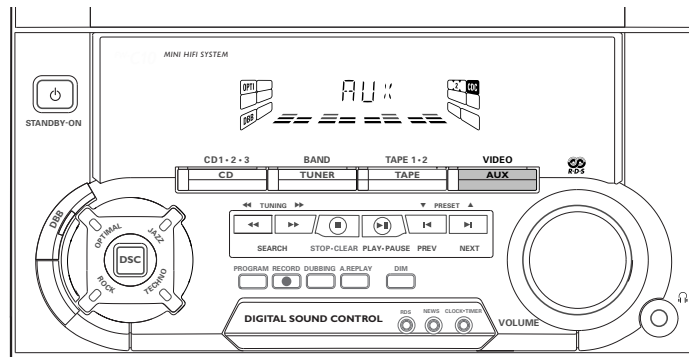

Επιλογή Εξωτερικής Συσκευής

Αν έχετε συνδέσει τους ακροδέκτες Audio out της εξωτερικής συσκευής (TV, VCB, Laser Disc Player, DVD player, ή CD Recorder) με τους ακροδέκτες AUX IN, μπορείτε να ακούτε τον ήχο από το σύστημα.

- Πατήστε το πλήκτρο **AUX** για να επιλέξετε την εξωτερική πηγή.
- "AUX" θα εμφανιστεί στο καντράν.

Σημειώσεις:

- Όλα τα χαρακτηριστικά ελέγχου ήχου (π.χ. DSC, DBB, κ.λπ.) είναι διαθέσιμα για επιλογή.

ΚΑΣΕΤΟΦΩΝΟ

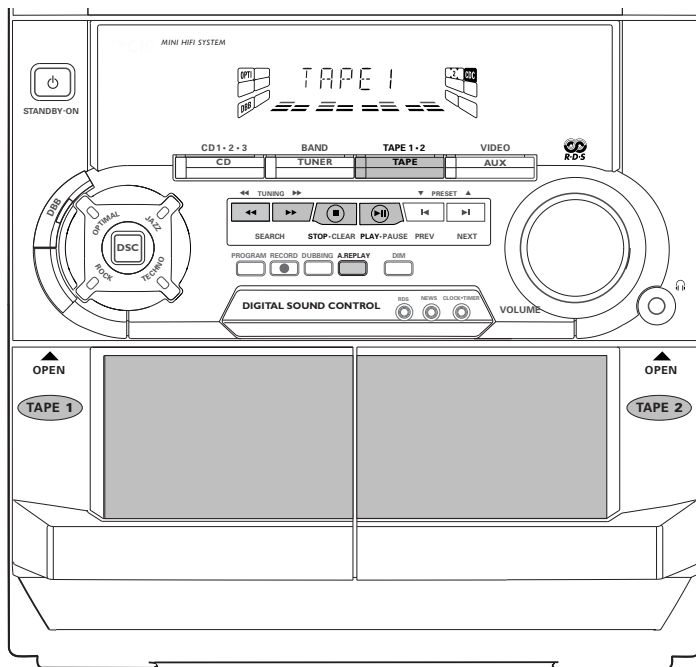

Φόρτωση κασέτας

- 1 Πιέστε το πλήκτρο **OPEN**.
- 2 Η πόρτα της κασετοθήκης ανοίγει.
- 3 Βάλτε τη κασέτα με την ανοικτή πλευρά προς τα κάτω και την ταινία τυλιγμένη αριστερά.
- 4 Κλείστε την κασετοθήκη.

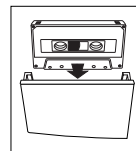

Auto, Replay (= αυτόματη επανέναρξη αναπαραγωγής).

- Πατήστε **A.REPLAY** για να επιλέξετε συνεχή AUTO REPLAY ή ΜΙΑ ΦΟΡΑ (ONCE) ενώ παίζει η κασέτα → "AUTO REPLAY" (☐) ή "ONCE" (⌋) θα εμφανιστούν στον καντράν.

Σημείωση:

- Η λειτουργία αυτή είναι δυνατή μόνο όταν παίζει η κασέτα
- Αν επιλέξετε **AUTO REPLAY**, η κασέτα επανατυλιγεται αυτόματα μέχρι το τέλος της επιλεγμένης πλευράς. Μετά θ' αρχίσει να παίζει πάλι. Θα ξαναπαίξει μέχρι 20 φορές το πολύ ή όταν πατήσετε το πλήκτρο **STOP**.

- Αν επιλέξετε "ONCE" (= μια φορά) θα παχτεί μόνο η επιλεγμένη πλευρά μια φορά και μετά θα σταματήσει.

Αναπαραγωγή της κασέτας

- 1 Πιέστε το πλήκτρο **TAPE** (TAPE 1 • 2) για να επιλέξετε τη λειτουργία κασετοφώνου.
→ "TAPE 1" ή "TAPE 2" θα εμφανιστεί μαζί με "T 1 >>>" ή "T2 >>>".
- 2 Βάλτε την κασέτα στο κασετόφωνο που θέλετε.
- 3 Πιέστε το πλήκτρο ► για να αρχίσει η αναπαραγωγή.
→ "T 1" ή "T2" και το ">" να τρέχει προς τα δεξιά, θα εμφανιστούν στην οθόνη.
- Πιέστε **A. REPLAY** για να επιλέξετε τους διάφορους τρόπους παιξιματος (Δείτε αυτόματη αντιστροφή της αναπαραγωγής).
- 4 Πιέστε το πλήκτρο ■ για να τελειώσετε την αναπαραγωγή.
→ "T 1" ή "T2" και ">>>" θα εμφανιστούν στην οθόνη.

ΚΑΣΕΤΟΦΩΝΟ

Γρήγορο γύρισμα Πίσω/Μπρος

Όταν η αναπαραγωγή σταματήσει

- Μπορεί να γυρίσετε γρήγορα την κασέτα προς τα πίσω ή εμπρός πιέζοντας το πλήκτρο ◀ ή ▶ αντίστοιχα.
 - Στην επανεκτύλιξη "T I <" ή "T R <" με "<" να τρέχει προς τα αριστερά θα εμφανιστούν στην οθόνη.
 - Στην εκτύλιξη "T I >" ή "T R >" με ">" να τρέχει προς τα δεξιά θα εμφανιστούν στην οθόνη.
 - Η κασέτα θα σταματήσει αυτομάτως όταν τελειώσει η ταινία.
- Πιέστε το πλήκτρο ■ για να σταματήσει το γρήγορο γύρισμα της κασέτας.

Κατά την διάρκεια της αναπαραγωγής

- Πιέστε και κρατήστε πατημένο το πλήκτρο ◀ ή ▶ μέχρι να βρείτε το επιθυμητό σημείο στην κασέτα.
 - "T I" ή "T R" με "<<" ή ">>" θα κινούνται προς τα αριστερά ή δεξιά ανάλογα με ποιό πλήκτρο έχετε πιέσει.
 - Κατά την αναζήτηση, ο ήχος ελαττώνεται σε χαμηλή ένταση.
 - Αν αφήσετε ελεύθερο το πλήκτρο ◀ ή ▶ η κασέτα συνεχίζει να παίζει.

Σημειώσεις:

- Κατά το γρήγορο γύρισμα της κασέτας μπρός-πίσω μπορείτε να επιλέξετε άλλη πηγή (π.χ. CD, TUNER, ή AUX).
- Πριν την χρήση, τεντώστε την ταινία με ένα μολύβι αν χρειάζεται, γιατί αν είναι χαλαρή μπορεί να μπλοκαρισθεί ο μηχανισμός του κασετοφώνου.
- Η κασέτα C-120 είναι υπερβολικά λεπτή, παραμορφώνεται εύκολα και μπορεί να υποστεί βλάβη. Γι' αυτό συνιστούμε να μην τη χρησιμοποιείτε με το σύστημα αυτό.
- Φυλάσσετε τις κασέτες σε θερμοκρασία δωματίου όχι πολύ κοντά σε μαγνητικά πεδία (για παράδειγμα κοντά σε μετασχηματιστή, TV ή ηχεία).

ΕΓΓΡΑΦΗ

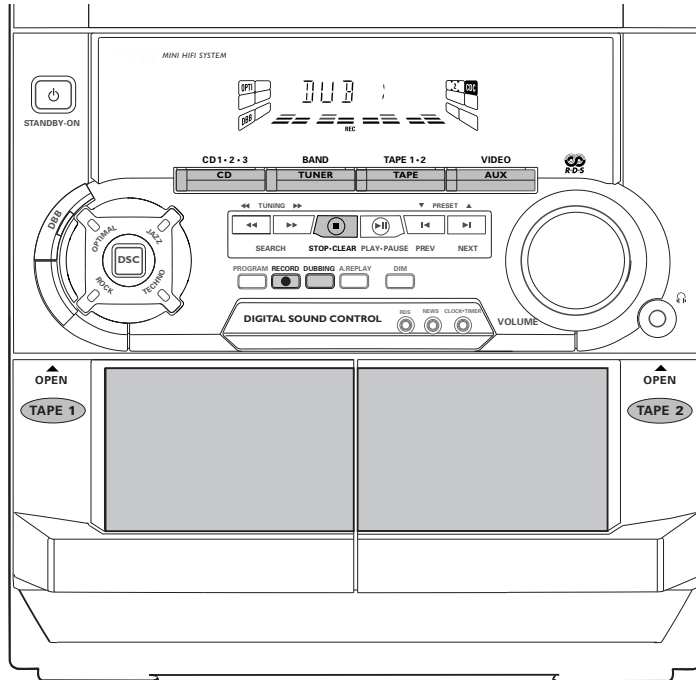

Σημειώσεις:

- Για εγγραφή, χρησιμοποιήστε μόνο κασέτα IEC type I (κανονική κασέτα) ή IEC type II (CrO₂).
- Στην αρχή και στο τέλος της ταινίας της κασέτας δεν γίνεται εγγραφή για 6-7 δευτερόλεπτα περίπου.
- Το επίπεδο εγγραφής ρυθμίζεται αυτομάτως άσχετα από τη θέση του πλήκτρου Volume, DBB ή DSC.
- Για να προστατέψετε την κασέτα από τυχαίο σβήσιμο, σπάστε το καπάκι της οπής στο αριστερό μέρος της πλευράς της κασέτας που θέλετε να προστατέψετε.
- Αν εμφανισθεί "CHECK TAPE", το προστατευτικό καπάκι της οπής έχει σπάσει. Σκεπάστε την οπή με ζελοτέιπ, προσέχοντας να μη σκεπάσετε την οπή εντοπισμού της κασέτας CrO₂.

Εγγραφή με ένα άγγιγμα του πλήκτρου (One Touch Recording)

- Για εγγραφή με Ένα Άγγιγμα των Πλήκτρων, αμέσως μόλις πιέσετε το πλήκτρο RECORD, η τρωινή πηγή (CD, TUNER ή AUX) θα εγγραφεί στο κασετόφωνο 2.
- 1 Φορτώστε την άγραφη κασέτα στο κασετόφωνο 2.
 - 2 Πιέστε το πλήκτρο **RECORD** για να αρχίσει η εγγραφή.

→ Το εικονίδιο REC αρχίζει να αναβοσβήνει.

- 3 Πιέστε το πλήκτρο ■ για να σταματήσει η εγγραφή.

Σημείωση:

- Αν πατήσετε το πλήκτρο RECORD κατά τη λειτουργία του κασετοφώνου, θα εμφανισθεί η ένδειξη "SELECT SOURCE". Η Εγγραφή με Ένα Άγγιγμα του Πλήκτρου δεν είναι δυνατή κατά τη λειτουργία του κασετοφώνου.

Συγχρονισμένη Έναρξη Εγγραφής CD

- 1 Φορτώστε την άγραφη κασέτα στο κασετόφωνο 2 και τον δίσκο στο συρτάκι.
- 2 Πιέστε **CD** για να επιλέξετε τη λειτουργία CD.
- Μπορείτε να προγραμματίσετε τα τραγούδια με τη σειρά που θέλετε να τα γράψετε (Δείτε Προγραμματισμός Τραγουδιών). Εάν δεν κάνετε προγραμματισμό επιλέχτε το δίσκο που θέλετε πιέζοντας το **CD** (CD 1, 2, 3) και τα τραγούδια θα γραφτούν όπως είναι γραμμένα στο δίσκο.
- 3 Πιέστε το πλήκτρο **RECORD** για να αρχίσει η εγγραφή.
 - Το εικονίδιο για το REC αρχίζει να αναβοσβήνει.
- Το CD αρχίζει να παίζει αυτομάτως.

ΕΓΓΡΑΦΗ

- 4 Πιέστε το πλήκτρο ■ για να σταματήσει η εγγραφή.

Αντιγραφή κασετών (από το κασετόφωνο 1 στο κασετόφωνο 2)

- 1 Πιέστε **TAPE** (TAPE 1•2) για να επιλέξετε το κασετόφωνο 2.
- 2 Τοποθετήστε την γραμμένη κασέτα στο κασετόφωνο 1 με το γεμάτο καρούλι αριστερά και μια προς εγγραφή κασέτα στο κασετόφωνο 2.
- 3 Πιέστε **DUBBING**.
→ “**⏮**” και το “**>**” να τρέχει προς τα δεξιά, θα εμφανιστούν στην οθόνη.
• Η αντιγραφή θα αρχίσει αμέσως.
→ Το εικονίδιο **REC** αρχίζει να αναβοσβήνει.
- 4 Πιέστε ■ για να σταματήσει η αντιγραφή.

Σημειώσεις:

- Στο τέλος της πλευράς Α, γυρίστε την κασέτα στην πλευρά Β και επαναλάβετε τη διαδικασία.
- Η αντιγραφή είναι δυνατή μόνο από το κασετόφωνο 1 στο κασετόφωνο 2.
- Για να είναι καλή η αντιγραφή, χρησιμοποιείστε κασέτες του ίδιου μήκους.
- Μπορείτε να ακούτε άλλη πηγή ήχου κατά την αντιγραφή.

Εγγραφές από άλλες πηγές (μόνο στο κασετόφωνο 2)

- 1 Πιέστε το πλήκτρο **TAPE** (TAPE 1•2) για να επιλέξετε το κασετόφωνο 2.
- 2 Βάλτε την άγραφη κασέτα στο κασετόφωνο 2 με την ανοικτή πλευρά προς τα κάτω.
- 3 Πιέστε **CD, TUNER** ή **AUX**.
• Αρχίστε την αναπαραγωγή της επιλεγμένης πηγής.
- 4 Πιέστε **RECORD** για να αρχίσετε την εγγραφή.
→ Το εικονίδιο **REC** αρχίζει να αναβοσβήνει.
- 5 Πιέστε ■ για να σταματήσετε την εγγραφή.

Σημειώσεις:

- Κατά την εγγραφή δεν είναι δυνατόν να ακούτε άλλη πηγή.

ΡΟΛΟΪ

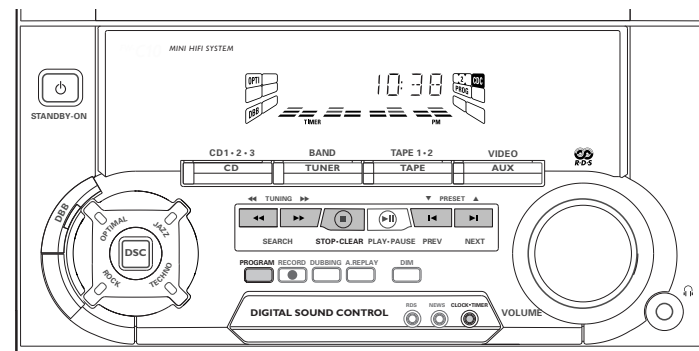

Ανάγνωση της ώρας

Μπορείτε να δείτε την ώρα (αν ρυθμίστηκε) αν το σύστημα είναι σε κατάσταση αναμονής ή αν έχει επιλεγεί οποιαδήποτε πηγή ήχου (CD, TUNER, κλπ). Η ώρα θα εμφανιστεί για 7 δευτερόλεπτα περίπου.

- Πιέστε το πλήκτρο **CLOCK•TIMER** σύντομα.
→ “**10:38 PM** ή **22:38**” (τρέχουσα ώρα) θα εμφανιστεί ανάλογα αν έχει επιλέξει 12ωρη ή 24ωρη απεικόνιση.
→ “**---:--**” θα εμφανιστεί στο ρολόι αν δεν το έχετε ρυθμίσει.

Ρύθμιση του Ρολογιού

Το ρολόι μπορεί να ρυθμιστεί σε 12ωρη ή 24ωρη απεικόνιση π.χ. “**12:00 AM**” ή “**00:00**”. Πριν ρυθμίσετε το ρολόι θα

πρέπει να είσαστε σε λειτουργία ώρας.

- 1 Πιέστε το πλήκτρο **CLOCK•TIMER** για επιλογή του ρολογιού.
- 2 Πιέστε **PROGRAM** για επιλογή 12ωρη ή 24ωρη λειτουργίας.
→ Αν επιλέξετε 12ωρη θα αναβοσβύνει στο καντράν “**12:00**”, το πλήκτρο **AM** φωτίζεται.
→ Αν επιλέξετε 24ωρη θα αναβοσβύνει στο καντράν “**00:00**”.
- 3 Ρυθμίστε την ώρα με το πλήκτρο **◀** ή **▶** στο σύστημα.
- 4 Ρυθμίστε τα λεπτά με το πλήκτρο **◀** ή **▶** στο σύστημα.
- 5 Πιέστε το πλήκτρο **CLOCK•TIMER** πάλι για να αποθηκεύσετε τη ρύθμιση.
→ Το ρολόι ξεκινά.
• Για να βγείτε από τη λειτουργία αυτή, χωρίς να αποθηκεύσετε τη ρύθμιση, πιέστε το πλήκτρο ■ στο σύστημα.

ΧΡΟΝΟΔΙΑΚΟΠΤΗΣ

Σημειώσεις:

- Κατά τη ρύθμιση του ρολογιού, αν δεν πατήσετε κανένα πλήκτρο εντός 90 δευτερολέπτων, το σύστημα θα βγει από τη λειτουργία ρύθμισης του ρολογιού αυτομάτως.
- Αν συμβεί διακοπή ρεύματος, η ρύθμιση του ρολογιού σβήνει.
- Για να ρυθμίσετε την ώρα με ρολόι RDS, δείτε "λήψη σταθμού ραδιοφώνου RDS" στο τμήμα TUNER.

Ρύθμιση του χρονοδιακόπτη

- Το σύστημα μπορεί να μπει στη λειτουργία CD, TUNER, ή TAPE 2 αυτομάτως σε προρυθμισμένο χρόνο, που μπορεί να χρησιμοποιηθεί σαν ξυπνητήρι για να σας ξυπνά.
 - Πριν ρυθμίσετε τον χρονοδιακόπτη, βεβαιωθείτε ότι το ρολόι έχει ρυθμιστεί σωστά.
 - Ο χρονοδιακόπτης ενεργοποιείται πάντοτε αν έχει ρυθμισθεί
 - **Η ένταση ήχου του χρονοδιακόπτη αρχίζει να αυξάνει από το ελάχιστο επίπεδο μέχρι το επίπεδο έντασης πριν η συσκευή περάσει σε κατάσταση αναμονής.**
- 1 Πιέστε και κρατήστε πατημένο το πλήκτρο **CLOCK • TIMER** για 2 δευτερόλεπτα για επιλογή του χρονοδιακόπτη.

- "12:00 AM" ή "00:00" ή η τελευταία ρύθμιση στον χρονοδιακόπτη θα αναβοσβύνει ανάλογα με την επιλογή 12ωρη ή 24ωρη ένδειξης.
- Η ένδειξη **TIMER** αναβοσβήνει.
- Η τελευταία επιλεγμένη πηγή ανάβει ενώ άλλες Διαθέσιμες πηγές αναβοσβύνουν.

- 2 Πιέστε **CD, TUNER** ή **TAPE** για να επιλέξετε την επιθυμητή πηγή.
 - Πριν επιλέξετε CD ή TAPE βεβαιωθείτε ότι ο δίσκος CD ή η κασέτα έχει τοποθετηθεί στο συρταράκι CD ή στο κασετόφωνο.
- 3 Πιέστε το πλήκτρο ◀ ή ▶ για να ρυθμίσετε την ώρα για τον χρονοδιακόπτη.
- 4 Πιέστε το πλήκτρο ◀ ή ▶ για να ρυθμίσετε τα λεπτά.
- 5 Πιέστε το πλήκτρο **CLOCK • TIMER** για να αποθηκεύσετε τον χρόνο έναρξης.
 - Ο χρονοδιακόπτης είναι τώρα ρυθμισμένος.
 - Το εικονίδιο **TIMER** παραμένει στο καντράν.
 - Στη προρυθμισμένη ώρα, ο χρονοδιακόπτης ενεργοποιείται.
 - Η επιλεγμένη πηγή θα παιχθεί.

Σημειώσεις:

- Κατά τη ρύθμιση του χρονοδιακόπτη αν δεν πατήσετε κανένα πλήκτρο εντός 90 δευτερολέπτων, το σύστημα βγαίνει από τη λειτουργία ρύθμισης του χρονοδιακόπτη αυτομάτως.

- Αν η επιλεγμένη πηγή είναι **TUNER**, η τελευταία συντονισμένη συχνότητα ενεργοποιείται.
- Αν η επιλεγμένη πηγή είναι **CD**, η αναπαραγωγή θα ξεκινήσει με το πρώτο τραγούδι του τελευταίου επιλεγμένου δίσκου. Αν τα συρταράκια του CD είναι άδεια, θα επιλεγεί το **TUNER (ΔΕΚΤΗΣ)**.
- Ο χρονοδιακόπτης θα ενεργοποιείται αν εκείνη τη στιγμή γίνεται εγγραφή.

Για να απενεργοποιήσετε τον χρονοδιακόπτη (TIMER)

- 1 Πιέστε και κρατήστε πατημένο το **CLOCK • TIMER** για 2 δευτερόλεπτα τουλάχιστον.
- 2 Πιέστε το πλήκτρο ■ στο σύστημα για να ακυρώσετε τον χρονοδιακόπτη.
 - Ο χρονοδιακόπτης είναι τώρα απενεργοποιημένος.
 - Το καντράν δείχνει "CANCEL" και το εικονίδιο **TIMER** εξαφανίζεται.

Για να ξεκινήσετε τον χρονοδιακόπτη πάλι (για τον ίδιο προρυθμισμένο χρόνο και πηγή)

- 1 Πιέστε και κρατήστε πατημένο το **CLOCK • TIMER** για 2 δευτερόλεπτα τουλάχιστον.
- 2 Πιέστε το πλήκτρο **CLOCK • TIMER** πάλι για να αποθηκεύσετε τον χρόνο έναρξης.
 - Ο χρονοδιακόπτης είναι τώρα ενεργοποιημένος.
 - Το σημάδι **TIMER** εμφανίζεται στο καντράν.

Χρονοδιακόπτης SLEEP TIMER

Sleep Timer (μόνο στο τηλεχειριστήριο)

Μπορείτε να επιλέξετε μια χρονική διάρκεια μετά το τέλος της οποίας το σύστημα θα περάσει σε κατάσταση αναμονής αυτομάτως.

- 1 Πιέστε το πλήκτρο **SLEEP** στο τηλεχειριστήριο για να επιλέξετε την επιθυμητή χρονική διάρκεια.
 - Οι επιλογές είναι (χρονική διάρκεια σε λεπτά):
60 → 45 → 30 → 15 → OFF → 60
 - "SLEEP xx" ή "OFF" θα εμφανισθεί. "xx" είναι η χρονική διάρκεια σε λεπτά.
- 2 Όταν φτάσει στο τέλος του επιθυμητού χρόνου σταματήστε να πιέσετε το πλήκτρο **SLEEP**.
 - Όταν περάσει η χρονική αυτή διάρκεια, το σύστημα περνά σε κατάσταση αναμονής.

Για να απενεργοποιήσετε τον χρονοδιακόπτη Sleep Timer

- Πιέστε το πλήκτρο **SLEEP** επαναληπτικά μέχρι η ένδειξη "OFF" να εμφανισθεί ή πιέστε το πλήκτρο **STANDBY ON**.

ΤΕΧΝΙΚΑ ΧΑΡΑΚΤΗΡΙΣΤΙΚΑ

Τεχνικά Χαρακτηριστικά

ΕΝΙΣΧΥΤΗΣ

Ισχύς εξόδου	2 x 30 W MPO / 2 x 15 W RMS ⁽¹⁾
Λόγος σήματος / θόρυβου	≥ 67 dBA (IEC)
Απόκριση συχνότητας	50 – 15000 Hz
Ευαισθησία εισόδου	
Είσοδος AUX IN	700 mV
Έξοδος	
Ηχεία	≥ 6 Ω
Ακουστικά	32 Ω – 1000 Ω

(1) (6 Ω, 1 KHz, 10% THD)

Συσκευή CD PLAYER

Αριθμοί προγραμματισμένων τραγουδιών	40
Απόκριση συχνότητας	20 – 20000 Hz
Λόγος σήματος/θόρυβου	≥ 80 dBA
Διαχωρισμός καναλιών	≥ 60 dB (1 kHz)
Διαχωρισμός Καναλιών	< 0,003%

TUNER (ΔΕΚΤΗΣ)

Περιοχή κύματος FM	87,5 – 108 MHz
Περιοχή κύματος MW	531 – 1602 kHz
Περιοχή κύματος LW	153 – 279 kHz
Αριθμός προρυθμισμένων σταθμών (presets)	40
Κεραία	
FM	75 Ω συμπίνη
AM	Κεραία πλαίσιο

ΚΑΣΕΤΟΦΩΝΟ

Απόκριση συχνότητας	
Κασέτα CrO ₂ κασέτα (type II)	80 – 12500 Hz (8 dB)
Κανονική κασέτα (type I)	80 – 12500 Hz (8 dB)
Λόγος σήματος / θορύβου	
Κασέτα CrO ₂ κασέτα (type II)	≥ 52 dBA
Κανονική κασέτα (type I)	≥ 48 dBA
Wow and flutter	≤ 0,4% DIN

ΗΧΕΙΑ

Σύστημα	2 δρόμων, θωρακισμένο με bass reflex
Αντίσταση	6 Ω
Ηχείο μεσαίων συχνοτήτων (woofer)	
	1 x 4" πλήρες πεδίο
Διαστάσεις (Π x Υ x Β)	210 x 310 x 233 (mm)
Βάρος	2,5 kg έκαστο

ΓΕΝΙΚΕΣ ΠΛΗΡΟΦΟΡΙΕΣ

Υλικό	Πολυστερίνη
Τροφοδοσία AC	220 – 230 V / 50 Hz
Κατανάλωση Ισχύος	
Ενεργοποιημένο	35 W
Σε Αναμονή	< 15 W
Διαστάσεις (Π x Υ x Β)	265 x 310 x 320 (mm)
Βάρος (χωρίς ηχεία)	5,6 kg

Τα παραπάνω τεχνικά χαρακτηριστικά μπορεί να αλλάξουν χωρίς προειδοποίηση.

ΣΥΝΤΗΡΗΣΗ

Συντήρηση

Καθαρισμός του περιβλήματος

- Χρησιμοποιείτε ένα μαλακό πανί και λίγο διάλυμα ήπιου απορρυπαντικού. Μη χρησιμοποιείτε διάλυμα που περιέχει οινόπνευμα, αμμωνία ή αποξεστικά.

Καθαρισμός των δίσκων

- Όταν οι δίσκοι είναι βρώμικοι, καθαρίστε τους με ένα πανί καθαρισμού, σκουπίζοντάς τους από το κέντρο προς την περιφέρεια.
- Μη χρησιμοποιείτε διαλυτικά όπως βενζίνη, διαλυτικά ή καθαριστικά του εμπορίου ή σπρέι που είναι κατάλληλα για τον καθαρισμό αναλογικών δίσκων.



Καθαρισμός του φακού CD

- Μετά από παρατεταμένη χρήση σκόνη, βρωμιά κ.λπ. που μαζεύονται στο φακό του CD. Για να έχετε καλή ποιότητα αναπαραγωγής, καθαρίστε τον φακό του CD με το καθαριστικό φακών CD της Philips (Philips CD Lens Cleaner) ή άλλο κατάλληλο υγρό καθαρισμού του εμπορίου ακολουθώντας τις σχετικές οδηγίες.

Καθαρισμός των Κεφαλών και των Διόδων της Ταινίας

- Για να έχετε καλή ποιότητα εγγραφής και αναπαραγωγής καθαρίστε τις κεφαλές, την κασπάκια (εσ) μετά από κάθε 50 ώρες λειτουργίας.
- Χρησιμοποιώντας λίγο βαμβάκι με λίγο υγρό καθαρισμού ή οινόπνευμα.
- Μπορείτε επίσης να καθαρίσετε τις κεφαλές, χρησιμοποιείτε την ειδική κασέτα καθαρισμού μια φορά.

Απομαγνητισμός των κεφαλών

- Χρησιμοποιείτε την κασέτα απομαγνητισμού που είναι διαθέσιμη από τον προμηθευτή σας.

ΔΙΟΡΘΩΣΗ ΠΙΘΑΝΩΝ ΒΛΑΒΩΝ

Προειδοποίηση! Σε περίπτωση βλάβης μη προσπαθήσετε να διορθώσετε τη βλάβη μόνοι σας γιατί θα χάσετε τα δικαιώματα που σας παρέχει η εγγύηση. **Μην ανοίξετε το σύστημα γιατί υπάρχει κίνδυνος ηλεκτροπληξίας.**

- Σε περίπτωση βλάβης ελέγξτε πρώτα τα παρακάτω πριν παραδώσετε το σύστημα για επισκευή.
- Αν η βλάβη δεν διορθώνεται αφού κάνετε τους παρακάτω ελέγχους αποταθείτε στο Service της εταιρείας μας ή σε εξουσιοδοτημένο αντιπρόσωπό της.

Λειτουργία συσκευής CD Player

Εμφανίζεται "NO DISC".

- Ο δίσκος τοποθετήθηκε ανάποδα. → Τοποθετήστε τον δίσκο με την ετικέτα από πάνω.
- Συμπύκνωση υδρατμών στον φακό. → Περιμένετε μέχρι ο φακός να προσαρμοσθεί στην θερμοκρασία του δωματίου.
- Δεν υπάρχει δίσκος στο συρτάκι CD. → Βάλτε τον δίσκο.
- Ο δίσκος είναι βρώμκος, πολυγραντζουνισμένος, έχει στραβάσει. → Καθαρίστε ή αλλάξτε τον δίσκο CD.
- Ο φακός των CD είναι βρώμκος ή σκονισμένος. → Δείτε το σχετικό τμήμα (Συντήρηση) (σελίς 241).

Εμφανίζεται η ένδειξη "DISC NOT FINALIZED".

- Ο δίσκος CD-RW ή CD-R δεν έχει γραφεί σωστά για χρήση σε συσκευή CD player. → Διαβάστε τις οδηγίες σχετικά με το CD-Rewritable ή CD-Recorder για την ολοκλήρωση της εγγραφής.
- Ο δίσκος CD είναι πολύ γραντζουνισμένος ή βρώμκος. → Αλλάξτε ή καθαρίστε τον δίσκο CD.

Λήψη Ραδιοφώνου

Φτωχή λήψη Ραδιοφώνου.

- Το σήμα είναι πολύ ασθενές. → Ρυθμίστε την κεραία.
- Η TV ή το VCR είναι πάρα πολύ κοντά στο στερεοφωνικό σας σύστημα. → Απομακρύνετε το στερεοφωνικό σύστημα από την TV ή το VCR.

Η ένδειξη "NO RDS TEXT" εμφανίζεται.

- Το μήνυμα πληροφοριών RDS δεν είναι διαθέσιμο. → Επιλέξτε άλλο σταθμό RDS.

ΔΙΟΡΘΩΣΗ ΠΙΘΑΝΩΝ ΒΛΑΒΩΝ

Λειτουργία Κασετοφώνου

“RECORDING ACTIVE” εμφανίζεται στο καντράν.

- Υπάρχει εγγραφή σε εξέλιξη.
- Σταματήστε την εγγραφή ή περιμένετε μέχρι να τελειώσει.

“TAPE DUBBING ONLY” εμφανίζεται στο καντράν.

- Η αντιγραφή της κασέτας είναι δυνατή μόνο κατά τη λειτουργία του κασετοφώνου.
- Βάλτε την πηγή στη λειτουργία κασετοφώνου.

Δεν γίνεται εγγραφή ή αναπαραγωγή ή υπάρχει ελάττωση του επιπέδου ήχου.

- Βρώμικες κεφαλές, πλατυκεφαλών βιδών, ή κυλίνδρων πίεσης.
- Δείτε Συντήρηση Κασετοφώνου (σελίς 241).
- Μαγνητική συσσώρευση στην κεφαλή εγγραφής/αναπαραγωγής.
- Χρησιμοποιήστε την κασέτα απομαγνητισμού.

Δεν ανοίγει η πόρτα του κασετοφώνου.

- Διακοπή τάσης ή το καλώδιο δεν είναι στην πρίζα.
- Επανασυνδέστε το καλώδιο και θέστε σε λειτουργία το σύστημα πάλι.

Γενικά

Το σύστημα δεν αντιδρά όταν πατάτε ένα από τα πλήκτρα.

- Ηλεκτροστατική εκφόρτιση.
- Πιέστε STANDBY-ON για να απενεργοποιήσετε το σύστημα. Αποσυνδέστε το σύστημα από την πρίζα του τοίχου, μετά συνδέστε το πάλι και ανοίξτε το σύστημα πάλι (ON).

Καθόλου ή φτωχός ήχος.

- Δεν έχετε αυξήσει την ένταση.
- Ρυθμίστε την ένταση ήχου (VOLUME).
- Έχετε συνδέσει ακουστικά.
- Αποσυνδέστε τα.
- Τα ηχεία δεν είναι συνδεδεμένα ή είναι συνδεδεμένα λανθασμένα.
- Βεβαιωθείτε ότι έχουν συνδεθεί σωστά.
- Βεβαιωθείτε ότι το γυμνό τμήμα του καλωδίου του ηχείου έχει συνδεθεί σωστά.

Αντίστροφης κατεύθυνσης ήχος από το αριστερό και δεξιό κανάλι.

- Τα ηχεία έχουν συνδεθεί λανθασμένα.
- Ελέγξτε τις συνδέσεις των ηχείων και τη θέση.

Έλλειψη ήχου χαμηλών συχνοτήτων ή προφανώς μη ακριβής τοποθέτησης των μουσικών οργάνων.

- Τα ηχεία έχουν συνδεθεί λανθασμένα.
- Ελέγχετε την σύνδεση των ηχείων για την σωστή φάση: έγχρωμα/μαύρα καλώδια στις έγχρωμες/μαύρες υποδοχές.

Το τηλεχειριστήριο δεν λειτουργεί το σύστημα.

- Έχει επιλεγεί λανθασμένη πηγή.
- Επιλέξτε την πηγή (CD, TUNER κ.λπ.) πριν πιέσετε το πλήκτρο λειτουργίας (▶, ◀, ▶, ◀ κ.λπ.).
- Η απόσταση μέχρι το σύστημα είναι πάρα πολύ μεγάλη.
- Ελαττώστε την απόσταση.
- Οι μπαταρίες έχουν τοποθετηθεί λανθασμένα.
- Τοποθετήστε τις μπαταρίες με τη σωστή πολικότητα (+/-) όπως φαίνεται.
- Οι μπαταρίες έχουν αδειάσει.
- Αλλάξτε τις.

Ο χρονοδιακόπτης δεν λειτουργεί.

- Το ρολοί δεν λειτουργεί.
- Ρυθμίστε το ρολοί.
- Ο χρονοδιακόπτης δεν είναι ενεργοποιημένος (ON).
- Πιέστε το πλήκτρο CLOCK • TIMER για να ενεργοποιήσετε τον χρονοδιακόπτη.
- Υπάρχει σε εξέλιξη η εγγραφή.
- Σταματήστε την εγγραφή.

Η ρύθμιση του ρολογιού σβήνει.

- Έγινε διακοπή ρεύματος.
- Ξαναρυθμίστε το ρολοί.

Το καντράν του συστήματος δείχνει χαρακτηριστικά αυτομάτως. Τα πλήκτρα αναβοσβήνουν συνεχώς.

- Η λειτουργία Επίδειξης είναι ενεργοποιημένη.
- Πατήστε και κρατήστε πατημένο το πλήκτρο ■ (μόνο στο σύστημα) για 5 δευτερόλεπτα για να απενεργοποιήσετε τη λειτουργία επίδειξης.

Όλα πλήκτρα ανάβουν είναι σβυστά.

- Η οθόνη είναι σε φωτεινότητα DIM 3.
- Πιέστε DIM μέχρις ότου DIM OFF εμφανιστεί στην οθόνη.