Allmän information

Medföljande tillbehör	141
Bekräftelse	141
Miljöinformation	141
Säkerhetsinformation	141

Förberedelser

Bakre anslutningar	142–143
Ström	
Antennanslutning	
Högtalaranslutning	
Sätta i batterierna i fjärrkontrollen	143

Knappar

Knappar på minisystemet och fjärrkontrollen	144–145
---	---------

Grundläggande funktioner

Plug & Play	146
Demonstrationsläge	147
Sätta på minisystemet	147
Sätta minisystemet i standby-läge	147
Sätta minisystemet i Eco Power Standby-läge	147
Dimläge	147
Ljudvolymkontroll	148
Ljudnavigering	148
DSC (DIGITAL TONKONTROLL)	
DBB (DYNAMIC BASS BOOST)	

Användning av CD-spelaren

Skivor för uppspelning	149
Sätta i skivor	149
Skivuppspelning	150
Välja önskat spår/ställe	150
Byta skivor under uppspelning	150
Repetera och Shuffle (slumpvis ordning)	150–151
Repetera	
Slumpvis uppspelning	
Skapa program med skivspår	151
Radera programmet	151

Radiomottagning

Ställa i radiostationer	152
Lagra inställda radiostationer	152–153
Automatisk inställning av radiostationer	
Manuell inställning av radiostationer	
Välja en inställd radiostation	153
Radera en inställd radiostation	153

Bandspelar användning /

Inspelning

Insättning av kassettdisk	154
Spela kassettdisk	154
Rewind (Återspolning) / Fast Forward (Snabbspolning framåt)	155
Allmän information om inspelning	155
Förberedelser för inspelning	155
Enknappsinspelning	155
Synkroniserad inspelning av CD	155
Dubba kassettdisk	156

Klocka/Timer

Se klockan	157
Ställa klockan	157
Timerinställning	157–158
För att avaktivera timern	
För att aktivera timern	
Inställning av insomningstimer (Sleep)	158

Specifikationer

Underhåll

Felsökning

Denna produkt följer EG:s radiostörningskrav.

Medföljande tillbehör

- 2 högtalare
- Fjärrkontroll
- Ramantenn för AM-radio
- Trådontenn för FM-radio

Bekräftelse

Energy Star

Som partner i ENERGY STAR® har Phillips fastställt att denna produkt möter ENERGY STAR®-riktlinjerna vad gäller energitvåte.



Miljöinformation

Allt onödigt förpackningsmaterial har utelämnats. Vi har försökt göra förpackningen lätt att dela i tre olika material: kartong (lådan), polystyrenskum (skydd) och etylenplast (påsar, skyddande cellplast).

Ditt minisystem består av material som kan återvinnas och återanvändas om minisystemet plockas isär av ett specialiserat företag. Följ lokala bestämmelser vad gäller deponering av förpackningsmaterial, förbrukade batterier och gammal utrustning.

Säkerhetsinformation

- Kontrollera före användning av minisystemet att driftspänningen på minisystemets typplatta (eller spänningsindikeraren bredvid spänningsväljaren) är densamma som spänningen i ditt elnät. Kontakta annars din försäljare.
- Placera minisystemet på en plan, hård och stabil yta.
- Placera minisystemet där det får tillräcklig ventilation, för att undvika intern värmebildning i minisystemet. Se till att det finns åtminstone 10 cm fritt utrymme på enhetens baksida och ovasida och 5 cm på varje sida.
- Utsätt inte minisystemet, batterier eller skivor för överdriven fukt, regn, sand eller hetta från uppvärmningsutrustning eller direkt solljus.
- Om minisystemet förs direkt från en kall till en varm plats eller placeras i ett mycket fuktigt rum, kan fukt kondensera på linsen i CD-enheten i minisystemet. Skulle detta inträffa fungerar inte CD-spelaren normalt. Lämna strömmen på under ungefär en timme utan skiva i spelaren tills normal uppspelning är möjlig.
- De mekaniska delarna i minisystemet innehåller självmörjande kullager och får inte oljas eller smörjas.
- **När minisystemet är i standby-läge förbrukar det fortfarande viss ström. För att koppla bort minisystemet helt från elnätet ska kontakten dras ur vägguttaget.**

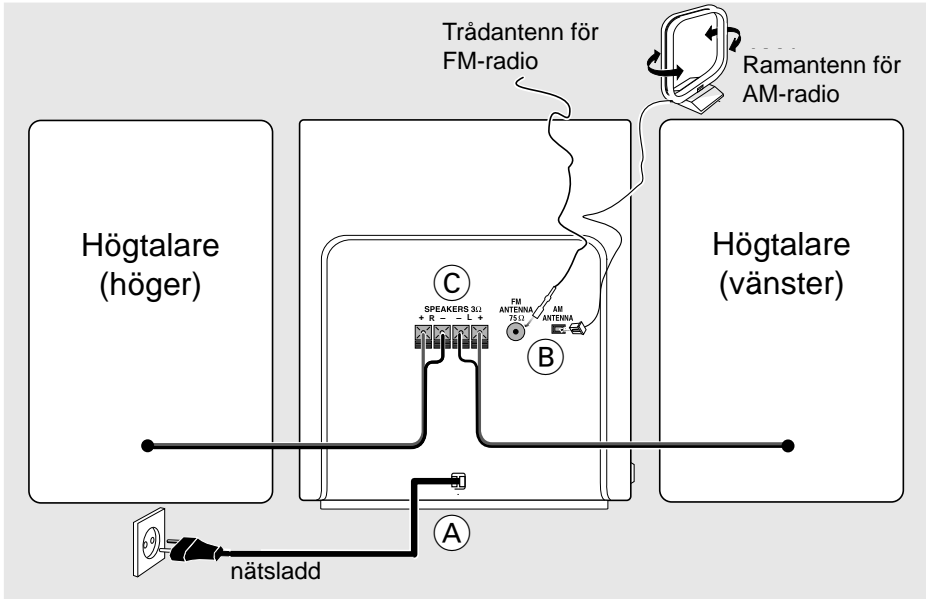

Bakre anslutningar

Typplattan är placerad på minisystemets baksida.

(A) Ström

Se till att alla andra anslutningar är gjorda innan kontakten sätts i vägguttaget.

WARNING!

- För bästa prestanda ska endast originalströmsladden användas.
- Medan strömmen är på får aldrig några anslutningar göras eller ändras.

(B) Antennanslutning

Anslut den medföljande ramantennen för AM-radio och trådentennen för FM-radio till respektive uttag. Justera antennens placering för att få bästa mottagning.

AM-antenn

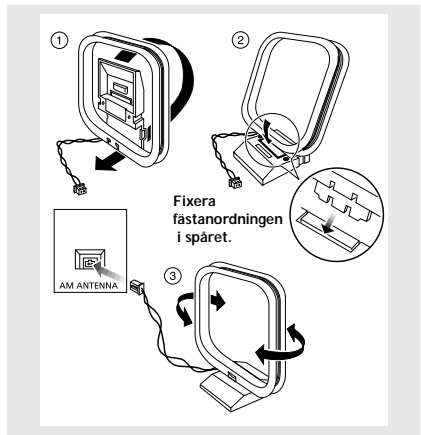

- Placera antennen så långt som möjligt från TV, video och andra strålkällor.

FM-antenn

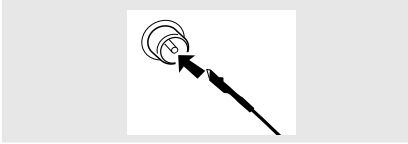

- Anslut en utomhusantenn för FM-radio till uttaget FM AERIAL (FM ANTENNA) för bättre FM-stereomottagning.

C Högtalaranslutning

Fronthögtalare

Anslut högtalarladdarna till uttagen SPEAKERS; höger högtalare till "R" och vänster högtalare till "L", färgad (markerad) sladd till "+" och svart (omarkerad) sladd till "-".

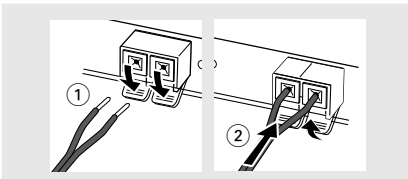

- Snäpp fast den avskalade delen av högtalarladdan enligt bilden.

Observera:

- För bästa ljud ska de medföljande högtalarna användas.
- Anslut inte mer än en högtalare till något par av + / - högtalaruttagen.
- Anslut inte högtalare med en impedans som är lägre än för de medföljande högtalarna. Se avsnittet "SPECIFIKATIONER" i denna bruksanvisning.

Sätta i batterierna i fjärrkontrollen

Sätt i två batterier (som extra tillval) typ R03 eller AAA i fjärrkontrollen med rätt polaritet enligt symbolerna "+" och "-" inuti batterifacket.

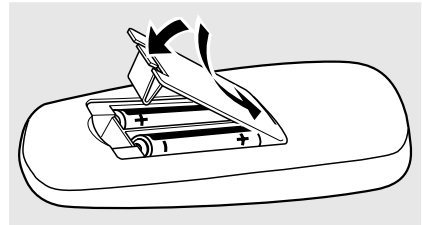

UPPMÄRKSAMMA!

- Ta bort batterierna om de är förbrukade eller inte ska användas under lång tid.
- Använd inte gamla och nya batterier eller olika slags batterier tillsammans.
- Batterier innehåller miljöfarliga kemiska ämnen och bör kasseras på rätt sätt.

Knappar på minisystemet och fjärrkontrollen

① STANDBY ON

- för att sätta på minisystemet eller gå till standby-läge.

② TUNER (BAND)

- för att välja våglängdsband: FM eller MV (MW).

TAPE (TAPE 1•2)

- för val av Tape-läget.

③ ECO POWER

- för att sätta på minisystemet eller gå till läget Eco Power Standby.

④ CD 1/ CD 2/ CD3 (CD 1/2/3)

- för att välja skivsläde 1, 2 eller 3.

⑤ DSC (DIGITAL SOUND CONTROL)

- för val av önskad ljudeffekt: JAZZ, ROCK, TECHNO eller OPTIMAL.

⑥ OPEN/CLOSE

- för att öppna eller stänga skivsläden.

⑦ DISC CHANGE

- för att byta skiva/skivor.

⑧ DYNAMIC BASS BOOST (DBB)

- för val av bass boost-nivå.

⑨ PROGRAM

- för CD för att skapa program med spår.
- för TUNER för att ställa in radiostationer med snabbval.
- för CLOCK för att välja 12- eller 24-timmarsklocka.
- för TIMER för att välja CD-program som ljudkälla för uppvaknande.

⑩ Tangenter för kassettdäck 1

- start av inspelning.
- ▶ start av återgivning.
- ◀◀ / ▶▶ snabbspolar bandet bakåt/framåt.
- ▲ stoppar återgivningen/inspelningen eller öppnar kassetluckan.
- || avbryter återgivningen eller inspelningen.

⑪ Tangenter för kassettdäck 2

- ▶ start av återgivning.
- ◀◀ / ▶▶ snabbspolar bandet bakåt/framåt.
- ▲ stoppar återgivning eller öppnar kassetluckan.
- || avbryter återgivningen.

⑫ CLOCK•TIMER

- för att se klockan, ställa klockan eller ställa timern.

⑬ DIM MODE (DIM) (dimma teckenfönstret)

- för att välja olika dimlägen : DIM 1, DIM 2, DIM 3 eller DIM OFF (av).

⑭

- för att ansluta hörlurar.

⑮ MASTERVOLUME ▲ ▼ (VOL +/-)

- för att öka eller minska ljudvolymen.

⑯ Lägesval

PLAY•PAUSE ▶ II

för CD för att starta eller pausa uppspelning.

för PLUG & PLAY... (endast på minisystemet) för att initiera och starta Plug & Play-läge.

SEARCH•TUNING ◀◀ ▶▶

för CD för att söka bakåt/framåt.

för TUNER för att byta till en lägre eller högre radiofrekvens.

för CLOCK (endast på minisystemet) för att hantera timinställningen.

STOP•CLEAR / DEMO STOP ■

för CD för att stoppa uppspelningen eller radera ett program.

för TUNER (endast på minisystemet) för att stoppa programmering eller radera en vald inställning

för DEMO (endast på minisystemet) för att sätta på/stänga av demonstrationen.

för CLOCK (endast på minisystemet) för att avsluta klockinställningen eller avbryta timern.

för PLUG & PLAY... (endast på minisystemet) för att avsluta Plug & Play-läget.

PREV ◀ / PRESET ▼

NEXT ▶ / PRESET ▲

för CD för att hoppa till början av aktuellt, föregående eller nästa spår.

för TUNER för att välja en inställd radiostation.

för CLOCK (endast på minisystemet) för att hantera minutinställningen.

⑰ Teckenfönster

- för att se minisystemets aktuella status.

⑱ Skivsläde

⑲ REPEAT

- för att spela upp spår/skiva (skivor)/program upprepade gånger.

⑳ SHUFFLE

- för att spela upp alla tillgängliga skivor och deras spår/program i slumpvis ordning.

㉑ MUTE

- för att avbryta eller återuppta ljudåtergivningen.

㉒ SLEEP

- för att sätta på, stänga av eller ställa insomningstimern.

㉓ ⏻

- för att sätta minisystemet i standby-läge.
- för att sätta minisystemet i läget Eco Power Standby.

Observera för fjärrkontrollen:

- Välj först den ljudkälla du vill styra genom att trycka på en av fjärrkontrollens knappar för val av ljudkälla (exempelvis CD 1/2/3 eller TUNER [radio]).
- Välj därefter önskad funktion (exempelvis ▶, ◀, ▶▶).

Grundläggande funktioner

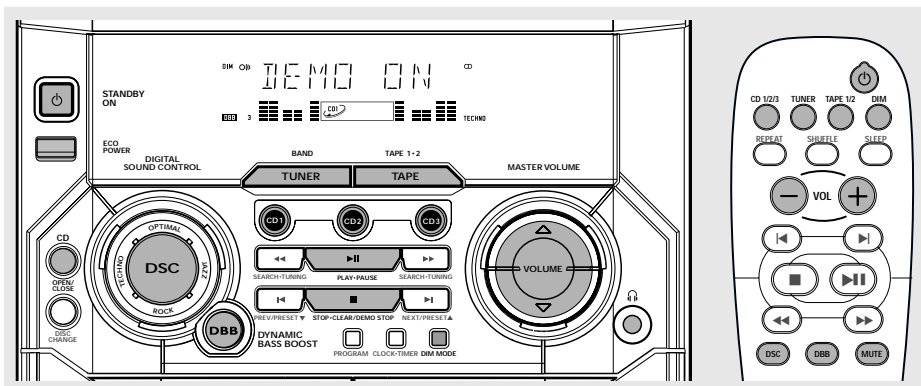

VIKTIGT!

Innan du använder minisystemet ska förberedelserna vara färdiga.

Plug & Play

Plug & Play låter dig lagra alla tillgängliga radiostationer automatiskt.

Förstagångsinställning/aktivering

- 1 När du sätter på strömmen visas "AUTO INSTALL - PRESS PLAY" (automatisk inställning - tryck PLAY).
- 2 Tryck ►► på minisystemet för att börja installationen.
→ "INSTALL" visas, följt av "TUNER" och sedan "AUTO".
→ PROG börjar blinka.
→ Alla tillgängliga radiostationer med tillräcklig signalstyrka lagras automatiskt, med start från FM-bandet och följt av MV- (MW) bandet.
→ När alla tillgängliga radiostationer är lagrade, eller när minnet för 40 inställda radiostationer är fyllt, börjar den sista inställda radiostationen spelas.

För att återinstallera Plug & Play

- 1 Tryck i standby- eller demonstrationsläge ner ►► på minisystemet och håll knappen nere tills "AUTO INSTALL - PRESS PLAY" visas.
- 2 Tryck ►► igen för att påbörja installationen.
→ Alla tidigare sparade radiostationer byts ut.

För att avsluta utan att lagra Plug & Play

- Tryck ■ på minisystemet.
→ Om du inte slutför "Plug & Play"-installationen, startas funktionen igen nästa gång du sätter på strömmen.

Observera:

- När strömmen sätts på kan skivsläden öppnas och stängas för att initialisera minisystemet.
- Om ingen stereofrekvens hittas under Plug & Play visas "CHECK ANTENNA".
- Om ingen knapp trycks inom 15 sekunder under Plug & Play avslutas Plug & Play-läget automatiskt.

Demonstrationsläge

Minisystemet har ett demonstrationsläge som visar minisystemets olika funktioner.

För att sätta igång demonstrationen

- Tryck i **standby-läge** ner ■ på minisystemet och håll knappen nere tills "DEMO" visas.
→ Demonstrationen påbörjas.

För att stänga av demonstrationen

- Tryck ■ på minisystemet och håll knappen nere tills "DEMO OFF" visas.
→ Minisystemet går över i standby-läge.

Observera:

– Om du inte har stängt av demonstrationen, fortsätter den igen fem sekunder efter det att minisystemet går i standby-läge.

Sätta på minisystemet

I standby-/demonstrationsläge

- Tryck **STANDBY ON** för att sätta på senast valda ljudkälla.
- Tryck **CD 1/2/3, TUNER** eller **TAPE (TAPE 1/2)**.
- Tryck **OPEN/CLOSE**.
→ Minisystemet går över i CD-läge.

I Eco Power Standby-läge

- Tryck **ECO POWER** för att sätta på senast valda ljudkälla.
- Tryck **CD 1/2/3, TUNER** eller **TAPE 1/2** på fjärrkontrollen.

Sätta minisystemet i standby-läge

I demonstrationsläge

- Tryck och håll ner ■ på minisystemet.

I alla andra lägen (förutom Eco Power Standby-läge)

- Tryck **STANDBY ON** (eller ☼ på fjärrkontrollen).
→ Klockan visas på teckenfönstret då minisystemet är i standby-läge.

Sätta minisystemet i Eco Power Standby-läge (< 0,5 watt)

- Tryck **ECO POWER** (eller tryck och håll ner ☼ på fjärrkontrollen).
→ "ECO POWER" visas varpå teckenfönstret blir svart.
→ Den lågförbrukande ECO POWER-lysdioden tänds.

Dimläge

Du kan ställa in önskad ljusstyrka för displayen.

- Vid vilket läge som helst (förutom standby-läge), tryck **DIM MODE** upprepade gånger för att välja teckenfönsterläge DIM 1, DIM 2, DIM 3 eller DIM OFF (av).
→ **DIM** visas på teckenfönstret, utom i läget DIM OFF (av).

DIM mode	Ljusstyrka	Spektrum-analysatorn
1	normal	av
2	halv	på
3	halv	av
OFF	normal	på

Observera:

– Tryck **DIM MODE** i standby-läge för att välja halv eller full ljusstyrka på klockvisningen.

Grundläggande funktioner

Ljudvolymkontroll

Justera **MASTERVOLUME** ▲ eller ▼ (eller **VOL +** eller **-** på fjärrkontrollen) för att öka eller minska ljudnivån.

För att lyssna genom hörlurar

- Anslut hörlurskontakten till uttaget  på minisystemets framsida.
→ Högtalarna blir tysta.



För att stänga av ljudvolymen tillfälligt

- Tryck **MUTE** på fjärrkontrollen.
→ Uppspelningsen fortsätter utan ljud och "MUTE" visas.
- För att återställa ljudvolymen, tryck **MUTE** igen eller öka ljudvolymen.

Ljudnavigering

DSC (DIGITAL TONKONTROLL)

Med DSC (Digital Sound Control) kan du välja speciella förinställda tonkurvor som påverkar och ger karaktär åt ljudet. Då du kopplar in de olika lägena anpassas återgivning till de aktuella musiktyperna.

- Tryck på **DSC** och välj mellan : JAZZ, ROCK , TECHNO eller OPTIMAL.
→ Vald DSC visas.

DBB (DYNAMIC BASS BOOST)

I läget DBB (Dynamic Bass Boost) ökar basåtergivningen.

- Välj en bass boost-nivå genom att trycka snabbt på **DBB**.
→ Texten "DBB 1" (eller 2/3) visas.

Avstängning av DBB

- Tryck snabbt på **DBB** tills texten "DBB OFF" visas.

Observera:

– En del CD och kassettband kan ha spelats in med mycket hög modulation. Det kan förorsaka distorsion vid hög ljudvolym. Skulle detta hända bör man koppla bort och DBB eller minska ljudvolymen.

Automatiskt DSC-DBB val

Den bästa DBB-inställningen skapas automatiskt för varje DSC-val. Du kan manuellt välja den DBB-inställning som bäst passar din lyssnarmiljö.

DSC	DBB
JAZZ	av
ROCK	på (3)
TECHNO	på (3)
OPTIMAL	på (2)

Användning av CD-spelaren

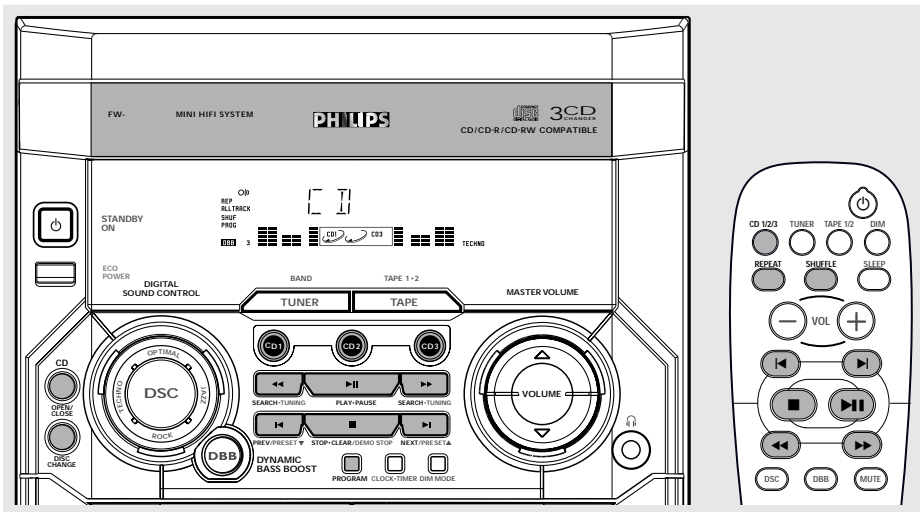

VIKTIGT!

- Detta minisystem är konstruerat för vanliga skivor. Använd därför inga av de tillbehör som finns på marknaden, som skivstabiliseringsringar eller skivbehandlingsblad, då dessa kan störa bytarmekanismen.
- Lägg inte in mer än en skiva i varje skivfack.

Skivor för uppspelning

Minisystemet kan spela upp alla digitala ljud-CD, färdigställda digitala ljud-CDR (Recordable - inspelningsbara) och färdigställda digitala ljud-CDRW (Rewritable - omspelningsbara).

COMPACT
disc
DIGITAL AUDIO

COMPACT
disc
DIGITAL AUDIO
Recordable

COMPACT
disc
DIGITAL AUDIO
ReWritable

Sätta i skivor

- 1 Tryck **OPEN/CLOSE** för att öppna skivsläden.
- 2 Sätt i en eller två skivor i de enskilda skivfacken. För att sätta in en tredje skiva, tryck **DISC CHANGE**.
→ Skivsläden roterar tills det tomma skivfacket är redo för att sätta in en skiva.

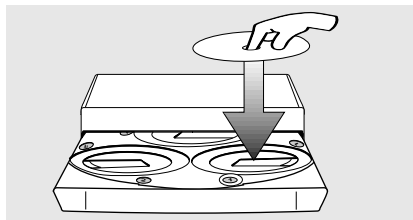

- 3 Tryck **OPEN/CLOSE** för att stänga skivsläden.
→ "READING" visas. Det valda skivfacket, det totala antalet spår och speltiden visas på teckenfönstret.

Observera:

- Sätt i skivorna med etikettsidan uppåt.
- För att säkerställa god prestanda, vänta tills skivsläden läser skivan/skivorna fullständigt innan du går vidare.

Användning av CD-spelaren

Skivuppspelning



en skiva sitter i skivsläden



det valda skivfacket är tomt vacío



det valda skivfacket har en skiva isatt eller spelar

För att spela upp alla skivor i skivsläden

- Tryck **▶▶**.
→ Alla tillgängliga skivor spelas upp en gång och minisystemet slutar sedan spela.
→ Under uppspelning, en blinkande CD-flagga indikerar den valda skivan. Spårnumret och använd speltid för det aktuella spåret visas på displayen.

För att spela upp endast en skiva

- I CD-läge. Tryck **CD 1**, **CD 2** eller **CD 3** på minisystemet.
→ Den valda skivan spelas upp en gång och minisystemet slutar sedan spela.

För att pausa uppspelningen

- Tryck **▶▶**.
→ Aktuell spårtid blinkar.
- För att fortsätta uppspelningen, tryck **▶▶** igen.

För att stoppa uppspelningen

- Tryck **■**.

Välja önskat spår/ställe

För att söka efter ett särskilt ställe under uppspelning

- Tryck och håll ner **◀◀** eller **▶▶** och släpp knappen när det önskade stället hittats.
→ Under sökning minskas ljudvolymen.

För att välja ett önskat spår

- Tryck **◀** eller **▶** upprepade gånger tills det önskade spåret visas på teckenfönstret.
- Om uppspelningen stoppas, tryck **▶▶** för att starta uppspelningen.

Observera:

– I läget *Shuffle* gör **◀** att spelaren endast förflyttar sig till början av aktuellt spår.

För att hoppa till början på aktuellt spår under uppspelning

- Tryck **◀** en gång.

Byta skivor under uppspelning

1 Tryck **DISC CHANGE**.

→ Skivsläden öppnas utan att avbryta pågående uppspelning.

2 För att byta den inre skivan, tryck **DISC CHANGE** igen.

→ "**DISC CHANGE**" visas och skivan slutar spela.

→ Skivsläden stänger för att hämta den inre skivan och öppnas sedan igen med den inre skivan tillgänglig.

Repetera och Shuffle (slumpvis ordning)

Du kan välja och byta de olika uppspelningslägena före eller under uppspelning.

Repetera

1 Tryck **REPEAT** på fjärrkontrollen upprepade gånger för att välja :

→ "**TRACK**" – för att repetera det aktuella spåret.

→ "**DISC**" – för att repetera aktuell skiva.

→ "**ALL**" eller "**PROGRAM**" – för att repetera alla tillgängliga skivor eller program.

2 För att återgå till normal uppspelning, tryck **REPEAT** tills "**REPEAT OFF**"-läget visas.

→ **REP** visas på teckenfönstret, utom i läget **REPEAT OFF** (av).

Slumpvis uppspelning

- 1 Tryck **SHUFFLE** på fjärrkontrollen.
→ "SHUFFLE" och **SHUF** visas på teckenfönstret.
→ Alla tillgängliga skivor eller programmerade spår (om programläget är aktivt) spelas i slumpvis ordning.
- 2 Tryck **SHUFFLE** igen för att återgå till normal uppspelning.
→ **SHUF** försvinner från teckenfönstret.

Observera:

- Under uppspelning av program eller i shuffle-läge går det inte att använda läget uppspelning av endast den aktuella skivan ("Repeat Disc").
- Om man tryck **OPEN/CLOSE** försvinner val av repetition eller slumpvis uppspelning (shuffle).

Skapa program med skivspår

Skapa program med spår är möjligt när uppspelningen är stoppad. Upp till 40 spår kan lagras i minnet i valfri ordning.

- 1 Sätt i de önskade skivorna i skivslåden (se avsnittet "Sätta i skivor").
- 2 Tryck **PROGRAM** för att starta programmeringen.
→ **PROG** börjar blinka.
- 3 Tryck **CD 1/2/3** för att välja skiva.
- 4 Tryck **◀** eller **▶** upprepade gånger för att välja önskat spår.
- 5 Tryck **PROGRAM** för att lagra spåret.
 - Repetera **steg 3–5** för att lagra andra skivor och spår.
- 6 För att sluta programmeringen, tryck **■ en gång**.
→ **PROG** fortsätter visas och programläget förblir aktivt.
→ Det totala antalet programmerade spår och den totala speltiden visas på teckenfönstret.
- 7 Tryck **▶▶▶** för att börja uppspelning av programmet.
→ "PLAY PROGRAM" visas.

Observera:

- Om den totala speltiden är mer än "99:59" eller om någon av de programmerade spåren har ett nummer högre än 30 visas "----" på teckenfönstret i stället för den totala speltiden.
- Om du försöker programmera mer än 40 spår visas "FULL".
- Om ingen knapp trycks ner inom 20 sekunder under programmeringen avslutas programmeringsläget automatiskt.

För att granska programmet

- Stoppa uppspelningen och tryck **◀** eller **▶** upprepade gånger.
- Tryck **■** för att lämna granskningsläget.

Radera programmet

- Tryck **■ en gång** när uppspelningen är stoppad eller **två gånger** under uppspelning.
→ **PROG** försvinner och "PROGRAM CLEAR" (programmet raderat) visas.

Observera:

- Programmet raderas när minisystemets elkontakt dras ur vägguttaget eller när skivslåden öppnas.

För inspelning, se avsnittet "Bandspelaranvändning/Inspelning".

Radiomottagning

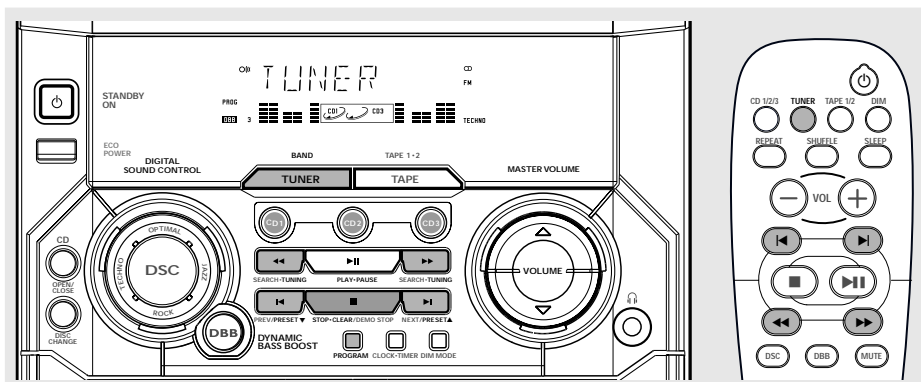

Ställa i radiostationer

- 1 Tryck **TUNER** för att välja TUNER-läge (radioläge).
→ "TUNER" visas. Några sekunder senare visas aktuell radiofrekvens.
→ Om en FM-station tas emot i stereo, visas på teckenfönstret.
 - 2 Tryck **TUNER** igen för att välja önskat våglängdsband : FM eller MV (MW).
 - 3 Tryck och håll ner **◀◀** eller **▶▶** tills frekvensindikeringen börjar ändras, släpp sedan knappen.
→ Teckenfönstret visar "SEARCH" tills en radiostation med tillräcklig signalstyrka hittas.
 - 4 Upprepa steg 3 om så behövs tills du kommer till stationen du vill ha.
- För att ställa in en svag station, tryck helt kort upprepade gånger på **◀◀** eller **▶▶** bästa möjliga mottagning har hittats.

Lagra inställda radiostationer

Du kan lagra upp till 40 inställda radiostationer i minnet.

Automatisk inställning av radiostationer

- Plug & Play-inställning (se "Grundläggande funktioner - Plug & Play").
ELLER

- 1 Tryck **TUNER** för att välja TUNER-läge (radioläge).

För att påbörja automatisk inställning från ett önskat snabbvalsnummer

- Tryck **◀** eller **▶** för att välja önskat snabbvalsnummer.
→ De radiostationer som redan har lagrats med snabbval kommer inte att lagras igen med ett annat snabbvalsnummer.
- 2 Tryck och håll nere **PROGRAM** tills "AUTO" visas på teckenfönstret.
→ **PROG** börjar blinka.
→ Alla tillgängliga radiostationer med tillräcklig signalstyrka lagras automatiskt, med start från FM-bandet och följt av MV- (MW)-bandet.
→ När alla tillgängliga radiostationer är lagrade, eller när minnet för 40 inställda radiostationer är fyllt, börjar den sista inställda radiostationen spelas.

För att stoppa lagring av automatiskt inställda radiostationer

- Tryck **PROGRAM** eller **■** på minisystemet.

Observera:

– Om inget snabbvalsnummer väljs, kommer den automatiska inställningen att börja från snabbvalsnummer (1) och alla dina tidigare inställda snabbval kommer att raderas.

Manuell inställning av radiostationer

- 1 Ställ in önskad radiostation (se avsnittet "Ställa in radiostationer".)
- 2 Tryck **PROGRAM**.
→ **PROG** börjar blinka.
→ Nästa tillgängliga snabbvalsnummer visas.

För att lagra radiostationen med ett annat snabbvalsnummer

- Tryck **◀** eller **▶** för att välja önskat snabbvalsnummer.
- 3 Tryck **PROGRAM** igen för att lagra radiostationen.
→ **PROG** försvinner från teckenfönstret.
- Repetera **steg 1-3** för att lagra andra inställda radiostationer.

För att lämna manuell inställning av radiostationer

- Tryck **■** på minisystemet.

Observera:

– Om du försöker lagra mer än 40 radiostationer med snabbval visas "FULL".
– Om ingen knapp trycks ner inom 20 sekunder under programmering kommer programmeringsläget att lämnas automatiskt.

Välja en inställd radiostation

- När du väl har ställt in radiostationerna kan du trycka **◀** eller **▶** för att välja önskat snabbvalsnummer.
→ Snabbvalsnumret, radiofrekvensen och våglängdsbandet visas på teckenfönstret.

Radera en inställd radiostation

- 1 Tryck **◀** eller **▶** för att välja den inställda radiostation som ska raderas.
 - 2 Tryck och håll ner **■** på minisystemet tills "PRESET DELETE" visas på teckenfönstret.
→ Radiofrekvensen står kvar på teckenfönstret.
→ Snabbvalsnumren för alla andra inställda radiostationer i våglängdsbandet med högre nummer får sina nummer minskade med ett.
- Repetera **steg 1-2** för att radera andra inställda radiostationer.

För inspelning, se avsnittet "Bandspelaranvändning / Inspelning".

Bandspelar användning / Inspelning

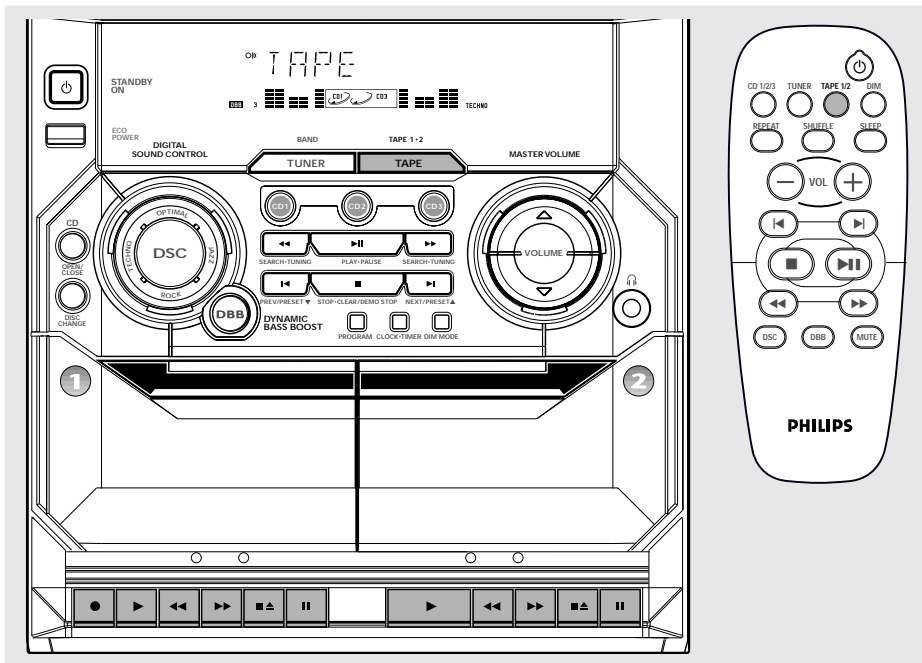

Svenska

VIKTIGT!

- Innan du spelar ett kassetband, kontrollera och spänn lösa kassetband med en blyertsenna. Lösa kassetband kan fastna eller gå av i mekanismen.
- Kassetband av modell C-120 är extremt tunna och kan lätt deformeras eller skadas. Dessa kassetband rekommenderas inte att använda i detta minisystem.
- Lagra kassetbanden vid rumstemperatur och lägg dem inte för nära magnetfält (exempelvis från en transformator, en TV eller en högtalare).

Insättning av kassett

- Tryck **TAPE** för val av läget TAPE.
→ Texten "TAPE" visas på displayen.
- Tryck **▲** för att öppna kassettluckan.
- Sätt in kassetten med den öppna sidan neråt och den fyllda spolen åt vänster.
- Stäng luckan.

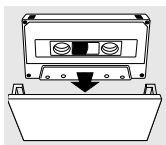

Spela kassetband

För att spela upp från valt kassettdäck

- Tryck **▶** på kassettdäck 1 eller 2.
→ Kassetbandet stannar när bandet är slut.

För att spela upp två kassetband efter varandra

- Lägg in kassetterna i kassettdäcken 1 och 2.
- Tryck **▶** på kassettdäck 2.
- Tryck **||** på kassettdäck 1 följt av **▶**.
→ Uppspelingen börjar från kassettdäck 2 och fortsätter med kassettdäck 1. Uppspelingen slutar när kassetbandet i kassettdäck 1 är slut.

För att pausa uppspelningen

- Tryck **||**.
- För att fortsätta uppspelningen, tryck **||** igen.

För att stoppa uppspelning

- Tryck **■▲**.

Rewind (Återspolning) / Fast Forward (Snabbspolning framåt)

- 1 Stoppa uppspelningen och tryck ◀ eller ▶ respektive.
→ Bandet kommer att stanna automatiskt när det kommer till början eller slutet på bandet.
- 2 Tryck på ■▲ om du vill avbryta spolningen, framåt eller bakåt.

Observera:

– Under tillbakaspolning eller framåtspolning av ett kassetband, går det även att välja en annan ljudkälla (till exempel CD eller TUNER [radio]).

Allmän information om inspelning

- Använd endast kassetband av IEC typ I (normalt kassetband).
- Inspelningsnivån sätts automatiskt, oberoende av ljudvolymläget, DBB, DSC, exempelvis.
- Magnetbandet är fäst i båda ändar med ledarband. I början och slutet av kassetbandet spelas därför inget in under sex till sju sekunder.
- För att undvika inspelning av misstag kan du bryta av fliken i övre vänstra hörnet på den sida du vill skydda.

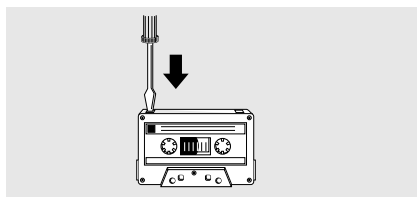

VIKTIGT!

- Inspelning är tillåten om copyright och andra rättigheter hos tredje part inte överträds.
- Inspelning är bara möjlig på kassettdäck 1.

Förberedelser för inspelning

- 1 Sätt i ett inspelningsbart kassetband i kassettdäck 1 med den fulla spolen till vänster.
- 2 Förbered ljudkällan som ska spelas in.
CD 1/2/3 – sätt i skivan (skivorna).
TUNER (radio) – ställ in önskad radiostation.
TAPE (bandspelare) – sätt i det inspelade kassettdäcket i kassettdäck 2 med den fulla spolen till vänster.

När inspelningen pågår

- REC börjar blinka.
- Det går inte att lyssna på någon annan ljudkälla.
- Det går inte att aktivera timerfunktionen under inspelning eller kassettdubbnings.

Enknappsinspelning

- 1 Tryck **CD 1/2/3** eller **TUNER** (radio) för att välja ljudkälla.
- 2 Börja uppspelningen av vald ljudkälla.
- 3 Tryck ● för start av inspelningen på kassettdäck 1.

För att stoppa inspelningen

- Tryck ■▲ på kassettdäck 1.

Synkroniserad inspelning av CD

- 1 Tryck **CD 1/2/3** för att välja skiva.
- Du kan programmera spåren i den ordning du vill ha dem inspelade (se avsnittet "Användning av CD-spelaren - Skapa program med skivspår").
- 2 Tryck ● för start av inspelningen på kassettdäck 1.
→ Skivan börjar spela automatiskt.

För att stoppa inspelningen

- Tryck ■▲ på kassettdäck 1, och på ■ när du vill avbryta uppspelningen av CD:n.

Observera:

– Under CD-inspelning med synkron start, snabbspola inte bandet i kassettdäck 2, vare sig framåt eller bakåt.

Bandspelar användning/ Inspelning

Dubba kassettband

- 1 Sätt i det inspelade kassettbandet i kassettdäck 2.
- Du kan spola kassettbandet till önskat ställe där inspelningen ska börja.
- 2 Tryck **II** på kassettdäck 1, följt av **●**.
- 3 Tryck på **▶** på kassettdäck 2.
→ Inspelningen startar automatiskt.
- Dubbning av kassettband är endast möjligt på en sida av kassettbandet. För att fortsätta spela in på den andra sidan, byt sida på kassettbanden till sida B när sidan A är slut och gör om förfarandet.

För att stoppa dubbningen

- Tryck **■▲** på kassettdäck 1 och kassettdäck 2.

Observera:

- *Dubbning av kassettband är bara möjligt från kassettdäck 2 till kassettdäck 1.*
- *Använd kassettband av samma längd för att säkerställa bra dubbning.*

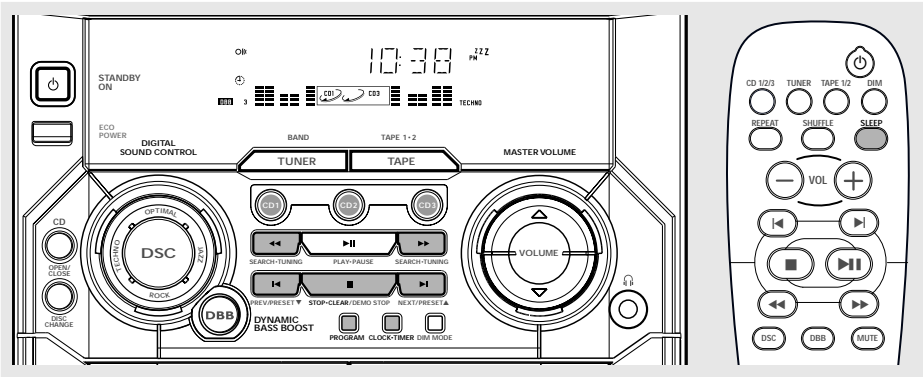

VIKTIGT!

I läget Eco Power Standby går det inte att använda klockan eller timerfunktionen.

Se klockan

Klockan visas i standby-läge (om den är inställd).

För att se klockan i annat läge (exempelvis CD eller TUNER [radio])

- Tryck **CLOCK•TIMER**.
→ Klockan visas under några sekunder.
→ Om klockan inte har blivit inställd visas "----:--".

Ställa klockan

Klockan kan ställas antingen i 12- eller 24-timmarsläge (exempelvis "12:00 AM" eller "00:00").

- 1 Tryck i standby-läge eller avläsning av klockan-läge ner **CLOCK•TIMER** en gång. Tryck i alla andra lägen ner **CLOCK•TIMER** två gånger.
- 2 Tryck **PROGRAM** upprepade gånger för att växla mellan klocklägena.
→ "12:00 AM" eller "00:00" börjar blinka.
- 3 Tryck ◀ eller ▶ på minisystemet upprepade gånger för att ställa in timmarna.
- 4 Tryck ◀ eller ▶ på minisystemet upprepade gånger för att ställa in minuterna.
- 5 Tryck **CLOCK•TIMER** igen för att lagra inställningen.
→ Klockan börjar gå.

För att avsluta utan att lagra inställningen

- Tryck ■ på minisystemet.

Observera:

- Inställningen av klockan försvinner när elkontakten dras ur vägguttaget eller om ett strömavbrott inträffar.
- Om ingen knapp trycks ner inom 90 sekunder under inställningen av klockan, lämnas läget för klockinställning automatiskt.

Timerinställning

Minisystemet kan gå över till CD eller TUNER (radio) automatiskt vid en inställd tid och därigenom fungera som ett alarm för att väcka dig.

VIKTIGT!

- Se till att klockan har korrekt tid innan du ställer in timern.
- Timern är alltid aktiverad efter att den har blivit inställd.
- Timern startar inte om en inspelning pågår.
- Ljudvolymen för timern ökar gradvis från miniminivå till den senaste inställda ljudvolymen.

- 1 Tryck och håll ner **CLOCK•TIMER** under mer än två sekunder för att välja timerläge.
→ "12:00 AM" eller "00:00" eller den senaste timerinställningen börjar blinka.
→ ☉ börjar blinka.

Klocka/Timer

- Tryck **CD 1/2/3.TUNER** (radio) eller **PROGRAM** för att välja önskad ljudkälla.
→ "CD 1 [eller 2, 3] XX:XX" visar vilket CD-läge som är valt.
→ "TU XX:XX" visar att läget Tuner (radio) är valt.
→ "PRG XX:XX" visar att läget CD-program är valt.

- Se till att ljudkällan har förberetts.
CD 1/2/3 – Sätt i skivan (skivorna). För att börja från ett särskilt spår, gör ett program (se avsnittet "Användning av CD-spelaren - Skapa program med skivspår").
TUNER (radio) – Ställ in önskad radiostation.

- Tryck **◀** eller **▶** på minisystemet upprepade gånger för att ställa in timmen då timern ska starta.

- Tryck **◀** eller **▶** på minisystemet upprepade gånger för att ställa in minuten då timern ska starta.

- Tryck **CLOCK•TIMER** för att lagra starttiden.
→ "TIMER ON" visas och följs av den inställda tiden "XX:XX" och vald ljudkälla.
→  stannar kvar på teckenfönstret.

- Vid inställd tid börjar den valda ljudkällan att spela.

För att avsluta utan att lagra inställningen

- Tryck **■** på minisystemet.

Observera:

- Om vald ljudkälla (CD) inte är tillgänglig vid inställd tidpunkt väljs istället **TUNER** (radio) automatiskt.
- Om ingen knapp trycks ner inom 90 sekunder under inställningen av timern lämnas timerinställningsläget automatiskt.

För att avaktivera timern

- Tryck och håll ner **CLOCK•TIMER** under mer än **två sekunder**.
- Tryck på **■** på systemet för att annullera timerinställningen.
→ Displayen kommer att visa "CANCEL" och -flaggan försvinner.

För att aktivera timern (till samma förinställda tid och ljudkälla)

- Tryck och håll ner **CLOCK•TIMER** under mer än **två sekunder**.
- Tryck på **CLOCK•TIMER** igen för lagring av starttiden.
→ Den senast inställda timerinformationen visas under några sekunder och  visas på teckenfönstret.

Inställning av insomningstimer (Sleep)

Insomningstimern gör att minisystemet går i standby-läge automatiskt vid en inställd tid.

- Tryck **SLEEP** på fjärrkontrollen upprepade gånger för att välja en tidslängd.
→ Valmöjligheterna är följande (tid i minuter):
15 → 30 → 45 → 60 → 90 → 120 →
OFF → 15 ...
→ "SLEEP XX" eller "OFF" visas. "XX" är tiden i minuter.
- Sluta trycka på knappen **SLEEP** när önskad tidslängd kommer upp.
→ **ZZZ** visas på teckenfönstret, utom i läget "OFF" (avstängd).
→ Insomningstimern är nu inställd. Innan minisystemet går över i standby-läge visas en nedräkning på 10 sekunder.
"SLEEP 10" → "SLEEP 9".... →
"SLEEP 1" → "SLEEP"

För att kontrollera den kvarvarande tiden när insomningstimern har aktiverats

- Tryck **SLEEP** en gång.

För att ändra den inställda insomningstimern

- Tryck **SLEEP** igen medan den kvarvarande tiden visas.
→ Teckenfönstret visar en sekvens av val för insomningstimern.

För att avaktivera insomningstimern (SLEEP)

- Tryck **SLEEP** upprepade gånger tills "OFF" visas, eller tryck på knappen **STANDBY ON**.

FÖRSTÄRKARE

Uteffekt	2 x 10 W MPO
.....	2 x 5 W RMS ⁽¹⁾
Signalbrusförhållande	≥ 67 dBA (IEC)
Frekvensåtergivning	50 – 15000 Hz
Impedans högtalare	≥ 3 Ω
Impedans hörlurar	32 Ω – 1000 Ω
(1) (3 Ω, 1 kHz, 10% THD)	

CD-SPELARE

Maximalt antal spår i program	40
Frekvensåtergivning	20 – 20000 Hz
Signalbrusförhållande	≥ 80 dBA
Kanalseparation	≥ 60 dB (1 kHz)
Total harmonisk distorsion	< 0,003%

RADIOMOTTAGNING

Våglängdsområde för FM	87,5 – 108 MHz
Våglängdsområde för MV	531 – 1602 kHz
Antal inställda radiostationer	40
Antenn	
FM	75 Ω tråd
AM	ramantenn

BANDSPELARE

Frekvensåtergivning	
Normalt kassetband (typ I)	80 – 12500 Hz (8 dB)
Signalbrusförhållande	
Normalt kassetband (typ I)	≥ 48 dBA
Svaj och fladder	≤ 0,4% DIN

HÖGTALARE

System	dubbelport basreflex
Impedans	3 Ω
Woofer	1 x 4" fullfrekvens
Dimensioner (b x h x d) ..	200 x 310 x 235 (mm)
Vikt	1,8 kg vardera

ALLMÄNT

Material/yta	Polystyren
Spänning	220 – 230 V / 50 Hz
Energiförbrukning	
Aktiv	30 W
Standby	< 11 W
Eco Power Standby	< 0,5 W
Dimensioner (b x h x d) ..	265 x 310 x 330 (mm)
Vikt (utan högtalare)	4,6 kg

Specifikationer och yttre utseende kan ändras utan meddelande.

Underhåll

Rengöra höljet

- Använd en mjuk trasa lätt fuktad med en mild rengöringsvätska. Använd inte rengöringsvätska som innehåller alkohol, sprit, ammoniak eller slipmedel.

Rengöra skivor

- När en skiva blir smutsig ska den rengöras med en rengöringstrasa. Torka skivan från mitten och utåt. Torka inte i cirkelrörelse.
- Använd inte lösningsmedel som bensen, thinner, rengöringsmedel tillgängliga i handeln eller antistatisk sprej avsedd för analoga skivor.



Rengöra skivlinsen

- Efter lång tids användning kan smuts eller damm samlas på skivlinsen. För att säkerställa god uppspelningskvalitet ska skivlinsen rengöras med Philips CD Lens Cleaner eller annat rengöringsmedel tillgängligt i handeln. Följ instruktionerna som följer med rengöringsvätskan.

Rengöra bandspelarhuvudena och magnetbandsvägarna

- För att säkerställa god inspelnings- och uppspelningskvalitet ska bandspelarhuvudena (A) och (B), kapstan(er) (C) och tryckrulle (tryckrullar) (D) rengöras med intervall om 50 timmars användning av bandspelaren.
- Använd en bomullstopp lätt fuktad med rengöringsvätska eller alkohol.
- Du kan även rengöra huvudena genom att spela igenom ett rengöringsband en gång.

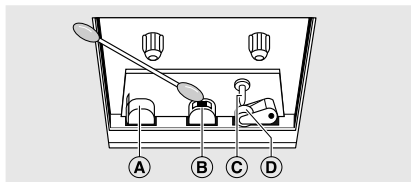

Avmagnetisera bandspelarhuvudena

- Använd ett avmagnetiseringsband, som du kan köpa hos din försäljare.

Felsökning

VARNING

Under inga förhållanden ska du försöka reparera minisystemet själv, då detta gör garantin ogiltig. Öppna inte minisystemet eftersom det finns risk för elektrisk stöt.

Om ett fel inträffar, kontrollera först punkterna listade nedan innan du tar minisystemet till reparation. Om du inte kan åtgärda problemet med hjälp av följande råd, kontakta din försäljare eller ditt servicecenter.

Problem

Lösning

ANVÄNDNING AV CD-SPELAREN

"NO DISC" visas.

- Sätt i en skiva.
- Kontrollera om skivan är isatt med uppsidan nedåt.
- Vanta tills den kondenserade fukten på linsen har försvunnit.
- Byt ut eller rengör skivan, se avsnittet "Underhåll".

"DISC NOT FINALIZED" visas.

- Använd en färdigställd (finalized) CD-RW eller CD-R.

RADIOMOTTAGNING

Radiomottagningen är dålig.

- Om signalen är för svag, justera antennen eller anslut en extern antenn för bättre mottagning.
- Öka avståndet mellan minisystemet och din TV eller video.

BANDSPELARANVÄNDNING / INSPELNING

Inspelning eller uppspelning fungerar inte.

- Rengör kassettdäckets delar, se avsnittet "Underhåll".
- Använd endast kassetband av IEC typ I (normalt kassetband).
- Sätt en bit tejp över öppningen där skyddsfliken saknas.

ALLMÄNT

Minisystemet reagerar inte när knappar trycks ner.

- Dra ur elkontakten ur vägguttaget, sätt i den igen och sätt på minisystemet.

Inget ljud hörs eller är av dålig kvalitet.

- Justera ljudvolymen.
- Dra ur hörlurskontakten.
- Kontrollera att högtalarna är rätt anslutna.
- Kontrollera om den skalade högtalarsladden är fastklämd.

Vänster och höger ljud är spegelvänt.

- Kontrollera högtalarnas anslutning och placering.

Vänster och höger ljud är spegelvänt.

Fjärrkontrollen fungerar inte korrekt.

- Kontrollera högtalarnas anslutning och placering.
- Välj ljudkälla (exempelvis CD 1/2/3 eller TUNER [radio]) innan du trycker på funktionsknappar (▶, ◀, ▶▶).
- Minska avståndet mellan fjärrkontrollen och minisystemet.
- Sätt i batterierna med polariteterna (tecknen +/-) enligt anvisningen.
- Byt ut batterierna.
- Rikta fjärrkontrollen mot minisystemets IR-mottagare.

Timern fungerar inte.

- Ställ klockan enligt korrekt tid.
- Tryck och håll ner CLOCK•TIMER för att aktivera timern.
- Om inspelning eller kassettdubbnings pågår, måste inspelningen stoppas.

Vissa knappar med ljusfunktion lyser inte.

- Tryck DIM för att välja visningsläge DIM OFF.

Inställningen av klocka/timer är raderad.

- Antingen har elkontakten dragits ur vägguttaget, eller så har det varit ett strömavbrott. Ställ om klockan/timern.

Minisystemet visar funktioner automatiskt och knappar börjar blinka.

- Tryck och håll ner ■ på minisystemet för att stänga av demonstrationen.