

---

## Generel information

Medleveret tilbehør .....	163
Bekræftelse .....	163
Miljømæssig information .....	163
Sikkerhedsinformation .....	163

---

## Forberedelser

Tilslutninger på bagsiden .....	164–165
Tilslutning til lysnettet	
Antennetilslutning	
Højtaler-tilslutninger	
Isætning af batterier i fjernbetjeningen .....	165

---

## Betjeningsknapper

Betjeningsknapper på anlægget og på fjernbetjeningen .....	166–167
--	---------

---

## Grundfunktioner

Plug & Play .....	168
Demonstrations-funktion .....	169
Sådan tænder man for anlægget .....	169
Sådan sættes anlægget i Standby-stilling .....	169
Sådan sættes anlægget i Eco Power Standby-stilling (forbrug < 0,5 W) .....	169
Lysdæmpnings-funktion .....	169
Volumenkontrol .....	170
Lydkontrol .....	170
DSC (DIGITAL LYDKONTROL)	
DBB (DYNAMIC BASS BOOST)	

---

## Betjening af CD-afspilleren

CD-plader der kan afspilles .....	171
Ilægning af CD-plader .....	171
Afspilning af CD-plader .....	172
Valg af et ønsket lydspor/en ønsket passage .....	172
Sådan udskiftes CD-plader under afspilningen .....	172
Repeat (gentag) og Shuffle .....	172–173
Gentaget afspilning	
Afspilning i tilfældig rækkefølge (shuffle)	
Indprogrammering af CD-melodier .....	173
Sådan slettes programmet .....	173

---

## Radiomodtagelse

Indstilling på radiostationer .....	174
Indlæsning af radiostationer i forvalget 174–175	
Automatisk indprogrammering i forvalget	
Manuel indprogrammering i forvalget	
Opsøgning af radiostationer i forvalget .....	175
Sådan slettes en station i forvalget .....	175

---

## Betjening af båndoptageren/ Båndoptagelse

Ilægning af kassettebånd .....	176
Afspilning af kassettebånd .....	176
Hurtig tilbage/fremspoling .....	177
Generel information vedr. båndoptagelse ...	177
Sådan gøres klar til båndoptagelse .....	177
Optagelse ved tryk på kun én knap .....	177
Synkroniseret start af CD-optagelse .....	178
Båndkopiering .....	178

---

## Ur/Timer

Sådan ser man, hvad klokken er .....	179
Sådan indstilles uret (klokken) .....	179
Sådan indstilles timeren .....	179–180
Sådan slukkes der for timeren	
Sådan tændes der for timeren	
Indstilling af indslumrings-timeren .....	180

---

## Specifikationer .....

---

## Vedligeholdelse .....

---

## Fejlsøgning .....

*Dette apparat overholder de gældende EU-direktiver vedrørende sikkerhed og radiostøj.*

## Medleveret tilbehør

- 2 højttalerkasser
- Fjernbetjening
- AM rammeantenne
- FM trådanterne

## Bekræftelse

### Energistjerne.

Som ENERGY STAR® partner kan Philips bekræfte, at dette produkt opfylder ENERGY STAR®- betingelserne for energibesparelse.



## Miljømæssig information

Der er ikke anvendt nogle overflødige materialer i emballagen. Vi har endvidere gjort vort bedste, for at gøre det muligt at dele emballagen op i tre hovedbestanddele: Almindeligt pap (kassen), fleksibel polystyrene (afstandsstykker) og polyethylene (plastposer og beskyttelsesfolie).

Anlægget består af materialer, der kan genbruges, hvis det adskilles et sted, hvor man har specialiseret sig i adskillelse af kasserede genstande. Følg venligst de lokale regler for bortkastning af indpakningsmaterialer, brugte batterier og kasserede apparater.

## Sikkerhedsinformation

- Før der sættes strøm på anlægget, kontrolleres det, at spændingsangivelsen på typeskiltet (eller ved spændingsomkobleren) svarer til den lokale netspænding. Hvis dette ikke er tilfældet, bedes De venligst henvende Dem til Deres forhandler.
- Stil anlægget på en flad, hård og stabil overflade.
- Anbring anlægget således, at der tilskrives god ventilation og dermed unødigt opvarmning i anlægget. Der skal være mindst 10 cm frit rum bagved og oven over anlægget og mindst 5 cm på hver side.
- Udsæt ikke anlægget, batterier og CD-plader for høj fugtighed, regn, sand eller varme fra varmekilder eller direkte sollys.
- Hvis anlægget bringes direkte fra kolde omgivelser ind i et varmt rum, eller hvis det anbringes i et meget fugtigt rum, kan der danne sig kondens på laserlinsen indeni CD-afspilleren. Hvis det sker, virker CD-afspilleren ikke, som den skal. Lad i så fald anlægget stå i en times tid med strøm på men uden ilagt(e) CD-plade(r) og prøv derefter igen, om CD-afspilleren virker, som den skal.
- Anlæggets mekaniske dele indeholder selvsørende lejer, som ikke må smøres med olie eller fedt.
- **Når anlægget sættes i Standby-stilling, er der stadig strøm på anlægget. Man kan kun tage strømmen helt fra anlægget ved enten at slukke for stikkontakten eller ved at tage stikket ud af stikkontakten.**

# Forberedelser

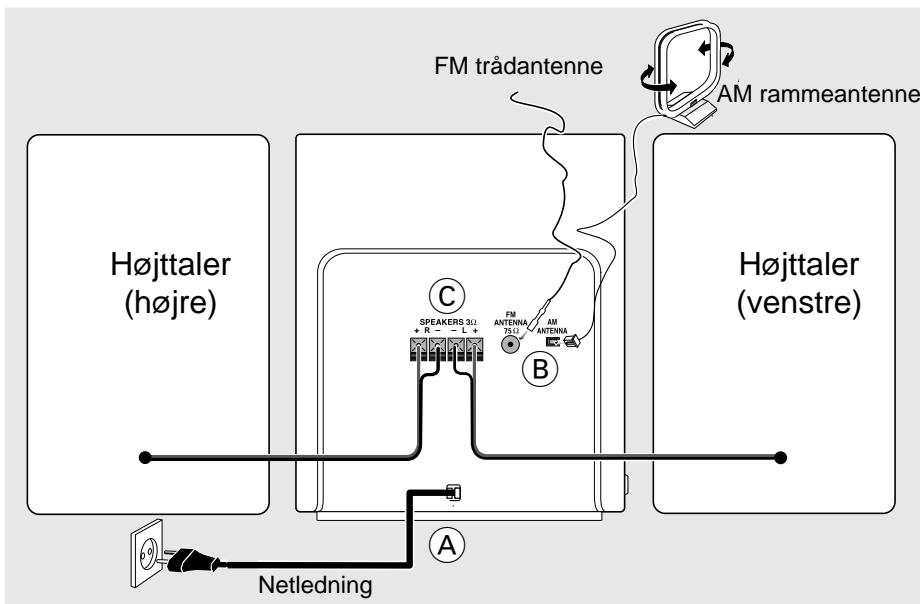

## Tilslutninger på bagsiden

Typeskiltet sidder på bagsiden af anlægget.

### A Tilslutning til lysnettet

Før netstikket sættes i stikkontakten, skal alle andre tilslutninger være udført.

#### ADVARSEL!

- For at få optimal udnyttelse af anlægget må man kun bruge den originale medleverede netledning.
- Tilslut aldrig noget eller lav ikke om på noget med strøm på anlægget.

### B Antennetilslutning

Forbind den medleverede AM rammeantenne og den medleverede FM trådentenne til de respektive antenneklemmer. Flyt rundt på antennerne til der fås bedst modtagelse.

#### AM-antenne

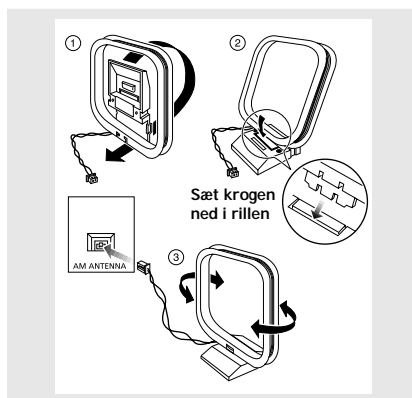

- Anbring antennen så langt væk fra TV, Video eller andre elektroniske apparater som muligt.

## FM-antenne

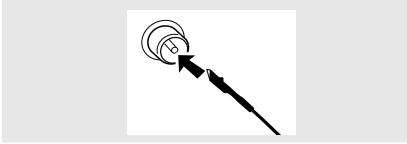

- Der kan fås bedre modtagelse på FM ved at tilslutte en udendørs FM-antenne til FM AERIAL-bøsningen (FM ANTENNA).

## C Højtaler-tilslutninger

### De forreste højttalere

Forbind højttalerledningerne til SPEAKERS klemmerne. Højre højttaler forbindes til "R" og venstre højttaler til "L". De farvede (mærkede) ledninger forbindes til "+" og de sorte (ikke mærkede) ledninger til "-".

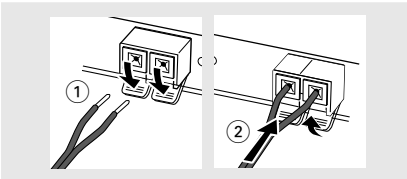

- Sæt den afisolerede del af ledningerne ind i klemmerne som vist.

### Bemærkninger:

- For at få optimal lyd gengivelse, tilrådes det at bruge de medleverede højttalere.
- Forbind kun én højttaler til hver sæt + / - højttalerklemmer.
- Tilslut ikke højttalere der har lavere impedans end de medleverede. Se venligst afsnittet "SPECIFIKATIONER" i denne brugsanvisning.

## Isætning af batterier i fjernbetjeningen

Sæt to batterier (ikke medleveret) type R03 eller AAA i fjernbetjeningen. Vend "+" og "-" som vist i batterirummet.

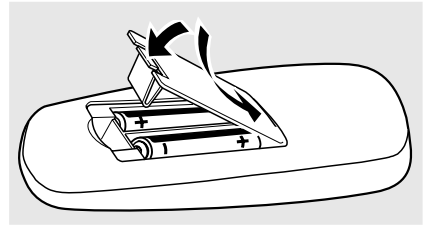

### ADVARSEL!

- Tag straks batterierne ud hvis de er brugt op, eller hvis de ikke skal bruges i længere tid.
- Isæt ikke en blanding af brugte og nye batterier.
- Batterier indeholder kemiske substanser, så de skal bortkastes på en miljømæssig forsvarlig måde.

## Betjeningsknapper på anlægget og på fjernbetjeningen

### ① STANDBY ON

- for at tænde for anlægget eller sætte det i normal Standby-stilling.

### ② TUNER (BAND)

- for at vælge bølgeområde: FM eller MW (mellembølge).

### TAPE (TAPE 1•2)

- for at vælge kassettedeck.

### ③ ECO POWER

- for at tænde for anlægget eller sætte det i Eco Power Standby-stilling.

### ④ CD 1 / CD 2 / CD3 (CD 1/2/3)

- for at vælge CD-skuffe 1, 2 eller 3.

### ⑤ DSC (DIGITAL SOUND CONTROL)

- valg af ønsket lydeffekt : JAZZ, ROCK, TECHNO eller OPTIMAL.

### ⑥ OPEN•CLOSE

- for at åbne eller lukke CD-skuffen.

### ⑦ DISC CHANGE

- for at udskifte CD-plade(r).

### ⑧ DBB (DYNAMIC BASS BOOST)

- Indstilling af ekstra basstyrke.

### ⑨ PROGRAM

for CD ..... for at indprogrammere CD-melodinumre.

for TUNER ..... for at indlæse og lagre radiostationer i forvalget.

for CLOCK ..... for at vælge enten 12- eller 24 timers-visning.

for TIMER ..... for at vælge-programfunktion som lydkilde ved vækning.

### ⑩ Tapedeck 1-betjening

- ..... starter indspilning.
- ▶ ..... starter afspilning.
- ◀◀ / ▶▶ ..... hurtig tilbagespoling/fremspoling.
- ▲ ..... stoppe afspilning/optagelse eller åbne kassetholderen.
- || ..... midlertidig afbrydelse af afspilning eller optagelse.

### ⑪ Tapedeck 2-betjening

- ▶ ..... starter afspilning.
- ◀◀ / ▶▶ ..... hurtig tilbagespoling/fremspoling.
- ▲ ..... stoppe afspilning eller åbne kassetholderen.
- || ..... midlertidig afbrydelse af afspilning.

### ⑫ CLOCK•TIMER

- for at se uret (klokken), indstille uret eller indstille timeren.

### ⑬ DIM MODE (DIM)

- for valg af forskellige lysstyrker i displayet : DIM 1, DIM 2, DIM 3 eller DIM OFF (slukket).

### ⑭

- for tilslutning af hovedtelefoner.

### ⑮ MASTER VOLUME ▲ ▼ (VOL +/-)

- for at dreje op eller ned for lydstyrken.

### ⑯ Funktionsvalg

#### PLAY•PAUSE ▶ ||

for CD ..... for at starte eller stoppe CD-afspilning.

for PLUG & PLAY ... (kun på anlægget) for at aktivere og starte "Plug & Play" funktionen.

#### SEARCH•TUNING ◀◀ ▶▶

for CD ..... for at søge tilbage/frem på CD-pladen.

for TUNER ..... for at opsoge en lavere eller en højere radiofrekvens.

for CLOCK ..... (kun på anlægget) for at indstille timetallet.

#### STOP•CLEAR / DEMO STOP ■

for CD ..... for at stoppe afspilning eller for at slette et CD-program.

for TUNER ..... (kun på anlægget) for at stoppe indprogrammering eller slette et valgt forvalg.

for DEMO ..... (kun på anlægget) for at aktivere/deaktivere demonstrations-funktionen.

for CLOCK ..... (kun på anlægget) for at forlade indstilling af uret (klokken) eller slette timerindstillinger.

for PLUG & PLAY ... (kun på anlægget) for at forlade "Plug & Play"-funktionen.

**PREV ◀ / PRESET ▼**

**NEXT ▶ / PRESET ▲**

for CD ..... for at springe til begyndelsen af den igangværende, den foregående eller den næste melodi.

for TUNER ..... for at vælge en radiostation i forvalget.

for CLOCK ..... (*kun på anlægget*) for at indstille minuttallet.

## ⑰ **DISPLAY-skærm**

- viser de funktioner der vælges i anlægget.

## ⑱ **CD-skuffe**

## ⑲ **REPEAT**

- for at få afspillet melodi(er) / CD-program(mer) igen og igen.

## ⑳ **SHUFFLE**

- for at få afspillet alle CD'er og melodierne på disse eller i CD-programmet i en vilkårlig rækkefølge.

## ㉑ **MUTE**

- for at afbryde lyden (midlertidigt) eller kalde den frem igen.

## ㉒ **SLEEP**

- for at aktivere, deaktivere eller indstille indslumringstimeren.

## ㉓ **⏻**

- for at sætte anlægget i normal Standby-stilling.
- for at sætte anlægget i Eco Power Standby-stilling.

**Bemærkninger i forbindelse med fjernbetjeningen:**

- **Vælg først den lydkilde, der skal lyttes til og reguleres på med en af lydkildeknapperne på fjernbetjeningen (f.eks. CD 1/2/3 eller TUNER).**
- **Vælg derefter den ønskede funktion (f.eks. ▶, ◀, ▶).**

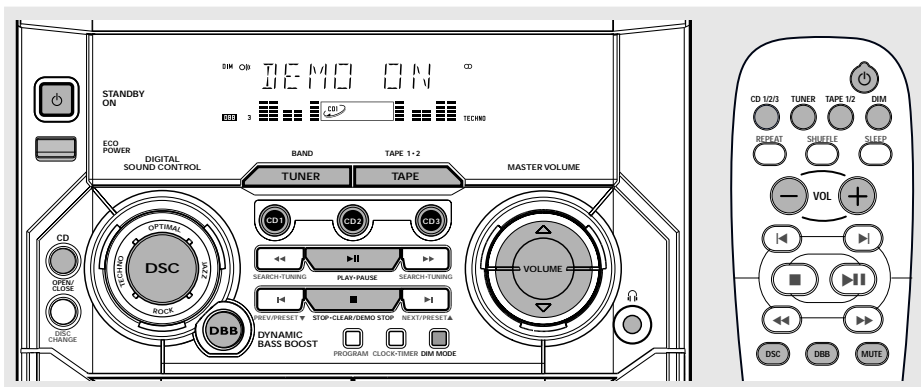

## VIGTIGT!

Før anlægget tages i brug, skal alle forberedelser være udført.

## Plug & Play

"Plug & Play" gør det muligt automatisk at få indlæst og lagret alle de stationer, der kan modtages, når der på stikkontakten tændes for anlægget.

### Første tidsindstilling/strømtilslutning.

- 1 Første gang, der sættes strøm på anlægget, viser displayet "AUTO INSTALL - PRESS PLAY".
- 2 Tryk på ►► på anlægget for at starte indlæsningen.
  - Displayet viser "INSTALL" efterfulgt af "TUNER" og "AUTO".
  - PROG blinker i displayet.
  - Alle stationer, der findes med tilstrækkelig styrke, lagres automatisk, først FM-stationer og derefter MW (mellembølge) stationer.
  - Når alle stationer er fundet, eller når der er indlæst 40 stationer i anlæggets hukommelse, vil den sidst indlæste station høres.

## Sådan geninstalleres "Plug & Play"

- 1 Når anlægget er i Standby, eller demonstrations-funktionen er aktiveret, trykkes der på ►► knappen på anlægget. Knappen holdes indtrykket, indtil displayet viser "AUTO INSTALL - PRESS PLAY".
- 2 Start indlæsningen ved igen at trykke på ►► .
  - Alle tidligere indlæste radiostationer erstattes af nye.

## Hvis indlæsningen stoppes uden lagring af "Plug & Play"

- Tryk på ■ på anlægget.
  - Hvis "Plug & Play" installeringen ikke fuldføres, vil indlæsningen starte forfra næste gang, der igen sættes strøm på anlægget.

### Bemærkninger:

- Når der tændes for anlægget, åbner CD-skuffen måske og lukker igen for at "opstarte" anlægget korrekt.
- Hvis der under "Plug & Play"-indlæsning ikke findes nogen FM stereo-station, viser displayet "CHECK ANTENNA" (kontroller antennen).
- Hvis der efter "Plug & Play"-indlæsning ikke trykkes på en knap indenfor 15 sekunder, forlader anlægget automatisk "Plug & Play"-funktionen.

## Demonstrations-funktion

Anlægget har en indbygget demonstrations-funktion, som viser de forskellige finesser i anlægget.

### Sådan aktiveres demonstrationen

- I **Standby-stilling** trykkes der på **■** knappen på anlægget. Knappen holdes indtrykket, indtil displayet viser "WELCOME".  
→ Demonstrationen begynder.

### Sådan slukker man for demonstrationen

- Tryk på **■** på anlægget og hold knappen indtrykket, indtil displayet viser "MEMO OFF".  
→ Anlægget går i Standby-stilling.

Bemærk:

– Hvis der ikke er "slukket" for demonstrations-funktionen, vil den starte op 5 sekunder efter anlægget er sat i normal Standby-stilling.

## Sådan tænder man for anlægget

### I Standby- eller demonstrations-stilling

- Tryk på **STANDBY ON** for at tænde for den sidst valgte lydkilde.
- Tryk på **CD 1/2/3**, **TUNER** eller **TAPE (TAPE 1/2)**.
- Tryk på **OPEN•CLOSE**.  
→ Anlægget skifter over til CD-afspilleren.

### I Eco Power Standby-stilling

- Tryk på **ECO POWER** for at tænde for den sidst valgte lydkilde.
- Tryk på **CD 1/2/3**, **TUNER** eller **TAPE 1/2** på fjernbetjeningen.

## Sådan sættes anlægget i Standby-stilling

### Hvis demonstrations-funktionen er aktiveret

- Tryk på **■** på anlægget og hold knappen indtrykket.

### Hvis en af de øvrige funktioner (undtagen Eco Power Standby-stilling) er aktiveret

- Tryk på **STANDBY ON** (eller på **⏻** på fjernbetjeningen).  
→ Når anlægget er sat i Standby-stilling, viser displayet uret (klokken).

## Sådan sættes anlægget i Eco Power Standby-stilling (forbrug < 0,5 Watt)

- Tryk på **ECO POWER** (eller tryk på **⏻** på fjernbetjeningen og hold tasten nedtrykket).  
→ Displayet viser først "ECO PWR" og slukker derefter.  
→ Lavenergi ECO POWER LED kontrollampen lyser.

## Lysdæmpnings-funktion

De kan vælge den ønskede lysstyrke i displayet.

- I alle lydkildedefunktioner (undtagen standby), tryk gentagne gange på **DIM MODE** for at vælge DIM 1, DIM 2, DIM 3 eller DIM OFF (slukket for lysdæmpningen).  
→ Displayet viser **DIM**, undtagen når der er valgt DIM OFF.

DIM mode	Lysstyrke	Spectrum Analyser
1	normal	Slukket
2	halv	Tændt
3	halv	Slukket
OFF	normal	Tændt

Bemærk:

– Tryk i standby-stilling på **DIM MODE** for at vælge mellem havlt eller fuldt lys i ur-displayet.



# Grundfunktioner

## Volumenkontrol

Lydstyrken reguleres op og ned ved at trykke på **MASTER VOLUME ▲** eller **▼** (eller på **VOL +** eller **-** på fjernbetjeningen) knapperne.

### Sådan lyttes der på hovedtelefoner

- Sæt hovedtelefonstikket ind i  bøsningen på forsiden af anlægget.  
→ Lyden i højttalerne er afbrudt.



### Sådan slukker man midlertidigt for lyden

- Tryk på **MUTE** på fjernbetjeningen.  
→ Afspilningen fortsætter uden lyd, og displayet viser "MUTE".
- Lyden kaldes frem ved igen at trykke på **MUTE** eller ved at dreje op for lydstyrken (VOLUME).

## Lydkontrol

### DSC (DIGITAL LYDKONTROL)

DSC-funktionen gør det muligt at opnå og nyde de specielle lydeffekter, som fra fabrikkens side er indlæst i anlæggets equalizer, og dermed giver bedst musikgengivelse.

- Tryk gentagne gange på **DSC** for at vælge mellem JAZZ, ROCK, TECHNO eller OPTIMAL.  
→ Den valgte DSC lyser op.

### DBB (DYNAMIC BASS BOOST)

DBB-funktionen øger basgengivelsen.

- Vælg det ønskede basniveau ved gentagne kortvarige tryk på **DBB**.  
→ Displayet viser enten "DBB 1" (eller 2/3).

### Sådan slukker man for DBB

- Tryk gentagne gange kortvarigt på **DBB** til displayet viser "DBB OFF".

*Bemærk:*

– Visse CD'er eller kassettebånd kan være indspillet med ekstra høj styrke, hvilket kan forårsage forvrænget gengivelse af lyden ved højere lydstyrker. Hvis dette sker, skal man slukke for og DBB, eller man kan reducere lydstyrken.

### Automatisk valg af DSC-DBB

Hver gang der vælges DSC, finder anlægget automatisk den bedste DBB-stilling. Man kan også manuelt selv vælge den stilling, der passer bedst til lytteforholdene i rummet.

DSC	DBB
JAZZ	Slukket
ROCK	Tændt (3)
TECHNO	Tændt (3)
OPTIMAL	Tændt (2)

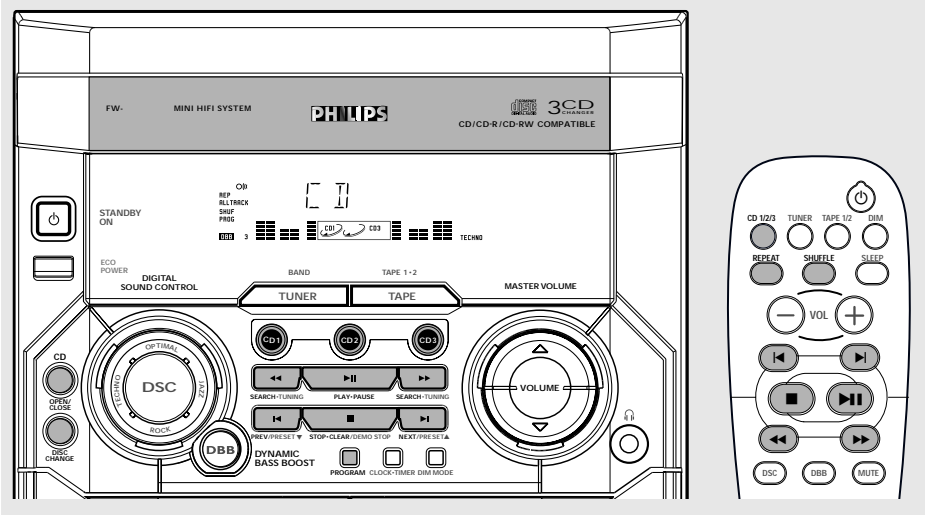

## VIGTIGT!

- Anlægget er kun beregnet til afspilning af almindelige CD-plader. Brug derfor ikke stabiliseringsringe eller andet ekstra tilbehør, der udbydes på markedet, da dette kan ødelægge CD-skifterens mekaniske dele.
- Læg ikke mere end én plade i hver CD-skuffe.

## CD-plader der kan afspilles

Dette anlæg kan afspille alle digitale audio-CD-plader, færdiggjorte digitale audio-CDR-plader (CD-Recordable) og færdiggjorte digitale audio-CDRW-plader (CD-Rewritable).



## Ilægning af CD-plader

- 1 Tryk på **OPEN/CLOSE** for at lukke CD-karussellen op.
- 2 Læg en CD-plade i hver af de to skuffer. For at kunne lægge en CD-plade i den tredje skuffe trykkes der på **DISC CHANGE**.  
→ CD-karussellen drejer rundt, indtil den tomme skuffe er klar til ilægning af den sidste plade.

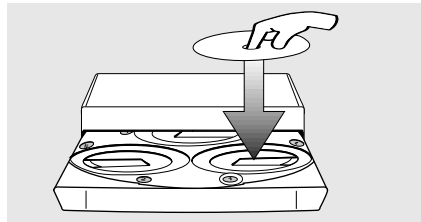

- 3 Luk karussellen i ved at trykke på **OPEN/CLOSE**.  
→ Displayet viser "READING". Derefter viser displayet det valgte CD-skuffenummer, det totale antal melodier på pladen samt pladens totale spilletid.

### Bemærkninger:

- Læg CD-pladerne i med den trykte side opad.
- For at få korrekt afspilning skal man vente med at gå videre, til anlægget har registreret alle pladerne i CD-skufferne.

# Betjening af CD-afspilleren

## Afspilning af CD-plader

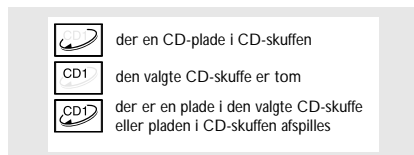

### Sådan får man afspillet alle plader i CD-karussellen

- Tryk på ►||.
- Alle ilagte CD-plader bliver afspillet én gang, derefter stopper afspilleren.
- Under afspilning, i displayet blinker CD-ikon viser den valgte plade. Displayet viser skuffenummer, melodinummer og forbrugt spilletid af den igangværende melodi.

### Sådan afspilles kun én CD-plade

- Tryk i CD-stilling på **CD 1**, **CD 2** eller **CD 3** på anlægget.
- Den valgte CD-plade afspilles én gang, derefter stopper afspilleren.

### Sådan afbrydes afspilningen (midlertidigt)

- Tryk på ►||.
- I displayet blinker den forbrugte spilletid.
- Afspilningen genoptages ved at trykke på ►||.

### Sådan stoppes afspilningen helt

- Tryk på ■.

## Valg af et ønsket lydspor / en ønsket passage

### Sådan opsøger man under afspilning en bestemt passage på CD-pladen

- Tryk på ◀◀ eller ▶▶ og hold knappen nedtrykket, til den ønskede passage høres.
- Under søgningen er lydstyrken reduceret.

### Sådan vælges en bestemt melodi på CD-pladen

- Tryk gentagne gange på ◀ eller ▶ indtil det ønskede melodinummer ses i displayet.
- Hvis afspilningen er stoppet: Start afspilning ved at trykke på ►||.

### Bemærk:

– Hvis der er valgt Shuffle-funktion (afspilning af melodierne i en tilfældig rækkefølge), og der trykkes på ◀, vil man kun komme tilbage til begyndelsen af den igangværende melodi.

### Sådan kommer man under afspilning tilbage til begyndelsen af den igangværende melodi

- Tryk én gang på ◀.

## Sådan udskiftes CD-plader under afspilningen

- 1 Tryk på **DISC CHANGE**.  
→ Disc-skuffen åbner uden at afbryde den igangværende afspilning.
- 2 For at udskifte den inderste plade i karussellen: Tryk igen på **DISC CHANGE**.  
→ Displayet viser "DISC CHANGE", og afspilningen stopper.  
→ CD-karussellen lukker i og drejer rundt, så den inderste CD-skuffe kommer frem. Derefter åbner karussellen igen, så pladen kan udskiftes.

## Repeat (gentag) og Shuffle

Før afspilning eller under afspilning kan man vælge og ændre på de forskellige afspilningsmuligheder.

### Gentaget afspilning

- 1 Tryk gentagne gange på **REPEAT** på fjernbetjeningen for at vælge :  
→ "TRACK" – for at få afspillet det igangværende melodinummer igen.  
→ "DISC" – for at få afspillet den igangværende disc igen.  
→ "ALL" eller "PROGRAM" – for at få afspillet alle ilagte discs eller programmer igen.
- 2 Man kommer igen tilbage til normal afspilning ved at trykke på **REPEAT**, indtil displayet viser "REPEAT OFF".  
→ Displayet viser **REP**, undtagen når der er valgt REPEAT OFF.

## Afspilning i tilfældig rækkefølge (shuffle)

- 1 Tryk på **SHUFFLE** på fjernbetjeningen.  
→ Displayet viser "SHUFFLE" og **SHUF**.  
→ Alle ilagte discs eller programmerede melodinumre (hvis programmet er aktiveret) afspilles i en tilfældig rækkefølge.
- 2 Man kommer igen tilbage til normal afspilning ved at trykke på **SHUFFLE**.  
→ I displayet forsvinder **SHUF**.

### Bemærkninger:

- Under afspilning af et CD-program eller afspilning i tilfældig rækkefølge er det ikke muligt kun at få gentaget afspilning af den igangværende disc (Repeat Disc).
- Ved at trykke på **OPEN/CLOSE** knappen slettes alle funktioner for gentaget afspilning og afspilninger i tilfældig rækkefølge.

## Indprogrammering af CD-melodier

Når afspilning er stoppet, er det muligt at indprogrammere melodier i et CD-program. Der kan indlæses og lagres op til 40 melodier i vilkårlig rækkefølge i anlæggets hukommelse.

- 1 Læg de ønskede plader i CD-skufferne (se afsnittet "Ilægning af CD-plader").
- 2 Tryk på **PROGRAM** for at starte indprogrammeringen.  
→ I displayet blinker **PROG**.
- 3 Vælg en plade ved at trykke på **CD 1/2/3** knappen.
- 4 Tryk gentagne gange på **◀** eller **▶** for at vælge den ønskede melodi.
- 5 Tryk på **PROGRAM** for at indlæse og lagre melodien i CD-programmet.
- Gentag **trinnene 3-5** for at få indlæst og lagret andre CD-plader og melodier.
- 6 Afslut programmeringen ved at trykke **én gang** på **■**.  
→ **PROG** ses fortsat i displayet, og programmeringsfunktionen er stadig aktiveret.  
→ Displayet viser det totale antal indprogrammerede melodier og programmets totale spilletid.

- 7 Start afspilning af det indlæste CD-program ved at trykke på **▶||**.  
→ Displayet viser "PLAY PROGRAM".

### Bemærkninger:

- Hvis den totale spilletid er mere end "99:59", eller hvis en af de indprogrammerede melodier har et melodinummer, der er højere end 30, vil displayet vise "- - - -" i stedet for den totale spilletid.
- Hvis man forsøger på at indprogrammere mere end 40 melodier, viser displayet "FULL".
- Hvis der under indprogrammering ikke trykkes på en knap i 20 sekunder, forlader anlægget automatisk indprogrammerings-funktionen.

## Sådan kontrolleres et CD-program

- Stop afspilning og tryk gentagne gange på **◀** eller **▶**.
- Kontrolfunktionen stoppes ved at trykke på **■**.

## Sådan slettes programmet

- Tryk **én gang** på **■** når afspilningen er stoppet eller tryk **to gange** på knappen under afspilning.  
→ I displayet forsvinder **PROG**, og displayet viser "PROGRAM CLEAR".

### Bemærk:

- CD-programmet slettes også, hvis strømmen tages fra anlægget, eller hvis CD-karussellen åbnes.

**Angående båndoptagelse se afsnittet "Betjening af båndoptageren / Båndoptagelse".**

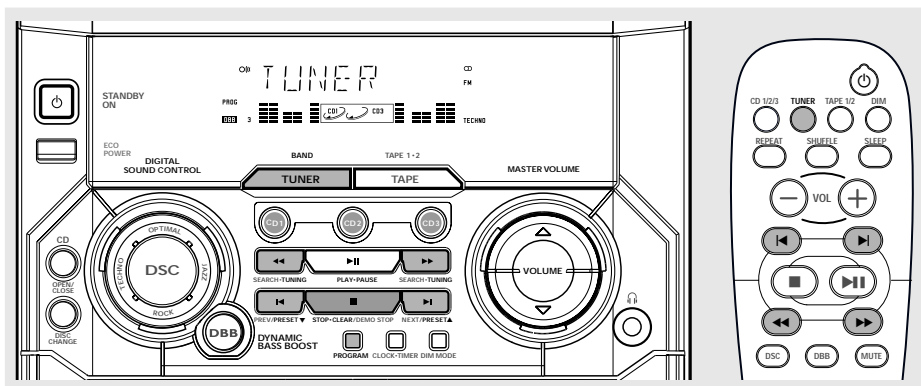

## Indstilling på radiostationer

- 1 Tryk på **TUNER** for at vælge radiomodtagelse (TUNER).  
→ Displayet viser "TUNER". Få sekunder efter viser displayet den øjeblikkelige radiofrekvens-indstilling.  
→ Når der modtages en FM-station, der udsender stereo, ses symbolet i displayet.
  - 2 Tryk igen på **TUNER** for at vælge det ønskede bølgeområde : FM eller MW (mellembølge).
  - 3 Tryk på **◀◀** eller **▶▶** og hold knappen nedtrykket, indtil frekvensindikeringen i displayet begynder at løbe. Slip derefter knappen.  
→ Så længe anlægget søger efter en station med tilstrækkelig styrke, viser displayet "SEARCH".
  - 4 Gentag punkt **3**, hvis det er nødvendigt, indtil den ønskede station findes.
- Radioen indstilles på en svag station ved at trykke kort på **◀◀** eller **▶▶** så ofte det er nødvendigt for optimal modtagelse.

## Indlæsning af radiostationer i forvalget

Der kan indlæses og lagres op til 40 radiostationer i anlæggets hukommelse.

### Automatisk indprogrammering i forvalget

- Brug "Plug & Play" funktionen (se kapitlet "Grundfunktioner", afsnittet "Plug & Play"),  
**ELLER**

- 1 Tryk på **TUNER** for at vælge radiomodtagelse (TUNER).

### Sådan startes den automatiske indlæsning fra et bestemt forvalgsnummer (og opefter)

- Tryk på **◀** eller **▶** indtil det ønskede forvalgsnummer ses i displayet.  
→ De stationer, der er indlæst i et forvalgsnummer vil ikke blive indlæst igen i et andet forvalgsnummer.
- 2 Tryk på **PROGRAM** og hold knappen indtrykket, indtil displayet viser "AUTO".  
→ I displayet blinker **PROG**.  
→ Alle stationer, der findes med tilstrækkelig styrke, lagres automatisk, først FM-stationer og derefter MW (mellembølge) stationer.  
→ Når alle stationer er fundet, eller når der er indlæst 40 stationer i anlæggets hukommelse, vil den sidst indlæste station høres.

## Sådan stoppes den automatiske indlæsning

- Tryk på **PROGRAM** eller **■** på anlægget.

### Bemærk:

– Hvis der ikke vælges noget forvalgsnummer, for søgningen starter, begynder indlæsningen og lagringen på forvalgsnummer (1) og opefter. Alle tidligere lagrede stationer erstattes af nye.

## Manuel indprogrammering i forvalget

- 1 Indstil på den ønskede station (se afsnittet "Indstilling på radiostationer").
- 2 Tryk på **PROGRAM**.  
→ I displayet blinker **PROG**.  
→ I displayet ses det næste frie forvalgsnummer.

## Sådan lagres stationen i et andet forvalgsnummer

- Tryk på **◀** eller **▶** for at vælge det ønskede forvalgsnummer.
- 3 Tryk igen på **PROGRAM** for at indlæse og lagre stationen.  
→ I displayet forsvinder **PROG**.
- Gentag **trin 1-3** for at indlæse og lagre andre stationer i forvalget.

## Sådan forlades funktionen for manuel indlæsning i forvalget

- Tryk på **■** på anlægget.

### Bemærkninger:

– Hvis man forsøger på at indlæse mere end 40 stationer i forvalget, viser displayet "FULL".  
– Hvis der under den manuelle indprogrammering ikke trykkes på en knap indenfor 20 sekunder, forlader anlægget automatisk den manuelle indlæsnings-funktion.

## Opsøgning af radiostationer i forvalget

- Når der er indlæst og lagret stationer i forvalget, kan man kalde en ønsket station frem ved at trykke på **◀** eller **▶**, indtil stationens forvalgsnummer ses i displayet.  
→ Displayet viser forvalgsnummer, frekvens og bølgeområde.

## Sådan slettes en station i forvalget

- 1 Tryk **◀** eller **▶** indtil forvalgsnummeret på den station, der skal slettes, ses i displayet.
- 2 Tryk på **■** på anlægget indtil displayet viser "PRESET DELETE".  
→ I displayet ser man stadig frekvensen.  
→ Nummeret på alle øvrige stationer i forvalget, der havde højere numre end det slettede, reduceres med ét.
- Gentag **trin 1-2** for at slette andre radiostationer i forvalget.

*Angående båndoptagelse se afsnittet "Betjening af båndoptageren / Båndoptagelse".*

# Betjening af båndoptageren/Båndoptagelse

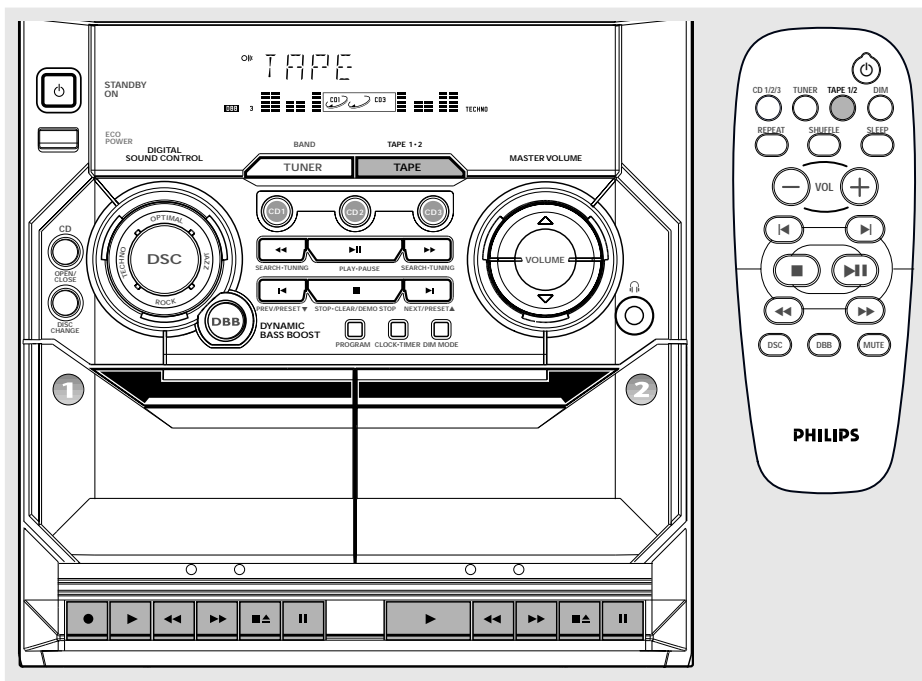

## VIGTIGT!

- Før et bånd afspilles, skal det kontrolleres at det er strammet op. Stram eventuelt båndet op med en blyant ell.lign. – Et slapt bånd kan krølle og ødelægge båndmekanismen.
- C-120 bånd er meget tynde og bliver let beskadiget. Det anbefales derfor ikke at bruge C-120 bånd i dette anlæg.
- Opbevar altid bånd ved stuetemperatur og læg dem ikke tæt ved magnetiske genstande, f.eks. transformere, TV eller højttalere.

## Ilægning af kassettebånd

- 1 Vælg TAPE ved at trykke på TAPE.  
→ Displayet viser "TAPE".
- 2 Luk kassetteholderen op ved at trykke på .
- 3 Læg kassettebånd i med den åbne side nedad og fuld spole til venstre.
- 4 Luk kassetteholderen i.

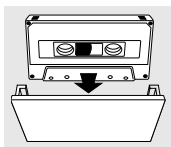



## Afspilning af kassettebånd

### Sådan afspilles båndet i et valgt tapedeck

- Tryk på  på tapedeck 1 eller 2.  
→ Når afspilningen er færdig, stopper båndet.

### Kontinuerlig afspilning af to bånd

- 1 Læg bånd i både tapedeck 1 og 2.
- 2 Tryk på  på tapedeck 2.
- 3 Tryk på  på tapedeck 1 og derefter på .  
→ Afspilningen begynder med båndet i tapedeck 2 og fortsætter derefter med båndet i tapedeck 1. Afspilningen stopper, når båndet i tapedeck 1 er spillet færdigt.

### Sådan afbrydes afspilningen (midlertidigt)

- Tryk på .
- Afspilningen genoptages ved at trykke på .

### Sådan stoppes afspilningen

- Tryk på .

# Betjening af båndoptageren/Båndoptagelse

## Hurtig tilbage/fremspoling

- 1 Stop afspilning og tryk gentagne gange på ◀◀ eller ▶▶.  
→ Når båndet når ud til enden, stopper hurtigspolingen automatisk.
- 2 Hurtigspolingen kan stoppes undervejs ved at trykke på ■▲.

### Bemærk:

– *Under hurtig frem- eller tilbagespoling er det også muligt at lytte til en anden lydkilde (f.eks. CD eller TUNER).*

## Generel information vedr. båndoptagelse

- Brug til optagelser kun bånd af IEC type I (normalbånd).
- Båndoptageren indstiller automatisk optagestyrken uanset hvordan volumenkontrollen, DBB, DSC o.s.v. er indstillet.
- Kassetebånd er i begge ender forsynet med et stykke indløbstape. Derfor vil der ikke blive indspillet noget de første 6-7 sekunder i begge ender af båndet.
- De kan sikre en side af et bånd mod at blive slettet eller overspillet ved en fejltagelse ved at brække den lille tap af i venstre side af kassetens bagkant, når denne holdes opad.

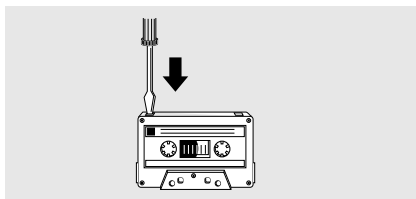

## VIGTIGT!

- *Båndoptagelse er kun tilladt, hvis det ikke strider imod copyright eller andre ophavsrettigheder.*
- *Det er kun muligt at foretage båndoptagelse i tapedeck 1.*

## Sådan gøres klar til båndoptagelse

- 1 Læg et tomt kassetebånd i tapedeck 1 med fuld spole til venstre.
- 2 Gør den lydkilde, der skal optages, klar.  
**CD 1/2/3** – Ilæg CD-plade(r).  
**TUNER** – Opsøg den station, der skal optages.  
**TAPE** – Læg det bånd, der skal kopieres, i tapedeck 2 med fuld spole til venstre.

## Når båndoptagelse er i gang

→ REC blinker i displayet.

- Det er ikke muligt at lytte til en anden lydkilde.
- Under optagelser eller båndkopiering er det ikke muligt at aktivere timeren.

## Optagelse ved tryk på kun én knap

- 1 Vælg den lydkilde, der skal optages, ved at trykke på **CD 1/2/3** eller **TUNER**.
- 2 Start afspilning af den valgte lydkilde.
- 3 Start optagelse ved at trykke på ● på tapedeck 1.

## Sådan stoppes båndoptagelse

- Tryk på ■▲ på tapedeck 1.



# Betjening af båndoptageren/Båndoptagelse

---

## Synkroniseret start af CD-optagelse.

- 1 Vælg den plade, der skal optages, ved at trykke på **CD 1/2/3**.
- De kan også indprogrammere de melodier, der skal optages, i en ønsket bestemt rækkefølge (se kapitlet "Betjening af CD-afspilleren", afsnittet "Indprogramming af CD-melodier").
- 2 Start optagelse ved at trykke på ● på tapedeck 1.  
→ CD-afspilningen starter automatisk.

## Sådan stoppes båndoptagelse

- Tryk på ■▲ på tapedeck 1, og CD-afspilningen stoppes ved at trykke på ■.

### Bemærk:

– Under synkroniseret CD-optagelse må De ikke, foretage hurtigspoling af båndet i tapedeck 2.

---

## Båndkopiering.

- 1 Læg det bånd, der skal kopieres, i tapedeck 2.
- Båndet kan evt. spoles hen til det sted, hvorfra der skal optages.
- 2 Tryk på || på tapedeck 1 og derefter på ●.
- 3 Tryk på ► på tapedeck 2.  
→ Optagelsen starter nu automatisk.
- Det er kun muligt at kopiere én side af båndet ad gangen. Hvis også den anden side af båndet skal kopieres, vendes båndene, når den første side er afspillet og optaget.

## Sådan stoppes båndkopieringen

- Tryk på ■▲ på både tapedeck 1 og tapedeck 2.

### Bemærkninger:

– Det er kun muligt at kopiere bånd fra tapedeck 2 til tapedeck 1.  
– For at sikre korrekt båndkopiering skal begge kassetbånd have samme længde.

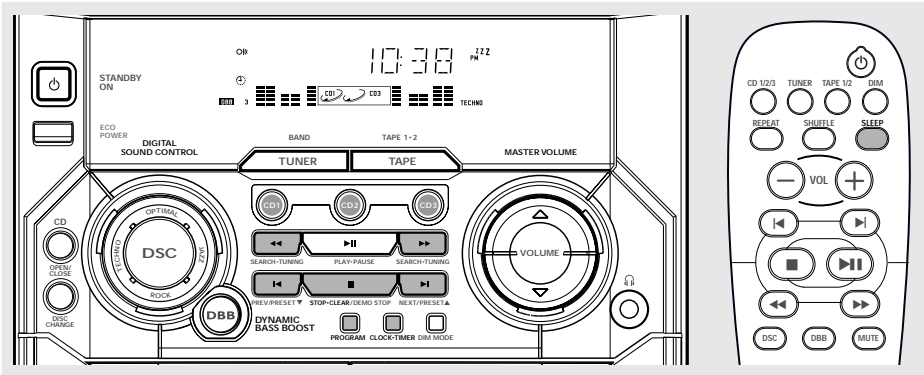

## VIGTIGT!

Når anlægget er sat i Eco Power Standby-stilling, er det ikke muligt at regulere på ur- eller timer-indstillingerne.

## Sådan ser man, hvad klokken er.

I Standby-stilling ses uret (klokken) i displayet (hvis uret er indstillet).

Sådan kan man se, hvad klokken er, mens der lyttes på en lydkilde (f.eks. CD eller TUNER)

- Tryk på **CLOCK•TIMER**.
  - Uret (klokken) vises i nogle få sekunder i displayet.
  - Hvis uret ikke er indstillet, viser displayet "-- : -- : --".

## Sådan indstilles uret (klokken).

Uret kan indstilles til enten 12 timers- eller 24 timers-visning (f.eks. "12:00 AM" eller "00:00").

- 1 I Standby-stilling trykke **én gang** på **CLOCK•TIMER**. I alle lyd kildefunktioner trykke **to gange** på **CLOCK•TIMER**.
- 2 Kald ur-funktionen frem ved at trykke gentagne gange på **PROGRAM**.
  - I displayet blinker "12:00 AM" eller "00:00"
- 3 Indstil timetallet ved gentagne tryk på **◀◀** eller **▶▶** på anlægget.
- 4 Indtil minutallet ved gentagne tryk på **◀** eller **▶** på anlægget.

- 5 Indlæs tiden i anlægget ved igen at trykke på **CLOCK•TIMER**.

→ Uret begynder at gå.

Sådan forlades indstillingsfunktionen uden at indlæse og lagre

- Tryk på **■** på anlægget.

Bemærkninger:

- Hvis strømmen til anlægget afbrydes (f.eks. ved en strømafbrydelse), slettes uret (klokken).
- Hvis der under indstilling af uret ikke trykkes på en knap indenfor 90 sekunder, forlader anlægget automatisk indstillings-funktionen.

## Sådan indstilles timeren.

Man kan indstille anlægget til at tænde automatisk for CD eller TUNER ved et forudvalgt tidspunkt, så det dermed f.eks. fungerer som vækkeur.

## VIGTIGT!

- Før timeren indstilles, skal det kontrolleres, at uret går rigtigt.
- Der vil altid være tændt for timeren, når den er indstillet.
- Timeren går ikke i gang, hvis der foregår båndoptagelse i anlægget.
- Når timeren går i gang, starter anlægget op med minimum lydstyrke, som langsomt øges til det niveau, lyden havde, sidst der var tændt for anlægget.

- 1 Kald timer-funktionen frem ved at trykke på **CLOCK•TIMER** i mindst **2 sekunder**.  
→ I displayet blinker enten "12:00 AM", "00:00" eller den sidst indstillede timer tid.  
→ I displayet blinker 
- 2 Vælg den ønskede lydkilde ved at trykke på **CD 1/2/3, TUNER** eller **PROGRAM**.  
→ "CD 1 [eller 2, 3] xx:xx" indikerer den valgte CD-funktion.  
→ "TU xx:xx" indikerer den valgte Tuner-funktion.  
→ "PRPG xx:xx" indikerer den valgte CD-programfunktion.
- Sørg for at den valgte lydkilde er gjort klar til at blive afspillet.

**CD 1/2/3** – Ilæg CD-plade(r). Hvis afspilningen skal starte med en bestemt melodi, skal der laves et CD-program (se kapitlet "Betjening af CD-afspilleren", afsnittet "Indprogrammering af CD-melodier").

**TUNER** – Opsøg den ønskede radiostation.

- 3 Tryk gentagne gange på **◀** eller **▶** på anlægget for at indstille det timetal, hvor timeren skal starte.
- 4 Tryk gentagne gange på **◀** eller **▶** på anlægget for at indstille det minuttal, hvor timeren skal starte.
- 5 Indlæs starttidspunktet i anlægget ved at trykke på **CLOCK•TIMER**.  
→ I displayet ses også stadig 
- Den valgte lydkilde begynder at spille på det indstillede tidspunkt.

## Sådan forlades indstillingsfunktionen uden at indlæse og lagre

- Tryk på **■** på anlægget.

### Bemærkninger:

- Hvis den valgte lydkilde ikke er gjort klar (CD), når timeren starter anlægget, skifter anlægget automatisk over til **TUNER** (radiolytning).
- Hvis der under indstilling af timeren ikke trykkes på en knap indenfor 90 sekunder, forlader anlægget automatisk funktionen for indstilling af timeren.

## Sådan slukkes der for timeren

- 1 Tryk på **CLOCK•TIMER** og hold knappen indtrykket i mindst **2 sekunder**.
- 2 Sluk for timeren ved at trykke på **■** knappen på anlægget.  
→ Displayet viser "CANCEL", og  forsvinder i displayet.

## Sådan tændes der for timeren (med samme starttidspunkt og samme lydkilde)

- 1 Tryk på **CLOCK•TIMER** og hold knappen indtrykket i mindst **2 sekunder**.
- 2 Tryk igen på **CLOCK•TIMER** for at få indlæst starttidspunktet.  
→ I displayet ses den sidst indstillede timer tid i nogle få sekunder, og  symbolet ses.

## Indstilling af indslumrings-timeren.

Indslumrings-timeren gør det muligt at få anlægget til automatisk at gå i Standby efter et forudbestemt antal minutter.

- 1 Tryk gentagne gange på **SLEEP** på fjernbetjeningen for at vælge en forudindstillet tid.  
→ Der kan vælges følgende tider (i minutter):  
15 → 30 → 45 → 60 → 90 → 120 →  
OFF → 15 ...  
→ Displayet viser enten "SLEEP xx" eller "OFF", hvor "xx" er det valgte minuttal.
- 2 Tryk på **SLEEP** knappen, når De kommer til det minuttal, hvor De ønsker at indslumrings-timeren skal slukke for anlægget.  
→ Displayet viser **ZZZ**, undtagen når der er valgt "OFF".  
→ Indslumrings-timeren er nu indstillet. Når der kun er 10 sekunder tilbage, til anlægget slukker, tæller de sidste 10 sekunder nedad i displayet.  
"SLEEP 10" → "SLEEP 9" ... →  
"SLEEP 1" → "SLEEP"

## Sådan kontrolleres den tid der er tilbage, når indslumringstimeren er aktiveret

- Tryk **én gang** på **SLEEP**.

## Sådan ændres der i den indstillede indslumringstid

- Tryk igen på **SLEEP** når den resterende indslumringstid ses i displayet.  
→ Displayet viser den sekvensen af indslumrings-timer-muligheder.

## Sådan slukkes der for indslumrings-timeren

- Tryk gentagne gange på **SLEEP** til displayet viser "OFF", eller tryk på **STANDBY ON** knappen.

## FORSTÆRKEREN

Udgangseffekt .....	2 x 10 W MPO
.....	2 x 5 W RMS <sup>(1)</sup>
Signal/støjforhold .....	≥ 67 dBA (IEC)
Frekvensgang .....	50 – 15000 Hz
Impedans Højtalere .....	≥ 3 Ω
Impedans Hovedtelefoner .....	32 Ω – 1000 Ω
(1) (3 Ω, 1 kHz, 10% THD)	

## CD-AFSPILLEREN

Antal indprogrammerbare melodier .....	40
Frekvensgang .....	20 – 20000 Hz
Signal/støjforhold .....	≥ 80 dBA
Kanalseparation .....	≥ 60 dB (1 kHz)
Total harmonisk forvrængning .....	< 0,003%

## RADIOMODTAGELSE

FM-område .....	87,5 – 108 MHz
MW-område (mellembølge) .....	531 – 1602 kHz
Antal forvalg .....	40
Antenne	
FM .....	75 Ω trådantenne
AM .....	Rammeantenne

## BÅNDAFSPILLEREN

Frekvensgang	
Normalbånd (type I) .....	80 – 12500 Hz (8 dB)
Signal/støjforhold:	
Normalbånd (type I) .....	≥ 48 dBA
Wow og flutter .....	≤ 0,4% DIN

## HØJTTALERE

System .....	dobbelt basreflex
Impedans .....	3 Ω
Woofers .....	1 x 4" fuldområde
Dimensioner (b x h x d) .....	200 x 310 x 235 mm
Vægt .....	1,8 kg

## GENERELT

Materiale/finish .....	Polystyrene
Netspænding .....	220 – 230 V / 50 Hz
Energiforbrug:	
Aktiv: .....	30 W
Standby: .....	< 11 W
Eco Power Standby .....	< 0,5 W
Dimensioner (b x h x d) .....	265 x 310 x 330 (mm)
Vægt (uden højtalere) .....	4,6 kg

*Med forbehold for ændringer.*

# Vedligeholdelse

## Rengøring af kabinettet.

- Brug en blød klud, eventuelt dyppet i et mildt rengøringsmiddel. Brug aldrig rengøringsmidler der indeholder sprit, benzin, ammoniak eller andre skrappe midler.

## Rengøring af CD-plader.

- Hvis en CD-plade er blevet snavset, rengøres den med en blød rengøringsklud. Bevæg kluden i lige linier fra plademidten og ud mod kanten af pladen. Bevæg aldrig kluden i cirkelbevægelser.
- Brug ikke opløsningsmidler som f.eks. benzin, fortynder o.lign. – Brug heller ikke de antistatiske spraymidler, der anvendes til rengøring af almindelige, analoge gramfonplader.

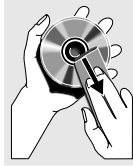

## Rengøring af CD-laserlinsen.

- Efter længere tids brug kan der have sat sig snavs eller støv på laserlinsen. For at tilsi- kure god afspilningskvalitet skal linsen rengøres med jævne mellemrum med "Philips CD Lens Cleaner" eller et andet kommercielt rengøringsmiddel. Følg instruktionerne på rengøringsmidlet.

## Rengøring af tonehoveder og båndstyr.

- For til stadighed at sikre god optagelses- og afspilningskvalitet skal båndoptagerens tonehoveder (A) og (B), kapstanakslar (C) og trykruller (D) renses for hver 50 timers driftstid.
- Brug en ulden klud dyppet i lidt rensesæske eller sprit.
- Tonehovederne kan også renses ved at køre et renseskassettebånd én gang igennem.

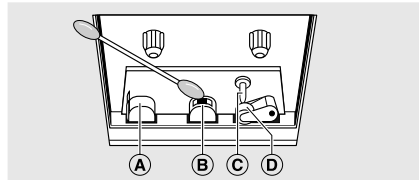

## Afmagnetisering af tonehovederne.

- Brug et specielt afmagnetiseringsbånd, der kan købes hos Deres forhandler.

# Fejlsøgning

Dansk

## ADVARSEL!

*Forsøg ikke under nogen omstændigheder på selv at reparere anlægget, da garantien dermed bortfalder. Adskil ikke anlægget, da der dermed er fare for at få elektrisk stød.*

*Hvis der opstår en fejl i anlægget, beder vi Dem kontrollere nedenstående punkter, før De sender anlægget til reparation.*

## Problem

## Løsning

### CD-AFSPILNING

**Displayet viser "NO DISC".**

- Læg en CD-plade i.
- Kontroller at pladen er lagt i med den rigtige side opad.
- Vent til evt. kondensvand på laserlinsen er forsvundet.
- Rens eller udskift CD-pladen (se afsnittet "Vedligeholdelse").

**Displayet viser "DISC NOT FINALIZED".**

- Brug kun færdiggjorte CD-RW- eller CD-R-plader.

## RADIOMODTAGELSE

### Dårlig radiomodtagelse.

- Hvis radiosignalet er for svagt: Prøv at justere på antennen eller tilslut en udvendig antenne, så modtagelsen bliver bedre.
- Prøv at gøre afstanden mellem Mini HiFi-anlægget og Deres TV eller VCR større.

## KASSETTEDECKENE

### Optagelse eller afspilning ikke mulig.

- Rens båndoptagerdelene (se afsnittet "Vedligeholdelse").
- Brug kun bånd af IEC type I (normalbånd).
- Kassettens sikkerhedstap er fjernet. Sæt et stykke tape over hullet.

## GENERELT

### Anlægget reagerer ikke, når der trykkes på knapperne.

- Tag strømmen fra anlægget: Sluk for stikkontakten og tænd igen.

### Ingen lyd eller dårlig lyd kvalitet.

- Regulér på lydstyrken.
- Hvis der er tilsluttet hovedtelefoner: Tag hovedtelefonstikket ud.
- Kontroller at højttalerne er korrekt tilsluttet.
- Kontroller at de afisolerede dele af højttalerledningerne har rigtig kontakt i klemmerne.

### Lyden i venstre og højre kanal er byttet om.

- Kontroller højttaler tilslutningerne og højttalernes placering.

### Fjernbetjeningen virker ikke, som den skal.

- Vælg lydkilde (f.eks. CD 1/2/3 eller TUNER) før der trykkes på andre knapper (▶, ◀, ►).
- Prøv at gøre afstanden mellem fjernbetjeningen og anlægget mindre.
- Kontroller at batterierne i fjernbetjeningen er sat rigtigt i (+ og - skal vende rigtigt).
- Udskift batterierne.
- Ret fjernbetjeningen direkte mod anlæggets IR-føler.

### Timeren virker ikke.

- Indstil uret så det går rigtigt.
- Tænd for timeren ved at trykke på CLOCK•TIMER og hold knappen indtrykket.
- Stop optagelsen hvis der foregår båndoptagelse eller båndkopiering.

### Der er ikke lys i alle knapperne.

- Tryk på DIM for at vælge DIM OFF display-visning.

### Ur/timer-indstillingen er slettet.

- Der har været en strømafbrydelse, eller der har været slukket for strømmen til anlægget. Indstil uret/timeren igen.

### Displayet viser automatisk anlæggets forskellige finesser, og lyset i knapperne blinker.

- Sluk for demonstrations-funktionen ved at trykke på ■ på anlægget og hold knappen nedtrykket.