

Περιεχόμενα

Γενικές πληροφορίες

Εξαρτήματα που συμπεριλαμβάνονται	228
Πληροφορίες για το περιβάλλον.....	228
Πληροφορίες για την ασφάλεια.....	228

Προετοιμασία

Συνδέσεις στο πίσω μέρος του συστήματος	229–230
Ρεύμα	
Σύνδεση κεραιών	
Σύνδεση ηχείων	
Προαιρετικές συνδέσεις	230
Σύνδεση άλλης συσκευής στο σύστημά σας	
Τοποθέτηση μπαταριών στο τηλεχειριστήριο	230

Κουμπιά ελέγχου

Κουμπιά ελέγχου πάνω στο σύστημα και το τηλεχειριστήριο	231–232
---	---------

Βασικές λειτουργίες

Λειτουργία Plug & Play	233
Λειτουργία επίδειξης	234
Έναρξη λειτουργίας του συστήματος	234
Μετάβαση του συστήματος στη λειτουργία Αναμονής	234
Λειτουργία Dim (Μείωση φωτεινότητας)	234
Ρύθμιση της έντασης του ήχου	235
Πλοήγηση ήχου	235
ΕΛΕΓΧΟΣ ΨΗΦΙΑΚΟΥ ΗΧΟΥ (DSC)	
ΔΥΝΑΜΙΚΗ ΕΝΙΣΧΥΣΗ ΧΑΜΗΛΩΝ ΣΥΧΝΟΤΗΤΩΝ (DBB)	

Λειτουργία CD

Δίσκοι για αναπαραγωγή	236
Τοποθέτηση δίσκων.....	236
Αναπαραγωγή Δίσκων.....	237
Επιλογή του επιθυμητού κομματιού/ αποσπάσματος.....	237
Αντικατάσταση των δίσκων κατά τη διάρκεια της αναπαραγωγής	237
Επανάληψη και Τυχαιοποίηση	237–238
Επανάληψη της αναπαραγωγής Τυχαία αναπαραγωγή	
Προγραμματισμός των κομματιών του δίσκου	238
Διαγραφή του προγράμματος	238

Ραδιοφωνική λήψη

Συντονισμός σε ραδιοφωνικούς σταθμούς..	239
Αποθήκευση προεπιλεγμένων ραδιοφωνικών σταθμών	239–240
Αυτόματος προγραμματισμός προεπιλογών	
Μη αυτόματος προγραμματισμός προεπιλογών	
Συντονισμός σε προεπιλεγμένους ραδιοφωνικούς σταθμούς.....	240

Λειτουργία κασετοφώνου/

Εγγραφή

Φόρτωση κασέτας	241
Αναπαραγωγή κασετών	241
Επανεκτύλιξη/Εκτύλιξη κασέτας	242
Γενικές πληροφορίες για την εγγραφή.....	242
Προετοιμασία για την εγγραφή.....	242
Εγγραφή με το Πάτημα Ενός Κουμπιού	242
Συγχρονισμένη εγγραφή από CD	242–243
Αντιγραφή κασετών	243

Εξωτερικές Πηγές

Αναπαραγωγή από εξωτερικές πηγές	243
--	-----

Ρολόι/Χρονοδιακόπτης

Προβολή του ρολογιού	244
Ρύθμιση του ρολογιού	244
Ρύθμιση του χρονοδιακόπτη.....	244–245
Για να απενεργοποιήσετε το χρονοδιακόπτη	
Για να ενεργοποιήσετε το χρονοδιακόπτη	
Ρύθμιση του χρονοδιακόπτη ύπνου.....	245

Προδιαγραφές	246
--------------------	-----

Συντήρηση	247
-----------------	-----

Αντιμέτωπη Προβλημάτων 248–249	
--------------------------------	--

Γενικές πληροφορίες

Το προϊόν αυτό πληροί τις απαιτήσεις της Ευρωπαϊκής Κοινότητας σχετικά με τις ραδιοφωνικές παρεμβολές.

Εξαρτήματα που συμπεριλαμβάνονται

- 2 ηχεία
- Τηλεχειριστήριο
- Κεραία βρόχου AM
- Κεραία απλού καλωδίου FM

Πληροφορίες για το περιβάλλον

Όλες οι μη απαραίτητες συσκευασίες έχουν παραλειφθεί. Προσπαθήσαμε να κατασκευάσουμε τη συσκευασία με τέτοιο τρόπο ώστε να διαχωρίζεται εύκολα σε τρία υλικά: χαρτόνι (κουτί), αφρός πολυστυρενίου (απομονωτής) και πολυαιθυλένιο (σακούλες, προστατευτικό φύλλο από αφρώδες υλικό).

Το σύστημά σας αποτελείται από υλικά που μπορούν να ανακυκλώνονται και επαναχρησιμοποιούνται, εφόσον αποσυναρμολογηθεί από μία εξειδικευμένη εταιρεία. Παρακαλούμε τηρήστε τους τοπικούς κανονισμούς σχετικά με τη διάθεση των υλικών συσκευασίας, των αδειών μπαταριών και των παλαιών συσκευών.

Πληροφορίες για την ασφάλεια

- Προτού θέσετε σε λειτουργία το σύστημα, βεβαιωθείτε ότι η τάση λειτουργίας, που υποδεικνύεται στην πινακίδα ένδειξης του τύπου, (ή η ένδειξη της τάσης δίπλα από τον επιλογέα τάσης) του συστήματός σας ταυτίζεται με την τάση του δικτύου της περιοχής σας. Εάν η τάση δεν είναι η ίδια, συμβουλευτείτε τον αντιπρόσωπό σας.
- Τοποθετήστε το σύστημα πάνω σε μία επίπεδη, σκληρή και σταθερή επιφάνεια.
- Τοποθετήστε το σύστημα σε μέρος όπου εξασφαλίζεται ο επαρκής εξαερισμός του, για να αποτρέψετε την άνοδο της θερμοκρασίας στο εσωτερικό του. Αφήστε τουλάχιστον 10 εκ. (4 ίντσες) απόσταση από το πίσω και από το πάνω μέρος της μονάδας και 5 εκ. (2 ίντσες) από την κάθε πλευρά.
- Μην εκθέτετε το σύστημα, τις μπαταρίες ή τους δίσκους σε υπερβολική υγρασία, βροχή, άμμο ή σε πηγές θερμότητας όπως συσκευές θέρμανσης ή η άμεση ηλιακή ακτινοβολία.
- Εάν το σύστημα μετακινηθεί απ' ευθείας από ένα ψυχρό σε ένα ζεστό περιβάλλον, ή εάν τοποθετηθεί σε ένα πολύ υγρό δωμάτιο, ενδέχεται να συμπυκνωθεί υγρασία πάνω στους φακούς της μονάδας δίσκου στο εσωτερικό του συστήματος. Εάν συμβεί κάτι τέτοιο, η συσκευή αναπαραγωγής CD δεν θα λειτουργεί κανονικά. Αφήστε το σύστημα σε λειτουργία για μία ώρα περίπου, χωρίς να υπάρχει δίσκος μέσα στη μονάδα, ωσότου καταστεί δυνατή η κανονική αναπαραγωγή.
- Τα μηχανικά μέρη του συστήματος περιλαμβάνουν αυτο-λιπαινόμενα ρουλεμάν και δεν πρέπει να γρασσώνονται ή να λιπαίνονται.
- Όταν το σύστημα βρίσκεται σε κατάσταση Αναμονής, εξακολουθεί να καταναλώνει κάποια ενέργεια. Για να αποσυνδέσετε εντελώς το σύστημα από την παροχή ρεύματος, αφαιρέστε το βύσμα του καλωδίου εναλλασσόμενου ρεύματος από την πρίζα.

Προετοιμασία

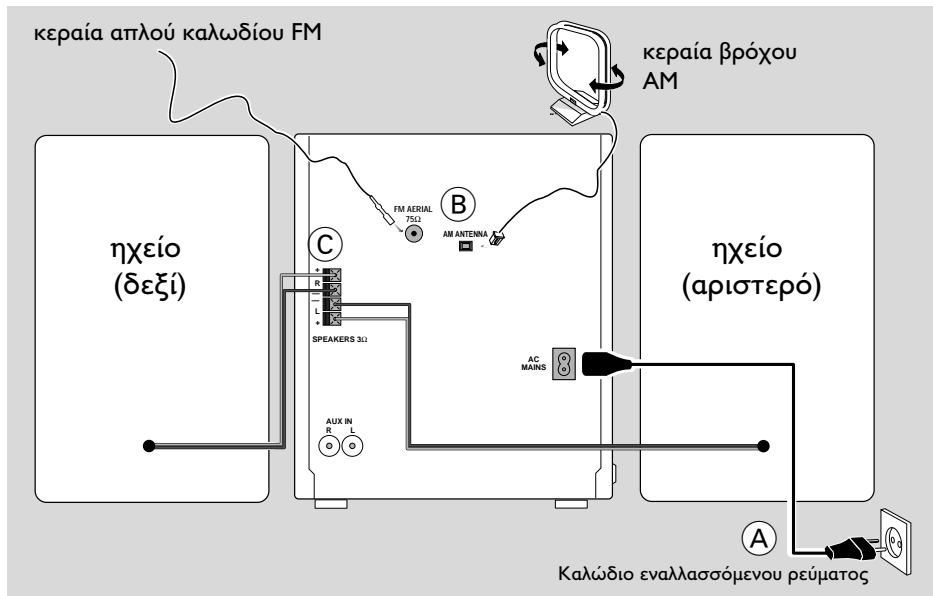

Συνδέσεις στο πίσω μέρος του συστήματος

Η πινακίδα ένδειξης του τύπου βρίσκεται στο πίσω μέρος του συστήματος.

A Ρεύμα

Προτού συνδέσετε το καλώδιο εναλλασσόμενου ρεύματος στην πρίζα, βεβαιωθείτε ότι έχουν πραγματοποιηθεί όλες οι άλλες συνδέσεις.

ΠΡΟΕΙΔΟΠΟΙΗΣΗ!

– Για την καλύτερη δυνατή απόδοση, χρησιμοποιήστε μόνο το αυθεντικό καλώδιο ρεύματος.

– Μην πραγματοποιείτε συνδέσεις και μην αλλάζετε ποτέ τις συνδέσεις όταν ο διακόπτης ρεύματος είναι ανοιχτός.

Για να αποτρέπεται η υπερθέρμανση, το σύστημα διαθέτει ένα ενσωματωμένο κύκλωμα ασφαλείας. Κατά συνέπεια, το σύστημά σας μπορεί να μεταβεί αυτομάτως σε κατάσταση Αναμονής υπό ακραίες συνθήκες. Εάν συμβεί αυτό, αφήστε το σύστημα να κρυώσει προτού το επαναχρησιμοποιήσετε (δεν διατίθεται σε όλες τις εκδόσεις).

B Σύνδεση κεραιών

Συνδέστε την κεραία βρόχου AM και την κεραία FM, που περιλαμβάνονται στη συσκευασία, στους αντίστοιχους ακροδέκτες. Ρυθμίστε τη θέση της κεραίας για να έχετε την καλύτερη δυνατή λήψη.

Κεραία AM

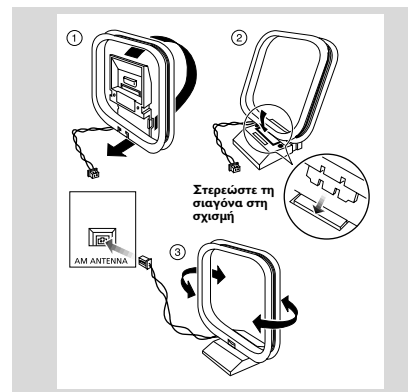

- Τοποθετήστε την κεραία όσο το δυνατόν μακρύτερα από τηλεοράσεις, βίντεο ή άλλες πηγές ακτινοβολίας.

Προετοιμασία

Κεραία FM

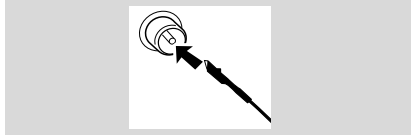

- Για καλύτερη στερεοφωνική λήψη FM, συνδέστε μία εξωτερική κεραία FM στον ακροδέκτη FM AERIAL (FM ANTENNA).

© Σύνδεση ηχείων

Εμπρός ηχεία

Συνδέστε τα καλώδια των ηχείων στους ακροδέκτες των εμπρός ηχείων SPEAKERS, το δεξί ηχείο στον ακροδέκτη "R" και το αριστερό ηχείο στον ακροδέκτη "L", το χρωματιστό καλώδιο (με την ένδειξη) στο "+" και το μαύρο καλώδιο (χωρίς ένδειξη) στο "-".

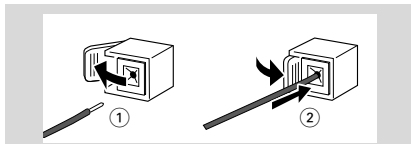

- Στερεώστε το γυμνό κομμάτι του καλωδίου του ηχείου όπως φαίνεται.

Σημειώσεις:

- Για την καλύτερη δυνατή απόδοση ήχου χρησιμοποιήστε τα παρεχόμενα ηχεία.
- Μην συνδέετε περισσότερα από ένα ηχεία σε κάθε ζεύγος ακροδεκτών ηχείων + / -.
- Μην συνδέετε ηχεία που έχουν μικρότερη αντίσταση από την αντίσταση των παρεχόμενων ηχείων. Ανατρέξτε στην ενότητα ΠΡΟΔΙΑΓΡΑΦΕΣ στο παρόν εγχειρίδιο.

Προαιρετικές συνδέσεις

Οι προαιρετικές συσκευές και τα καλώδια σύνδεσης δεν συμπεριλαμβάνονται. Για λεπτομέρειες, ανατρέξτε στις οδηγίες λειτουργίας των συνδεδεμένων συσκευών.

Σύνδεση άλλης συσκευής στο σύστημά σας

Συνδέστε τους ακροδέκτες της αριστερής και της δεξιάς εξόδου ήχου (AUDIO OUT) μιας τηλεόρασης, ενός βίντεο, μιας συσκευής αναπαραγωγής δίσκων λέιζερ, μιας συσκευής αναπαραγωγής DVD ή ενός CD εγγραφής στους ακροδέκτες εισόδου **AUX IN**.

Σημείωση:

- Εάν συνδέετε κάποια συσκευή με μονοφωνική έξοδο (έναν μόνο ακροδέκτη εξόδου ήχου), συνδέστε την στον αριστερό ακροδέκτη εισόδου **AUX IN**. Μπορείτε επίσης να χρησιμοποιήσετε ένα καλώδιο cinch "μετατροπής μονού σε διπλό" (ο ήχος εξακολουθεί να είναι μονοφωνικός).

Τοποθέτηση μπαταριών στο τηλεχειριστήριο

Τοποθετήστε δύο μπαταρίες (δεν παρέχονται) τύπου R06 ή AA μέσα στο τηλεχειριστήριο με τη σωστή πολικότητα, σύμφωνα με τις ενδείξεις "+" και "-" που αναγράφονται στο εσωτερικό του χώρου των μπαταριών.

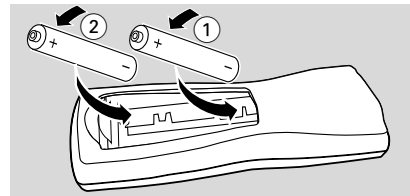

ΠΡΟΣΟΧΗ!

- Αφαιρέστε τις μπαταρίες, εάν έχουν εξαντληθεί ή δεν πρόκειται να χρησιμοποιηθούν για μεγάλο χρονικό διάστημα.
- Μην χρησιμοποιείτε συγχρόνως μεταχειρισμένες με καινούργιες μπαταρίες ή διαφορετικούς τύπους μπαταριών.
- Οι μπαταρίες περιέχουν χημικές ουσίες και, συνεπώς, πρέπει να απορρίπτονται με το σωστό τρόπο.

Κουμπιά ελέγχου (εικόνα στη σελίδα 3)

Κουμπιά ελέγχου πάνω στο σύστημα και το τηλεχειριστήριο

- ① **STANDBY ON** 
 - έναρξη λειτουργίας του συστήματος ή μετάβαση σε λειτουργία Αναμονής.
- ② **Οθόνη ενδείξεων**
 - προβολή της τρέχουσας κατάστασης του συστήματος.
- ③ **Θήκη δίσκων**
- ④ **DISC CHANGE**
 - αλλαγή δίσκου(ων).
- ⑤ **OPEN•CLOSE**
 - άνοιγμα – κλείσιμο της θήκης δίσκων.
- ⑥ **DISC 1/2/3 (CD DIRECT 1/2/3)**
 - επιλογή μίας θήκης δίσκου για αναπαραγωγή.
- ⑦ **Επιλογή πηγής** – για να επιλέξετε τα παρακάτω :
 - CD** (CD 1•2•3)
 - επιλογή θήκης δίσκου 1, 2 ή 3.
 - TUNER** (BAND)
 - επιλογή μπάντας: FM, MW ή LW.
 - TAPE** (TAPE 1•2)
 - επιλογή κασετοφώνου.
 - AUX** (VIDEO)
 - για να επιλέξετε την είσοδο για πρόσθετη συσκευή.

⑧ Επιλογή Λειτουργίας

◀▶ SEARCH (TUNING ◀▶) (Αναζήτηση–Συντονισμός)

για το CDαναζήτηση προς τα εμπρός/προς τα πίσω.

για το TUNER...συντονισμός σε χαμηλότερη ή υψηλότερη ραδιοσυχνότητα.

για το CLOCK...(μόνο στο σύστημα) ρύθμιση της ώρας.

■ STOP•CLEAR (DEMO STOP) (Διακοπή / ακύρωση λειτουργίας επίδειξης)

για το CDδιακοπή της αναπαραγωγής ή ακύρωση κάποιου προγράμματος.

για το TUNER...(μόνο στο σύστημα) διακοπή του προγραμματισμού.

για τη λειτουργία DEMO...(μόνο στο σύστημα) ενεργοποίηση/ απενεργοποίηση

της λειτουργίας επίδειξης.

για το CLOCK...(μόνο στο σύστημα) έξοδος από τις ρυθμίσεις του ρολογιού ή ακύρωση της λειτουργίας του χρονοδιακόπτη.

για τη λειτουργία PLUG & PLAY...(μόνο στο σύστημα) έξοδος από τη λειτουργία Plug & Play.

▶ II PLAY•PAUSE (Αναπαραγωγή–Παύση)

για το CDέναρξη ή διακοπή της αναπαραγωγής.

για τη λειτουργία PLUG & PLAY...(μόνο στο σύστημα) εκκίνηση της λειτουργίας Plug & Play.

◀ PREV / ▶ NEXT (▲ PRESET ▼)

(Προηγούμενο / επόμενο / προεπιλεγμένο)

για το CDμετάβαση στην αρχή του τρέχοντος, του προηγούμενου ή του επόμενου κομματιού.



για το TUNER...επιλογή ενός προεπιλεγμένου ραδιοφωνικού σταθμού.

για το CLOCK...(μόνο στο σύστημα) ρύθμιση των λεπτών.

⑨ MASTER VOLUME ▲ ▼ (VOLUME + / -)

- αύξηση ή μείωση της έντασης του ήχου.

Κουμπιά ελέγχου

- ⑩  - σύνδεση των ακουστικών.
- ⑪ **DYNAMIC BASS BOOST (DBB)**
- για ενεργοποίηση της λειτουργίας ενίσχυσης των χαμηλών συχνοτήτων για να αυξάνετε η απόκριση των χαμηλών συχνοτήτων ή για απενεργοποίηση της λειτουργίας αυτής.
- ⑫ **CLOCK•TIMER**
- προβολή της ώρας και ρύθμιση του ρολογιού ή του χρονοδιακόπτη.
- ⑬ **ΛΕΙΤΟΥΡΓΙΑ ΚΑΣΕΤΟΦΩΝΟΥ 2**
PLAY ▶για να ξεκινά την αναπαραγωγή.
◀◀ / ▶▶για γρήγορη τύλιγμα προς τα εμπρός / προς τα πίσω.
STOP•OPEN...για να σταματάτε την αναπαραγωγή ή να ανοίγετε το πορτάκι της κασετοθήκης.
PAUSEγια να διακόπτει την αναπαραγωγή.
- ⑭ **ΛΕΙΤΟΥΡΓΙΑ ΚΑΣΕΤΟΦΩΝΟΥ 1**
RECORD.....για να ξεκινά την εγγραφή.
PLAY ▶για να ξεκινά την αναπαραγωγή.
◀◀ / ▶▶για γρήγορη τύλιγμα προς τα εμπρός / προς τα πίσω.
STOP•OPEN...για να σταματάτε την αναπαραγωγή/την εγγραφή ή να ανοίγετε το πορτάκι της κασετοθήκης.
PAUSEγια να διακόπτει την αναπαραγωγή ή εγγραφή.
- ⑮ **PROG (Πρόγραμμα)**
για το CDπρογραμματισμός των κομματιών του δίσκου.
για το TUNER...προγραμματισμός προεπιλεγμένων ραδιοφωνικών σταθμών.
για το CLOCK...επιλογή 12ωρου ή 24ωρου ρολογιού.
- ⑯ **DSC (DIGITAL SOUND CONTROL)**
- για επιλογή του επιθυμητού είδους ήχου: OPTIMAL, JAZZ, ROCK ή TECHNO.
- ⑰ **DIM (Ενταση φωτεινότητας)**
- Για να επιλέξετε την φωτεινότητα στην οθόνη: DIM 1, DIM 2, DIM 3 και DIM OFF (εκτός).
- ⑱ **REPEAT (Επανάληψη)**
- επανειλημμένη αναπαραγωγή κάποιου ή κάποιων κομματιών, δίσκων ή προγράμματος.
- ⑲ **MUTE (Σίγαση)**
- διακοπή ή συνέχιση της αναπαραγωγής του ήχου.
- ⑳ **SHUFFLE (Τυχαιοποίηση)**
- αναπαραγωγή όλων των διαθέσιμων δίσκων και των κομματιών τους ή ενός προγράμματος με τυχαία σειρά.
- ㉑ **SLEEP**
- ενεργοποίηση, απενεργοποίηση ή ρύθμιση του χρονοδιακόπτη ύπνου.
- ㉒  - μετάβαση του συστήματος στη λειτουργία Αναμονής.

Σημειώσεις για το τηλεχειριστήριο:

- Αρχικά, επιλέξτε την πηγή που θέλετε να ελέγξετε, πατώντας ένα από τα πλήκτρα επιλογής πηγής του τηλεχειριστηρίου (για παράδειγμα CD ή TUNER).
- Στη συνέχεια, επιλέξτε τη λειτουργία που επιθυμείτε (για παράδειγμα ▶, ◀, ▶).

Βασικές λειτουργίες

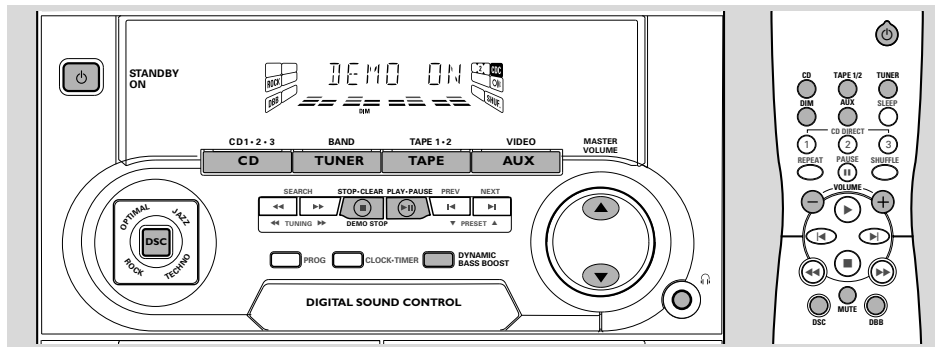

ΣΗΜΑΝΤΙΚΟ!

Προτού εκτελέσετε κάποιον χειρισμό του συστήματος, ολοκληρώστε τις διαδικασίες προετοιμασίας.

Λειτουργία Plug & Play

Η λειτουργία Plug & Play σάς επιτρέπει να αποθηκεύετε αυτομάτως όλους τους ραδιοφωνικούς σταθμούς.

Αρχική διαμόρφωση για πρώτη φορά/έναρξη λειτουργίας

- 1 Με το άνοιγμα της παροχής ρεύματος, θα εμφανιστεί η ένδειξη "AUTO INSTALL - PRESS PLAY" (Αυτόματη εγκατάσταση - πατήστε το PLAY).
- 2 Πατήστε το ► II πάνω στο σύστημα για να ξεκινήσει η εγκατάσταση.
 - Θα εμφανιστεί η ένδειξη "INSTALL" (Εγκατάσταση) και, έπειτα, θα ακολουθήσουν οι ενδείξεις "TUNER" (Δέκτης) και "AUTO" (Αυτόματη).
 - Η ένδειξη **PROG** θα αρχίσει να αναβοσβήνει.
 - Όλοι οι διαθέσιμοι ραδιοφωνικοί σταθμοί που έχουν αρκετά δυνατό σήμα θα αποθηκευθούν αυτομάτως, ξεκινώντας από τη μπάντα των FM και συνεχίζοντας με τη μπάντα των MW και LW.
 - Όταν αποθηκευτούν όλοι οι διαθέσιμοι ραδιοφωνικοί σταθμοί ή χρησιμοποιηθεί η μνήμη και για τις 40 θέσεις αποθήκευσης, θα γίνει αναπαραγωγή του ραδιοφωνικού σταθμού που βρίσκεται στην τελευταία θέση αποθήκευσης.

Για να επανεγκαταστήσετε τη λειτουργία Plug & Play

- 1 Ενώ βρίσκεστε στη λειτουργία Αναμονής ή Επίδειξης, πατήστε και κρατήστε πατημένο το ► II πάνω στο σύστημα, μέχρις ότου εμφανιστεί η ένδειξη "AUTO INSTALL - PRESS PLAY".
- 2 Πατήστε ξανά το ► II για να ξεκινήσει η εγκατάσταση.
 - Όλοι οι ραδιοφωνικοί σταθμοί που αποθηκεύτηκαν προηγουμένως θα αντικατασταθούν.

Για να βγείτε χωρίς να αποθηκεύσετε τη λειτουργία Plug & Play

- Πατήστε το πλήκτρο ■ πάνω στο σύστημα.
 - Εάν δεν ολοκληρωθεί η εγκατάσταση της λειτουργίας Plug & Play, η λειτουργία θα εκκινήσει από την αρχή την επόμενη φορά που θα ανοίξετε το διακόπτη ρεύματος.

Σημειώσεις:

- Όταν το σύστημα τεθεί σε λειτουργία, η θήκη δίσκων ενδέχεται ν' ανοιγοκλείνει για να αρχικοποιήσει το σύστημα.
- Εάν κατά την εκτέλεση της λειτουργίας Plug & Play δεν εντοπιστεί καμία στερεοφωνική συχνότητα, θα εμφανιστεί η ένδειξη "CHECK ANTENNA" (Ελέγξτε την κεραία).
- Εάν κατά την εκτέλεση της λειτουργίας Plug & Play δεν πατήσετε κανένα κουμπί για 15 δευτερόλεπτα, το σύστημα θα βγει αυτομάτως από τη λειτουργία Plug & Play.

Βασικές λειτουργίες

Λειτουργία επίδειξης

Το σύστημα διαθέτει λειτουργία επίδειξης, η οποία προβάλλει τα διάφορα χαρακτηριστικά που προσφέρει το σύστημα.

Για να ενεργοποιήσετε τη λειτουργία επίδειξης

- Στη λειτουργία Αναμονής πατήστε και κρατήστε πατημένο το κουμπί ■ (Διακοπή λειτουργίας επίδειξης) πάνω στο σύστημα μέχρι να εμφανιστεί η ένδειξη "DIM ON" (Ενεργοποίηση λειτουργίας επίδειξης).
→ Θα ξεκινήσει η λειτουργία επίδειξης.

Για να απενεργοποιήσετε τη λειτουργία επίδειξης

- Πατήστε και κρατήστε πατημένο το κουμπί ■ πάνω στο σύστημα μέχρι να εμφανιστεί η ένδειξη "DIM OFF" (Απενεργοποίηση λειτουργίας επίδειξης).
→ Το σύστημα θα μεταβεί σε λειτουργία Αναμονής.

Σημείωση:

– Εάν δεν έχετε απενεργοποιήσει τη λειτουργία επίδειξης, αυτή θα ενεργοποιηθεί πέντε δευτερόλεπτα αφότου το σύστημα μεταβεί στη λειτουργία Αναμονής.

Έναρξη λειτουργίας του συστήματος

Σε λειτουργία Αναμονής/Επίδειξης

- Πατήστε το **STANDBY ON** για να μεταβείτε στην πηγή που είχε επιλεγεί τελευταία.
- Πατήστε τα κουμπιά **CD, TUNER, TAPE (TAPE 1/2)** ή **AUX**.
- Πατήστε το κουμπί **OPEN•CLOSE**.
→ Το σύστημα θα μεταβεί στη λειτουργία CD.

Μετάβαση του συστήματος στη λειτουργία Αναμονής

Σε λειτουργία Επίδειξης

- Πατήστε και κρατήστε πατημένο το κουμπί ■ πάνω στο σύστημα.

Σε οποιαδήποτε άλλη λειτουργία πηγής

- Πατήστε το κουμπί **STANDBY ON** (ή ) πάνω στο τηλεχειριστήριο.
→ Όταν το σύστημα έχει μεταβεί σε λειτουργία Αναμονής, στην οθόνη εμφανίζεται το ρολόι.

Λειτουργία Dim (Μείωση φωτεινότητας)

Μπορείτε να επιλέξετε την φωτεινότητα στην οθόνη.

- Σε οποιαδήποτε λειτουργία πηγής (εκτός από τη λειτουργία αναμονής), πατήστε επανειλημμένα το κουμπί **DIM** για να επιλέξετε τη λειτουργία οθόνης DIM 1, DIM 2, DIM 3 ή DIM OFF.
→ Η ένδειξη **DIM** θα εμφανιστεί στην οθόνη, εκτός εάν το σύστημα έχει μεταβεί σε λειτουργία DIM OFF.

DIM mode	Φωτεινότητα	Αναλυτή Φάσματος
1	κανονική	απενεργοποιημένη
2	μισή	ενεργοποιημένες
3	μισή	απενεργοποιημένη
OFF	κανονική	ενεργοποιημένες

Βασικές λειτουργίες

Ρύθμιση της έντασης του ήχου

Πιέστε το πλήκτρο **MASTER VOLUME ▲ ▼** (ή **VOLUME + / -** πάνω στο τηλεχειριστήριο) για να αυξήσετε ή να ελαττώσετε την ένταση του ήχου.

Για να ακούτε με ακουστικά

- Συνδέστε το βύσμα των ακουστικών στην υποδοχή  στο μπροστινό μέρος του συστήματος.
→ Η ένταση των ηχείων μηδενίζεται.

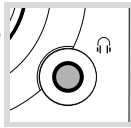

Για να απενεργοποιήσετε προσωρινά την ένταση του ήχου

- Πατήστε το κουμπί **MUTE** στο τηλεχειριστήριο.
→ Η αναπαραγωγή θα συνεχιστεί χωρίς ήχο και θα εμφανιστεί η ένδειξη "MUTE".
- Για να επαναφέρετε τον ήχο, πατήστε ξανά το κουμπί **MUTE** ή αυξήστε τη στάθμη της έντασης (VOLUME).

Πλοήγηση ήχου

ΕΛΕΓΧΟΣ ΨΗΦΙΑΚΟΥ ΗΧΟΥ (DSC)

Με τη λειτουργία DSC μπορείτε να απολαμβάνετε ειδικά εφέ ήχου που έχουν προρυθμισμένες ρυθμίσεις ισοσταθμιστή, η οποία παρέχει άριστη αναπαραγωγή μουσικής.

- Πατήστε το πλήκτρο **DSC** για να επιλέξετε OPTIMAL, JAZZ, ROCK ή TECHNO.
→ Θα προβληθεί η επιλεγμένη ρύθμιση DSC.
→ Εάν γίνει επιλογή της ρύθμισης OPTIMAL, θα ενεργοποιηθεί αυτόματα η λειτουργία DBB.

ΔΥΝΑΜΙΚΗ ΕΝΙΣΧΥΣΗ ΧΑΜΗΛΩΝ ΣΥΧΝΟΤΗΤΩΝ (DBB)

Θ λειτουργία DBB αυξάνει την απόκριση των χαμηλών συχνοτήτων.

- Πατήστε το πλήκτρο **DBB**.
→ Εάν ενεργοποιηθεί, στην οθόνη θα εμφανιστεί η ένδειξη **DBB** και η ένδειξη "DBB ON".
→ Εάν απενεργοποιηθεί, στην οθόνη εμφανίζεται η ένδειξη "DBB OFF".

Σημείωση:

– Μερικοί δίσκοι CD ή κασέτες είναι πιθανόν να γράφονται σε υψηλή διαμόρφωση, η οποία μπορεί να προκαλέσει αλλοίωση όταν η ένταση του ήχου είναι υψηλή. Όταν συμβεί αυτό, απενεργοποιήστε τη λειτουργία και τη λειτουργία DBB ή ελαττώστε την ένταση του ήχου.

Αυτόματη επιλογή DSC-DBB

Η καλύτερη δυνατή ρύθμιση DBB πραγματοποιείται αυτόματα για κάθε επιλογή DSC. Μπορείτε να επιλέξετε με μη αυτόματο τρόπο τη ρύθμιση DBB που ταιριάζει καλύτερα στο δικό σας περιβάλλον ακρόασης.

Λειτουργία CD

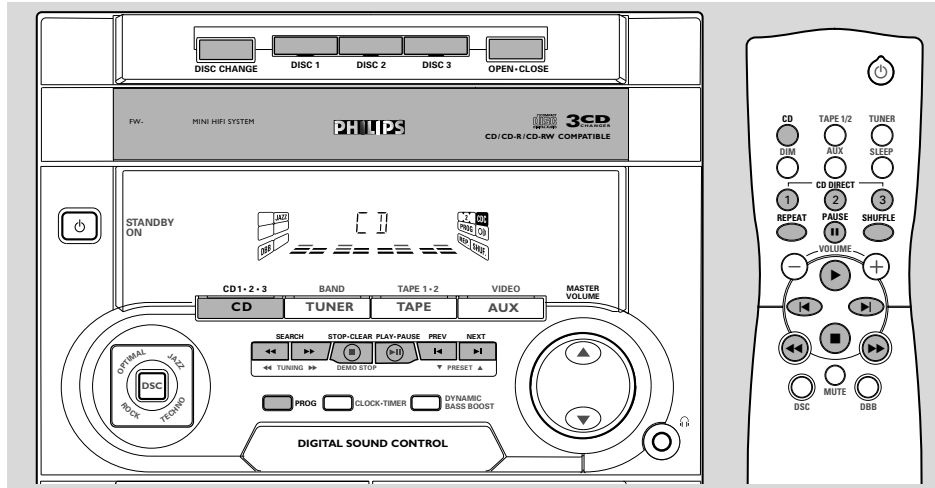

ΣΗΜΑΝΤΙΚΟ!

- Το σύστημα είναι σχεδιασμένο για κανονικούς δίσκους. Για τον λόγο αυτόν, δεν πρέπει να χρησιμοποιείτε εξαρτήματα όπως δακτυλίους σταθεροποίησης δίσκων ή προστατευτικά φύλλα δίσκων κλπ., που διατίθενται στην αγορά, διότι ενδέχεται να προκαλέσουν εμπλοκή στο μηχανισμό εναλλαγής δίσκων.
- Μην τοποθετείτε σε κάθε θήκη περισσότερους από έναν δίσκο.

Δίσκοι για αναπαραγωγή

Το σύστημα αυτό μπορεί να αναπαράγει όλους τους δίσκους CD ψηφιακού ήχου καθώς και ολοκληρωμένους Εγγράψιμους (CDR) και Επανεγγράψιμους (CDRW) δίσκους CD.



Τοποθέτηση δίσκων

- 1 Πατήστε το κουμπί **OPEN-CLOSE** για να ανοίξετε τη θήκη δίσκων.
- 2 Τοποθετήστε έως δύο δίσκους στις ξεχωριστές θήκες δίσκων. Για να τοποθετήσετε τον τρίτο δίσκο, πατήστε το κουμπί **DISC CHANGE**.
→ Η θήκη δίσκων θα περιστραφεί μέχρι να καταστεί δυνατή η τοποθέτηση δίσκου στην κενή θήκη.

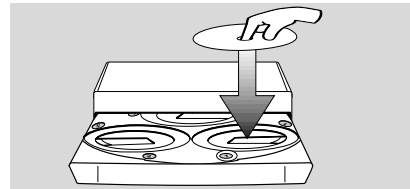

- 3 Πατήστε το κουμπί **OPEN-CLOSE** για να κλείσετε τη θήκη δίσκων.
→ Θα εμφανιστεί η ένδειξη "READING" (Ανάγνωση). Στην οθόνη θα εμφανιστεί η επιλεγμένη θήκη δίσκου, ο συνολικός αριθμός κομματιών και ο χρόνος αναπαραγωγής.

Σημειώσεις:

- Τοποθετήστε τους δίσκους με την τυπωμένη πλευρά προς τα πάνω.
- Για να διασφαλίσετε την καλή λειτουργία του συστήματος, προτού προχωρήσετε, περιμένετε μέχρις ότου η θήκη δίσκου διαβάσει πλήρως τον(ους) δίσκο(ους).

Λειτουργία CD

Αναπαραγωγή Δίσκων

Για να αναπαράγετε όλους τους δίσκους που βρίσκονται στη θήκη δίσκων

- Πατήστε το κουμπί ► II (►).
- Όλοι οι διαθέσιμοι δίσκοι θα αναπαραχθούν μία φορά και, κατόπιν, η αναπαραγωγή θα σταματήσει.
- Ένα φως που αναβοσβήνει στον ενδείκτη του CD υποδεικνύει τον επιλεγμένο δίσκο. Ο επιλεγμένος αριθμός του τραγουδιού και ο χρόνος που έχει παιχθεί εμφανίζονται στο καντράν.

Για να αναπαράγετε έναν μόνο δίσκο

- Στη λειτουργία CD, πατήστε το **DISC 1/2/3** (ή **CD DIRECT 1/2/3** πάνω στο τηλεχειριστήριο).
- Ο επιλεγμένος δίσκος θα αναπαραχθεί μία φορά και, κατόπιν, θα σταματήσει.

Για να διακόψετε προσωρινά την αναπαραγωγή

- Πατήστε το κουμπί ► II (II).
- Ο τρέχων χρόνος του κομματιού αναβοσβήνει.
- Για να επανεκκινήσετε την αναπαραγωγή, πατήστε ξανά το κουμπί ► II (►).

Για να σταματήσετε την αναπαραγωγή

- Πατήστε το κουμπί ■.

Επιλογή του επιθυμητού κομματιού/απόσπασματος

Για να αναζητήσετε ένα συγκεκριμένο απόσπασμα κομματιού κατά την αναπαραγωγή

- Πατήστε και κρατήστε πατημένο το κουμπί ◀◀ ή το ▶▶ και αφήστε το, όταν εντοπίσετε το απόσπασμα που επιθυμείτε.
- Κατά τη διάρκεια της αναζήτησης η ένταση του ήχου θα μειωθεί.

Για να επιλέξετε ένα κομμάτι που επιθυμείτε

- Πατήστε επανειλημμένα το κουμπί ◀ ή ▶, μέχρις ότου εμφανιστεί στην οθόνη το κομμάτι που επιθυμείτε.
- Εάν η αναπαραγωγή έχει σταματήσει, πατήστε το κουμπί ► II (►) για να ξεκινήσετε την αναπαραγωγή.

Σημείωση:

– Στη λειτουργία Τυχαιοποίησης, εάν πατήσετε το κουμπί ◀, η συσκευή αναπαραγωγής θα σας πάει μόνο στην αρχή του τρέχοντος κομματιού.

Για να πάτε στην αρχή του τρέχοντος κομματιού κατά την αναπαραγωγή

- Πατήστε το κουμπί ◀ μία φορά.

Αντικατάσταση των δίσκων κατά τη διάρκεια της αναπαραγωγής

- 1 Πατήστε το κουμπί **DISC CHANGE**.
→ Η συρταρωτή θήκη του δίσκου θα ανοίξει χωρίς να διακοπεί η τρέχουσα αναπαραγωγή.
- 2 Για να αλλάξετε το δίσκο που βρίσκεται στο εσωτερικό, πατήστε ξανά το κουμπί **DISC CHANGE**.
→ Θα εμφανιστεί η ένδειξη "DISC CHANGE" και η αναπαραγωγή του δίσκου θα σταματήσει.
→ Η θήκη δίσκων θα κλείσει για να ανακτήσει το δίσκο που βρίσκεται στο εσωτερικό, και στη συνέχεια, θα ανοίξει και πάλι, έτσι ώστε να έχετε πρόσβαση στον εσωτερικό δίσκο.

Επανάληψη και Τυχαιοποίηση

Μπορείτε να επιλέξετε και να αλλάξετε τις διάφορες λειτουργίες αναπαραγωγής πριν από ή κατά τη διάρκεια της αναπαραγωγής.

Επανάληψη της αναπαραγωγής

- 1 Πατήστε επανειλημμένα το **REPEAT** στο τηλεχειριστήριο για να επιλέξετε :
→ Λειτουργία "TRACK" – για να επαναλάβετε την αναπαραγωγή του τρέχοντος κομματιού.
→ Λειτουργία "DISC" – για να επαναλάβετε την αναπαραγωγή του τρέχοντος δίσκου.
→ Λειτουργία "ALL DISC" ή το "PROGRAM" – για να επαναλάβετε την αναπαραγωγή όλων των διαθέσιμων δίσκων ή προγραμμάτων.
- 2 Για να επανέλθετε στην κανονική αναπαραγωγή, πατήστε το κουμπί **REPEAT** μέχρις ότου εμφανιστεί η λειτουργία "OFF".
→ Η ένδειξη **REP** θα εμφανιστεί στην οθόνη, εκτός εάν το σύστημα έχει μεταβεί σε λειτουργίας **REPEAT OFF**.

Λειτουργία CD

Τυχαία αναπαραγωγή

- 1 Πατήστε το κουμπί **SHUFFLE** πάνω στο τηλεχειριστήριο.
→ Στην οθόνη θα εμφανιστούν οι ενδείξεις "SHUFFLE" και **SHUF**.
→ Όλοι οι διαθέσιμοι δίσκοι ή τα προγραμματισμένα κομμάτια (εάν το πρόγραμμα είναι ενεργό) θα αναπαραχθούν με τυχαία σειρά.
- 2 Για να επανέλθετε στην κανονική αναπαραγωγή, πατήστε ξανά το κουμπί **SHUFFLE**.
→ Η ένδειξη **SHUF** θα εξαφανιστεί από την οθόνη.

Σημειώσεις:

- Κατά την αναπαραγωγή προγράμματος ή τη λειτουργία τυχαιοποίησης, δεν είναι δυνατόν να γίνει επανάληψη της αναπαραγωγής μόνο του τρέχοντος δίσκου (λειτουργία Επανάληψης Δίσκου).
- Εάν πατήσετε το κουμπί **OPEN•CLOSE**, θα ακυρωθούν όλες οι λειτουργίες επανάληψης και τυχαιοποίησης.

Προγραμματισμός των κομματιών του δίσκου

Ο προγραμματισμός είναι δυνατός, όταν η αναπαραγωγή έχει σταματήσει. Μπορείτε να αποθηκεύσετε στη μνήμη μέχρι και 40 κομμάτια, με οποιαδήποτε σειρά.

- 1 Τοποθετήστε τους δίσκους που επιθυμείτε στη θήκη δίσκων (ανατρέξτε στην ενότητα "Τοποθέτηση Δίσκων").
- 2 Πατήστε το κουμπί **PROG** για να ξεκινήσετε τον προγραμματισμό.
→ Η ένδειξη **PROG** θα αρχίσει να αναβοσβήνει.
- 3 Πατήστε το κουμπί **CD** για να επιλέξετε κάποιον δίσκο.
- 4 Πατήστε επανειλημμένα το κουμπί **◀** ή το κουμπί **▶** για να επιλέξετε το κομμάτι που επιθυμείτε.
- 5 Πατήστε το κουμπί **PROG** για να αποθηκεύσετε το κομμάτι.
 - Επαναλάβετε τα βήματα 3 έως 5 για να αποθηκεύσετε άλλους δίσκους και κομμάτια.
- 6 Για να τερματίσετε τον προγραμματισμό, πατήστε το **■** μία φορά.
→ Η ένδειξη **PROG** παραμένει και η λειτουργία προγράμματος μένει ενεργή.

→ Στην οθόνη θα εμφανιστεί ο συνολικός αριθμός των προγραμματισμένων κομματιών και ο συνολικός χρόνος αναπαραγωγής.

- 7 Πατήστε το **▶|| (▶)** για να ξεκινήσετε την αναπαραγωγή του προγράμματος.
→ Θα εμφανιστεί η ένδειξη "PLAY PROGRAM".

Σημειώσεις:

- Εάν ο συνολικός χρόνος αναπαραγωγής είναι μεγαλύτερος από "99:59" ή εάν ο αριθμός κάποιου από τα προγραμματισμένα κομμάτια είναι μεγαλύτερος από το 30, τότε στην οθόνη, αντί για το συνολικό χρόνο αναπαραγωγής, εμφανίζεται η ένδειξη "----".
- Εάν επιχειρήσετε να προγραμματίσετε περισσότερα από 40 κομμάτια, στην οθόνη θα εμφανιστεί η ένδειξη "FULL" (πρόγραμμα πλήρες).
- Αν πατήσετε κάποιο από τα κουμπιά **CD DIRECT 1/2/3**, το σύστημα θα αναπαραγάγει τον επιλεγμένο δίσκο ή κομμάτι και θα αγνοήσει προσωρινά το αποθηκευμένο πρόγραμμα. Η ένδειξη **PROG** θα εξαφανιστεί επίσης προσωρινά από την οθόνη. Θα επανεμφανιστεί όταν σταματήσει η αναπαραγωγή του επιλεγμένου δίσκου.
- Κατά τη διάρκεια του προγραμματισμού, το σύστημα θα βγει αυτόματα από τη λειτουργία Προγράμματος, εάν δεν πατήσετε κανένα κουμπί για 20 δευτερόλεπτα.

Για να κάνετε επισκόπηση του προγράμματος

- Σταματήστε την αναπαραγωγή και πατήστε επανειλημμένα το κουμπί **◀** ή το **▶**.
- Για να βγείτε από τη λειτουργία επισκόπησης, πατήστε το **■**.

Διαγραφή του προγράμματος

- Πατήστε το **■** μία φορά, όταν η αναπαραγωγή έχει διακοπεί, ή δύο φορές κατά τη διάρκεια της αναπαραγωγής.
→ Η ένδειξη **PROG** εξαφανίζεται και προβάλλεται η ένδειξη "PROGRAM CLEAR".

Σημείωση:

- Το πρόγραμμα θα σβηστεί εάν το σύστημα αποσυνδεθεί από την παροχή ρεύματος ή εάν ανοίξετε τη θήκη δίσκων.

Για τη λειτουργία εγγραφής ανατρέξτε στην ενότητα "Λειτουργία Κασετοφώνου Εγγραφή".

Ραδιοφωνική λήψη

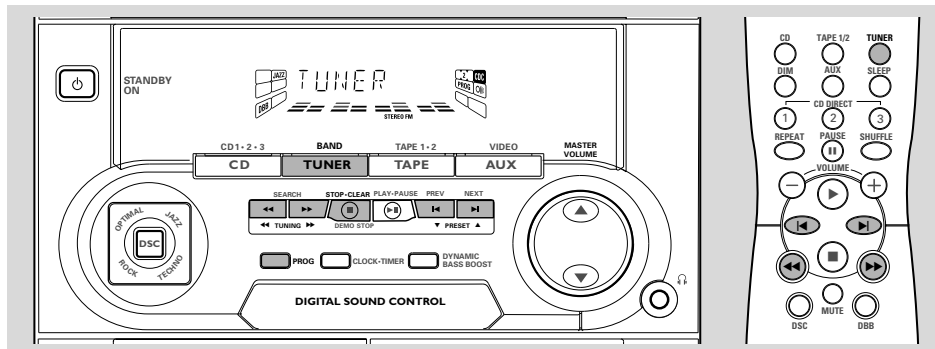

Συντονισμός σε ραδιοφωνικούς σταθμούς

- 1 Πατήστε το κουμπί **TUNER** για να επιλέξετε τη λειτουργία TUNER.
→ Στην οθόνη θα εμφανιστεί η ένδειξη "TUNER". Λίγα λεπτά αργότερα θα εμφανιστεί η τρέχουσα ραδιοσυχνότητα.
→ Εάν είναι δυνατή η στερεοφωνική λήψη ενός σταθμού FM, θα εμφανιστεί στην οθόνη η ένδειξη **STEREO**.
 - 2 πατήστε ξανά το κουμπί **TUNER** για να επιλέξετε τη μπάντα που επιθυμείτε: FM, MW ή LW.
 - 3 Πατήστε και κρατήστε πατημένο το κουμπί ◀ ή ▶, μέχρις ότου η ένδειξη συχνότητας αρχίσει να αλλάζει, και τότε αφήστε το.
→ Στην οθόνη θα εμφανιστεί η ένδειξη "SEARCH", μέχρις ότου βρεθεί ένας ραδιοφωνικός σταθμός με αρκετά δυνατό σήμα
 - 4 Αν είναι αναγκαίο, επαναλαμβάνετε το τρίτο βήμα μέχρι να βρείτε τον επιθυμητό σταθμό.
- Για να συντονίσετε τον δέκτη σε έναν σταθμό με αδύναμο σήμα, πατήστε σύντομα και επανειλημμένα το πλήκτρο ◀ ή ▶ μέχρι να πετύχετε την καλύτερη δυνατή λήψη.

Αποθήκευση προεπιλεγμένων ραδιοφωνικών σταθμών

Μπορείτε να αποθηκεύσετε στη μνήμη έως 40 προεπιλεγμένους ραδιοφωνικούς σταθμούς.

Αυτόματος προγραμματισμός προεπιλογών

- Ρύθμιση Plug & Play (ανατρέξτε στην ενότητα "Βασικές λειτουργίες - Plug & Play").
ή
- 1 Πατήστε το κουμπί **TUNER** για να επιλέξετε τη λειτουργία TUNER.
Για να ξεκινήσετε την αυτόματη προεπιλογή από έναν αριθμό θέσης που επιθυμείτε
- Πατήστε το κουμπί ◀ ή ▶ για να επιλέξετε τον αριθμό θέσης που επιθυμείτε.
→ Οι ραδιοφωνικοί σταθμοί που έχουν ήδη αποθηκευτεί σε κάποιον αριθμό θέσης δεν θα αποθηκευτούν ξανά σε άλλον αριθμό θέσης.
- 2 Πατήστε και κρατήστε πατημένο το κουμπί **PROG** μέχρις ότου εμφανιστεί στην οθόνη η ένδειξη "AUTO".
→ Η ένδειξη **PROG** θα αρχίσει να αναβοσβήνει.
→ Όλοι οι διαθέσιμοι ραδιοφωνικοί σταθμοί που έχουν αρκετά δυνατό σήμα θα αποθηκευθούν αυτόματα, ξεκινώντας από τη μπάντα των FM και συνεχίζοντας με τη μπάντα των MW και LW.
→ Όταν αποθηκευτούν όλοι οι διαθέσιμοι ραδιοφωνικοί σταθμοί ή χρησιμοποιηθεί η μνήμη και για τις 40 θέσεις αποθήκευσης, θα γίνει αναπαραγωγή του ραδιοφωνικού σταθμού που βρίσκεται στην τελευταία θέση αποθήκευσης.

Ραδιοφωνική λήψη

Για να σταματήσετε την αυτόματη αποθήκευση προεπιλογών

- Πατήστε το κουμπί **PROG** ή το κουμπί **■** πάνω στο σύστημα.

Σημείωση:

– Εάν δεν έχει επιλεγεί αριθμός θέσης, η αυτόματη προεπιλογή θα ξεκινήσει από τη θέση (1) και όλες οι προηγούμενες προεπιλογές θα παρακαμφθούν.

Μη αυτόματος προγραμματισμός προεπιλογών

- 1 Συντονίστε το ραδιόφωνο στον επιθυμητό σταθμό (δείτε "Συντονισμός σε ραδιοφωνικούς σταθμούς").
- 2 Πατήστε το κουμπί **PROG**.
→ Η ένδειξη **PROG** θα αρχίσει να αναβοσβήνει.
→ Στην οθόνη θα εμφανιστεί ο επόμενος αριθμός θέσης που διατίθεται για επιλογή.

Για να αποθηκεύσετε το ραδιοφωνικό σταθμό σε άλλον αριθμό θέσης

- Πατήστε το κουμπί **◀** ή το **▶** για να επιλέξετε τον αριθμό θέσης που επιθυμείτε.
- 3 Πατήστε ξανά το κουμπί **PROG** για να αποθηκεύσετε το ραδιοφωνικό σταθμό.
→ Η ένδειξη **PROG** θα εξαφανιστεί από την οθόνη.
- Επαναλάβετε τα βήματα 1 έως 3 για να αποθηκεύσετε άλλους ραδιοφωνικούς σταθμούς.

Για να σταματήσετε την μη αυτόματη αποθήκευση προεπιλογών

- Πατήστε το κουμπί **■** πάνω στο σύστημα.

Σημειώσεις:

– Εάν επιχειρήσετε να αποθηκεύσετε περισσότερους από 40 προεπιλεγμένους ραδιοφωνικούς σταθμούς, στην οθόνη θα εμφανιστεί η ένδειξη "FULL".

– Κατά τη διάρκεια του προγραμματισμού, εάν δεν πατήσετε κανένα κουμπί για 20 δευτερόλεπτα, το σύστημα θα βγει αυτομάτως από τη λειτουργία Προγράμματος.

Συντονισμός σε προεπιλεγμένους ραδιοφωνικούς σταθμούς

- Αφού έχετε προεπιλέξει τους ραδιοφωνικούς σταθμούς, πατήστε το κουμπί **◀** ή το κουμπί **▶** για να επιλέξετε τον αριθμό θέσης που επιθυμείτε.
→ Στην οθόνη θα εμφανιστεί ο αριθμός θέσης, η ραδιοφωνική συχνότητα και η μπάντα.

Για τη λειτουργία Εγγραφής ανατρέξτε στην ενότητα "Λειτουργία Κασετοφώνου/Εγγραφή".

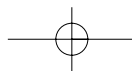
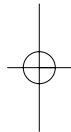
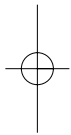

Λειτουργία κασετοφώνου/Εγγραφή

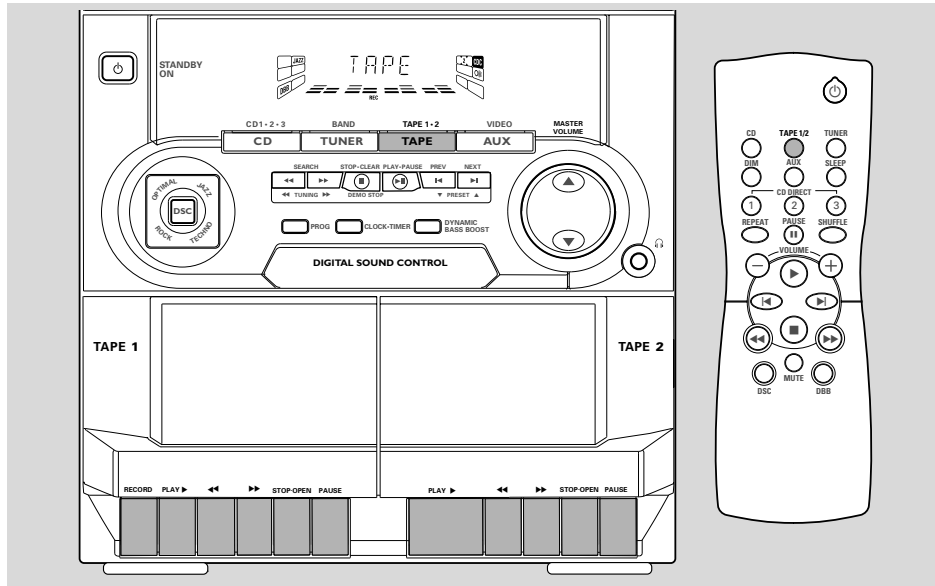

ΣΗΜΑΝΤΙΚΟ!

- Προτού αναπαράγετε μία κασέτα, ελέγξτε εάν η ταινία είναι χαλαρή και σφίξτε τη με ένα μολύβι. Η χαλαρή ταινία μπορεί να κοπεί ή να εμπλακεί μέσα στο μηχανισμό.
- Η ταινία C-120 είναι εξαιρετικά λεπτή και συνεπώς είναι εύκολο να παραμορφωθεί ή να υποστεί ζημιά. Δεν συνιστάται η χρήση της στο συγκεκριμένο σύστημα.
- Αποθηκεύστε τις ταινίες σε θερμοκρασία δωματίου και μην τις τοποθετείτε πολύ κοντά σε μαγνητικά πεδία (για παράδειγμα κοντά σε κάποιον μετασχηματιστή, τηλεόραση ή ηχείο).

Φόρτωση κασέτας

- 1 Πιέστε **TAPE** για να επιλέξετε τη λειτουργία κασετοφώνου.
→ Θα εμφανισθεί "TAPE".
- 2 Πατήστε το κουμπί **STOP•OPEN** για να ανοίξετε τη θύρα του κασετοφώνου.
- 3 Βάλτε τη κασέτα με την ανοικτή πλευρά προς τα κάτω και την ταινία τυλιγμένη αριστερά.
- 4 Κλείστε την κασετοθήκη.

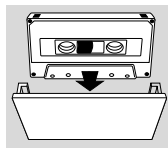

Αναπαραγωγή κασετών

Για αναπαραγωγή από το επιλεγμένο κασετόφωνο

- Πατήστε το **PLAY** ► στο κασετόφωνο 1 ή 2.
→ Η κασέτα θα σταματήσει στο τέλος της αναπαραγωγής.

Συνεχής αναπαραγωγή δύο κασετών

- 1 Τοποθετείστε τις κασέτες στο κασετόφωνο 1 και 2.
- 2 Πιέστε **PLAY** ► στο κασετόφωνο 2.
- 3 Πατήστε το **PAUSE** στο κασετόφωνο 1 και μετά πατήστε το **PLAY** ►.
→ Η αναπαραγωγή θα ξεκινήσει από το κασετόφωνο 2 και θα συνεχίσει με το κασετόφωνο 1. Θα σταματήσει στο τέλος της κασέτας του κασετόφωνα 1.

Για να ξαναρχίσει η αναπαραγωγή

- Πατήστε το κουμπί **PAUSE**.
- Για να επανεκκινήσετε την αναπαραγωγή, πατήστε ξανά το κουμπί **PAUSE**.

Για να σταματήσετε την αναπαραγωγή

- Πατήστε το κουμπί **STOP•OPEN**.

Λειτουργία κασετοφώνου/Εγγραφή

Επανεκτύλιξη/Εκτύλιξη κασέτας

- 1 Πιέστε το πλήκτρο ◀ ή ▶ αντίστοιχα.
→ Όταν τελειώσει η ταινία, η κασέτα σταματά αυτομάτως.
- 2 Πιέστε **STOP•OPEN** αν θέλετε να σταματήσετε την επανεκτύλιξη / εκτύλιξη της κασέτας.

Σημείωση:

– Κατά τη διάρκεια του γρήγορου τυλίγματος της ταινίας προς τα εμπρός ή προς τα πίσω, μπορείτε επίσης να επιλέξετε μία άλλη πηγή (για παράδειγμα CD ή TUNER).

Γενικές πληροφορίες για την εγγραφή

- Για εγγραφή χρησιμοποιήστε μόνον κασέτες τύπου IEC I (κασέτα κανονικού τύπου).
- Η στάθμη της εγγραφής ρυθμίζεται αυτομάτως ανεξάρτητα από τη θέση της έντασης του ήχου, του DBB, του DSC κ.ο.κ.
- Η ταινία ασφαρίζεται και στα δύο άκρα με ένα διάφανο κομμάτι ταινίας. Στην αρχή και το τέλος της ταινίας δεν θα εγγραφεί τίποτα για έξι έως επτά δευτερόλεπτα.
- Για να αποφύγετε την ακούσια εγγραφή, σπάστε τη γλωττίδα που βρίσκεται στην αριστερή γωνία της πλευράς της κασέτας που θέλετε να προστατεύσετε.

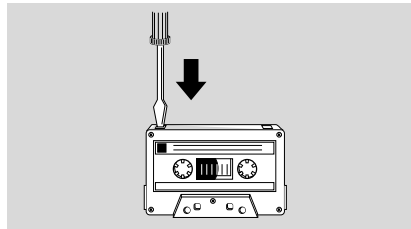

ΣΗΜΑΝΤΙΚΟ!

– Η εγγραφή επιτρέπεται εάν δεν καταπατούνται τα πνευματικά ή άλλα δικαιώματα τρίτων.
– Η εγγραφή είναι δυνατή μόνο στο κασετόφωνο 1.

Ελληνικά

Προετοιμασία για την εγγραφή

- 1 Τοποθετήστε μία εγγράψιμη κασέτα στο κασετόφωνο 1, με την τυλιγμένη ταινία από την αριστερή πλευρά.
- 2 Προετοιμάστε την πηγή που πρόκειται να εγγραφεί.
CD – τοποθετήστε το(ους) δίσκο(ους).
TUNER – συντονιστείτε στο ραδιοφωνικό σταθμό που επιθυμείτε.
TAPE – τοποθετήστε μία προεγγραμμένη κασέτα στο κασετόφωνο 2 με την τυλιγμένη ταινία από την αριστερή πλευρά.
AUX – συνδέστε εξωτερική συσκευή.

Ενώ η εγγραφή βρίσκεται σε εξέλιξη

→ Η ένδειξη REC αρχίζει να αναβοσβήνει.

- Δεν είναι δυνατή η ακρόαση από άλλη πηγή.
- Δεν μπορείτε να ενεργοποιήσετε τη λειτουργία του χρονοδιακόπτη κατά την εγγραφή ή την αντιγραφή των κασετών.

Εγγραφή με το Πάτημα Ενός Κουμπιού

- 1 Πατήστε το **CD**, το **TUNER** ή το **AUX** για να επιλέξετε την πηγή.
- 2 Ξεκινήστε την αναπαραγωγή της πηγής που επιλέξατε.
- 3 Πατήστε **RECORD** στο κασετόφωνο 1 για να αρχίσει η εγγραφή.

Για να σταματήσετε την εγγραφή

- Πατήστε **STOP•OPEN** στο κασετόφωνο 1.

Συγχρονισμένη εγγραφή από CD

- 1 Πατήστε το **CD** για να επιλέξετε το δίσκο.
- Μπορείτε να προγραμματίσετε τα κομμάτια με τη σειρά που θέλετε να εγγραφούν (ανατρέξτε στην ενότητα "Λειτουργία CD – Προγραμματισμός των κομματιών του δίσκου").
- 2 Πατήστε **RECORD** στο κασετόφωνο 1 για να αρχίσει η εγγραφή.
→ Η αναπαραγωγή του δίσκου θα αρχίσει αυτόματα.

Για να σταματήσετε την εγγραφή

- Πιέστε **STOP•OPEN** στο κασετόφωνο 1 και ■ για να σταματήσετε την αναπαραγωγή του CD.

Λειτουργία κασετοφώνου/Εγγραφή

Σημείωση:

– Κατά τη συγχρονισμένη έναρξη εγγραφής CD:
Μην κάνετε εκτύλιξη/επανεκτύλιξη της κασέτας
στο κασετόφωνο 2.

Αντιγραφή κασετών

- 1 Τοποθετήστε την προεγγραμμένη κασέτα στο κασετόφωνο 2.
- Μπορείτε να ρυθμίσετε την κασέτα στο απόσπασμα από το οποίο επιθυμείτε να ξεκινήσει η εγγραφή.
- 2 Πατήστε το **PAUSE** στο κασετόφωνο 1 και μετά πατήστε το **RECORD**.
- 3 Πιέστε **PLAY** ► στο κασετόφωνο 2.
→ Η εγγραφή θα ξεκινήσει αυτομάτως.

- Η αντιγραφή ταινιών είναι δυνατή μόνον στη μία πλευρά της κασέτας. Για να συνεχίσετε την εγγραφή στην άλλη πλευρά, μόλις τελειώσει η πλευρά Α, γυρίστε τις κασέτες στην πλευρά Β και επαναλάβετε τη διαδικασία.

Για να σταματήσετε την αντιγραφή

- Πιέστε **STOP•OPEN** στο κασετόφωνο 1 και στο κασετόφωνο 2.

Σημειώσεις:

- Η αντιγραφή κασετών είναι δυνατή μόνον από το κασετόφωνο 2 στο κασετόφωνο 1.
- Για να εξασφαλίσετε καλή αντιγραφή, χρησιμοποιήστε κασέτες ίδιου μήκους.

Εξωτερικές Πηγές

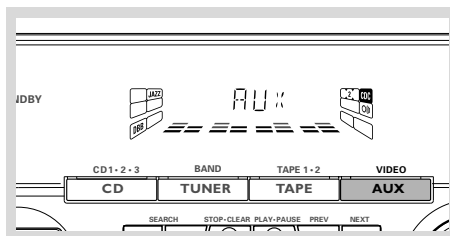

Σημείωση:

– Μπορείτε να επιλέξετε οποιοδήποτε από τα χαρακτηριστικά πλοήγησης ήχου (για παράδειγμα DSC ή DBB).

Για τη λειτουργία Εγγραφής ανατρέξτε στην ενότητα "Λειτουργία Κασετοφώνου/Εγγραφή".

Αναπαραγωγή από εξωτερικές πηγές

- 1 Συνδέστε τους ακροδέκτες εξόδου ήχου της εξωτερικής συσκευής (τηλεόραση, βίντεο, συσκευή αναπαραγωγής δίσκων λέιζερ, συσκευή αναπαραγωγής DVD ή CD εγγραφής) στους ακροδέκτες εισόδου **AUX IN** του συστήματός σας.
- 2 Πατήστε το πλήκτρο **AUX** για να επιλέξετε την εξωτερική πηγή.
→ Στην οθόνη θα εμφανιστεί η ένδειξη "AUX".

Ρολόι/Χρονοδιακόπτης

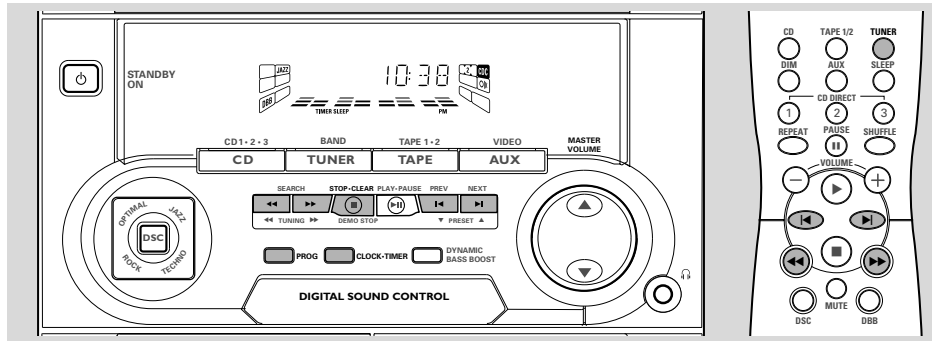

Προβολή του ρολογιού

Το ρολόι (εάν έχει ρυθμιστεί) θα εμφανιστεί στη λειτουργία Αναμονής.

Για να προβάλετε το ρολόι σε οποιαδήποτε λειτουργία πηγής (για παράδειγμα στο CD ή το TUNER)

- Πατήστε το κουμπί **CLOCK•TIMER**.
 - Το ρολόι θα εμφανιστεί για λίγα λεπτά στην οθόνη.
 - Εάν δεν έχει ρυθμιστεί, στην οθόνη θα εμφανιστεί η ένδειξη, "----:--".

Ρύθμιση του ρολογιού

Το ρολόι μπορεί να ρυθμιστεί είτε σε 12ωρη είτε σε 24ωρη λειτουργία (για παράδειγμα "12:00 AM" ή "00:00").

- 1 Πατήστε το **CLOCK•TIMER** δύο φορές.
- 2 Πατήστε επανειλημμένα το κουμπί **PROG** για να επιλέξετε τη λειτουργία ρολογιού.
 - Η ένδειξη "12:00 AM" ή "00:00" θα αρχίσει να αναβοσβήνει.
- 3 Πατήστε επανειλημμένα το ◀ ή το ▶ πάνω στο σύστημα για να ρυθμίσετε την ώρα.
- 4 Πατήστε επανειλημμένα το ◀ ή το ▶ πάνω στο σύστημα για να ρυθμίσετε τα λεπτά.
- 5 Πατήστε ξανά το κουμπί **CLOCK•TIMER** για να αποθηκεύσετε τη ρύθμιση.
 - Το ρολόι θα ενεργοποιηθεί.

Για να βγείτε χωρίς να αποθηκεύσετε τη ρύθμιση

- Πατήστε το κουμπί ■ πάνω στο σύστημα.

Σημειώσεις:

- Η ρύθμιση του ρολογιού θα ακυρωθεί, όταν το καλώδιο ρεύματος αποσυνδεθεί ή σε περίπτωση διακοπής ρεύματος.
- Κατά τη διάρκεια ρύθμισης του ρολογιού, εάν δεν πατήσετε κανένα κουμπί για 90 δευτερόλεπτα, το σύστημα θα βγει αυτόματως από τη λειτουργία ρύθμισης του ρολογιού.

Ρύθμιση του χρονοδιακόπτη

Το σύστημα μπορεί να μεταβεί αυτόματως σε λειτουργία CD ή TUNER σε μία προκαθορισμένη ώρα, και να χρησιμεύσει ως ζυπνητήρι για να σας ζυπνήσει.

ΣΗΜΑΝΤΙΚΟ!

- Προτού ρυθμίσετε το χρονοδιακόπτη, βεβαιωθείτε ότι το ρολόι έχει ρυθμιστεί σωστά.
 - Από τη στιγμή που θα ρυθμίσετε το χρονοδιακόπτη, θα είναι πάντα ενεργοποιημένος.
 - Ο χρονοδιακόπτης δεν θα τεθεί σε λειτουργία, εάν βρίσκεται σε εξέλιξη η λειτουργία εγγραφής.
 - Η ένταση του χρονοδιακόπτη αυξάνεται σταδιακά από τη μικρότερη στάθμη, έως ότου φτάσει τη στάθμη έντασης που ρυθμίστηκε την τελευταία φορά.
- 1 Πατήστε και κρατήστε πατημένο το **CLOCK•TIMER** για περισσότερο από δύο δευτερόλεπτα, για να επιλέξετε τη λειτουργία χρονοδιακόπτη.
 - Η ένδειξη "TUNER" ή "CD" θα αρχίσει να αναβοσβήνει. Η ένδειξη "xx:xx" ένδειξη της τελευταίας ρύθμισης του χρονοδιακόπτη.
 - Η ένδειξη **TIMER** θα αρχίσει να αναβοσβήνει.

Ρολόι/Χρονοδιακόπτης

- 2** Πατήστε **CD** ή **TUNER** για να επιλέξετε την πηγή που επιθυμείτε.
- Βεβαιωθείτε ότι η πηγή μουσικής έχει προετοιμαστεί.
CD – Τοποθετήστε το(ους) δίσκο(ους). Για να ξεκινήσετε από ένα συγκεκριμένο κομμάτι, ετοιμάστε ένα πρόγραμμα (ανατρέξτε στην ενότητα "Λειτουργία CD – Προγραμματισμός των κομματιών του δίσκου").
TUNER – συντονιστείτε στο ραδιοφωνικό σταθμό που επιθυμείτε.
- 3** Πατήστε επανειλημμένα το ◀ ή το ▶ πάνω στο σύστημα για να ρυθμίσετε την ώρα ενεργοποίησης του χρονοδιακόπτη.
- 4** Πατήστε επανειλημμένα το ◀ ή το ▶ πάνω στο σύστημα για να ρυθμίσετε τα λεπτά ενεργοποίησης του χρονοδιακόπτη.
- 5** Πατήστε το κουμπί **CLOCK•TIMER** για να αποθηκεύσετε την ώρα έναρξης.
→ Στην οθόνη θα παραμείνει η ένδειξη **TIMER**.
- Η αναπαραγωγή θα αρχίσει από την επιλεγμένη πηγή την προκαθορισμένη ώρα.

Για να βγείτε χωρίς να αποθηκεύσετε τη ρύθμιση

- Πατήστε το κουμπί ■ πάνω στο σύστημα.

Σημειώσεις:

- Εάν η επιλεγμένη πηγή (CD) δεν είναι διαθέσιμη την προκαθορισμένη ώρα, επιλέγεται αυτομάτως το **TUNER**.
- Κατά τη διάρκεια ρύθμισης του χρονοδιακόπτη, εάν δεν πατήσετε κανένα κουμπί για 90 δευτερόλεπτα, το σύστημα θα βγει αυτομάτως από τη λειτουργία ρύθμισης του χρονοδιακόπτη.

Για να απενεργοποιήσετε το χρονοδιακόπτη

- 1** Πιέστε και κρατήστε πατημένο το **CLOCK•TIMER** για δύο δευτερόλεπτα τουλάχιστον.
- 2** Πιέστε το πλήκτρο ■ στο σύστημα για να ακυρώσετε τον χρονοδιακόπτη.
→ Το καντράν δείχνει "OFF" και το εικονίδιο **TIMER** εξαφανίζεται.

Για να ενεργοποιήσετε το χρονοδιακόπτη (για τον ίδιο προρυθμισμένο χρόνο και πηγή)

- 1** Πιέστε και κρατήστε πατημένο το **CLOCK•TIMER** για δύο δευτερόλεπτα τουλάχιστον.
- 2** Πιέστε το πλήκτρο **CLOCK•TIMER** πάλι για να αποθηκεύσετε τον χρόνο έναρξης.
→ Η ένδειξη **TIMER** θα εμφανιστεί στην οθόνη.

Ρύθμιση του χρονοδιακόπτη ύπνου

Ο χρονοδιακόπτης ύπνου δίνει στο σύστημα τη δυνατότητα να μεταβεί αυτομάτως σε λειτουργία Αναμονής μία προκαθορισμένη ώρα.

- 1** Πατήστε επανειλημμένα το **SLEEP** πάνω στο τηλεχειριστήριο για να επιλέξετε μία προκαθορισμένη ώρα.
→ Οι επιλογές είναι οι ακόλουθες (η ώρα υπολογίζεται σε λεπτά):
15 → 30 → 45 → 60 → OFF → 15 ...
→ Στην οθόνη θα εμφανιστεί η ένδειξη "SLEEP xx" ή "OFF". Η ένδειξη "xx" υποδηλώνει την ώρα σε λεπτά.
- 2** Όταν φτάσετε στην ώρα που επιθυμείτε, σταματήστε να πατάτε το κουμπί **SLEEP**.
→ Η ένδειξη **SLEEP** θα εμφανιστεί στην οθόνη, εκτός εάν το σύστημα έχει μεταβεί σε λειτουργία "OFF".
→ Ο Χρονοδιακόπτης Ύπνου έχει πλέον ρυθμιστεί. Προτού το σύστημα μεταβεί σε λειτουργία αναμονής, στην οθόνη εμφανίζεται μία αντίστροφη μέτρηση 10 δευτερολέπτων.
"SLEEP 10" → "SLEEP 9".... → "SLEEP 1"
→ "SLEEP"

Για να ελέγξετε το χρονικό διάστημα που απομένει μετά από την ενεργοποίηση του χρονοδιακόπτη ύπνου

- Πατήστε το κουμπί **SLEEP** μία φορά.

Για να αλλάξετε την προκαθορισμένη ρύθμιση του χρονοδιακόπτη ύπνου

- Πατήστε το **SLEEP** και πάλι ενώ η ένδειξη του χρόνου που απομένει προβάλλεται από το χρονοδιακόπτη ύπνου.
→ Στην οθόνη θα εμφανιστεί η διάρκεια του χρόνου που απομένει, ακολουθούμενη από τη σειρά των επιλογών του χρονοδιακόπτη ύπνου.

Για να απενεργοποιήσετε τον Χρονοδιακόπτη Ύπνου

- Πατήστε επανειλημμένα το **SLEEP** μέχρι να εμφανιστεί η ένδειξη "OFF" ή πατήστε το κουμπί **STANDBY ON**.

Προδιαγραφές

ΕΝΙΣΧΥΤΗΣ

Ισχύς εξόδου.....	2 x 10 W MPO
.....	2 x 5 W RMS ⁽¹⁾
Λόγος σήματος προς θόρυβο ...	≥ 67 dBA (IEC)
Απόκριση συχνότητας	50 – 15.000 Hz
Ευαισθησία εισόδου	
AUX In	700 mV
Εξοδος	
Ηχεία	≥ 3 Ω
Ακουστικά.....	32 Ω – 1000 Ω

(1) 3 Ω, 1 kHz, 10%THD

ΣΥΣΚΕΥΗ ΑΝΑΠΑΡΑΓΩΓΗΣ CD

Αριθμός κομματιών που μπορείτε να προγραμματίσετε	40
Απόκριση συχνότητας	20 – 20.000 Hz
Λόγος σήματος προς θόρυβο	≥ 80 dBA
Διαχωρισμός καναλιών	≥ 60 dB (1 kHz)
Συνολική αρμονική διαμόρφωση	<0,003%

ΡΑΔΙΟΦΩΝΙΚΗ ΛΗΨΗ

Εύρος συχνοτήτων FM	87,5 – 108 MHz
Εύρος συχνοτήτων MW	531 – 1602 kHz
Εύρος συχνοτήτων LW	153 – 279 kHz
Αριθμός προεπιλεγμένων σταθμών	40
Κεραία	
FM	καλώδιο 75 Ω
AM	κεραία βρόχου

ΚΑΣΕΤΟΦΩΝΟ

Απόκριση συχνότητας	
Κασέτα κανονικού τύπου (τύπου I)	
.....	80 – 12.500 Hz (8 dB)
Λόγος σήματος προς θόρυβο:	
Κασέτα κανονικού τύπου (τύπου I)	≥ 48 dBA
Αστάθεια ταχύτητας (Wow και flutter)	
.....	≤ 0,4% DIN

ΗΧΕΙΑ

Σύστημα.....	θωρακισμένο με βαττ σεζμew
Αντίσταση	3 Ω
Ηχείο μεσαίων συχνοτήτων (woofer)	
.....	1 x 4" πλήρες πεδίο
Διαστάσεις (π x υ x β).....	185 x 310 x 235 (mm)
Βάρος.....	2,3 λη έκαστο

ΓΕΝΙΚΑ

Υλικό/φινίρισμα	Πολυστερένιο
Εναλλασσόμενο ρεύμα	220 – 230 V / 50 Hz
Κατανάλωση ισχύος:	
Σε λειτουργία	30 W
Σε αναμονή.....	< 15 W
Διαστάσεις (π x υ x β) ..	265 x 310 x 330 (mm)
Βάρος (χωρίς τα ηχεία)	5,2 kg

**Οι προδιαγραφές και η εξωτερική εμφάνιση
υπόκεινται σε αλλαγές χωρίς προηγούμενη
ειδοποίηση.**

Συντήρηση

Καθαρισμός του περιβλήματος

- Χρησιμοποιήστε ένα μαλακό ύφασμα ελαφρά υγραμένο με διάλυμα ήπιου απορρυπαντικού. Μην χρησιμοποιείτε διάλυμα που περιέχει οινόπνευμα, αιθέρα, αμμωνία ή στιλβωτικά.

Καθαρισμός των δίσκων

- Καθαρίστε τυχόν ακάθαρτους δίσκους με ένα ύφασμα καθαρισμού. Σκουπίστε το δίσκο με φορά από το κέντρο προς τα έξω. Μην τον σκουπίζετε με κυκλική κίνηση.
- Μην χρησιμοποιείτε διαλύτες όπως π.χ. βενζίνη, διαλυτικό, προϊόντα καθαρισμού που διατίθενται στο εμπόριο ή αντιστατικά σπρέι που προορίζονται για αναλογικούς δίσκους.

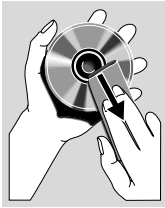

Καθαρισμός των φακών του δίσκου

- Μετά από παρατεταμένη χρήση, ενδέχεται να έχουν συσσωρευτεί ακαθαρσίες ή σκόνη πάνω στους φακούς του δίσκου. Για να διασφαλίσετε την καλή ποιότητα αναπαραγωγής, καθαρίστε τους φακούς με το προϊόν καθαρισμού CD Lens Cleaner της Philips ή με άλλο καθαριστικό που διατίθεται στο εμπόριο. Ακολουθήστε τις οδηγίες που συνοδεύουν το καθαριστικό.

Καθαρισμός της κεφαλής και της διαδρομής της ταινίας

- Για να εξασφαλίσετε υψηλή ποιότητα εγγραφής και αναπαραγωγής, καθαρίστε τις κεφαλές (A) και (B), τον /τους άξονα(ες) (C), και τον/τους κύλινδρο(ους) πίεσης (D) μετά από 50 ώρες λειτουργίας.
- Χρησιμοποιήστε ένα κομμάτι βαμβάκι ελαφρά υγραμένο με υγρό καθαρισμού ή οινόπνευμα.
- Μπορείτε επίσης να καθαρίσετε τις κεφαλές, εάν αναπαράγετε μία φορά μία κασέτα καθαρισμού.

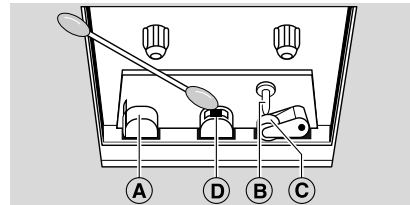

Απομαγνητισμός των κεφαλών

- Χρησιμοποιήστε μία κασέτα απομαγνητισμού που διατίθεται από τον αντιπρόσωπό σας.

Αντιμετώπιση Προβλημάτων

ΠΡΟΕΙΔΟΠΟΙΗΣΗ

Σε καμιά περίπτωση δεν πρέπει να επιχειρήσετε να επισκευάσετε μόνοι σας το σύστημα, διότι κάτι τέτοιο θα καταστήσει άκυρη την εγγύηση. Μην ανοίγετε το σύστημα, γιατί υπάρχει κίνδυνος ηλεκτροπληξίας.

Σε περίπτωση βλάβης, ελέγξτε πρώτα τα παρακάτω σημεία, προτού πάτε το σύστημα για επισκευή. Εάν δεν μπορείτε να επιλύσετε το πρόβλημα ακολουθώντας αυτές τις υποδείξεις, συμβουλευτείτε τον αντιπρόσωπό σας ή το σέρβις.

Πρόβλημα

Αντιμετώπιση

ΛΕΙΤΟΥΡΓΙΑ CD

Στην οθόνη εμφανίζεται η ένδειξη "NO DISC" (Κανένας δίσκος).

- Τοποθετήστε έναν δίσκο.
- Βεβαιωθείτε ότι ο δίσκος δεν έχει τοποθετηθεί ανάποδα.
- Περιμένετε έως ότου οι υδρατμοί που έχουν συμπυκνωθεί στους φακούς εξατμιστούν.
- Αντικαταστήστε ή καθαρίστε το δίσκο: ανατρέξτε στην ενότητα "Συντήρηση".

Στην οθόνη εμφανίζεται η ένδειξη "DISC NOT FINALIZED" (Ο δίσκος δεν ολοκληρώθηκε).

- Χρησιμοποιήστε ένα ολοκληρωμένο CD-RW ή CD-R.

ΡΑΔΙΟΦΩΝΙΚΗ ΛΗΨΗ

Η ραδιοφωνική λήψη δεν είναι καλή.

- Εάν το σήμα είναι πολύ αδύναμο, προσαρμόστε την κεραία ή συνδέστε μία εξωτερική κεραία για καλύτερη λήψη.
- Αυξήστε την απόσταση ανάμεσα στο μίνι στερεοφωνικό σας σύστημα και την τηλεόραση ή το βίντεο.

ΛΕΙΤΟΥΡΓΙΑ ΚΑΣΕΤΟΦΩΝΟΥ/ΕΓΓΡΑΦΗ

Δεν είναι δυνατή η εγγραφή ή η αναπαραγωγή.

- Καθαρίστε τα μέρη της συσκευής, ανατρέξτε στην ενότητα "Συντήρηση".
- Χρησιμοποιήστε μόνον κασέτες τύπου NORMAL (IEC I).
- Καλύψτε με ένα κομμάτι αυτοκόλλητης ταινίας την οπή που υπάρχει στη θέση της γλωττίδας.

Αντιμετώπιση Προβλημάτων

ΓΕΝΙΚΑ

Το σύστημα δεν αντιδρά όταν πατάτε τα κουμπιά.	<ul style="list-style-type: none"> - Αφαιρέστε το βύσμα εναλλασσόμενου ρεύματος από την πρίζα και επανασυνδέστε το. Θέστε πάλι το σύστημα σε λειτουργία.
Δεν μπορείτε να ακούσετε ήχο ή ο ήχος δεν είναι καλής ποιότητας.	<ul style="list-style-type: none"> - Ρυθμίστε την ένταση. - Αποσυνδέστε τα ακουστικά. - Βεβαιωθείτε ότι τα ηχεία έχουν συνδεθεί σωστά. - Βεβαιωθείτε ότι το γυμνό καλώδιο του ηχείου έχει στερεωθεί καλά.
Οι έξοδοι ήχου έχουν αντιστραφεί.	<ul style="list-style-type: none"> - Ελέγξτε τις συνδέσεις των ηχείων και τη θέση τους.
Το τηλεχειριστήριο δεν λειτουργεί σωστά.	<ul style="list-style-type: none"> - Επιλέξτε την πηγή (για παράδειγμα, CD ή TUNER), προτού πατήσετε το κουμπί λειτουργίας (▶, ◀, ▶). - Μειώστε την απόσταση ανάμεσα στο τηλεχειριστήριο και το σύστημα. - Τοποθετήστε τις μπαταρίες με τη σωστή πολικότητα (σύμβολα +/-), όπως φαίνεται. - Αντικαταστήστε τις μπαταρίες. - Κατευθύνετε το τηλεχειριστήριο προς την κατεύθυνση του αισθητήρα IR του συστήματος.
Ο χρονοδιακόπτης δεν λειτουργεί.	<ul style="list-style-type: none"> - Ρυθμίστε το ρολόι σωστά. - Πιέστε και κρατήστε πατημένο το CLOCK•TIMER για να ενεργοποιήσετε το χρονοδιακόπτη. - Εάν βρίσκεται σε εξέλιξη εγγραφή ή αντιγραφή κασετών, διακόψτε την εγγραφή.
Η ρύθμιση Ρολογιού/Χρονοδιακόπτη έχει σβηστεί.	<ul style="list-style-type: none"> - Έχει γίνει διακοπή ρεύματος ή το καλώδιο ρεύματος έχει αποσυνδεθεί. Επαναρυθμίστε το ρολόι και το χρονοδιακόπτη.
Το σύστημα εμφανίζει αυτομάτως διάφορα χαρακτηριστικά και τα κουμπιά αρχίζουν να αναβοσβήνουν.	<ul style="list-style-type: none"> - Πατήστε και κρατήστε πατημένο το κουμπί ■ πάνω στο σύστημα, για να απενεργοποιήσετε τη λειτουργία επίδειξης.