

PHILIPS

FC6141



© 2019 Koninklijke Philips N.V.
All rights reserved
4222.003.3673.4 (21/1/2019)



>75 % recycled paper
>75 % papier recyclé

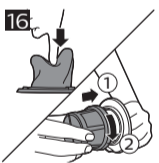
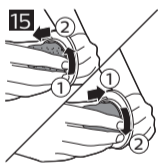
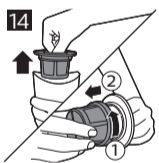
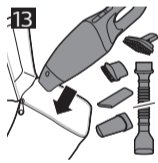
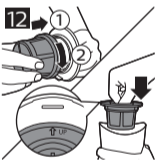
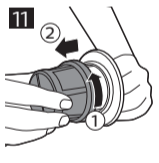
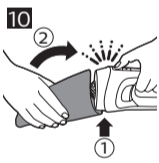
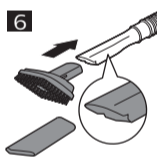
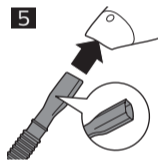
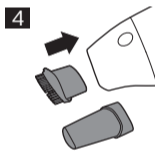
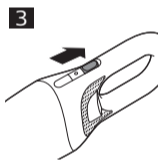
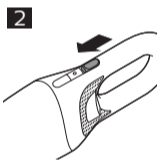

1

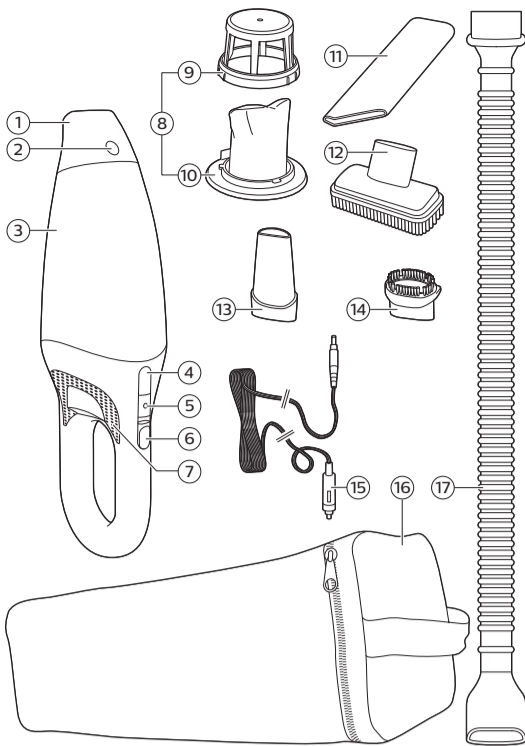

English

Introduction

Congratulations on your purchase and welcome to Philips! To fully benefit from the support that Philips offers, register your product at www.philips.com/welcome.

General description (Fig. 1)

- 1 Detachable nozzle
- 2 Nozzle release button
- 3 Dust compartment
- 4 Dust compartment release button
- 5 Power light
- 6 On/off slide with 1 speed
- 7 Exhaust air openings
- 8 Filter unit
- 9 Outer filter
- 10 Inner filter with filter holder
- 11 Long crevice tool
- 12 Large brush tool
- 13 Crevice tool
- 14 Brush tool
- 15 Car cord with car plug
- 16 Storage bag
- 17 Hose

Important safety information

Read this important information carefully before you use the appliance and save it for future reference.

Danger

- Never vacuum up water or any other liquid. Never vacuum up flammable substances and do not vacuum up ashes until they are cold.
- Never immerse the appliance in water or any other liquid.

Warning

- Do not use the appliance if it is damaged.
- This appliance is not intended for use by persons (including children) with reduced physical, sensory or mental capabilities, or lack of experience and knowledge, unless they have been given supervision or instruction concerning use of the appliance by a person responsible for their safety.
- Children should be supervised to ensure that they do not play with the appliance.
- Keep the appliance and its cord out of the reach of children.
- The plug must be removed from the socket-outlet before cleaning or maintaining the appliance.

Caution

- Always switch off the appliance after use.
- Never block the exhaust air openings during vacuuming.
- Always use the vacuum cleaner with the filter unit assembled.
- Noise level: Lc = 81 dB(A)

Electromagnetic fields (EMF)

This Philips appliance complies with all applicable standards and regulations regarding exposure to electromagnetic fields.

Using the appliance

- 1 Push the on/off slide forwards to switch on the appliance (Fig. 2).
- 2 Push the on/off slide backwards to switch off the appliance (Fig. 3).

Accessories

The appliance comes with the following accessories:

- a small and large brush tool to clean delicate surfaces;
- a long and short crevice tool to vacuum corners or narrow gaps;
- a car cord with car plug for unlimited runtime;
- a hose for extended reach;
- a storage bag to store the appliance in your car.

- 1 Attach the accessory you want to use to the nozzle of the appliance (Fig. 4).

Hose

This appliance comes with a hose and tube for extended reach during vacuum cleaning.

- 1 Insert the appliance end of the hose into the nozzle of the appliance (Fig. 5).
- 2 Attach the brush tool or the crevice tool to the attachment end of the hose for extended reach during vacuum cleaning (Fig. 6).

Cleaning

Danger: Never immerse the appliance in water or any other liquid.

- 1 Clean the outside of the appliance with a damp cloth.

Emptying and cleaning the dust compartment

Make sure you empty and clean the dust compartment regularly.

Quick cleaning

To empty the dust compartment quickly:

- 1 Press the nozzle release button (1) and take the detachable nozzle off the appliance (2). Then shake the contents of the dust compartment out into a dustbin (Fig. 7).

Thorough cleaning

- 1 Hold the appliance over a dustbin, press the dust compartment release button (1) and remove the dust compartment (2) (Fig. 8).
- 2 Remove the filter unit from the dust compartment and empty the dust compartment by shaking it with your free hand (Fig. 9).
- 3 If necessary, clean the dust compartment with a damp cloth and clean the filter unit (see 'Cleaning the filter unit').
- 4 To reattach the dust compartment, align the slot on the dust compartment with the projection on the appliance. First attach the bottom of the dust compartment (1). Then push the top of the dust compartment towards the appliance (2) until it locks into place ('click') (Fig. 10).

Cleaning the filter unit

Make sure you clean the filter unit regularly.

- 1 Turn the outer filter anticlockwise (1) and remove it from the filter holder (2) (Fig. 11).
Leave the inner filter attached to the filter holder.
- 2 Clean the inner filter and the outer filter with a brush or with a normal vacuum cleaner if they are very dirty.

Note: If necessary, you can clean the inner filter and the outer filter in cold or lukewarm water. Dry the inner and outer filter thoroughly before you use the filter unit again.

- 3 Place the outer filter back onto the filter holder (1) and turn it clockwise to attach it (2). Put the filter unit back into the dust compartment (Fig. 12).

Storage

- 1 You can store the appliance and the accessories in the storage bag (Fig. 13).

Replacement

We advise you to replace the inner filter after a prolonged period of use or if you can no longer clean it properly.

Replacing the inner filter

- 1 Remove the filter unit and remove it from the dust compartment. Turn the outer filter anticlockwise (1) and remove it from the filter holder (2) (Fig. 14).
- 2 Gently turn the inner filter anticlockwise (1) and remove it from the filter holder (2). Place a new inner filter on the filter holder (1) and turn it clockwise to attach it (2) (Fig. 15).

- 3 Push the tip of the inner filter inwards. Place the outer filter on the filter holder (1) and turn it clockwise to attach it (2) (Fig. 16).
- 4 Put the filter unit back into the dust compartment (Fig. 17).

Ordering accessories

To buy accessories or spare parts, visit www.philips.com/parts-and-accessories or go to your Philips dealer. You can also contact the Philips Consumer Care Center in your country (see the international warranty leaflet for contact details).

Warranty and support

If you need information or support, please visit www.philips.com/support or read the international warranty leaflet.

Recycling

- Do not throw away the product with the normal household waste at the end of its life, but hand it in at an official collection point for recycling. By doing this, you help to preserve the environment.
- Follow your country's rules for the separate collection of electrical and electronic products. Correct disposal helps prevent negative consequences for the environment and human health.

Troubleshooting

This chapter summarizes the most common problems you could encounter with the appliance. If you are unable to solve the problem with the information below, visit www.philips.com/support for a list of frequently asked questions or contact the Consumer Care Center in your country.

Problem	Solution
The appliance does not work.	Check the capacity of the car battery and check the car cord connection. If the appliance still does not work, take the appliance to your dealer or a service center authorized by Philips for examination.
The vacuum cleaner does not vacuum properly.	The dust compartment may not be attached properly to the appliance. Attach the dust compartment properly to the appliance. The dust compartment may be full. Empty the dust compartment. The filter unit may be clogged. Clean the inner filter and the outer filter (see 'Cleaning').
Dust escapes from the vacuum cleaner.	The dust compartment may be full. Empty the dust compartment. The dust compartment may not be attached properly to the appliance. Attach the dust compartment properly to the appliance. Perhaps the filter unit is not placed properly in the dust compartment. Place the filter unit properly in the dust compartment.
The vacuum cleaner does not work properly when the hose, the brush tool or the crevice tool is attached.	Check if the hose, the brush tool or the crevice tool is blocked. If this is the case, remove the obstruction. The dust compartment may be full. Empty the dust compartment. The filter unit may be clogged. Clean the inner filter and the outer filter (see 'Cleaning').

简体中文

介绍

感谢您的惠顾，欢迎光临飞利浦！为了让您能充分享受飞利浦提供的支持，请在 www.philips.com/welcome 上注册您的产品。

基本说明 (图 1)

- 1 可拆卸式吸嘴
- 2 吸嘴拆卸按钮
- 3 集尘桶
- 4 集尘桶拆卸按钮
- 5 电源指示灯
- 6 1 档速度开/关滑钮
- 7 排气口
- 8 滤网部件
- 9 外层过滤器
- 10 带过滤器架的内层过滤器
- 11 长缝隙吸嘴
- 12 大型毛刷
- 13 缝隙吸嘴
- 14 毛刷
- 15 带车载插头的车载电源线
- 16 储物包
- 17 软管

重要安全信息

使用产品之前，请仔细阅读本重要信息，并妥善保管以供日后参考。

危险

- 切勿吸入水或其他任何液体。切勿吸入易燃物质，也不要吸入未冷却的灰烬。
- 切勿将本产品浸入水中或任何其它液体中。

警告

- 如果产品已损坏，请勿再使用。
- 产品不建议由有肢体、感官或精神能力缺陷或缺少使用经验和知识的人（包括儿童）使用，除非有负责他们安全的人对他们进行与产品使用有关的监督或指导。
- 请照看好儿童，本产品不能用于玩耍。
- 将产品及其线缆放在儿童接触不到的地方。
- 清洁或维护产品之前，必须先从插座拔掉插头。

警告

- 使用后，务必关闭产品电源。
- 吸尘时切勿阻塞排气口。
- 使用吸尘器时，请确保装上过滤部件。
- 噪音级别：Lc = 81 dB(A)

电磁场 (EMF)

本 Philips 产品符合所有有关暴露于电磁场的适用标准和法规。

使用本产品

- 1 向前推动开/关滑块可以打开产品 (图 2)。
- 2 向后推动开/关滑块可以关闭产品 (图 3)。

附件

产品随附有以下配件：

- 用于清洁细致表面的小号毛刷和大型毛刷；
- 用于角落或狭窄缝隙处吸尘的长短缝隙吸嘴；
- 带车载插头且无运行时间限制的车载电源线；
- 用于扩大接触范围的软管；
- 用于在车内存放产品的存储袋。

- 1 将要使用的配件安装在产品 (图 4) 的吸嘴上。

软管

本产品随附有软管和硬管，吸尘时可以利用它们来扩大接触范围。

- 1 将软管连接产品的一端插入产品 (图 5) 的吸嘴。
- 2 将毛刷或缝隙吸嘴连接到软管的连接端，以便在吸尘 (图 6) 期间扩大接触范围。

清洁

危险：切勿将本产品浸入水中或任何其它液体中。

- 1 用湿布擦产品的外面。

倒空并清洁集尘桶

确保定期倒空并清洁集尘桶。

快速清洁

要快速倒空集尘桶：

- 1 按吸嘴拆卸按钮 (1)，从吸尘器 (2) 上取下可分离吸嘴。然后，抖动集尘桶中的尘垢以将其倒入垃圾桶 (图 7)。

彻底清洁

- 1 将本产品拿到垃圾桶的上方，按下集尘桶释放按钮 (1) 然后卸下集尘桶 (2) (图 8)。
- 2 将滤网部件从集尘桶中取出，然后用另一只手 (图 9) 抖动积尘桶，将其倒空。
- 3 如有必要，用湿布清洁集尘桶，并清洁滤网部件 (请参见“清洁过滤器”)。
- 4 要重新安装集尘桶，可以将集尘桶上的槽与产品的凸起部位对齐。首先连接集尘桶 (1) 的底部。然后将集尘桶的顶部推向产品 (2)，直至其锁定到位 (可听到“咔哒”一声) (图 10)。

清洁过滤器

确保定期清洁过滤器。

- 1 逆时针旋转外层过滤器 (1)，将其从过滤器架上 (2) (图 11) 取下。
让内层过滤器继续留在过滤器架上。
- 2 如果过滤器很脏，请用毛刷或普通吸尘器清洁内层过滤器和外层过滤器。

注意：如有必要，还可用冷水或温水清洁内层过滤器和外层过滤器。重新使用过滤器之前，必须先使内层和外层过滤器彻底干燥。

- 3 将外层过滤器放回过滤器架 (1)，然后顺时针旋转将其安装好 (2)。将过滤器重新装回集尘桶 (图 12)。

存放

- 1 您可以将吸尘器和附件存放入收纳袋 (图 13)。

更换

在长时间使用之后或者无法再清洁干净时，我们建议您更换内层过滤器。

更换内层过滤器

- 1 将过滤器从集尘桶中取出。逆时针旋转外层过滤器 (1)，将其从过滤器架上 (2) (图 14) 取下。
- 2 逆时针轻轻旋转内层过滤器 (1)，将其从过滤器架上取下 (2)。将新的内层过滤器放在过滤器架上 (1)，然后顺时针旋转将其安装好 (2) (图 15)。
- 3 将内层过滤器的顶端向内推。将外层过滤器放到过滤器架上 (1)，然后顺时针旋转将其安装好 (2) (图 16)。
- 4 将过滤器重新装回集尘桶 (图 17)。

订购配件

如需购买附件或备件，请访问 www.philips.com/parts-and-accessories 或联系您的飞利浦经销商。您还可以联系所在国家/地区的飞利浦客户服务中心 (请参阅国际保修卡了解详细联系信息)。

保修和支持

如需信息或支持，请访问 www.philips.com/support 或阅读国际保修卡。

回收

- 弃置本产品时，请不要将其与一般生活垃圾放在一起，应将其交给政府指定的回收中心。这样做将有利于环保。
- 请遵守您所在国家/地区的电器和电子产品专门回收规定。正确处置废弃产品有助于避免对环境和人类健康造成不良后果。

故障种类和处理方法

本章归纳了使用本产品时最常见的一些问题。如果您无法根据以下信息解决问题，请访问 www.philips.com/support 查阅常见问题列表，或联系您所在国家/地区的客户服务中心。

问题	解决方法
产品无法工作。	检查汽车电池的容量并检查车载电源线连接。
	如果产品仍无法正常工作，请将产品送往当地的飞利浦经销商，或经飞利浦授权的顾客服务中心，请他们检查。
吸尘器不能正常吸尘。	集尘桶可能没有正确安装到产品上。请将集尘桶正确安装到产品上。
	集尘桶可能已满。清空集尘桶。
	过滤器可能阻塞。清洁内层过滤器和外层过滤器 (请参见“清洁”)。
尘土从吸尘器中溢出。	集尘桶可能已满。清空集尘桶。
	集尘桶可能没有正确安装到产品上。请将集尘桶正确安装到产品上。
	过滤器可能没有正确安装在集尘桶中。将过滤器正确安装到积尘盒中。
安装软管、毛刷或缝隙吸嘴后，吸尘器不能正常工作。	检查软管、毛刷或缝隙吸嘴是否被堵塞。如果被堵塞，请清除堵塞物。
	集尘桶可能已满。清空集尘桶。
	过滤器可能阻塞。清洁内层过滤器和外层过滤器 (请参见“清洁”)。

繁體中文

簡介

感謝您購買本產品。歡迎來到飛利浦的世界！為充分享受飛利浦為您提供的好處，請至下列位址註冊產品：www.philips.com/welcome。

一般說明 (圖 1)

- 1 拆卸式吸頭
- 2 吸頭釋放鈕
- 3 集塵室
- 4 集塵室釋放鈕
- 5 電源指示燈
- 6 單速 On/Off 開關
- 7 排氣孔
- 8 濾網組件
- 9 外部濾網
- 10 有濾網固定器的內部濾網
- 11 大型縫隙吸頭
- 12 大型毛刷工具
- 13 縫隙吸頭
- 14 毛刷工具
- 15 配備車用插頭的車用電線
- 16 收藏袋
- 17 軟管

重要安全資訊

使用本產品前，請先仔細閱讀此重要資訊，並保留說明以供日後參考。

危險

- 請勿用來吸水或任何其他液體。請勿吸取易燃性物質，並且請勿吸取未完全冷卻的灰燼。
- 切勿讓產品浸入水或其他液體中。

警示

- 若產品損壞，則請勿使用。
- 本產品不適合供下列人士 (包括孩童) 使用：身體官能或心智能力退化者，或是經驗與使用知識缺乏者。他們需要有負責其安全的人員在旁監督，或指示產品的使用方法，方可使用。
- 孩童使用本產品須有人監督，以免孩童將本產品當成玩具。
- 請勿讓孩童接觸產品與電線。
- 清潔或維修本產品前，請先從插座拔除電源插頭。

警告

- 使用完畢後，請關閉產品的電源。
- 使用時，請勿阻塞排氣孔。
- 永遠使用吸塵器隨附的濾網組件。
- 噪音等級：Lc = 81 dB(A)

電磁波 (EMF)

本 Philips 產品符合所有電磁場暴露的相關適用標準和法規。

使用本產品

- 1 將 On/Off 開關往前推，即可開啟產品 (圖 2) 電源。
- 2 將 On/Off 開關往後推，即可關閉產品 (圖 3) 電源。

配件

吸塵器隨附下列配件：

- 大小毛刷工具，可用以清潔細緻的表面；
- 長短縫隙吸頭，可用以打掃角落或狹窄的縫隙處；
- 配備車用插頭的車用電線，使用時間無須受限；
- 軟管一條，可擴大清潔範圍；
- 收納袋一只，可讓您在車內存放本產品。

- 1 將您要使用的配件裝到產品 (圖 4) 的吸頭上。

軟管

本產品附有軟管和吸塵管，可在吸塵時擴大清潔範圍。

- 1 將軟管的連接端點插入產品 (圖 5) 的吸頭上。
- 2 使用吸塵器清潔 (圖 6) 時，請將毛刷工具或縫隙吸頭接至軟管連接端點，以擴大延伸清潔範圍。

清潔

危險：切勿讓產品浸入水或其他液體中。

- 1 用濕布擦拭產品外部表面。

清空並清潔集塵室

請確實定期清空並風乾集塵室。

快速清潔

快速清空集塵室：

- 1 按下吸頭釋放鈕 (1) 並將可拆式吸頭從產品 (2) 上取下。然後將集塵室中的內容物輕搖倒入垃圾桶 (圖 7) 中。

徹底清潔

- 1 握住吸塵器，下方準備一個垃圾桶承接，按下集塵室釋放鈕 (1)，拆下集塵室 (2) (圖 8)。
- 2 從集塵室拆下濾網組件，並用您的另外一隻手 (圖 9) 輕搖集塵室，使其清空。
- 3 必要時，請用濕布清潔集塵室並清潔濾網 (見 '清潔濾網組件')。
- 4 若要重新接上集塵室，請將集塵室的凹槽對準產品的突出部位。首先連接集塵室底部 (1)，然後將集塵室上方推入產品 (2) 內，直到卡入定位 (會聽見「喀嗒」一聲) (圖 10)。

清潔濾網組件

請確實定期清潔濾網。

- 1 以逆時針方向轉動外部濾網 (1)，然後再將它從濾網固定器上取下 (2) (圖 11)。將內部濾網裝回濾網固定器。
- 2 如果濾網非常髒，可以使用刷子或一般吸塵器，清潔外部濾網及內部濾網。
注意：可視需要使用冷水或溫水清洗內部和外部濾網。再次使用濾網之前，請先徹底風乾內部和外部濾網。
- 3 將外部濾網放回濾網固定器上 (1) 並以順時針方向轉動直到裝回濾網固定器 (2)。將濾網裝回集塵室 (圖 12) 中。

收納

- 1 您可以將產品及其配件收進收納袋 (圖 13)。

更換

我們建議您使用一段時間過後更換內部濾網，或者當您無法徹底清潔時請進行更換。

更換內部濾網

- 1 從集塵室拆下濾網。以逆時針方向轉動外部濾網 (1)，然後再將它從濾網固定器上取下 (2) (圖 14)。
- 2 以逆時針方向輕輕轉動內部濾網 (1) 並且將它從濾網固定器上拆下 (2)。在濾網固定器上放入新的內部濾網 (1) 並且以順時針方向轉動裝入 (2) (圖 15)。
- 3 將內部濾網的前端朝內推入。在濾網固定器上放入外部濾網 (1) 並且以順時針方向轉動裝入 (2) (圖 16)。
- 4 將濾網裝回集塵室 (圖 17) 中。

訂購配件

若要購買配件或備用零件，請造訪 www.philips.com/parts-and-accessories，或洽詢您的飛利浦經銷商。您也可以聯絡您所在國家/地區的飛利浦客戶服務中心 (詳細聯絡資料請參閱全球保固說明書)。

保固與支援

如需資訊或支援，請造訪：www.philips.com/support，或參閱全球保固說明書。

回收

- 本產品使用壽命結束時請勿與一般家庭廢棄物一併丟棄。請將該產品放置於政府指定的回收站，此舉能為環保盡一份心力。
- 請按照您所在國家/地區的規定，分類與回收電子電器產品。正確處理廢棄物有助避免對環境和人類健康的負面影響。

疑難排解

本章概述了使用本產品最常遇到的問題。如果無法利用以下資訊解決遇到的問題，請造訪 www.philips.com/support 瀏覽常見問題清單，或聯絡您所在國家/地區的飛利浦客戶服務中心。

問題	解決方法
本產品無法運作。	檢查汽車電池電量，並檢查車用電線連線。
吸塵器無法正常運作。	如果本產品仍然無法運作，請將本產品送到您的經銷商或飛利浦授權服務中心進行檢查。 集塵室可能沒有正確地裝入產品內。請將集塵室正確地裝入產品內。 集塵室可能是滿的。清空集塵室。 濾網可能堵塞。清潔內部濾網及外部濾網 (見 '清潔')。
灰塵會從吸塵器溢出。	集塵室可能是滿的。清空集塵室。 集塵室可能沒有正確地裝入產品內。請將集塵室正確地裝入產品內。 濾網可能沒有正確地裝入集塵室。將濾網放入集塵室中。
吸塵器裝上軟管、毛刷工具或縫隙吸頭時，無法正常運作。	請檢查軟管、毛刷工具或縫隙吸頭是否阻塞。若有阻塞，請移除堵塞物。 集塵室可能是滿的。清空集塵室。 濾網可能堵塞。清潔內部濾網及外部濾網 (見 '清潔')。

한국어

소개

필립스 제품을 구입해 주셔서 감사합니다! 필립스가 드리는 지원 혜택을 최대한 누리시려면 www.philips.com/welcome에서 제품을 등록하십시오.

구성품 명칭(그림 1)

- 1 분리형 노즐
- 2 노즐 분리 버튼
- 3 먼지통
- 4 먼지통 분리 버튼
- 5 전원 표시등
- 6 1단계 속도 조절 전원 스위치
- 7 공기 배출구
- 8 필터
- 9 외부 필터
- 10 필터 홀더가 있는 내부 필터
- 11 긴 틈새 노즐
- 12 대형 브러시 노즐
- 13 틈새 노즐
- 14 브러시 노즐
- 15 차량용 코드 및 차량용 플러그
- 16 보관용 가방
- 17 호스

중요 안전 정보

본 제품을 사용하기 전에 이 중요 정보를 주의 깊게 읽고 나중에 참조할 수 있도록 잘 보관하십시오.

주의

- 물이나 기타 액체를 절대 흡입하지 마십시오. 가연성 물질은 절대 흡입시키지 마시고 식지 않은 재도 흡입시키지 마십시오.
- 제품을 절대로 물 또는 기타 액체에 담그지 마십시오.

경고

- 손상된 제품은 사용하지 마십시오.
- 신체적인 감각 및 인지능력이 떨어지거나 경험과 지식이 풍부하지 않은 성인 및 어린이는 혼자 제품을 사용하지 말고 제품 사용과 관련하여 안전에 책임질 수 있도록 지시사항을 충분히 숙지한 사람의 도움을 받으십시오.
- 어린이가 제품을 가지고 놀지 못하도록 지도해 주십시오.
- 제품과 전원 코드는 어린이의 손이 닿지 않는 곳에 보관하십시오.
- 제품을 청소 또는 유지관리하기 전에 반드시 소켓에서 플러그를 뽑으십시오.

주의

- 사용 후에는 항상 진공 청소기의 전원을 끄십시오.
- 청소할 때 공기 배출구가 막히지 않도록 하십시오.
- 항상 필터를 부착한 상태에서 진공 청소기를 사용하십시오.
- 소음 수준: Lc = 81dB(A)

EMF(전자기장)

이 Philips 제품은 EMF(전자기장) 노출과 관련된 모든 기준 및 규정을 준수합니다.

제품 사용

- 1 제품 (그림 2)의 전원을 켜려면 전원 스위치를 앞으로 미십시오.
- 2 제품 (그림 3)의 전원을 끄려면 전원 스위치를 뒤로 미십시오.

액세서리

다음과 같은 액세서리가 제품과 함께 제공됩니다.

- 섬세한 표면의 청소를 위한 소형 및 대형 브러시 노즐
- 구석 또는 좁은 틈의 진공 청소를 위한 길고 짧은 브러시 노즐
- 작동 시간이 제한 없는 차량용 코드 및 차량용 플러그
- 먼 거리를 달는 호스
- 제품을 차량 내에 보관하기 위한 보관용 가방

1 사용할 액세서리는 제품 (그림 4)의 노즐 부위에 연결하십시오.

호스

이 제품은 진공 청소기를 사용하는 도중에 구석구석까지 청소할 수 있는 호스 및 튜브와 함께 제공됩니다.

- 1 호스 중단부를 제품 (그림 5) 노즐 부분에 연결하십시오.
- 2 진공 청소 (그림 6) 중 좀 더 멀리까지 닿고 싶은 경우 브러시 노즐이나 틈새 노즐을 호스 연결 중단부에 부착하십시오.

세척

위험: 제품을 절대로 물 또는 기타 액체에 담그지 마십시오.

1 제품의 외관은 젖은 헝겊으로 닦으십시오.

먼지통 비우기 및 세척

먼지통은 정기적으로 비우고 청소하십시오.

간단하게 청소하기

먼지통을 간단하게 비우려면:

- 1 노즐 분리 버튼을 누르고(1) 제품에서 분리형 노즐을 분리하십시오(2). 그런 다음 먼지통을 흔들어 내용물을 휴지통 (그림 7)에 버리십시오.

꼼꼼하게 세척하기

- 1 제품을 쓰레기통 위로 들어올린 상태에서, 먼지통 분리 버튼을 누른(1) 다음 먼지통을 분리합니다(2) (그림 8).
- 2 먼지통에서 필터 장치를 분리하고 다른 손 (그림 9)으로는 먼지통을 흔들어서 비우십시오.
- 3 필요한 경우 젖은 헝겊으로 먼지통과 필터 장치 (보기 '필터 청소')를 세척합니다.
- 4 분리한 먼지통을 다시 부착하려면 먼지통 홈을 제품 돌출부에 맞추고, 먼지통 아래쪽을 먼저 부착(1)한 다음, 위쪽 부분을 '찰칵' (그림 10) 소리가 나면서 잠기도록 제품 쪽으로 미십시오(2).

필터 청소

필터를 정기적으로 청소하십시오.

- 1 외부 필터를 시계 반대 방향으로 돌리고(1) 필터 홀더에서 제거합니다(2) (그림 11).
필터 홀더에 부착된 내부 필터를 그대로 두십시오.
- 2 아주 더러운 경우에는 다른 청소기로 또는 브러시로 내부 필터와 외부 필터를 청소하시면 됩니다.

참고: 필요한 경우 찬물 또는 미지근한 물로 내부 필터와 외부 필터를 세척할 수 있습니다. 필터 장치를 다시 사용하기 전에 내부 필터와 외부 필터를 완전히 건조시키십시오.

- 3 필터 홀더에 외부 필터를 다시 올려놓고(1) 시계 방향으로 돌려 부착하십시오(2). 필터 장치를 먼지통 (그림 12)에 다시 넣으십시오.

보관

1 제품 및 액세서리를 보관용 가방 (그림 13)에 보관할 수 있습니다.

교체

장시간 사용 후 또는 청소하더라도 재사용이 불가능할 정도로 너무 지저분한 경우, 내부 필터를 교체하는 것이 좋습니다.

내부 필터 교체

- 1 먼지통에서 필터를 분리하십시오. 외부 필터를 시계 반대 방향으로 돌리고(1) 필터 홀더에서 제거합니다(2) (그림 14).
- 2 내부 필터를 시계 반대 방향으로 천천히 돌려(1) 필터 홀더에서 분리하십시오(2). 필터 홀더에 새로운 내부 필터를 장착하고(1) 시계 방향으로 돌려 부착합니다(2) (그림 15).
- 3 내부 필터의 끝부분을 안으로 밀어 넣으십시오. 필터 홀더에 외부 필터를 올려 놓고(1) 시계 방향으로 돌려 부착합니다(2) (그림 16).
- 4 필터 장치를 먼지통 (그림 17)에 다시 넣으십시오.

액세서리 주문

액세서리 또는 예비 부품을 구입하려면 www.philips.com/parts-and-accessories를 방문하거나 필립스 대리점에 문의하십시오. 또한 해당 국가의 필립스 고객 상담실에 문의하셔도 됩니다(연락처 정보는 국제 보증서 참조).

품질 보증 및 지원

보다 자세한 정보나 지원이 필요한 경우에는 필립스 웹사이트(www.philips.com/support)를 방문하거나 국제 보증 리플릿을 참조하십시오.

재활용

- 수명이 다 된 제품은 일반 가정용 쓰레기와 함께 버리지 말고 지정된 재활용품 수거 장소에 버리십시오. 이를 준수함으로써 환경 보호에 동참할 수 있습니다.
- 전기 및 전자 제품의 분리 수거에 대한 해당 국가의 규정을 준수하십시오. 제품을 올바르게 폐기하면 환경과 인체 건강에 미치는 부정적인 영향을 예방할 수 있습니다.

문제 해결

이 장에서는 제품을 사용하면서 접할 수 있는 가장 일반적인 문제를 다룹니다. 아래 정보를 통해 문제를 해결하지 못한 경우 www.philips.com/support를 방문하여 자주 묻는 질문(FAQ) 목록을 참조하거나 해당 국가의 필립스 서비스 센터로 문의하십시오.

문제점	해결책
제품이 작동하지 않습니다.	차량용 배터리의 용량을 확인하고 차량용 코드 연결부를 확인하십시오.
	그래도 제품이 작동하지 않으면 검사를 위해 제품을 필립스 대리점이나 필립스 서비스 지정점에 문의하십시오.
진공 청소기가 제대로 흡입하지 않습니다.	먼지통이 제품에 올바르게 장착되지 않았을 수 있습니다. 먼지통을 제품에 올바르게 장착하십시오.
	먼지통이 가득 차 있을 수 있습니다. 먼지통을 비우십시오.
	필터 장치가 막혀 있을 수 있습니다. 내부 필터와 외부 필터 (보기 '세척')를 세척하십시오.
진공 청소기에서 먼지가 빠져 나옵니다.	먼지통이 가득 차 있을 수 있습니다. 먼지통을 비우십시오.
	먼지통이 제품에 올바르게 장착되지 않았을 수 있습니다. 먼지통을 제품에 올바르게 장착하십시오.
	필터 장치가 먼지통에 올바르게 장착되지 않았을 수 있습니다. 필터 장치를 먼지통에 제대로 장착하십시오.
호스, 브러시 노즐 또는 틈새 노즐을 부착하면 진공 청소기가 제대로 작동하지 않습니다.	호스, 브러시 노즐 또는 틈새 노즐이 막히지 않았는지 확인하십시오. 막혔으면 이물질들을 제거하십시오.
	먼지통이 가득 차 있을 수 있습니다. 먼지통을 비우십시오.
	필터 장치가 막혀 있을 수 있습니다. 내부 필터와 외부 필터 (보기 '세척')를 세척하십시오.

제조번호 부여기준 : 본 제품의 제조번호는 4자리,5자리,6자리,9자리로 표기될 수 있습니다. **(1) 4자리일 경우** : 앞의 두 자리는 연도를, 뒤의 두 자리는 생산된 주를 의미합니다. 예) 0632 → 2006년 32번째 주에 생산 **(2) 5자리일 경우** : 앞의 두 자리는 연도를, 다음 두 자리는 생산된 주를, 마지막 자리는 생산된 요일을 의미합니다. 예) 06243 → 2006년 24번째 주의 수요일 생산 **(3) 6자리일 경우** : 앞의 두 자리는 연도를, 다음 두 자리는 월을, 마지막 두 자리는 일을 의미합니다. 예) 061125 → 2006년 11월 25일 생산 **(4) 9자리일 경우** : 앞의 한 자리는 제조국을, 다음 두 자리는 연도를, 다음 두 자리는 생산된 주를, 다음 한 자리는 공장의 생산라인을, 마지막 3자리는 그 주에 생산된 제품의 일련번호를 의미합니다. 예) 507402001 → 네덜란드에서 2007년 40번째 주에 2번 생산라인에서 첫 번째 생산 **(5) 기타제조번호**에 대한 문의사항은 (02)709-1200 으로 연락바랍니다.