

EXP3483

Преносим MP3-CD плейър/УКВ Тунер



PHILIPS

1

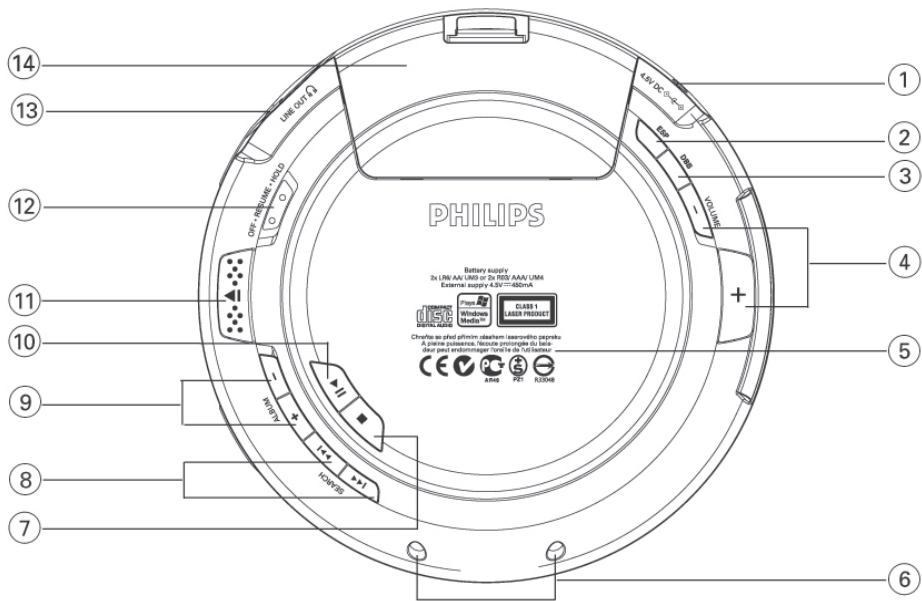

Бутоните на CD плейъра служат за бързо стартиране. За да регулирате всички функции, използвайте дистанционното управление.

2

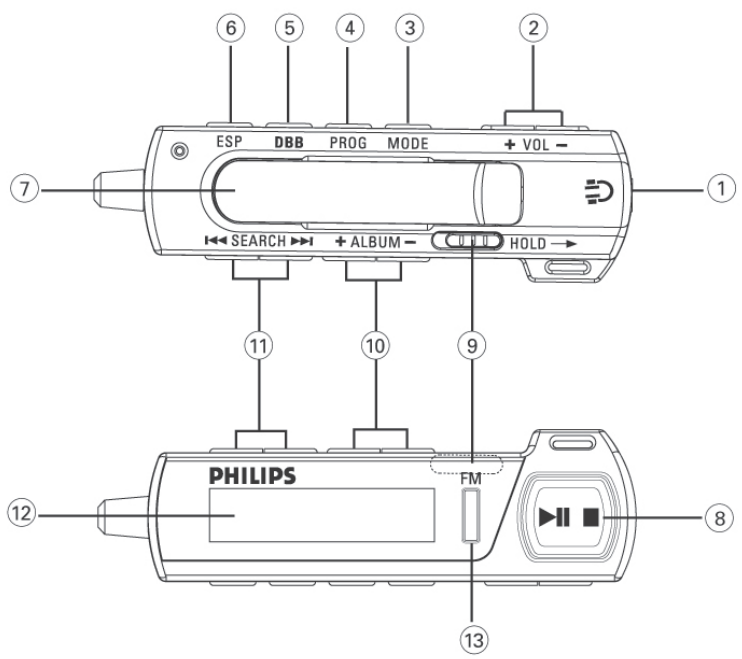

3

Не при всички версии

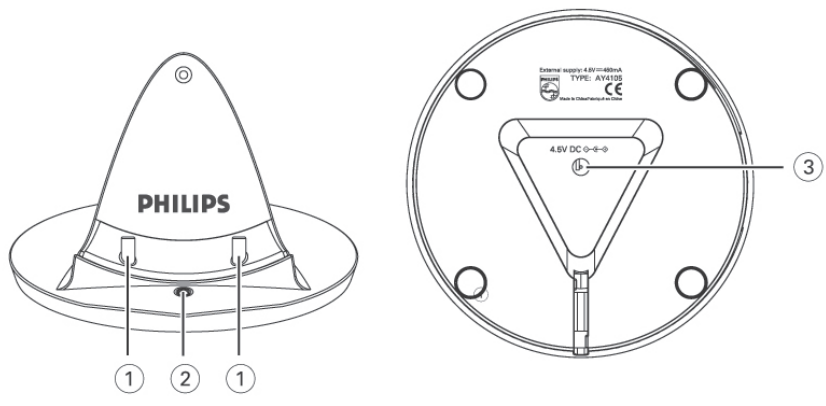

БЪРЗ СПРАВОЧНИК

1 OPEN

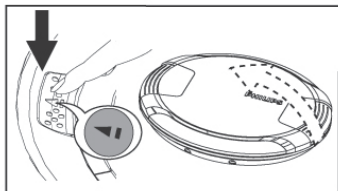

2

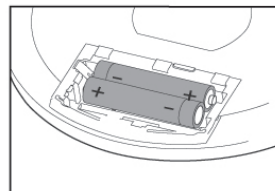
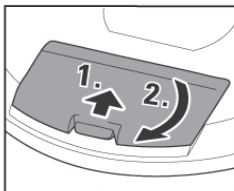

3 CD



4

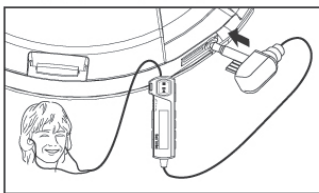

5 LOCK•UNLOCK

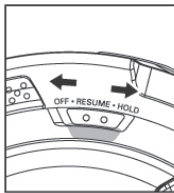

6 PLAY

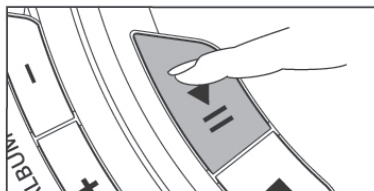

7 VOLUME + -

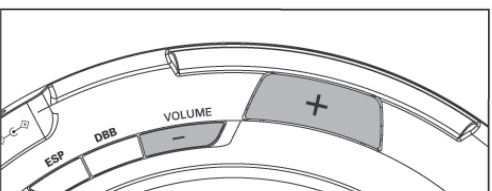

!!!

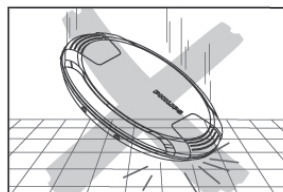
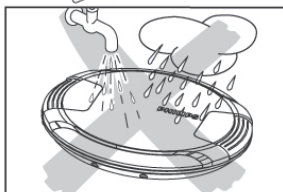
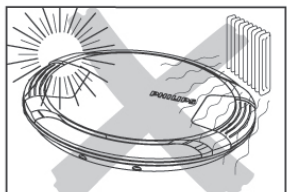

БУТОНИ

Акcesoари включени в комплекта:

- 1 x слушалки HE250
- 1 x дистанционно управление, AY3803
- 1 x AA вратичка за батерии
- 1 x AC/DC адаптер AY3162
- 1 x зарядна основа, AY4105
- 2 x презарядни батерии AY3363

Бутони (фиг. 1)

1. **4.5VDC**
 - жак за свързване на AC/DC адаптер.
2. **ESP**
 - избиране между режим с пестене на батерии и режим ESP, който предотвратява прекъсванията на музиката в следствие на сътресения.
3. **DBB**
 - усилване на ниските честоти: натиснете и задръжте за 2 секунди, за да вкл./изкл. звуковия сигнал.
4. **VOLUME +/-**
 - за нагласяване на звука.
5. табелка с типа.
6. **Жак за зарядна основа** - за свързване към зарядна основа AY4105
7. **■**
 - спиране на възпроизвеждането/изтриване на програмираните песни и изключване на устройството.
8. **◀▶**
 - CD: прескачане и търсене на песен назад или напред;
 - УКВ: търсене на радио станции.
9. **ALBUM +/-**
 - само за MP3/WMA-CD: избиране на предишен/следващ албум или прескачане назад/напред;
 - УКВ: избиране на предишна/следваща запаметена радио станция.
10. **▶||**
 - включване на устройството, стартиране и прекъсване на възпроизвеждането.
11. **▲**
 - отваряне на капака на CD плейъра.

12. OFF – RESUME – HOLD

- OFF изключва Hold и Resume; Resume служи за запаметяване на последната позиция на диска преди изключване; Hold заключва всички бутони (само на устройството).
13. **Ω**
 - жак за свързване на дистанционно управление и слушалките към дистанционното управление.
 14. Вратичка за батерии

Дистанционно управление AY3803 (фиг. 2)

1. **Ω**
 - 3.5мм жак за слушалки
2. **VOL +/-**
 - за нагласяване на звука.
3. **MODE**
 - избиране на опции за възпроизвеждане. За да изберете функция, натиснете и задръжте бутона MODE за 3 секунди.
4. **PROG**
 - CD: програмиране на песните и преглеждане на програма;
 - УКВ: запаметяване на радио станции.
5. **DBB**
 - усилване на ниските честоти: натиснете и задръжте за 2 секунди, за да вкл./изкл. аудио сигнализирането.
6. **ESP**
 - избиране между режим с пестене на батерии и режим ESP, който предотвратява прекъсванията на музиката в следствие на сътресения.
7. щипка
8. **▶||**
 - включване на устройството, стартиране и прекъсване на възпроизвеждането.
9. **■**
 - спиране на възпроизвеждането/изтриване на програмираните песни и изключване на устройството.

9. **OFF** - изключва Hold (само на дистанционното управление).
HOLD - заключва всички бутони (само на дистанционното управление).
10. **ALBUM +/-**
 - само за MP3/WMA-CD: избиране на предишен/следващ албум;
 - УКВ: избиране на предишна/следваща запаметена радио станция.
11. **SEARCH I◀◀ ▶▶**
 - прескачане и търсене на песен назад или напред;
 - УКВ: търсене на радио станции.
12. екран
13. **FM**
 - за вкл./изкл. на тунера.
4. Нагласете нивото на звука от дистанционното управление.
5. За да спрете възпроизвеждането, натиснете бутона ■.
6. За да изключите плейъра, натиснете отново бутона ■.

Слушалки HE 250, LINE OUT

- Свържете дистанционното управление към жакъ **LINE OUT** на плейъра, а слушалките към дистанционното управление.
- Жакът може да се използва и за връзка на плейъра към вашата NIFI система.

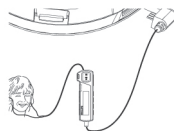

Зарядна основа AY4105 (фиг.

3, само при някои версии)

1. Щифтове за свързване към жакъ за зареждане на вашия CD плейър.
2. индикатор за зареждане
 - светва червено/зелено при зареждане/стендбай режим
3. **4.5VDC**
 - жак за свързване на AC/DC адаптер.

Дистанционно управление AY3803 / слушалки HE 250

Използване на дистанционното управление

Дистанционното управление ви позволява да регулирате всички функции на плейъра.

1. Свържете стабилно дистанционното управление към жакъ **LINE OUT** на плейъра.
2. Свържете стабилно слушалките към жакъ на дистанционното управление.
3. За да включите плейъра и стартирате възпроизвеждане, натиснете бутона ▶|| на дистанционното управление.

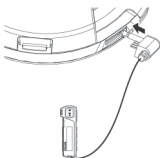

Важно!

Безопасност за слуха

Не увеличавайте звука прекалено много, когато слушате със слушалките, тъй като продължителното слушане на висок звук може да увреди слуха ви.

Безопасност на пътя

Не използвайте слушалките, когато управлявате превозно средство. Това може да създаде опасност.

Това устройство отговаря на изискванията на Европейския съюз за радио смущения.

CD плейър и дискове

- Не докосвайте лещите А на устройството.
- Не излагайте устройството, батериите или дисковете на влага, дъжд, пясък или силна топлина (причинена от нагревателни уреди или директна светлина).
- За почистване на устройството използвайте мек, леко навлажнен парцал. Не използвайте почистващи препарати, тъй като може да имат корозиращ ефект.
- За да почистите диск, избършете го с движения в права линия от центъра към краищата, с помощта на мек парцал. Почистващите препарати може да повредят диска.
- Върху лещите може да се кондензира влага ако устройството се внесе рязко от студено в топло помещение. В този момент възпроизвеждането на диск не е възможно. Оставете устройството в топлото помещение докато влагата не се изпари.
- Активни мобилни телефони в близост до устройството може да доведат до смущения.
- Не изпускайте устройството, тъй като това може да доведе до повреда.
- **Устройството не трябва да се мокри или пръска.**
- **Непоставяйте опасни предмети (например вази с вода, запалени свещи) върху устройството.**

Внимание

Използването на бутоните и регулаторите по различен от описания в това ръководство начин, може да ви причини вреда.

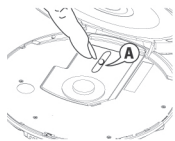

ЗАХРАНВАНЕ

Батерии

(включени в комплекта или доставяни допълнително)

В този плейър можете да използвате 2 размера батерии:

- алкални батерии тип **AA (LR6, UM3)** или **AAA (LR03, UM4)**.

Вкарване на AA (LR6, UM3)

1. Отворете отделението за батериите.
2. Вкарайте две батерии тип **AA (LR6, UM3)**.
3. Затворете отделението за батерии.

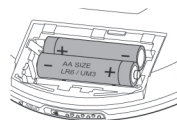

Вкарване на AAA (LR03, UM4) или AY 3363 батерии

1. Отворете отделението за батериите.
2. Вкарайте две алкални батерии тип **AAA (LR03, UM4)**.
3. Нагласете заредената с **AAA** батерии вратичка в отделението за батерии.

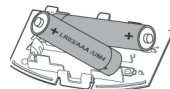

Полезни съвети:

- *Не използвайте в комбинация стари и нови батерии, както и такива от различни типове.*
- *Извадете батериите ако са стари или плейъра няма да се използва дълго време.*

Индикатор за батериите

Следните индикатори на екрана показват нивото на батериите:

- Батерията е пълна
- Батерията е 2/3 пълна
- Батерията е 1/3 пълна
- Батерията е празна или за подмяна. На екрана се появява **LOW BATT** и ще чуете звук сигнал.

Средно време на живот на батериите при нормални обстоятелства

Тип на батериите Пестене на енергия

Аудио CD MP3-CD

Алкални AA	30ч	45ч
Алкални AAA	13ч	20ч

Зарядна основа AY4105

(включена в комплекта или доставяна допълнително)

Зарядната основа може да се използва за зареждане на презарядни ECO-PLUS NIMH батерии.

1. Свързване на зарядната основа AY4105:

- Проверете дали местното напрежение отговаря на напрежението, означено на AC/DC адаптора.

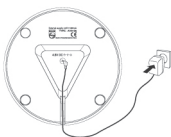

- Свържете AC/DC адаптора към жака 4.5V DC на зарядната основа и към контакта в стената.

2. Вкарайте презарядните ECO-PLUS NIMH батерии AY3363:

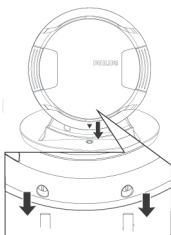

- Проверете дали батериите са поставени правилно.

3. Поставяне на CD плейъра:

- Проверете дали плейъра е изключен.
- Както е показано, вкарайте внимателно плейъра в зарядната основа. Изравнете жака на плейъра с щифтовете на основата.

- Индикаторът за зареждане светва в червено (при зареждане) и зареждането започва.

- На екрана се появява **CHARGING**.

- Ако батериите се загреят прекалено много, зареждането ще се прекъсне за около 30 минути и на екрана ще се появи: **BATT HOT**.

- Когато батериите са напълно заредени, индикаторът светва в зелено, а на екрана се появява **BATT FULL**.

Захранване

Полезни съвети:

- Проверете дали плейъра е изключен, тъй като е невъзможно да се зареждат батерии, когато плейъра се използва.
- Нормално е батериите да се загреят по време на заряд.
- За да гарантирате нормално зареждане със зарядната основа, проверете дали контактите са чисти.
- Използвайте само ECO-PLUS NIMH батерии AY3363.

Инструкции за употреба

- Презарядането на вече заредени или полу заредени батерии ще съкрати техния живот. По тази причина ви препоръчваме да зареждате ECO-PLUS NIMH батериите, когато са напълно разредени.
- За да не допуснете късо съединение, не позволявайте батерията да се допира до метални предмети.
- Ако батерията се изпразни скоро, след като е била заредена, това означава, че контактите ѝ са мръсни или е достигнала края на живота си.

Батериите съдържат химически вещества и трябва да се изхвърлят на подходящите за целта места.

Захранващ адаптор AY3162

(включен в комплекта или доставян допълнително)

Използвайте само адаптора AY3162 (4,5V/450mA прав ток, положителния полюс на централния пин). Всеки друг продукт може да повреди плейъра.



1. Проверете дали местното напрежение отговаря на напрежението на адаптора.
2. Свържете захранващия адаптор към плейъра и контакта в стената.

Забележка:

Винаги изключвайте адаптора, ако няма да го използвате.

MP3/WMA музикални файлове

Технологията за компресиране на музика MP3 (MPEG Audio Layer 3) и WMA (Windows Media Audio) чувствително намалява оригиналния размер на цифровите данни на аудио диск, като се запазва CD качеството.

Как да се сдобие с MP3/WMA файлове

Можете да изтеглите легални музикални файлове от интернет на вашия компютър или да ги създадете от вашите собствени аудио дискове с помощта на подходящ софтуер за кодиране. За да постигнете добро качество на звука трябва да използвате компресия от 128 или повече kbps при MP3 файловете и 96kbps при WMA файловете.

Как да създадете MP3/WMA диск

Запишете музикалните файлове от харддиска на вашия компютър на CDR или CDRW с помощта на CD записвачка.

Полезни съвети:

- Проверете дали MP3 файловете имат разширение **.mp3**, а WMA файловете **.wma**.
- Общият брой музикални файлове и албуми на един диск е около 350 (с типична дължина на името около 20 символа).
- Дължината на имената на файловете влияе върху броя песни за възпроизвеждане. Повече файлове може да бъдат записани на един диск, ако са с по-къси имена.

Windows Media Audio е запазена марка на Microsoft Corporation.

Всички запазени марки принадлежат на техните собственици.

Дискове за възпроизвеждане



С това устройство можете да възпроизведате:

- всички видове аудио дискове (CDDA)
- всички финализирани CDR и CDRW дискове
- WMA/MP3 дискове (CD-ROM с WMA/MP3 файлове).

Важно:

- Дискове, кодирани с **технология против презапис** на някои компании, може да не се възпроизведат от този продукт.
 - При DRM защитени WMA файлове, използвайте Windows Media Player 10 (или по-нов), за преобразуване/запис. Повече детайли за Windows Media Player и WM DRM можете да откриете на адрес www.microsoft.com.

Възпроизвеждане на диск

1. Натиснете плъзгача , за да отворите капака на CD плейъра.
2. Вкарайте диск с напечатаната страна отгоре, като го натиснете леко в средата, така че да влезе в центъра. Затворете капака, като го натиснете надолу.
3. За да включите плейъра и стартирате възпроизвеждането, натиснете .

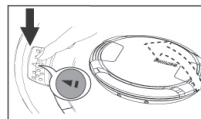

- На екрана се появява **EXPANUM** и **READING CD**, ако времето за прочитане на диска надвишава 5 секунди, например при MP3/WMA-CD. При аудио диск на екрана се появява номерът на текущата песен. При MP3/WMA-CD на екрана се появява името на файла.

4. За да прекъснете възпроизвеждането, натиснете за кратко ►||.
- Изминалото време започва да мига. През определено време се чува звуков сигнал.
5. За да продължите възпроизвеждането натиснете отново ►||.
6. За да спрете възпроизвеждането, натиснете ■.

- На екрана се появяват общият брой на песните/албумите при MP3/WMA-CD и общото време за възпроизвеждане, и общият брой на песните при аудио диск.

- Възпроизвеждането на диска ще спре също така, когато:
 - отворите капака на CD плейъра;
 - дискът стигне края;
 - изберете FM източник.

Полезен съвет:

- *Когато възпроизвеждате диск със CD аудио песни и MP3 файлове, първо ще се възпроизведат CD аудио песните.*
- *Ако не сте организирали MP3/WMA файлове в никакви папки на диска, вместо номер на албум ще се появи "0".*

7. За да изключите плейъра, натиснете още веднъж ■.

8. За да извадите диска го хванете в краищата и натиснете издатината в центъра докато повдигате диска нагоре.

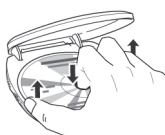

Автоматично изключване

Когато диска стигне края по време на възпроизвеждане и остане в спряло положение за повече от 25 секунди, екранът се изключва. 65 секунди по-късно, устройството се изключва автоматично, за да се пести енергия.

Нагласяване нивото на звука

- Нагласете звука като натиснете **VOLUME +/-** на CD плейъра или **VOL +/-** на дистанционното управление.

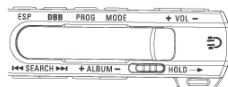

Полезен съвет:

При стартиране, нивото на звука се нагласява на:

- *Фабрично зададено ниво 12, когато се стартира възпроизвеждане от стендбай/изключено състояние.*
- *Предишното ниво, когато се стартира възпроизвеждане от спряло положение.*

Нагласяване на басите

Има три опции на DBV (Динамично усилване на басите):

- **Off:** няма усилване на басите
- **DBV 1:** умерено усилване на басите
- **DBV 2:** по-голямо усилване на басите.



- Натиснете **DBV** един или повече пъти, за да изберете усилване на басите.
 - Ако функцията DBV е активирана на екрана се появява **DBV12**.

Полезен съвет:

- *УКВ тунер: DBV е винаги изключено.*

ИЗБИРАНЕ И ТЪРСЕНЕ НА ПЕСЕН/АЛБУМ

Избиране на песен и търсене из всички дискове

Избиране на песен

- Натиснете за кратко **◀◀** или **▶▶**, един или няколко пъти, за да прескочите в началото на текущата, предишната или следваща песни.
- В пауза/спряло положение, натиснете **▶▶**, за да стартирате възпроизвеждането.
 - Възпроизвеждането продължава от избраната песен.



Търсене на пасаж по време на възпроизвеждане

1. За да намерите даден пасаж задръжте натиснат **◀◀** или **▶▶**.
 - Започва търсенето, а възпроизвеждането продължава с намален звук.
2. Освободете бутона, когато достигнете желания пасаж.
 - Продължава нормалното възпроизвеждане.

Избиране на албуми и песни от MP3/WMA диск

Избиране на албум

- Натиснете за кратко **ALBUM** – или **+**, един или няколко пъти, за да прескочите в началото на първата песен в текущия, предишния или следващия албум.
- В пауза/спряло положение, натиснете **▶▶**, за да стартирате възпроизвеждането.
 - Възпроизвежда се първата песен на избора албум.



Избиране на песен

1. Задръжте натиснат **ALBUM** – или **+**, за да прескочите в началото на предишната или следваща MP3 песен.
 - Прескачането започва и се ускорява след 5 секунди.
2. Освободете бутона на желаната песен.
 - Възпроизвеждането продължава от избраната песен.

Полезни съвети:

- *Когато се възпроизвежда програма, бутоните **ALBUM** - **+** са неактивни.*

Програмиране номерата на песните (само от дистанционното управление)

Можете да маркирате около 50 песни и да ги съхраните в паметта в желаната последователност. Можете да съхраните всяка песен повече от един път.

1. Изберете песен с **◀◀** или **▶▶** (или **ALBUM +/-** при MP3/WMA диск).
2. Натиснете **PROG** на дистанционното управление, за да запаметите песента.
 - Появява се **P**, плюс броят на запаметените песни.
3. Изберете и съхранете всички песни по този начин.
4. При необходимост натиснете **■**, за да спрете нормалното възпроизвеждане. За да стартирате възпроизвеждането на програмата натиснете **▶▶**.
 - Появява се **PROG** и започва възпроизвеждането.
5. За да добавите допълнителни песни към програмата натиснете **■**, за да спрете възпроизвеждането и продължете от стъпки 1 и 2.
 - След като бъдат запаметени 50 песни, на екрана ще се появи **PROG FULL**.



За да прегледате програмата

За да прегледате програмата натиснете и задръжте бутона **PROG** за повече от 3 секунди.

- Всички запазени песни ще се появят последователно.

Изтриване на програмата

1. Ако е необходимо натиснете **■**, за да спрете възпроизвеждането.
2. За да изтриете програмата натиснете **■**.
 - На екрана се появява **Cleared**.

Полезни съвети:

- *Програмата ще бъде изтрита и ако прекъснете захранването или отворите капака на CD плейъра, или ако устройството се изключи автоматично.*

Избиране на различни режими на възпроизвеждане - MODE (само от дистанционното управление)

Преди или по време на възпроизвеждане можете да избирате и сменят различни режими на възпроизвеждане.

1. Натиснете няколко пъти бутона **MODE** на дистанционното управление, за да изберете:
 - **ALL** **SHUFFLE ALL**: всички песни на диска се възпроизвеждат еднократно в случаен ред.
 - **SHUFFLE REPEAT ALL**: всички песни на диска се възпроизвеждат непрекъснато в случаен ред.
 - **REPEAT 1**: текущата песен се възпроизвежда непрекъснато.
 - **REPEAT ALL**: целият диск/ програмата се възпроизвежда непрекъснато.
 - **Scan All**: по 10 секунди от всяка песен от диска/програмата се възпроизвеждат последователно.

Само при MP3/WMA-CD:

- **ALBUM SHUFFLE**: всички песни на текущия албум се възпроизвеждат еднократно в случаен ред.
 - **ALBUM SHUFFLE REPEAT**: всички песни на текущия албум се възпроизвеждат непрекъснато в случаен ред.
 - **ALBUM REPEAT**: всички песни на текущия албум се възпроизвеждат непрекъснато.
 - Режимът на възпроизвеждане е избран след като неговата икона мигне 3 пъти.
2. Ако сте в спряло положение натиснете **▶||**, за да стартирате възпроизвеждането.
 3. За да се върнете към нормален режим натиснете няколко пъти **MODE**, докато курсорите изчезнат от екрана.

Полезен съвет:

- Само режимите , , Scan All може да се комбинират с програмирани песни.

Информация за песните и албумите (при MP3/WMA записи)

- Натиснете и задръжте за 3 секунди бутона **MODE** на дистанционното управление, за да включите изобразяването на информацията. В рамките на 2 секунди натиснете отново **MODE**, за да смените информацията на екрана:
 - **Filename**: името на файла.
 - **Album**: името на албума,
 - **Title**: името на песента (ако тази информация е достъпна в ID3 името),
 - **Artist**: името на изпълнител (ако тази информация е достъпна в ID3 името),
 - **Playtime**: номерът на албума, изминалото време и номера на песента.

Полезни съвети:

- *ID3 индекса е част от MP3 файла. Той съдържа различна информация за песента, като например заглавие или име на изпълнител. Когато записвате MP3/WMA-CD, въведете пълна ID3 информация във вашия софтуер за кодиране.*
- *На екрана може да се изобразят максимум 31 символа.*

ESP и пестене на енергия

С обикновен преносим диск плейър музиката може да прескача или да спре, ако плейъра се разклати. ESP предотвратява загубата на звук в следствие на вибрации или удари. По този начин се гарантира непрекъснато възпроизвеждане. **ESP не предпазва устройството от повреди причинени от изпускане.**

Режимът за пестене на енергия позволява да се удължи работата на батерията.

- За да изключите защитата против прескачане и влезете в режим пестене на енергия, натиснете **ESP**.



- **ESP** изчезва.
- Натиснете отново **ESP**.

- Появява се **ESP**, когато защитата против прескачане е включена.



- **Oops**:

Максималното време на защитата против прескачане е надвишено. Възпроизвеждането прескача, но ще продължи нормалното възпроизвеждане, когато плейъра не се тръска.

200 сек. Магическа защита против прескачане!

Средно време за възпроизвеждане, когато защитата против прескачане е включена:

Секунди	тип на песен
200	WMA (64kbps)
100	MP3 (128kbps)
45	Аудио диск

Полезен съвет:

- *Фабрично ESP е включена.*

Запаметяване на последната позиция – RESUME (само от плейъра и при аудио дискове)

RESUME - продължаване откъдето сте спрели

Вие можете да запаметите последната позиция при възпроизвеждане. Когато рестартирате, възпроизвеждането ще продължи от там от където сте спрели (**RESUME**). За да включите тази функция, използвайте плъзгача на плейъра **OFF-RESUME-HOLD**.

1. Превключете плъзгача на **RESUME** по време на възпроизвеждане, за да активирате тази функция.
 2. Когато желаете да спрете възпроизвеждането натиснете **■**.
 3. За да продължите възпроизвеждането натиснете **▶||**.
 - Възпроизвеждането продължава от там, от където сте спрели.
- За да деактивирате **RESUME** превключете плъзгача на **OFF**.



HOLD - заключване на всички бутони

Този плейър има двойна функция за заключване, за да се предотврати случайното натискане на бутони. Можете да изберете заключване на всички бутони на плейъра, дистанционното управление или и двете! Просто нагласете съответния плъзгач **HOLD** в желаното положение. Например:

- Нагласете плъзгача **OFF-RESUME-HOLD** в положение **HOLD**, за да активирате функцията заключване на бутоните на плейъра.
 - Всички бутони са заключени и, когато натиснете някой бутон на плейъра или дистанционното управление, на екрана се появява **Hold**. Ако плейърът е изключен, **Hold** се появява само ако натиснете **▶II**.
- За да изключите функцията **HOLD**, нагласете плъзгача на **OFF**.
 - Всички бутони са отключени.

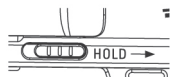

Полезни съвети:

- Ако деактивирате **HOLD** като нагласите плъзгача в положение **RE-SUME**, ще активирате функцията **RE-SUME**.

УКВ тунер

Вкл./изкл. на радиото

- За да включите тунера, натиснете **FM**.
 - На екрана се появява за кратко **RADIO ON**, последвано от обхвата (**FM**), честотата и номера под който е запаметена станцията (01 - 30), ако има такъв.
- За да изключите радиото, натиснете отново **FM** (или натиснете бутона **■**).
 - На екрана се появява **RADIO OFF**.



Избиране на радио станции: За да изберете всяка УКВ радио станция, ръчно или автоматично, използвайте дистанционното управление.

1. Натиснете и задръжте **◀◀** или **▶▶**, докато честотата на екрана не започне да се сменя.
 - Тунерът се настройва автоматично на станция с достатъчна сила на сигнала. По време на автоматично търсене, на екрана се появява **SEARCH** ””.
2. Повторете горната процедура, докато не намерите желаната станция.
 - За да настроите радио станция със слаб сигнал, натиснете няколко пъти за кратко **◀◀** или **▶▶**, докато намерите оптималното приемане.

Полезни съвети:

- **За да подобрите приемането:** Проводникът на слушалките се използва като УКВ антена. При необходимост го разместете за по-добро приемане.
- **Работата на радиото няма да се повлияе ако отворите капака на CD плейъра.**
- **УКВ тунер: DBB винаги е изключено.**

Програмиране на радио станции (само от дистанционното управление)

Можете да запаметите до 30 радио станции.

1. Изберете желаната радио станция (виж **Избиране на радио станции**).
2. За да включите програмирането, натиснете **PROG**.
 - Номерът на позиция в паметта (до 30) започва да мига, за да покаже следващата свободна позиция.
 - При необходимост, натиснете **ALBUM +/-**, за да изберете запаметена станция.
3. Натиснете **PROG** отново за потвърждение.
 - На екрана се появява: номера на станцията и честотата.
4. За да запаметите други радио станции, повторете стъпки 1-3.



Избиране на запаметена радио станция

- Натиснете **ALBUM +/-** един или повече пъти докато на екрана не се появи номера на желаната станция.

Изтриване на запаметена станция

- По време на възпроизвеждане на радио станция натиснете и задръжте за 2 секунди **PROG**.

Полезни съвети:

- *Вече запаметените радио станции може да се разпознаят по номера им в паметта.*
- *Можете да изтриете станция, като запаметите друга на нейно място.*

Звуков сигнал

Звуковият сигнал потвърждава, че сте натиснали бутон на плейъра или дистанционното управление. Също така, когато плейърът е в режим пауза или батериите са изхабени, сигналът се чува на интервали.

1. Задръжте натиснат бутона **DBV** за 2 секунди, за да вкл./изкл. звуковия сигнал.
 - Появява се **Beep on**. Сигналът е включен.
 - Появява се **Beep off**. Сигналът е изключен.

Полезни съвети:

- *По подразбиране звуковият сигнал е включен.*

Информация за околната среда

Целият ненужен опаковъчен материал е премахнат. Ние направихме най-доброто, за да може лесно да се раздели опаковката на три моно материала: картон (кутия), полистиренова пяна (буфери) и полиетилен (пликове).

Вашето устройство се състои от материали, които може да се рециклират ако устройството се разглоби от специализирана компания. Спазвайте местните разпореждания за изхвърлянето на опаковъчните материали, изхабените батерии и старото оборудване.