

- 1 .....καντράν
- 2 □.....σταματά την αναπαραγωγή CD, σβήνει ένα πρόγραμμα και σβήνει τη συσκευή
- 3 ▷.....ανάβει τη συσκευή, ξεκινά και σταματά την αναπαραγωγή CD
- 4 ▷▷ .....CD Audio : υπερτηδά κομμάτια και αναζητά προς τα μπροστά MP3 : επιλέγει ή αναζητά ένα προηγούμενο κομμάτι ή άλμπουμ (AL)
- 5 PROGRAM .....προγραμματίζει κομμάτια και επαναθεωρεί το πρόγραμμα
- 6 ◀◀ .....CD Audio : υπερτηδά κομμάτια και αναζητά προς τα πίσω MP3 : επιλέγει ή αναζητά ένα επόμενο κομμάτι ή άλμπουμ (AL)
- 7 MODE .....επιλέγει τους διάφορους τρόπους αναπαραγωγής: **SHUFFLE, SHUFFLE REPEAT ALL, REPEAT, REPEAT ALL** και *5 C R?*
- 8 4.5V DC.....υποδοχή για εξωτερική παροχή ρεύματος
- 9 LINE OUT .....υποδοχή εξόδου γραμμής 3,5 mm για τη σύνδεση της συσκευής στην είσοδο ήχου κάποιας άλλης συσκευής
- 10 🎧.....υποδοχή 3,5 mm για ακουστικά και τηλεχειριστήριο
- 11 OPEN .....ανοίγει την υποδοχή του CD
- 12 VOL ◀.....ρυθμίζει την ένταση ήχου
- 13 OFF/DBB .....**DYNAMIC BASS BOOST** αυξάνει τα μπάσα
- 14 OFF/ESP.....**ELECTRONIC SKIP PROTECTION** εξασφαλίζει την αναπαραγωγή χωρίς διακοπή ακόμα και μετά από κραδασμούς ή δονήσεις
- 15 OFF.....σβήνει τις λειτουργίες RESUME και HOLD  
RESUME .....CD Audio : αποθηκεύει και συνεχίζει την αναπαραγωγή από την τελευταία θέση που παίχθηκε  
MP3 : αποθηκεύει και συνεχίζει από το τελευταίο αναπαραγόμενο κομμάτι
- HOLD**..... κλειδώνει όλα τα πλήκτρα
- 16 .....υποδοχή μπαταριών
- 17 .....πινακίδα τύπου

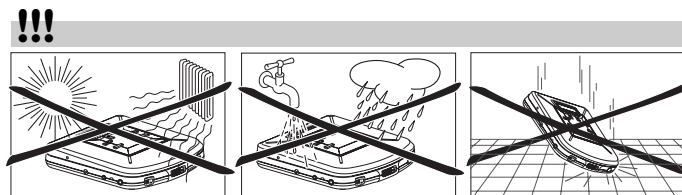
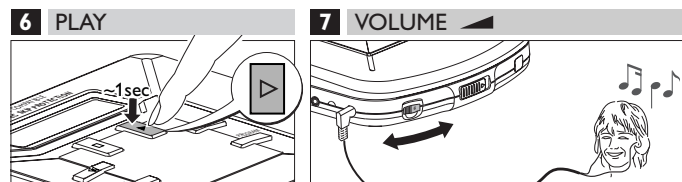
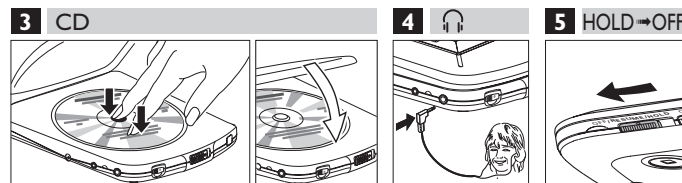
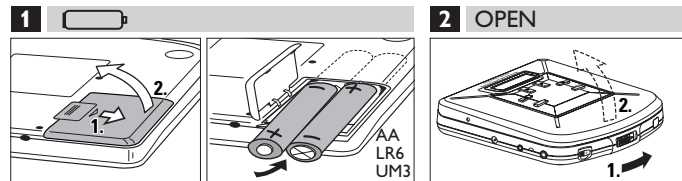

**Η συσκευή αυτή πληροί τους όρους περι ραδιοφωνικών παρεμβολών της Ευρωπαϊκής Κοινότητας.**

## Μπαταρίες (προμηθεύονται με την συσκευή ή διατίθενται ως έξτρα)

Με αυτή τη συσκευή μπορείτε να χρησιμοποιήσετε:

- αλκαλικές μπαταρίες (τύπου **LR6**, **UM3** ή **AA**)

### Πως να βάλετε τις μπαταρίες

- 1 Ανοίξτε το κάλυμμα της υποδοχής μπαταριών και τοποθετήστε 2 μπαταρίες αλκαλικού τύπου ή την επαναφορτιζόμενη δέσμη.

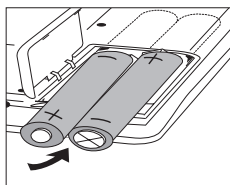

- Σημειώσεις: – Μην χρησιμοποιήσετε μαζί παλιές και καινούργιες μπαταρίες ή μπαταρίες διαφορετικού τύπου.  
– Αφαιρέστε τις μπαταρίες αν έχουν αδειάσει ή αν δεν θα τις χρησιμοποιήσετε για πολύ καιρό.

Οι μπαταρίες περιέχουν χημικές ουσίες, και για τον λόγο αυτόν, πρέπει να απορρίπτονται με προσοχή.

### Ένδειξη ισχύος μπαταριών

- Το σύμβολο της μπαταρίας στο καντράν είναι μοιρασμένο σε 3 τμήματα, τα οποία δείχνουν, κατά προσέγγιση, την ισχύ των μπαταριών. Τρία ολόκληρα τμήματα δείχνουν ότι οι μπαταρίες είναι εντελώς γεμάτες.

### Ένδειξη άδειων μπαταριών

- Αντικαταστήστε τις μπαταρίες ή συνδέστε τον μετασχηματιστή ρευματοπαροχής μόλις αναβοσβήσει το σύμβολο  και το καντράν δείξει *b A t t*.



### Μέσος χρόνος λειτουργίας των μπαταριών κάτω από κανονικές συνθήκες

Τύπος μπαταρίας	ESP ενεργοποιημένο	ESP απενεργοποιημένο
CD Κανονική	6 ώρες	7 ώρες
CD Αλκαλική	14 ώρες	18 ώρες
MP3 Κανονική	4 ώρες	N/A
MP3 Αλκαλική	10 ώρες	N/A

## Μετασχηματιστής ρευματοπαροχής (προμηθεύεται με την συσκευή ή διατίθεται ως έξτρα)

Χρησιμοποιήστε μόνο τον μετασχηματιστή ρευματοπαροχής AY 3170 (4,5 V για συνεχές ρεύμα, θετικός πόλος στον κεντρικό αξονίσκο). Άλλοι τύποι μπορεί να προκαλέσουν βλάβη στη συσκευή.

- 1 Σιγουρευτείτε πως η τάση της ρευματοπαροχής ανταποκρίνεται στην τάση του μετασχηματιστή.
- 2 Συνδέστε τον μετασχηματιστή με την υποδοχή 4.5V DC του CD και με την πρίζα στον τοίχο.

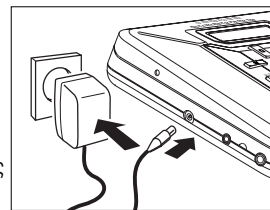

Σημείωση: Αποσυνδέστε τον μετασχηματιστή όταν δεν χρησιμοποιείται.

## Έξοδος γραμμής

Μπορείτε να συνδέσετε το CD player σε κάποια άλλη συσκευή, για παράδειγμα σε ενισχυτή, κασετόφωνο κ.λπ., αν η συσκευή αυτή διαθέτει είσοδο LINE IN.

- 1 Χαμηλώστε την ένταση ήχου στην άλλη συσκευή.
- 2 Συνδέστε ένα καλώδιο ηχητικού σήματος (δεν συμπαράδίδεται) στην υποδοχή LINE OUT του CD player και στην υποδοχή CD IN, AUX IN ή LINE IN της άλλης συσκευής.
- 3 Για τη ρύθμιση του ήχου και της έντασης, χρησιμοποιήστε τα πλήκτρα ρύθμισης της συνδεδεμένης συσκευής.

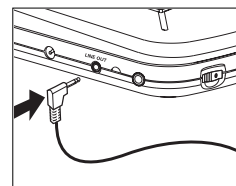

## Ακουστικά (AY 3677)

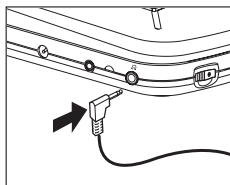

### Πως να συνδέσετε τα ακουστικά

- Συνδέστε τα ακουστικά που παρέχονται με τη συσκευή με την υποδοχή .



## Τηλεχειριστήριο (προμηθεύεται με την συσκευή ή διατίθεται ως έξτρα)

Χρησιμοποιήστε το τηλεχειριστήριο-καλώδιο AY 3767. Τα πλήκτρα στο τηλεχειριστήριο χρησιμοποιούνται για τις ίδιες λειτουργίες όπως εκείνα στη συσκευή.

- 1 Αν χρειαστεί πατήστε το  μια ή δύο φορές μέχρι να σβήσει η συσκευή.
- 2 Συνδέστε το τηλεχειριστήριο-καλώδιο με την υποδοχή  στη συσκευή και τα ακουστικά με την υποδοχή του τηλεχειριστηρίου.
- 3 Χαμηλώστε την ένταση ήχου με το VOL  ή με το τηλεχειριστήριο και ρυθμίστε το VOL  στο CD στη θέση 8.

### Προσοχή όταν χρησιμοποιείτε τα ακουστικά

- Προστασία ακοής: Μην βάζετε τα ακουστικά στην μέγιστη ένταση. Είναι επιστημονικά αποδεδειγμένο πως η συνεχής χρήση σε ψηλή ένταση μπορεί να προκαλέσει μόνιμη ζημιά στην ακοή σας. Αν αρχίσετε να ακούγετε βούισμα τ' αυτιά σας, χαμηλώστε την ένταση ήχου ή διακόψτε τη χρήση του CD.
- Οδική ασφάλεια: Μην χρησιμοποιείτε τα ακουστικά όταν οδηγείτε όχημα αφού σε πολλές χώρες απαγορεύεται και μπορεί να προκαλέσετε δυστύχημα. Να είσατε ιδιαίτερα προσεκτικοί ή διακόψτε προσωρινά τη χρήση σε περιπτώσεις αυξημένου κινδύνου. Ακόμα και αν τα ακουστικά είναι ανοιχτού τύπου έτσι ώστε να ακούτε εξωτερικούς ήχους, μην ανεβάσετε την έντασή τους ώστε να μην ακούτε τι γίνεται γύρω σας.

## Χειρισμός του CD και δίσκων CD

- Μην αγγίξετε τον φακό  στο CD.
- Μην εκθέσετε το CD, τις μπαταρίες, ή δίσκους CD σε υγρασία, βροχή, άμμο ή σε υπερβολική ζέση (από θερμαντικά σώματα ή τον ήλιο).
- Μπορείτε να καθαρίσετε το CD με ένα μαλακό, νωπό δέρμα χωρίς χνούδι. Μην χρησιμοποιήσετε απορρυπαντικά γιατί μπορεί να διαβρώσουν τον φακό.

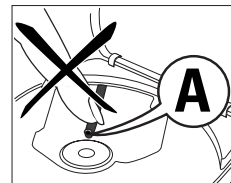

- Για να καθαρίσετε το δίσκο, σκουπίστε τον σε ευθεία γραμμή από το κέντρο προς την άκρη χρησιμοποιώντας ένα μαλακό, νωπό ρούχο χωρίς χνούδι. Απορρυπαντικά μπορεί να κάνουν ζημιά στο δίσκο! Μην γράφετε και μην κολλάτε ποτέ αυτοκόλλητα στο δίσκο CD.
- Ο φακός μπορεί να θολώσει όταν μεταφέρετε την συσκευή από κρύο σε ζεστό χώρο. Σε αυτή την περίπτωση δεν είναι δυνατό να παίξετε δίσκο CD. Αφήστε το CD στο ζεστό χώρο μέχρι να εξατμιστεί η υγρασία από το φακό.
- Η λειτουργία κινητών τηλεφώνων κοντά στο CD μπορεί να του προκαλέσει βλάβη.
- Μην αφήσετε το CD να πέσει γιατί μπορεί να του προκαλέσετε ζημιά.

## Πληροφορίες για το περιβάλλον

- Έχει αποφευχθεί κάθε περιττό υλικό στην συσκευασία. Έχει καταβληθεί κάθε δυνατή προσπάθεια, έτσι, ώστε η συσκευασία να είναι εύκολα διαχωρίσιμη σε τρία μόνο βασικά υλικά: χαρτόνι (κουτί), διαγωγμένη πολυστερίνη και πολυαιθυλαίνιο (σακούλες, προστατευτικά).
- Η συσκευή σας αποτελείται από υλικά, που μπορούν ν'ανακυκλωθούν, αν αποσυναρμολογηθούν από μια εξειδικευμένη εταιρεία. Παρακαλούμε ακολουθείστε τους τοπικούς κανονισμούς, σχετικά με την διάθεση υλικών συσκευασίας, μπαταριών και παλαιών συσκευών.

## Λειτουργία στο αυτοκίνητο (οι συνδέσεις προμηθεύονται με την συσκευή ή διατίθενται ως εξτρα)

Χρησιμοποιήστε μόνο τον μετασχηματιστή τάσης για αυτοκίνητο τύπου AY 3545 (4,5 V για συνεχές ρεύμα, θετικός πόλος στον κεντρικό αξονίσκο) και την κασέτα προσαρμοστή AY 3501. Αν χρησιμοποιήσετε άλλους τύπους μπορεί να προκαλέσουν βλάβη στη συσκευή.

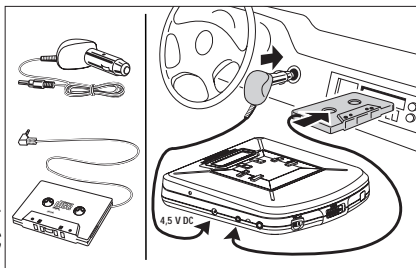

- 1 Διαλέξτε ένα ασφαλές μέρος για το CD σε μια οριζόντια, σταθερή επιφάνεια χωρίς κραδασμούς. Βεβαιωθείτε πως η θέση είναι σίγουρη και πως η συσκευή δεν εμποδίζει ούτε θέτει σε κίνδυνο τον οδηγό ή τους επιβάτες.
  - 2 Συνδέστε το βύσμα συνεχούς ρεύματος (DC) του μετασχηματιστή τάσης με την υποδοχή 4.5V DC στο CD σας (**μόνο για μπαταρία αυτοκινήτου 12 V με αρνητική γείωση**).
  - 3 Τοποθετήστε τον μετασχηματιστή τάσης στην υποδοχή αναπτήρα στο ταμπλώ.
  - 4 Ελαττώστε την ένταση ήχου του CD και συνδέστε το βύσμα της κασέτας προσαρμοστή με την υποδοχή LINE OUT στο CD.
  - 5 Βάλτε με προσοχή την κασέτα προσαρμοστή στην υποδοχή κασέτας του κασετοφώνου σας.
  - 6 Βεβαιωθείτε πως το καλώδιο δεν σας εμποδίζει στο οδήγημα.
  - 7 Ξεκινήστε το CD, βάλτε το VOL στη θέση 8 και ρυθμίστε τον ήχο με τους ελέγχους στο ραδιοκασετόφωνο του αυτοκινήτου σας.
- Βγάζετε πάντα τον μετασχηματιστή τάσης από την υποδοχή αναπτήρα όταν το CD δεν είναι σε λειτουργία.

**Σημειώσεις:** – Μην εκθέτετε τη συσκευή σε υπερβολική ζέση από τη θέρμανση του αυτοκινήτου ή από τον ήλιο (για παράδειγμα, σε παρκαρισμένο αυτοκίνητο το καλοκαίρι).  
– Αν το ραδιοκασετόφωνο του αυτοκινήτου σας διαθέτει υποδοχή LINE IN, χρησιμοποιήστε την υποδοχή LINE IN για τη σύνδεση στο ραδιοκασετόφωνο του αυτοκινήτου, αντί για την κασέτα προσαρμοστή. Συνδέστε το καλώδιο σήματος στην προαναφερόμενη υποδοχή LINE IN και την υποδοχή LINE OUT του CD player.

## Πως να παίξετε ένα δίσκο CD

Αυτό το CD player μπορεί να παίξει όλα τα είδη **δίσκων ήχου** και MP3 CD-ROM, όπως CD-recordable και CD-rewritable. Μην προσπαθείτε να παίξετε CDi, CDV και CD ή DVD για ηλεκτρονικούς υπολογιστές.

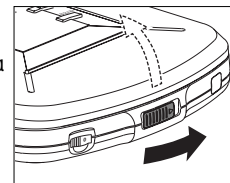

- 1 Σπρώξτε το διακόπτη OPEN στο πλάι.   
→ Το κάλυμμα ανοίγει.
- 2 Τοποθετήστε ένα δίσκο CD με την τυπωμένη πλευρά προς τα πάνω πατώντας ελαφρά στο κέντρο του δίσκου μέχρι να εφαρμόσει στον άξονα. Πιέστε το κάλυμμα στην αριστερή πλευρά προς τα κάτω για να κλείσει.
- 3 Πατήστε το πλήκτρο για περίπου 1 δευτερόλεπτο για να ανάψετε τη συσκευή και να ξεκινήσετε το παίξιμο.   
→ το καντράν δείχνει το κομμάτι που παίζει και το χρόνο του κομματιού που πέρασε.

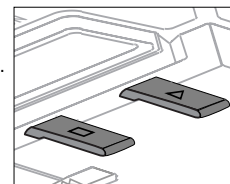

- Μπορείτε να διακόψετε το παίξιμο πατώντας το πλήκτρο .   
→ στο καντράν αναβοσβήνει το σημείο (χρόνος) που σταμάτησε το παίξιμο.
  - Συνεχίστε το παίξιμο πατώντας το .
- 4 Σταματήστε το παίξιμο πατώντας το πλήκτρο .   
→ το καντράν δείχνει το συνολικό αριθμό κομματιών στο δίσκο και τη ολική διάρκεια του δίσκου.



- 5 Ξαναπατήστε το πλήκτρο για να σβήσετε τη συσκευή.
- 6 Για να αφαιρέσετε το δίσκο, πιέστε τον από την άκρη και πιέστε τον άξονα ελαφρά προς τα κάτω ενώ σπρώχνετε το δίσκο.

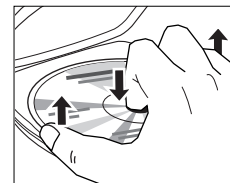

## Πληροφορίες σχετικά με την αναπαραγωγή

- Αν ένας δίσκος CD Rewritable (CD Recordable) δεν έχει ηχογραφηθεί σωστά, το καντράν δείχνει *RF d 15C*. Για δίσκους CD Audio, χρησιμοποιήστε τη λειτουργία FINALIZE στη συσκευή εγγραφής CD σας για να ολοκληρώσετε την εγγραφή.

**Σημείωση:** η αναπαραγωγή κομματιών MP3 multi-session είναι δυνατή χωρίς την ολοκλήρωση του δίσκου.

- Αν παίζετε κομμάτια CD Audio εγγεγραμμένα σε δίσκο CD Rewritable, η αναπαραγωγή ήχου θα αρχίσει 5-15 δευτερόλεπτα μετά από το πάτημα του πλήκτρου ▷. Η αναπαραγωγή κομματιών MP3 αρχίζει μετά από 30-90 δευτερόλεπτα.
- Η αναπαραγωγή θα σταματήσει αν ανοίξετε το καπάκι της υποδοχής του CD.
- Κατά την ανάγνωση του CD, στο καντράν αναβοσβήνει η ένδειξη *d 15C*.
- Αν η συσκευή παραμείνει αδρανής για 10 δευτερόλεπτα, θα σβήσουν τα δεδομένα στο καντράν, και αν παραμείνει αδρανής για άλλα 25 δευτερόλεπτα, η συσκευή θα σβήσει αυτόματα για να εξοικονομήσει ενέργεια. Σε μια τέτοια περίπτωση, χάνονται όλες οι ρυθμίσεις προγραμματισμού και αναπαραγωγής.

## Ρύθμιση έντασης και ποιότητας ήχου

- Ρυθμίστε την ένταση με το VOL ◀.

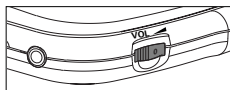

## DBB - Δυναμική ενίσχυση μπάσων

- Σπρώξτε τον διακόπτη στη θέση DBB για να ενεργοποιήσετε τη λειτουργία DBB.
  - Το καντράν δείχνει **DBB** και ενεργοποιείται η ενίσχυση των μπάσων.

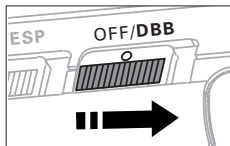

**Σημείωση:** Η επιλογή ήχου DBB ενεργοποιείται μόνο όταν χρησιμοποιούνται τα ακουστικά.



## Επιλογή και αναζήτηση ενός κομματιού

**Πώς να αναζητήσετε ένα κομμάτι ενώ το CD παίζει**

- Πατήστε ελαφρά το πλήκτρο «< ή >» μία ή περισσότερες φορές για να πηδήξετε στην αρχή του κομματιού που παίζει, του προηγούμενου, ή του επόμενου κομματιού (ή κομματιών).
  - Η αναπαραγωγή συνεχίζει με το κομμάτι που επιλέξατε και ο αριθμός του προβάλλεται στο καντράν.

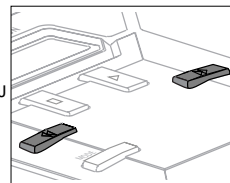

**Πώς να αναζητήσετε ένα κομμάτι όταν η αναπαραγωγή σταματήσει**

- 1 Πατήστε ελαφρά το πλήκτρο «< ή >» μία ή περισσότερες φορές.
  - Το καντράν προβάλλει τον αριθμό του κομματιού που επιλέξατε.
- 2 Πατήστε το πλήκτρο ▷ για να ξεκινήσετε την αναπαραγωγή.
  - Η αναπαραγωγή ξεκινά με το κομμάτι που επιλέξατε.

**Πώς να αναζητήσετε ένα συγκεκριμένο σημείο ενώ το CD παίζει:**

- 1 Κρατήστε πατημένο το πλήκτρο «< ή >» μέχρι να βρείτε ένα συγκεκριμένο σημείο μπροστά ή πίσω.
  - Η αναζήτηση αρχίζει και η αναπαραγωγή συνεχίζεται με χαμηλή ένταση. Μετά από 2 δευτερόλεπτα, η αναζήτηση αρχίζει με μεγάλη ταχύτητα.
- 2 Αφήστε το πλήκτρο όταν φτάσετε στο συγκεκριμένο σημείο.
  - Η αναπαραγωγή συνεχίζεται κανονικά από αυτό το σημείο.

- Σημειώσεις:**
- Η αναζήτηση δεν είναι δυνατή με τη λειτουργία SCAN.
  - Με τους τρόπους λειτουργίας SHUFFLE, SHUFFLE REPEAT ALL, REPEAT ή όταν γίνεται αναπαραγωγή ενός προγράμματος, μπορείτε να κάνετε αναζήτηση μόνο μέσα στο συγκεκριμένο κομμάτι.
  - Η αναζήτηση δεν είναι δυνατή κατά την αναπαραγωγή κομματιών MP3.

## Προγραμματισμός κομματιών

Μπορείτε να επιλέξετε μέχρι και 30 κομμάτια και να τα αποθηκεύσετε με οποιαδήποτε διαδοχή στη μνήμη της συσκευής. Μπορείτε να αποθηκεύσετε τον αριθμό ενός κομματιού περισσότερες από μια φορές.

1 Ενώ η αναπαραγωγή έχει σταματήσει, επιλέξτε ένα κομμάτι με τα πλήκτρα << ή >> .

2 Πατήστε το πλήκτρο PROGRAM για να αποθηκεύσετε το κομμάτι.

→ Στο καντράν ανάβουν το PROGRAM, ο αριθμός του κομματιού που προγραμματίσατε και P με τον ολικό αριθμό των προγραμματισμένων κομματιών.

3 Επιλέξτε και αποθηκεύστε όλα τα κομμάτια που θέλετε με τον ίδιο τρόπο.

4 Πατήστε το πλήκτρο > για να ξεκινήσετε την αναπαραγωγή των κομματιών που επιλέξατε.

→ Το καντράν δείχνει PROGRAM και η αναπαραγωγή αρχίζει.

• Μπορείτε να επιθεωρήσετε το πρόγραμμα πατώντας το πλήκτρο PROGRAM για περισσότερα από 2 δευτερόλεπτα.

→ Το καντράν δείχνει διαδοχικά όλα τα κομμάτια που έχουν προγραμματιστεί.

**Σημειώσεις:** – Αν πατήσετε το πλήκτρο PROGRAM χωρίς να έχετε επιλέξει κομμάτι, το καντράν δείχνει 5 E L E E .

– Αν προσπαθήσετε να αποθηκεύσετε περισσότερα από 30 κομμάτια, το καντράν δείχνει F U L L .

## Πως να διαγράψετε το πρόγραμμα

1 Αν χρειαστεί, πατήστε το πλήκτρο □ για να σταματήσετε την αναπαραγωγή.

2 Πατήστε το πλήκτρο □ για να διαγράψετε το πρόγραμμα.

→ Το καντράν δείχνει για λίγο C L E A R , η ένδειξη PROGRAM σβήνει και το πρόγραμμα έχει διαγραφεί.

**Σημειώσεις:** Το πρόγραμμα θα σβηστεί και όταν

- διακόψετε την ρευματοπαροχή,
- αν ανοίξετε το κάλυμα του CD, ή
- αν η συσκευή σβήσει αυτόματα.

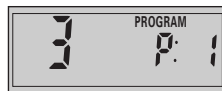
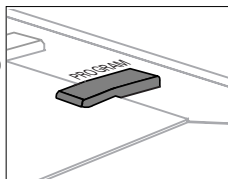

## Αποθήκευση της τελευταίας θέσης αναπαραγωγής - - RESUME

Μπορείτε να αποθηκεύσετε την τελευταία θέση που παίξατε. Όταν ξαναξεκινήσετε την αναπαραγωγή, αυτή αρχίζει από το σημείο που είχατε σταματήσει την αναπαραγωγή του CD Audio ή MP3.

1 Κατά τη διάρκεια της αναπαραγωγής, σπρώξτε τον διακόπτη στη θέση RESUME για να ενεργοποιήσετε τη λειτουργία RESUME.

→ Το καντράν δείχνει RESUME.

2 Πατήστε □ όταν θέλετε να σταματήσετε την αναπαραγωγή.

3 Πατήστε > όταν θέλετε να ξαναξεκινήσετε την αναπαραγωγή.

→ Το καντράν δείχνει RESUME και η αναπαραγωγή ξαναρχίζει από το σημείο που είχατε σταματήσει (CD Audio) ή από το τελευταίο αναπαραγόμενο κομμάτι (MP3).

• Για να σβήσετε τη λειτουργία RESUME, σπρώξτε τον διακόπτη στη θέση OFF.  
→ Στο καντράν σβήνει η ένδειξη RESUME.

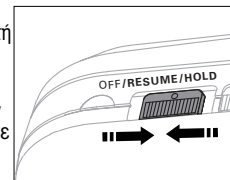

## Κλειδώμα όλων των πλήκτρων - HOLD

Μπορείτε να κλειδώσετε όλα τα πλήκτρα της συσκευής. Με αυτό τον τρόπο αν πατήσετε ένα πλήκτρο δεν θα ξεκινήσει καμιά λειτουργία.

1 Σπρώξτε τον διακόπτη στη θέση HOLD για να ξεκινήσετε τη λειτουργία HOLD.

→ Όλα τα πλήκτρα κλειδώνονται. Κάθε φορά που θα πατήσετε ένα πλήκτρο, το καντράν δείχνει H o l d . Αν η συσκευή είναι σβησμένη, το καντράν δείχνει H o l d μόνο αν πατήσετε τα πλήκτρα > και □.

2 Για να σβήσετε την λειτουργία HOLD, σπρώξτε το διακόπτη στο OFF.

**Σημείωση:** Αν σβήσετε τη λειτουργία HOLD σπρώχνοντας τον σχετικό διακόπτη στη θέση RESUME και ξαναξεκινώντας την αναπαραγωγή, αυτή θα συνεχίσει από το σημείο που είχατε σταματήσει (CD Audio) ή από το τελευταίο αναπαραγόμενο κομμάτι (MP3).

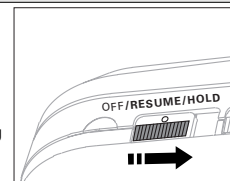

## ESP

Με ένα συνηθισμένο φορητό CD μπορεί να έχετε παρατηρήσει πως η μουσική σταματά π.χ. όταν κάνετε τζόκιν. Με το σύστημα **ELECTRONIC SKIP PROTECTION** αποφεύγετε τη διακοπή της μουσικής μετά από κραδασμούς ή δονήσεις. Η μουσική συνεχίζεται ασταμάτητα. Ωστόσο το σύστημα αυτό δεν προστατεύει από **ζημιά** που μπορεί να προκληθεί αν αφήσετε τη συσκευή να **πέσει!**

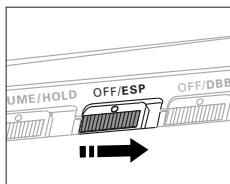

- Πατήστε το πλήκτρο ESP κατά τη διάρκεια της αναπαραγωγής για να ξεκινήσετε τη λειτουργία προστασίας από δονήσεις.
  - Το καντράν δείχνει **ESP** και η λειτουργία έχει ξεκινήσει.



- Για να σβήσετε τη λειτουργία προστασίας, ξαναπατήστε το πλήκτρο ESP.
  - Στο καντράν σβήνει το **ESP** και η λειτουργία σταματά.

*Σημείωση:* Όταν παίζετε κομμάτια MP3, η οθόνη δείχνει , και η λειτουργία ESP ενεργοποιείται αυτόματα, άσχετα από τη θέση του διακόπτη ESP.

## Επιλογή διαφόρων τρόπων λειτουργίας – MODE

Με τη συσκευή αυτή μπορείτε να παίξετε κομμάτια σε τυχαία διαδοχή, να επαναλάβετε ένα κομμάτι στο δίσκο ή να παίξετε τα πρώτα δευτερόλεπτα κάθε κομματιού στο δίσκο.

- 1 Πατήστε το πλήκτρο MODE κατά τη διάρκεια της αναπαραγωγής όσες φορές χρειαστεί μέχρι το καντράν να δείξει:
  - **SHUFFLE**: Τα κομμάτια στο δίσκο παίζονται σε τυχαία διαδοχή μέχρις ότου όλα να παιχτούν μια φορά.
  - **SHUFFLE REPEAT ALL**: Όλα τα κομμάτια στο δίσκο παίζονται επανειλημμένα σε τυχαία διαδοχή.
  - **REPEAT**: Το κομμάτι που επιλέξατε επαναλαμβάνεται συνέχεια.
  - **REPEAT ALL**: Όλος ο δίσκος επαναλαμβάνεται συνέχεια.
  - **SCAN**: Κάθε κομμάτι παίζεται για 10 δευτερόλεπτα μέχρι όλα τα κομμάτια να παιχτούν μια φορά.

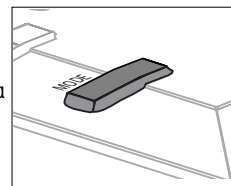

- 2 Η αναπαραγωγή αρχίζει με τον τρόπο λειτουργίας που επιλέξατε μετά από 2 δευτερόλεπτα.
- 3 Για να γυρίσετε στην κανονική αναπαραγωγή, πατήστε το πλήκτρο MODE μέχρι να σβήσει η ένδειξη στο καντράν.



## Αναπαραγωγή δίσκων MP3

### ΣΗΜΑΝΤΙΚΕΣ ΠΛΗΡΟΦΟΡΙΕΣ

- Χρησιμοποιείτε την προέκταση ονόματος αρχείου .mp3 για την αποθήκευση αρχείων ήχου στον δίσκο CD-R(W) ή CD-ROM, για παράδειγμα Michael08.mp3. Μη χρησιμοποιείτε άλλες προεκτάσεις ονομάτων αρχείου, για παράδειγμα .doc, .txt, .pdf κ.λπ. όταν μετατρέπετε αρχεία ήχου σε αρχεία MP3.
- Μη χρησιμοποιείτε την προέκταση ονόματος αρχείου .mp3 για αρχεία κειμένου ή για άλλα αρχεία δεδομένων. Αυτό θα μπορούσε να προκαλέσει τη δυσλειτουργία της συσκευής ή να δημιουργήσει ενοχλητικά παράσιτα.
- Ο όρος single session σημαίνει ότι έχει δημιουργηθεί μόνο ένας κατάλογος στο CD-ROM.
- Ο όρος multi-session σημαίνει ότι έχουν δημιουργηθεί περισσότεροι του ενός κατάλογοι στο CD-ROM.
- **AL** : αυτή είναι η συντομογραφία που χρησιμοποιείται στο καντράν της συσκευής για τη λέξη "άλμπουμ". Στην οθόνη του υπολογιστή, το άλμπουμ εμφανίζεται ως φάκελος στην **Εξερεύνηση των Windows**.
- **Μην προσπαθείτε να συνδυάσετε κομμάτια CD Audio και MP3 μέσα στον ίδιο δίσκο CD-R(W) ή CD-ROM, διότι σε δίσκους με μεικτές μορφές αρχείων η συσκευή θα είναι μόνο σε θέση να αναπαράγει τα κομμάτια CD Audio.**
- Η συσκευή αυτή δεν μπορεί να διαβάσει εγγραφές DirectCD.

1 Τοποθετήστε έναν δίσκο MP3 CD-ROM με την ετικέτα προς τα επάνω.  
Πιέστε ελαφρά στο κέντρο του δίσκου για να τον στερεώσετε στη θέση του.



2 Πατήστε > για να ξεκινήσει η αναπαραγωγή.  
Το καντράν δείχνει  και **ESP**, τον αριθμό του τρέχοντος κομματιού και τον χρόνο του κομματιού που πέρασε.

3 Πατήστε □ για να σταματήσετε την αναπαραγωγή.  
Η αναπαραγωγή σταματάει και το καντράν δείχνει τον συνολικό αριθμό κομματιών και τον συνολικό αριθμό άλμπουμ.



συνολικός αριθμός κομματιών      συνολικός αριθμός άλμπουμ

## Επιλογή και αναζήτηση ενός κομματιού/άλμπουμ

Ο ακόλουθος πίνακας δείχνει τις διάφορες διαθέσιμες λειτουργίες για τα πλήκτρα << , >> κατά την αναπαραγωγή δίσκων CD Audio ή MP3.

- **AL 00** είναι η ένδειξη που χρησιμοποιείται από τη συσκευή για έναν δίσκο MP3 με έναν, μόνο, βασικό κατάλογο. Ο δίσκος αυτός δεν περιέχει πρόσθετα άλμπουμ (φακέλους).
- **Με διάφορα άλμπουμ** σημαίνει ότι ένας δίσκος MP3 περιέχει περισσότερα από ένα άλμπουμ (φακέλους), και προβάλλεται στο καντράν της συσκευής με την ένδειξη **AL** και έναν αριθμό, για παράδειγμα **AL 09**.

<< , >> λειτουργία	CD audio	MP3 (AL 00)	MP3 (με διάφορα άλμπουμ)
Επιλογή κομματιού	✓	✓	✓
Αναζήτηση μουσικής	✓		
Ταχεία επιλογή κομματιού		✓	
Ταχεία επιλογή άλμπουμ			✓

### Επιλογή κομματιού

Για την επιλογή του επόμενου ή προηγούμενου κομματιού.

- Κατά την αναπαραγωγή, πατήστε σύντομα << ή >> , μία ή περισσότερες φορές.  
→ Η αναπαραγωγή διακόπτεται και ξεκινά από την αρχή του επιλεγμένου κομματιού.

### Αναζήτηση μουσικής

Για ταχεία αναζήτηση, μόνο μέσα σε κάποιο κομμάτι CD Audio.

- Κατά την αναπαραγωγή, πατήστε και κρατήστε πατημένο το πλήκτρο << ή >> .  
Αφήστε το πλήκτρο μόλις φτάσετε στο επιθυμητό σημείο.



## Ταχεία επιλογή κομματιού

Όταν έχει διακοπεί η αναπαραγωγή, μπορείτε να επιλέξετε κομμάτια από το άλμπουμ (AL 00). Το καντράν θα δείχνει τον συνολικό αριθμό κομματιών και την ένδειξη AL 00.



1. Πατήστε σύντομα και επανειλημμένα «< ή >» μέχρι να εμφανιστεί ο αριθμός του επιθυμητού κομματιού στο καντράν. Αν θέλετε, κρατήστε πατημένο το «< ή >» για να ψάξετε κάποιο κομμάτι με υψηλή ταχύτητα.



2. Πατήστε > για να ξεκινήσει η αναπαραγωγή.



## Ταχεία επιλογή άλμπουμ

Αν ο βασικός κατάλογος περιέχει περισσότερους από έναν φακέλους, μπορείτε να επιλέξετε κάποιο άλμπουμ όταν έχει διακοπεί η αναπαραγωγή. Το καντράν θα δείχνει τον συνολικό αριθμό κομματιών και τον συνολικό αριθμό άλμπουμ.



1. Πατήστε και κρατήστε πατημένο το «< ή >» μέχρι να φτάσετε στο επιθυμητό άλμπουμ. Αφήστε το «< ή >».

2. Πατήστε > για να ξεκινήσει η αναπαραγωγή.  
→ Η αναπαραγωγή ξεκινάει από το πρώτο κομμάτι του επιλεγμένου άλμπουμ.



3. Αν θέλετε να ξεκινήσετε την αναπαραγωγή από κάποιο άλλο κομμάτι του επιλεγμένου άλμπουμ, πατήστε σύντομα και επανειλημμένα «< ή >» μέχρι να εμφανιστεί ο επιθυμητός αριθμός κομματιού στο καντράν.



## Single session

Το παρακάτω σχεδιάγραμμα είναι ένα παράδειγμα της οθόνης της **Εξερεύνησης των Windows** για έναν δίσκο single session MP3 CD ROM με περισσότερα άλμπουμ. Διαβάστε τις παρακάτω σημειώσεις για να καταλάβετε καλύτερα τις ενδείξεις στο καντράν της συσκευής MP3 CD και τη σειρά αναπαραγωγής των άλμπουμ και των κομματιών σε δίσκους single session MP3 CD.

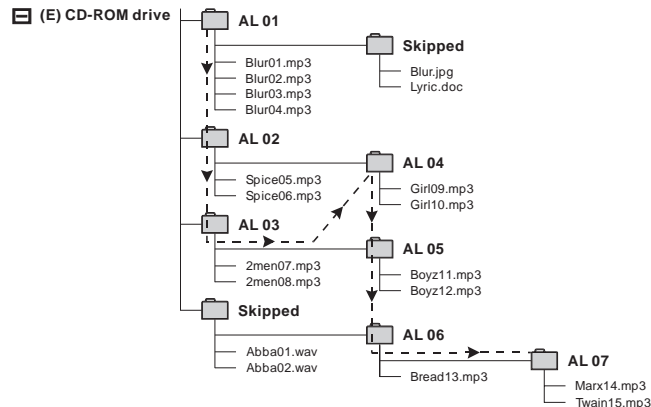

Σημειώσεις:

→ Τα βέλη δείχνουν τη σειρά με την οποία αναπαράγονται τα άλμπουμ και τα κομμάτια MP3.



**AL 01 - AL 07** Αυτό το παράδειγμα δίσκου CD ROM περιέχει συνολικά 7 άλμπουμ (φακέλους) MP3.

Blur01.mp3-Twain15.mp3 Αυτό το παράδειγμα δίσκου CD ROM περιέχει συνολικά 15 κομμάτια, από τα οποία το '01' είναι το πρώτο κομμάτι και το '15' είναι το τελευταίο.

**Skipped** Δείχνει ένα άλμπουμ το οποίο περιέχει μόνο αρχεία τα οποία δεν είναι αρχεία ήχου, για παράδειγμα .jpg, .wav, .doc. Η συσκευή MP3-CD player δεν είναι σε θέση να αναγνωρίσει, αλλά ούτε να αναπαράγει τα αρχεία αυτά, και για τον λόγο αυτό παραλείπονται (skipped). Όταν ένα άλμπουμ περιέχει μεικτές μορφές αρχείων, τα αρχεία που δεν είναι μορφής MP3 θα παραλειφθούν.

## Multi-session

Το παρακάτω σχεδιάγραμμα είναι ένα παράδειγμα της οθόνης της **Εξερεύνησης των Windows** για έναν δίσκο multi-session MP3 CD ROM με περισσότερα άλμπουμ. Η αναπαραγωγή multi-session διαφέρει από την αναπαραγωγή single session επειδή κάθε φορά που προστίθεται ένας νέος κατάλογος (**session**) στο **CD ROM**, αλλάζει η αρχική σειρά αναπαραγωγής, τόσο των άλμπουμ όσο και των κομματιών. Η αναπαραγωγή του πρώτου καταλόγου θα περιλαμβάνει νέα άλμπουμ και άλμπουμ και κομμάτια από τους νέους καταλόγους που δημιουργήθηκαν. Διαβάστε τις παρακάτω σημειώσεις για να καταλάβετε καλύτερα τις ενδείξεις στο καντράν της συσκευής MP3 CD και τη σειρά αναπαραγωγής των άλμπουμ και των κομματιών σε δίσκους multi-session MP3 CD.

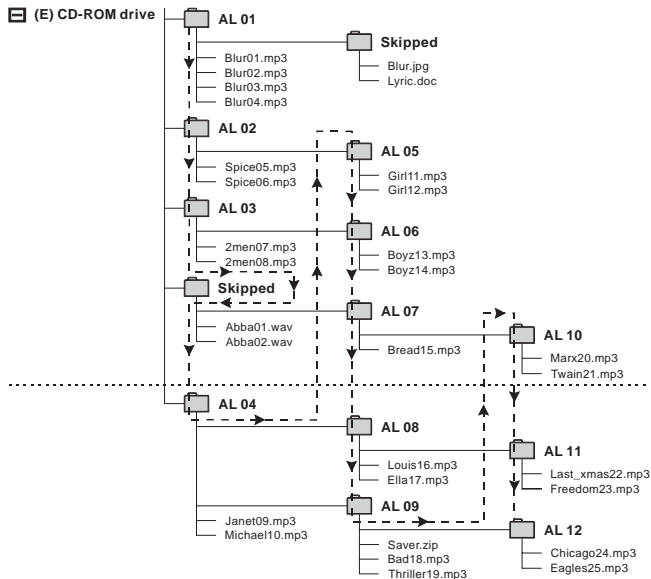

Σημειώσεις:

- Τα βέλη δείχνουν τη σειρά με την οποία αναπαράγονται τα άλμπουμ και τα κομμάτια MP3.



**AL 01 - AL 12** Αυτό το παράδειγμα δίσκου CD ROM περιέχει συνολικά 12 άλμπουμ (φακέλους) MP3.

Blur01.mp3-Eagles25.mp3 Αυτό το παράδειγμα δίσκου CD ROM περιέχει συνολικά 25 κομμάτια, από τα οποία το '01' είναι το πρώτο κομμάτι και το '25' είναι το τελευταίο.

**Skipped** Δείχνει ένα άλμπουμ το οποίο περιέχει μόνο αρχεία τα οποία δεν είναι αρχεία ήχου, για παράδειγμα .jpg, .wav, .doc. Η συσκευή MP3-CD player δεν είναι σε θέση να αναγνωρίσει, αλλά ούτε να αναπαράγει τα αρχεία αυτά, και για τον λόγο αυτό παραλείπονται (skipped). Όταν ένα άλμπουμ περιέχει μεικτές μορφές αρχείων, τα αρχεία που δεν είναι μορφής MP3 θα παραλειφθούν.

## ΠΡΟΕΙΔΟΠΟΙΗΣΗ

*Σε καμία περίπτωση μην προσπαθήσετε να επιδιορθώσετε το CD μόνοι σας γιατί αυτό θα ακυρώσει την εγγύηση.*

Αν παρουσιαστεί βλάβη, ελέγξτε όλα τα σημεία που αναφέρονται πιο κάτω προτού πάρετε τη συσκευή για επιδιόρθωση. Αν δεν είσατε σε θέση να λύσετε μόνοι το πρόβλημα με βάση τις υποδείξεις, επικοινωνήστε με τον αντιπρόσωπο ή το σέρβις της Philips στην περιοχή σας.

Πρόβλημα	Σημεία ελέγχου	Λύση
<b>Η συσκευή δεν τίθεται σε λειτουργία</b>	<b>Μπαταρίες</b> Έχουν τοποθετηθεί σωστά οι μπαταρίες?	Τοποθετήστε σωστά τις μπαταρίες.
	Μήπως έχουν αδειάσει οι μπαταρίες?	Αντικαταστήστε τις μπαταρίες.
	<b>Μετασχηματιστής ρευματοπαροχής</b> Έχει συνδεθεί καλά?	Συνδέστε καλά τον μετασχηματιστή.
	Έχει συνδεθεί σωστά ο μετασχηματιστής?	Συνδέστε σωστά τον μετασχηματιστή.
<b>Λειτουργία στο αυτοκίνητο</b>	Μήπως δεν παίρνει ρεύμα ο αναπτήρας αυτοκινήτου όταν η ανάφλεξη είναι σβησμένη?	Ξεκινήστε την ανάφλεξη ή τοποθετήστε μπαταρίες στη συσκευή.
	Παίρνει ρεύμα ο αναπτήρας αυτοκινήτου?	Ξεκινήστε την ανάφλεξη ή τοποθετήστε μπαταρίες στη συσκευή.
	<b>Η αναπαραγωγή CD είναι αδύνατη ή διακόπτεται</b>	Έχετε κλείσει καλά το καπάκι της υποδοχής του δίσκου?
	Μήπως βρίσκεται η συσκευή σε κατάσταση HOLD?	Σβήστε τη λειτουργία HOLD.
	Μήπως υπάρχει υγρασία στον φακό?	Περιμένετε μέχρι να καθαρίσει ο φακός.
	Έχει τοποθετηθεί σωστά ο δίσκος?	Τοποθετήστε τον δίσκο με την ετικέτα προς τα επάνω.
	Μήπως είναι γρατσουνισμένος ή έχει βλάβη ο δίσκος?	Χρησιμοποιήστε έναν άλλο δίσκο.
	Μήπως είναι λερωμένος ο δίσκος?	Καθαρίστε τον δίσκο.

Πρόβλημα	Σημεία ελέγχου	Λύση
<b>Η αναπαραγωγή δεν αρχίζει από το πρώτο κομμάτι</b>	Μήπως έχουν ενεργοποιηθεί οι λειτουργίες RESUME ή PROGRAM?	Σβήστε τη λειτουργία RESUME ή διαγράψτε το πρόγραμμα.
<b>Δεν υπάρχει ήχος / κακή ποιότητα ήχου</b>	Έχουν τοποθετηθεί σωστά τα βύσματα σύνδεσης?	Ελέγξτε όλες τις συνδέσεις.
	Μήπως έχει ρυθμιστεί πολύ χαμηλά η ένταση?	Ρυθμίστε την ένταση.
	Μήπως είναι λερωμένο το βύσμα των ακουστικών?	Καθαρίστε το βύσμα των ακουστικών.
	Μήπως η συσκευή βρίσκεται πολύ κοντά σε ισχυρά μαγνητικά πεδία?	Απομακρύνετε τη συσκευή από ισχυρά μαγνητικά πεδία.
	<b>Λειτουργία στο αυτοκίνητο</b>	
	Μήπως δεν έχει τοποθετηθεί σωστά η κασέτα προσαρμοστή?	Τοποθετήστε σωστά την κασέτα προσαρμοστή.
	Έχει τοποθετηθεί σωστά η κασέτα προσαρμοστή?	Τοποθετήστε σωστά την κασέτα προσαρμοστή.
	Μήπως είναι πολύ υψηλή/χαμηλή η θερμοκρασία στο αυτοκίνητο?	Αφήστε τη συσκευή να προσαρμοστεί στη θερμοκρασία.
	Μήπως είναι λερωμένη η υποδοχή αναπτήρα?	Καθαρίστε την υποδοχή αναπτήρα.
	Είναι σωστή η κατεύθυνση αναπαραγωγής (αν το κασετόφωνο του αυτοκινήτου διαθέτει λειτουργία auto-reverse)?	Αλλάξτε την κατεύθυνση αναπαραγωγής.

*Η πινακίδα τύπου βρίσκεται στη βάση της συσκευής.*

Dansk

Suomi

Português

Ελληνικά

**Meet Philips at the Internet**  
**<http://www.philips.com>**

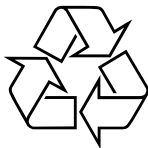

**CLASS 1**  
**LASER PRODUCT**

EXP 101  
EXP 103