

# PHILIPS

Super automatic  
espresso machine

5000 series

EP5934, EP5930, EP5346  
EP5345, EP5340, EP5335  
EP5334, EP5333, EP5331  
EP5330, EP5045, EP5040  
EP5035, EP5034, EP5030

EN USER MANUAL  
DA BRUGERVEJLEDNING  
DE BENUTZERHANDBUCH  
ES MANUAL DEL USUARIO  
FR MODE D'EMPLOI  
IT MANUALE UTENTE  
NL GEBRUIKSAANWIJZING  
NO BRUKERHÅNDBOK  
PT MANUAL DO UTILIZADOR  
FI KÄYTTÖOPAS  
SV ANVÄNDARHANDBOK  
EL ΕΓΧΕΙΡΙΔΙΟ ΧΡΗΣΗΣ



[www.philips.com/coffee-care](http://www.philips.com/coffee-care)



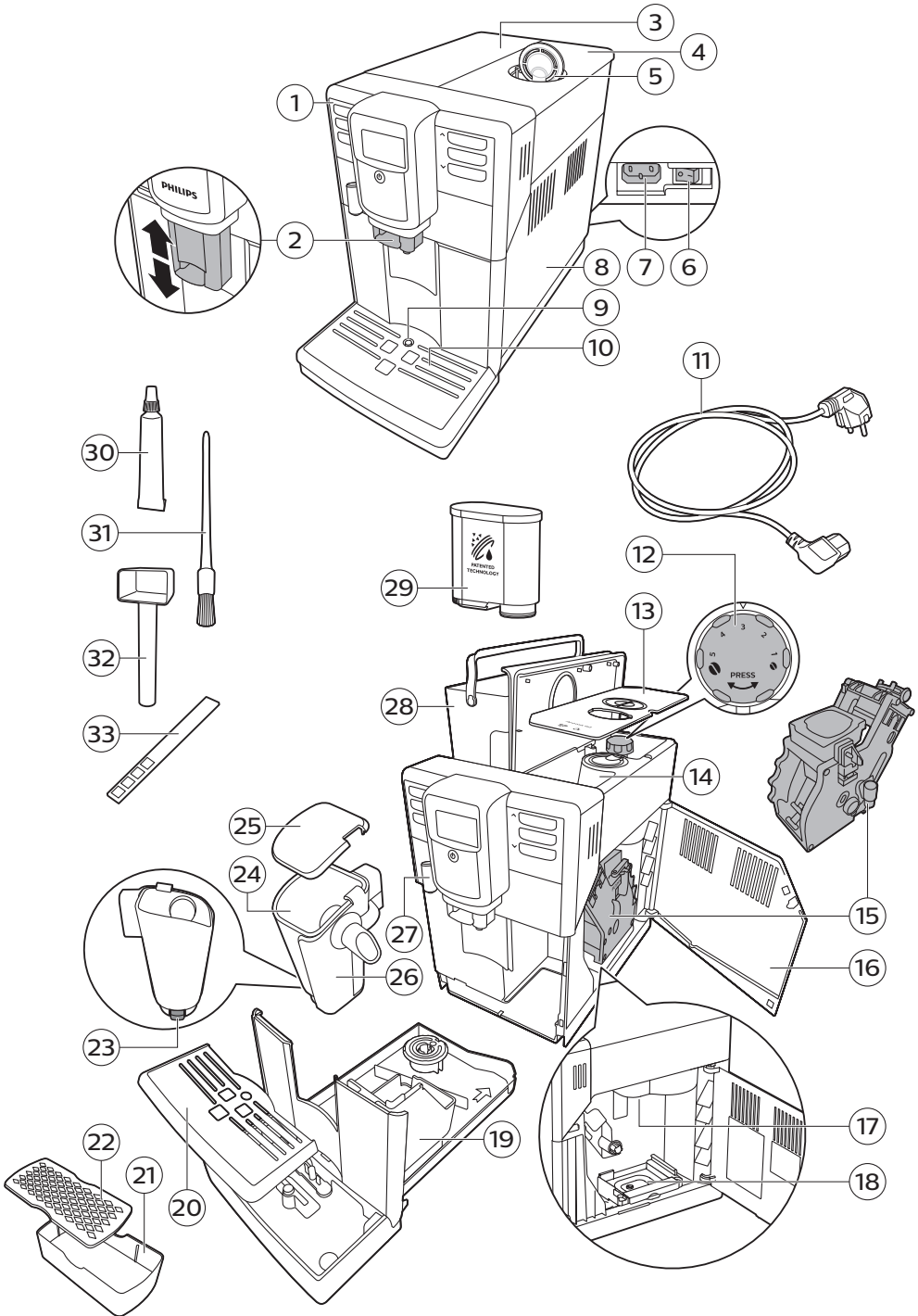

2

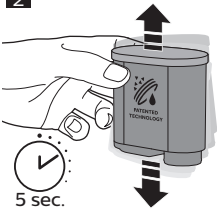

3



4

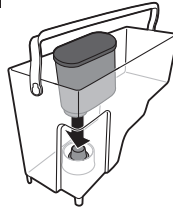

5



6



7



8



9



10

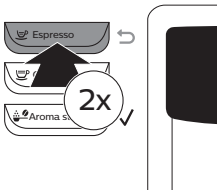

11

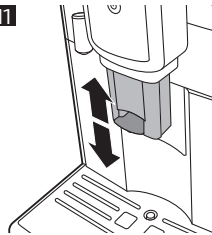

12

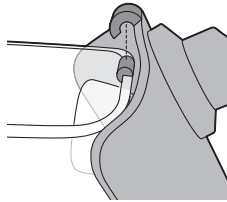

13



14

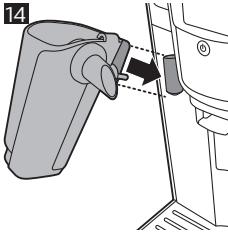

15

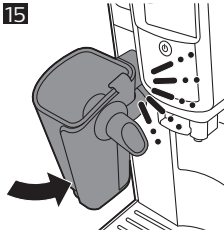

16

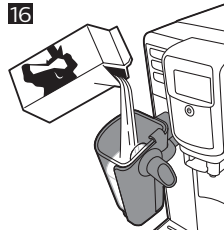

17



18



19

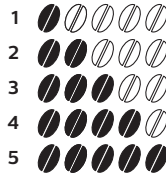

20

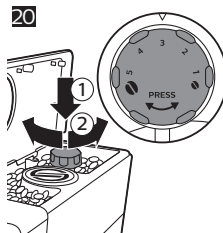

21

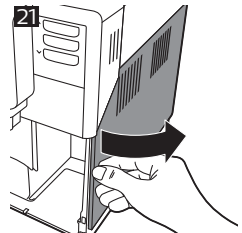

22

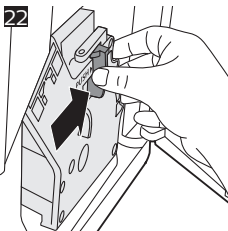

23

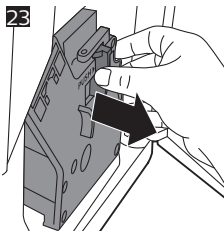

24

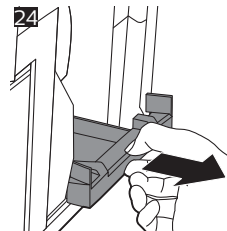

25

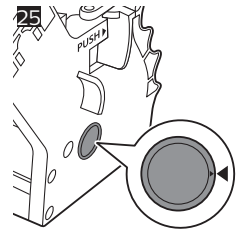

26

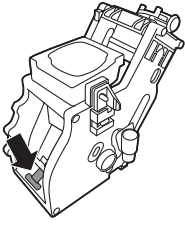

27

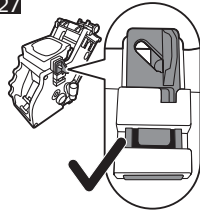

28

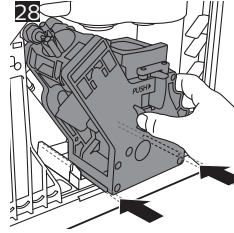

29

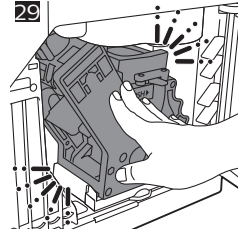

30

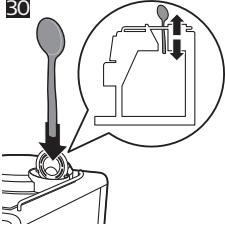

31

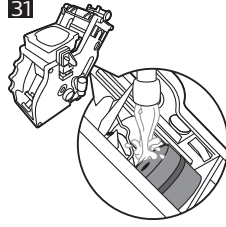

32

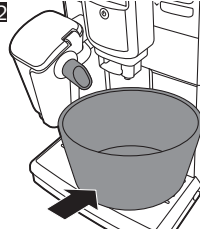

33

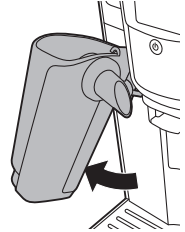

34

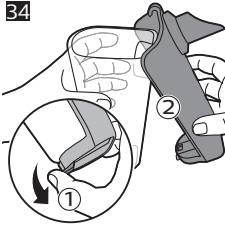

35



36

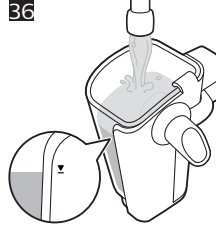

37

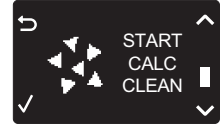

38



39

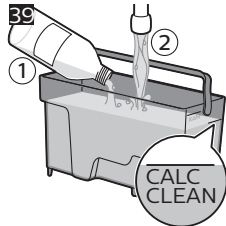

## Innehåll

Översikt över bryggaren (fig. 1)	188
Inledning	189
Inledande installation	189
Använda kontrollpanelen	189
AquaClean-filter	190
Mäta vattnets hårdhet	191
Brygga drycker	191
Anpassa dina drycker	193
Ändra inställningarna för malningsgraden	194
Hantering av bryggruppen	194
Rengöring och underhåll	195
Rengöra LatteGo	196
Avkalkningsprocess	197
Varningssymboler och felkoder	199
Beställa tillbehör	200
Felsökning	200
Tekniska specifikationer	204

## Översikt över bryggaren (fig. 1)

1	Kontrollpanel	18	Behållare för kafferester
2	Justerbart kaffemunstycke	19	Behållare för malet kaffe
3	Lock till vattentank	20	Lock till droppbricka
4	Bönbehållarens lock	21	Espressoserveringsbricka
5	Locket till facket för förmålet kaffe	22	Lock till espressoserveringsbricka
6	Huvudströmbrytare	23	Frigöringsspak på LatteGo-mjölkebehållare
7	Uttag för nätsladd	24	LatteGo-mjölkebehållare
8	Servicelucka	25	LatteGo-förvaringslock
9	Indikator för full droppbricka	26	LatteGo-ram
10	Droppbricka	27	Varmvattenmunstycke
11	Nätsladd	28	Vattenbehållare
12	Vred för val av malning	29	AquaClean-filter
13	Bönbehållarens lock	30	Smörjfettstub
14	Bönbehållare	31	Rengöringsborste
15	Bryggruppen	32	Doseringsskopa

16 Underhållsluckans insida med kontaktinformation

33 Testremsa för vattnets hårdhetsgrad

17 Utloppskanalen för kaffe

## Inledning

Grattis till ditt köp av en helautomatisk kaffebruggare från Philips! För att dra full nytta av den support som Philips erbjuder kan du registrera din produkt på [www.philips.com/welcome](http://www.philips.com/welcome).

Läs noggrant det separata häftet med säkerhetsinformation innan du använder bryggaren för första gången och spara det för framtida bruk.

För att du ska få ut mesta möjliga av din kaffebruggare erbjuder Philips full support på tre olika sätt:

- 1 Den separata snabbstartguiden för första installation och användning.
- 2 Denna användarhandbok ger mer detaljerad information.
- 3 Onlinesupport och filmer skanna QR-koden på framsidan eller besök [www.philips.com/coffee-care](http://www.philips.com/coffee-care)

Obs! Den här bryggaren har testats med riktigt kaffe. Även om den har rengjorts mycket noggrant kan det finnas vissa kafferester kvar. Men, vi garanterar dig att din bryggare är helt ny.

## Inledande installation

Om du vill förbereda kaffebruggaren för användning måste du utföra några enkla steg som till exempel att fylla vattenkretsen och aktivera AquaClean-filtret. Dessa steg visas i den separata snabbstartguiden.

För att få kaffe av högsta kvalitet måste du först brygga 5 koppar för att låta bryggaren slutföra sin självjustering.

Bryggaren är byggd för att utvinna bästa möjliga smak från dina kaffeböner. Därför rekommenderar vi att du inte ändrar malningsinställningarna förrän du bryggt 100–150 koppar (ca 1 månads användning).

Rengör LatteGo noggrant innan du använder den första gången.

En espressoserveringsbricka medföljer maskinen, och den fungerar både som stöd för koppen och som en extra spillbricka för sköljvatten.

Om du vill brygga en optimal espresso med ett mjukt lager crema ska du placera koppen 7–8 cm från munstycket. När espressoserveringsbrickan används hamnar koppen på rätt avstånd från munstycket för att optimera brygningsprocessen.

Espressoserveringsbrickan ska vara placerad under munstycket när maskinen sköljs av, vilket minskar behovet av att tömma huvuddroppbrickan regelbundet.

## Använda kontrollpanelen

Nedan hittar du en översikt och en beskrivning av bryggarens kontrollpanel. Vissa av dryckesknapparna har dubbel funktion. I förekommande fall visas navigeringssymbolerna på skärmen. Använd knapparna bredvid symbolen för att välja eller bekräfta dina val.

Använd MENU (meny)-knappen för att välja andra drycker och för att ändra inställningar såsom vattnets hårdhetsgrad och temperatur på kaffet.

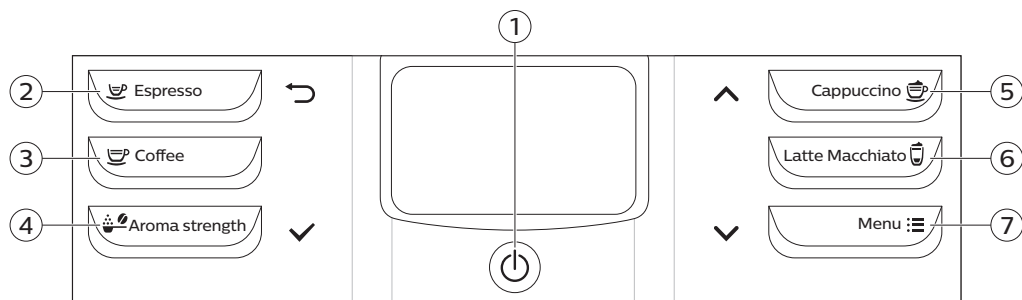

- |                                |                             |
|--------------------------------|-----------------------------|
| 1. På/av-knapp                 | 5. CAPPUCCINO/upp (^)-knapp |
| 2. ESPRESSO/tillbaka (↶)-knapp | 6. LATTE MACCHIATO-knapp    |
| 3. Coffee-knapp                | 7. MENU/ned (v)-knapp       |
| 4. AROMSTYRKA/OK (✓)-knapp     |                             |

## AquaClean-filtret

AquaClean-filtret minskar uppbyggnaden av kalkavlagringar i kaffebyggaren och filtrerar vattnet för att bevara aromen och smaken i ditt kaffe. Om du använder en serie med åtta AquaClean-filtret vilket indikeras av kaffebyggaren i den här användarhandboken behöver du inte kalka av byggaren förrän efter 5 000 koppar kaffe. Med varje filter kan du njuta av upp till 625 koppar beroende på valda kaffesorter samt skölj- och rengöringsfrekvenser.

## Förbereda och installera AquaClean-filtret för aktivering

Innan du placerar AquaClean-filtret i vattentanken måste du förbereda det för användning:

- 1 Skaka filtret i ca 5 sekunder (Bild 2).
- 2 Vänd filtret upp och ned och sänk ner det i en kanna med kallt vatten i minst 30 sekunder. Vänta sedan tills filtret inte längre avger några luftbubblor (Bild 3).
- 3 Tryck ned filtret så långt som möjligt (Bild 4) i filterhållaren.

## Aktivera AquaClean-filtret

Du måste aktivera varje nytt AquaClean-filtret som du använder. Genom att aktivera AquaClean-filtret kommer bryggaren att hålla reda på AquaClean-filtrets kapacitet och antalet filter som används. Den kan aktivera AquaClean-filtret på tre sätt.

### 1. Aktivera AquaClean-filtret under den första installationen

Efter att du har slagit på den för första gången leder bryggaren dig genom de första installationsstegen som till exempel påfyllning av vattentanken, påfyllning av vattenkretsen och aktivering av AquaClean-filtret. Följ helt enkelt stegen "Före första användningstillfället" i den separata snabbstartguiden.



## 2. Aktivera AquaClean-filtret vid uppmaning

Obs! Byt ut AquaClean-filtret när filterkapaciteten har minskat till 0 % och filterikonen blinkar snabbt. Byt ut AquaClean-filtret minst var tredje månad, även om bryggaren ännu inte har indikerat att filtret behöver bytas ut.

Tips! Vi rekommenderar att du köper ett nytt filter när filterkapaciteten har minskat till 10 % och filterikonen blinkar långsamt. Du kan då vara säker på att kunna byta ut filtret när filterkapaciteten har minskat till 0 %.

- Tryck på MENU-knappen, bläddra till AQUACLEAN-FILTER och bekräfta genom att trycka på OK-knappen (✓).
  - Via skärmen blir du tillfrågad om du vill aktivera ett nytt filter (Bild 5).
- Bekräfta genom att trycka på OK-knappen (✓).
  - Skärmen uppdaterar automatiskt antalet filter som används (Bild 6).

Obs! När du har bytt AquaClean-filtret 8 gånger måste bryggaren först avkalkas. Följ anvisningarna på skärmen.

## 3. Aktivera AquaClean-filtret vid något annat tillfälle

Du kan börja använda AquaClean-filtret när som helst genom att följa anvisningarna nedan.

- Tryck på MENU (meny)-knappen, välj MENU (meny) och tryck på OK-knappen för att bekräfta. Bläddra till AQUACLEAN-FILTER. Bekräfta genom att trycka på OK-knappen.
  - Skärmen visar antalet AquaClean-filter som har installerats tidigare: från 0 till 8 filter (Bild 6).
- Välj ON (på) på skärmen och tryck på OK-knappen för att bekräfta (Bild 7).
  - Skärmen uppdaterar automatiskt antalet filter som används (Bild 8).
  - Skärmen som visar att bryggaren är klar att använda och symbolen för AquaClean 100 % visas som en indikation på att filtret har installerats (Bild 9).
- Pumpa ur två koppar (0,5 l) varmt vatten för att slutföra aktiveringen. Häll ut det här vattnet.

Obs! Ibland kan ett meddelande visas på bryggaren om att du ska avkalka den innan du kan installera och aktivera ett nytt AquaClean-filter. Det beror på att bryggaren måste vara fullständigt fri från kalkavlagringar innan du använder AquaClean-filtret. Följ anvisningarna på skärmen.

## Mäta vattnets hårdhet

Du kan testa vattnets hårdhetsgrad med hjälp av de medföljande testremorna. Tryck på MENU (meny)-knappen, välj MENU (meny) och bläddra för att välja WATER HARDNESS (vattnets hårdhet).

- Doppa remsan för hårdhetstestning i kranvatten under en sekund. Vänta sedan i 1 minut.
- Kontrollera hur många rutor som har ändrat färg till rött.
- Välj lämplig hårdhet på vattnet och tryck på OK-knappen (✓) för att bekräfta.

Antal röda rutor:    

Värde som ska anges 1 2 3 4

## Brygga drycker

Du kan välja en dryck genom att trycka på någon av dryckessymbolerna eller genom att välja en annan dryck i menyn.

## 192 Svenska

- Om du vill brygga två koppar, tryck två (Bild 10) gånger på knappen för önskad dryck. Bryggaren genomför automatiskt två malningscykler i följd av den valda drycken. Du kan bara brygga två koppar kaffe eller två koppar espresso samtidigt.
- Dra munstycket för skummad mjölk uppåt eller nedåt om du vill justera höjden efter storleken på koppen eller glaset som du använder (Bild 11).

## Brygga kaffedrycker

### Brygga kaffe av kaffeböner

- 1 Fyll vattentanken med kranvatten och bönbehållaren med böner.
- 2 Tryck på en av dryckesknapparna för att brygga en kopp kaffe. Om du vill välja en annan dryck trycker du på MENU-knappen, väljer DRINKS, bläddrar nedåt till önskad dryck och trycker sedan på OK-knappen (✓).
- 3 Tryck på OK-knappen (✓) om du vill avbryta pumpningen av kaffe.

### Brygga mjölkbaserade drycker

LatteGo består av en mjölkbehållare, en ram och ett förvaringslock. För att förhindra läckage ska du se till att ramen och mjölkbehållaren är korrekt monterade enligt beskrivningen nedan innan du fyller på mjölkbehållaren.

- 1 Fyll vattentanken med kranvatten och bönbehållaren med böner.
- 2 Montera LatteGo genom att först sätta i mjölkbehållaren under kroken högst upp på ramen (Bild 12). Tryck sedan dit nederdelen av mjölkbehållaren. Du hör ett klick när den låser fast på plats (Bild 13).

Obs! Se till att mjölkbehållaren och ramen är rena innan du sätter ihop dem, särskilt vid ytorna där delarna sätts ihop.

- 3 Luta lite på LatteGo och sätt den på varmvattenmunstycket (Bild 14). Tryck sedan tills den låses på plats (Bild 15).
- 4 Fyll LatteGo med mjölk upp till den indikerade nivån på mjölkbehållaren för den dryck du brygger (Bild 16). Fyll inte på över MAX-nivån.

Obs! Om du har anpassat dryckerna och justerat mängden mjölk kan du behöva fylla mjölkbehållaren med mer eller mindre mjölk än den som mängd som indikeras för den här drycken i LatteGo.

Vi rekommenderar att du alltid använder mjölk som kommer direkt från kylan för bästa möjliga resultat.

- 5 Ställ en kopp på droppbrickan.
- 6 Tryck på en av dryckesknapparna för att brygga en mjölkbaserad dryck. Om du vill välja en annan mjölkbaserad dryck, tryck på MENU (meny)-knappen, välj DRINKS (drycker), bläddra nedåt till önskad dryck och tryck sedan på OK-knappen (✓). En uppmaning på skärmen påminner dig om att sätta LatteGo på plats i maskinen.

När du har bryggt mjölkbaserade kaffedrycker visar skärmen att du kan rengöra LatteGo. För bästa hygien rekommenderar vi starkt att du rengör LatteGo efter varje användningstillfälle, antingen i diskmaskinen eller genom att skölja den under kranen. Om mjölkbehållaren inte är tom eller om du vill brygga en annan mjölkbaserad dryck senare kan du enkelt förvara LatteGo i kylan. I det här fallet rekommenderar vi att du använder LatteGo-funktionen QUICK CLEAN (snabbrengöring) innan du förvarar den. Öppna MENU (menyn) för att aktivera LatteGo-funktionen QUICK CLEAN (snabbrengöring).

## Brygga kaffe av förmalet kaffe

- 1 Öppna locket och håll en struken doseringsskopa med förmalet kaffe i behållaren (Bild 17) för förmalet kaffe. Stäng sedan locket.
- 2 Placera en kopp under kaffemunstycket. För mindre koppar kan espressoserveringsbrickan användas.
- 3 Tryck på AROMA STRENGTH-knappen och välj brygningsfunktionen för förmalet kaffe. Tryck på ESPRESSO-knappen.

Obs! Om du använder förmalet kaffe kan du endast brygga en kaffedryck åt gången.

## Välja varmt vatten

- 1 Om LatteGo är ansluten, ta bort den från bryggaren.
- 2 Tryck på MENU-knappen. Välj DRINKS (drycker), bläddra och välj HOT WATER (varmt vatten).
- 3 Bekräfta genom att trycka på OK-knappen (✓). Bryggaren pumpar ut varmt vatten.
- 4 Tryck på OK-knappen (✓) om du vill avbryta pumpningen av varmt vatten.

## Anpassa dina drycker

### Justera mängden kaffe och mjölk

Du kan ställa in mängden dryck som ska bryggas efter egen smak och storleken på kopparna som används. Vi rekommenderar att du använder glaskoppar eller koppar med keramikbelagd kant.

#### Ställa in mängden kaffe

- 1 Du kan justera mängden espresso genom att hålla ESPRESSO-knappen intryckt tills MEMO-ikonen (Bild 18) visas.
  - Bryggaren växlar till programmeringsläget och börjar brygga den valda drycken.
- 2 Tryck på OK-knappen (✓) när koppen fyllts på med önskad mängd espresso.
  - Bockmarkeringen på skärmen visar att knappen har programmerats: varje gång du trycker på knappen bryggs den förinställda mängden espresso.

Obs! Följ samma steg för att ange kaffemängden.

#### Justera mängden på mjölkbaserade drycker

- 1 Om du vill justera mängden för cappuccino eller latte macchiato ska du först ansluta LatteGo och sedan lägga till mjölk.
- 2 Du kan justera den mjölkbaserade drycken genom att hålla knappen intryckt tills MEMO-ikonen visas. Bryggaren pumpar först ut mjölk.
- 3 Tryck på OK-knappen (✓) när koppen fyllts på med önskad mängd mjölk. Bryggaren börjar då pumpa ut kaffet.
- 4 Trycka på OK-knappen igen för att spara den önskade kaffemängden.

Obs! Om du har anpassat mjölkdryckerna kan du behöva fylla mjölkbehållaren med mer eller mindre mjölk än den som mängd som indikeras för dessa drycker i LatteGo.

## Ändra styrkan på kaffet

- Du kan ändra kaffets styrka genom att trycka på AROMA STRENGTH-knappen.

## 194 Svenska

- Varje gång du trycker på AROMA STRENGTH-knappen väljer bryggaren en högre aromstyrka. Det finns 5 styrkenivåer. 1 är mycket svagt och 5 är mycket starkt. Efter inställning 5 väljs inställning 1 igen (Bild 19).
- Obs! Du kan också trycka på AROMA STRENGTH-knappen för att brygga kaffe med förmalet kaffe.
- Den inställda kaffestyrkan visas på skärmen. När du har justerat kaffets styrka återgår skärmen till huvudmenyn och sparar den valda styrkan när du brygger kaffe.

## Ändra inställningarna för malningsgraden

Du kan justera kaffekvarnens malningsinställning med vredet för malningsinställningen inne i behållaren för kaffeböner. Du kan välja mellan fem olika malningsinställningar. Ju lägre inställning, desto starkare kaffe.

Obs! Du kan endast justera kaffekvarnens malningsinställning när bryggaren mal kaffeböner. Du måste brygga två till tre drycker innan hela skillnaden märks.

Varning! Vrid inte vredet för malningsinställningen mer än ett steg i taget för att förhindra skador på kvarnen.

- 1 Placera en kopp under kaffemunstycket.
- 2 Öppna locket till bönbehållaren.
- 3 Tryck på ESPRESSO-knappen.
- 4 När kaffekvarnen startar malningen trycker du ned vredet för malningsinställningen och vrider det till vänster eller höger.

## Hantering av brygggruppen

Besök [www.philips.com/coffee-care](http://www.philips.com/coffee-care) för detaljerade videoinstruktioner om hur du tar ut, sätter in och rengör brygggruppen.

### Ta ut brygggruppen ur bryggaren.

- 1 Stäng av bryggaren genom att trycka på huvudbrytaren på bryggarens baksida.
- 2 Rengör droppbrickan och behållaren för malet kaffe.
- 3 Öppna underhållsluckan (Bild 21).
- 4 Tryck på PUSH-knappen (Bild 22) och dra i brygggruppens handtag för att dra ut den ur bryggaren (Bild 23).
- 5 Ta bort behållaren (Bild 24) för kafferester.

### Sätta tillbaka brygggruppen

Innan du skjuter in brygggruppen i bryggaren igen, se till att den är i rätt läge.

- 1 Kontrollera om pilen på den gula cylindern på den sidan av brygggruppen är i linje med den svarta pilen och N (Bild 25).
  - Om de inte är i linje, tryck ned spaken tills den kommer i kontakt med brygggruppens (Bild 26) bas.
- 2 Kontrollera att den gula låshaken på den andra sidan av brygggruppen befinner sig i rätt läge.
  - Passa in haken ordentligt genom att trycka den uppåt till det högsta läget.
- 3 Sätt tillbaka behållaren för kafferester.

- 4 Skjut in brygggruppen i bryggaren längs spåren på sidorna (Bild 28) till den låser fast i rätt position med ett klick (Bild 29). Tryck inte på PUSH-knappen.
- 5 Sätt tillbaka droppbrickan på behållaren för malet kaffe.

## Rengöring och underhåll

Regelbunden rengöring och underhåll håller din bryggare i toppskick och säkerställer att kaffet smakar gott under lång tid framöver, att kaffeblödet är jämt och att du får ett perfekt mjölkskum.

Se tabellen för när och hur du rengör bryggarens alla löstagbara delar. Du hittar mer detaljerad information och videoinstruktioner på [www.philips.com/coffee-care](http://www.philips.com/coffee-care).

### Rengöringstabell

Beskrivning av del	När den ska rengöras	Hur den ska rengöras
Brygggrupp	Varje vecka	Ta bort brygggruppen och skölj den under kranen (se 'Rengör brygggruppen under kranen').
	Varje månad	Rengör brygggruppen med avfettningstabletter (se 'Rengör brygggruppen med avfettningstabletter') från Philips. Besök <a href="http://www.philips.com/coffee-care">www.philips.com/coffee-care</a> för detaljerade videoinstruktioner.
Smörja brygggruppen	Beroende på typ av användning. Titta i smörjningstabellen (se 'Smörjning av brygggruppen').	Smörj brygggruppen med smörjfett från Philips. Besök <a href="http://www.philips.com/coffee-care">www.philips.com/coffee-care</a> för detaljerade videoinstruktioner.
LatteGo	Efter varje användning	Skölj LatteGo under vattenkranen eller diska den i diskmaskinen. Om du vill förvara LatteGo med mjölk i kylan, kör programmet (se 'Snabbrengöring av LatteGo') QUICK CLEAN (snabbrengöring).
	Varje månad	Diska LatteGo i diskmaskinen eller utför den månatliga rengöringsproceduren med Philips rengöringssats (se 'Månatlig rengöring av LatteGo') för mjölkrets.
Droppbricka	Töm droppbrickan när indikatorn för full droppbricka blir synlig genom droppbrickan. Rengör droppbrickan varje vecka.	Ta bort droppbrickan och skölj den under rinnande vatten med lite diskmedel.
Behållare för malet kaffe	Töm behållaren för malet kaffe när bryggaren visar ett meddelande om detta. Rengör den en gång i veckan.	Ta ut behållaren för malet kaffe när bryggaren är påslagen och skölj den under rinnande vatten med lite diskmedel.
Vattenbehållare	Varje vecka.	Skölj vattenbehållaren under kranen

Beskrivning av del	När den ska rengöras	Hur den ska rengöras
Kaffetratt	Kontrollera kaffetratten varje vecka för att se om den är igentäppt.	Dra ur bryggarens sladd och ta ut brygggruppen. Öppna locket till behållaren för förmalet kaffe och sätt in handtaget på kaffemåttet i kaffetratten. Flytta handtaget uppåt och nedåt tills det tilltänkta malna kaffet faller ut (Bild 30). Besök <a href="http://www.philips.com/coffee-care">www.philips.com/coffee-care</a> för detaljerade videoinstruktioner.
Espressoserve ringsbricka	Varje dag	Töm espressoserveringsbrickan och rengör den under rinnande vatten eller i en diskmaskin.

Tips! Det finns en rengöringskalender på sista sidan i denna användarhandbok. Skriv ner de datum då du genomförde en rengöring.

## Rengöring av brygggruppen

Regelbunden rengöring av brygggruppen förhindrar att kafferester täpper till de inre kretsarna. Besök [www.philips.com/coffee-care](http://www.philips.com/coffee-care) för instruktionsvideor om hur du tar ut, sätter in och rengör brygggruppen.

### Rengör brygggruppen under kranen

- 1 Ta bort brygggruppen och behållaren för kafferester.
- 2 Skölj behållaren för kafferester och brygggruppen noggrant med vatten. Rengör brygggruppens övre filter (Bild 31) försiktigt.
- 3 Låt brygggruppen lufttorka innan du sätter tillbaka den. Torka inte brygggruppen med en handduk eftersom det kan leda till att tygfibrer samlas i brygggruppen.

### Rengör brygggruppen med avfettningstabletter

Använd endast avfettningstabletter från Philips. Följ instruktionerna i användarhandboken som medföljer avfettningstabletterna.

## Smörjning av brygggruppen

Smörj maskinens brygggrupp regelbundet för att säkerställa att de rörliga delarna kan röras utan motstånd. Tabellen nedan anger rekommenderade intervall för smörjning. Besök [www.philips.com/coffee-care](http://www.philips.com/coffee-care) för detaljerade videoinstruktioner.

Användningsfrekvens	Antal drycker som bryggs dagligen	Smörjningsintervall
Low (låg)	1-5	Var fjärde månad
Normal	6-10	Varannan månad
Heavy (hög)	> 10	Varje månad

## Rengöra LatteGo

För optimal rengöring, ta isär LatteGo och rengör alla delar i diskmaskinen eller under rinnande ljummet kranvatten.

## Snabbrengöring av LatteGo

När du aktiverar LatteGo-funktionen QUICK CLEAN (snabbrengöring) tvingar maskinen varmt vatten genom mjölksystemet så att den rengörs snabbt. Om du vill förvara LatteGo med mjölk i kylan, kör programmet QUICK CLEAN (snabbrengöring).

Du kan välja funktionen QUICK CLEAN (snabbrengöring) i menyn enligt stegen nedan:

- 1 Se till att LatteGo är ansluten till bryggaren.
- 2 Tryck på knappen MENU (meny) och välj START QUICK CLEAN (starta snabbrengöring). Bekräfta genom att trycka på OK-knappen (✓).
- 3 Ett meddelande på skärmen påminner dig om att placera en skål under munstycket (Bild 32).
- 4 Tryck på OK-knappen (✓) för att starta pumpningen av varmt vatten.

## Noggrann rengöring av LatteGO

- 1 Ta ut LatteGo från bryggaren (Bild 33).
- 2 Häll ut återstående mjölk.
- 3 Tryck på låsknappen och lossa mjölkbehållaren från ramen på LatteGo (Bild 34).
- 4 Rengör alla delar i diskmaskin eller med rinnande ljummet kranvatten. Du kan även använda flytande diskmedel.

## Månatlig rengöring av LatteGo

Använd endast Philips rengöringsmedel för mjölkrets för den här rengöringscykeln.

- 1 Se till att LatteGo är ordentligt ditsatt.
- 2 Häll innehållet i rengöringssatsen för mjölkretsen i LatteGo (Bild 35). Fyll sedan LatteGo med vatten upp till MAX-nivån (Bild 36).
- 3 Luta lite på LatteGo och sätt den på varmvattenmunstycket (Bild 14). Tryck sedan tills den låses på plats (Bild 15).
- 4 Sätt en behållare under det öppna mjölkmunstycket (Bild 32).
- 5 Tryck på MENU-knappen, välj DRINKS (drycker) och bläddra till MILK FROTH (skummad mjölk). Tryck på OK-knappen (✓) för att starta pumpningen av rengöringslösningen.
- 6 Upprepa steg 5 tills LatteGo är tom.
- 7 Ta bort LatteGo från bryggaren när den är tom.
- 8 Skölj LatteGo noggrant och fyll den med rent vatten upp till MAX-nivån.
- 9 Klicka fast LatteGo på bryggaren igen.
- 10 Ta bort och töm behållaren. Ställ tillbaka den under mjölkmunstycket.
- 11 Tryck på MENU-knappen och välj MILK FROTH (skummad mjölk) i menyn DRINKS (drycker) för att starta sköljningscykeln för LatteGo.
- 12 Upprepa steg 11 tills LatteGo är tom.
- 13 Upprepa steg 7–11.
- 14 När bryggaren slutar pumpa ut vatten har rengöringscykeln avslutats.
- 15 Ta isär alla delar och skölj dem under ljummet vatten.

## Avkalkningsprocess

Använd endast Philips avkalkningsmedel. Du bör absolut inte använda ett avkalkningsmedel baserat på svavelsyra, saltsyra, sulfaminsyra eller ättiksyra (ättika) eftersom detta kan skada bryggarens vattenkrets och inte upplösa kalkavlagringarna ordentligt. Om du inte använder Philips

## 198 Svenska

avkalkningsmedel blir garantin ogiltig. Garantin blir också ogiltig om du inte avkalkar bryggaren. Du kan köpa Philips avkalkningsmedel i onlinebutiken på [www.philips.com/coffee-care](http://www.philips.com/coffee-care).

- 1 När ett meddelande om avkalkning (Bild 37) visas på bryggaren, tryck på OK-knappen (✓) för att starta. Om du vill starta avkalkningen innan ett meddelande har visats på bryggaren, tryck på knappen MENU (meny), bläddra till START CALC CLEAN (starta avkalkning) och tryck sedan på OK-knappen (✓).
- 2 Ta bort droppbrickan och behållaren för malet kaffe, töm dem och sätt sedan tillbaka dem på plats.
- 3 Ta bort vattenbehållaren och töm den.
- 4 Ta bort LatteGo om den är ansluten.
- 5 En uppmaning på skärmen ber dig att ta bort AquaClean-filtret från vattenbehållaren (Bild 38).
- 6 Placera en stor behållare (1,5 l) under både kaffemunstycket och mjölkmunstycket.
- 7 Håll hela flaskan med avkalkningslösningen från Philips i vattenbehållaren och fyll på med rent vatten upp till CALC CLEAN (Bild 39) (avkalkning)-markeringen. Sätt tillbaka den i bryggaren och tryck på OK-knappen (✓) för att bekräfta.
- 8 Avkalkningens första fas startar. Avkalkningsprocessen tar ca 30 minuter och består av en avkalkningscykel och en sköljningscykel.
- 9 Vänta tills bryggaren har pumpat ut all avkalkningslösning och ett meddelande om att vattenbehållaren är tom visas på skärmen.
- 10 Töm vattenbehållaren, skölj den och fyll på med rent vatten upp till CALC CLEAN (avkalkning)-markeringen.
- 11 Töm behållaren och sätt tillbaka den under kaffe- och mjölkmunstycket. Tryck på OK-knappen (✓) för att bekräfta.
- 12 Under avkalkningscykelns andra fas startar sköljningscykeln, som varar i 3 minuter. Sköljningssymbolen visas på skärmen tillsammans med tidsåtgången.
- 13 Vänta tills bryggaren har pumpat ut allt vatten. Avkalkningsproceduren har slutförts när en bockmarkering visas på skärmen.
- 14 Tryck på OK-knappen (✓) för att avsluta avkalkningscykeln. Bryggaren värms upp och genomför den automatiska sköljningscykeln.
- 15 Rengör brygggruppen när avkalkningen (se 'Rengör brygggruppen under kranen') är klar.
- 16 Sätt i ett nytt AquaClean-filter i vattentanken och återaktivera AquaClean-filtret i meny.

Tips! Användningen av AquaClean-filtret minskar behovet av avkalkning!

### Vad gör jag om avkalkningsprocessen avbryts?

Om bryggaren hänger sig under avkalkningscykeln kan du avbryta processen genom att trycka på PÅ/AV-knappen. Om avkalkningen avbryts innan den är helt klar gör du följande:

- 1 Töm vattenbehållaren och skölj den grundligt.
- 2 Fyll vattenbehållaren med rent vatten upp till CALC CLEAN-markeringen och slå på bryggaren igen. Bryggaren värms upp och genomför en automatisk sköljningscykel.
- 3 Genomför en manuell sköljningscykel innan du brygger några drycker. Om du vill utföra en manuell sköljcykel pumpar du först ut en halv vattentank med varmt vatten och brygger sedan 2 koppar med föрмаlet kaffe utan att tillsätta malet kaffe.

Obs! Om avkalkningsproceduren inte slutfördes bör du genomföra en ny avkalkningsprocedur så snart som möjligt.



# Varningssymboler och felkoder

## Varningssymbolernas innebörd



Fyll vattenbehållaren med rent vatten upp till MAX-markeringen.



Bryggruppen är tilltäppt av kaffepulver. Rengör bryggruppen.



Bönbehållaren är tom. Fyll på nya kaffeböner i bönbehållaren.



Sätt tillbaka droppbricken och stäng serviceluckan.



Bryggruppen är inte isatt i bryggaren eller är inte korrekt isatt. Sätt i bryggruppen i bryggaren.



Om en display visar en felkod kan du läsa mer i avsnittet Beskrivning av felkoder för att se vad den kod som visas innebär och vad du kan göra. Du kan inte använda bryggaren när den här ikonen visas på skärmen.



Behållaren för malet kaffe är full. Kontrollera att bryggaren är påslagen. Ta bort sedan bort och töm behållaren för malet kaffe.



Det är luft i bryggaren. Placera en kopp under varmvattenmunstycket och tryck på OK för att starta laddningen. Se till att varmvattenmunstycket är isatt innan du startar processen.

## Beskrivning av felkoder

Nedan finner du en lista över felkoder för problem som du kan lösa själv. Besök [www.philips.com/coffee-care](http://www.philips.com/coffee-care) för detaljerade videoinstruktioner. Kontakta Philips kundtjänst i ditt land om någon annan felkod visas. Du hittar kontaktuppgifter i garantibroschyren.

Felkod	Problem	Möjlig lösning
01	Kaffetratten är tilltäppt av malet kaffe eller främmande objekt.	Stäng av bryggaren och dra ur nätsladden. Ta ur bryggruppen ur bryggaren. Öppna sedan locket till facket för förmalet kaffe. Sätt i skedhandtaget och flytta det uppåt och nedåt tills det malda kaffet som täpper till faller ut (Bild 30). Om ett främmande objekt blockerar kaffetratten, ta bort det. Besök <a href="http://www.philips.com/coffee-care">www.philips.com/coffee-care</a> för detaljerade videoinstruktioner.
03	Bryggruppen är smutsig eller inte ordentligt infettad.	Slå av bryggaren med huvudströmbrytaren. Skölj av bryggruppen med rent vatten, låt den lufttorka och smörj den (se 'Smörjning av bryggruppen') sedan. Läs i kapitlet "Rengöra bryggruppen" eller besök <a href="http://www.philips.com/coffee-care">www.philips.com/coffee-care</a> för detaljerade videoinstruktioner. Slå sedan på bryggaren igen.

Felkod	Problem	Möjlig lösning
04	Bryggruppen är inte isatt på rätt sätt.	Slå av bryggaren med huvudströmbrytaren. Ta bort bryggruppen och sätt tillbaka den igen. Kontrollera att bryggruppen är i rätt läge innan du sätter in den. Läs i kapitlet "Hantera bryggruppen" eller besök <a href="http://www.philips.com/coffee-care">www.philips.com/coffee-care</a> för detaljerade videoinstruktioner. Slå sedan på bryggaren igen.
05	Det finns luft i vattenkretsen.	Starta om bryggaren genom att stänga av den och slå på den igen med huvudströmbrytaren. Om detta fungerar pumpar du ut 2–3 koppar med varmt vatten. Avkalka bryggaren om du inte har gjort detta på länge.
	AquaClean-filtret förbereddes inte korrekt innan installationen eller är igensatt.	Ta ur AquaClean-filtret och försök brygga kaffe igen. Om detta fungerar, se till att AquaClean-filtret är förberett innan du sätter tillbaka det (se 'Förbereda och installera AquaClean-filtret för aktivering'). Sätt sedan tillbaka AquaClean-filtret i vattenbehållaren. Om det fortfarande inte fungerar är filtret igensatt och måste bytas ut.
14	Bryggaren är överhettad.	Stäng av bryggaren och slå sedan på den igen efter 30 minuter.

## Beställa tillbehör

Använd endast underhållsprodukter från Philips för att rengöra och avkalka bryggaren. Du kan köpa dessa produkter från din lokala återförsäljare, från auktoriserade servicecenter eller online på [www.shop.philips.com/service](http://www.shop.philips.com/service). Om du vill hitta en lista över alla reservdelar online ska du ange bryggarens modellnummer. Modellnumret finns på insidan av underhållsluckan.

Underhållsprodukter och typnummer:

- Avkalkningslösning CA6700
- AquaClean-filter CA6903
- Fett för smörjning av bryggrupp HD5061
- Avfettningstabletter CA6704
- Rengöringssats för mjölkrets CA6705
- Underhållsats CA6707

## Felsökning

Det här kapitlet sammanfattar de vanligaste problemen som kan uppstå med bryggaren. Instruktionsvideor och en fullständig lista över vanliga frågor finns på [www.philips.com/coffee-care](http://www.philips.com/coffee-care). Om du inte kan lösa problemet, kontakta kundtjänsten i ditt land. Du hittar kontaktuppgifter i garantibroschyren.

Problem	Orsak	Lösning
Droppbrickan fylls snabbt.	Det är normalt. Bryggaren använder vatten för att skölja ut den inre kretsen och bryggruppen. En del vatten rinner direkt från den inre kretsen till droppbrickan.	Töm droppbrickan när indikatorn för full droppbricka blir synlig genom droppbrickans hölje.

Problem	Orsak	Lösning
		Placera espressoserveringsbrickan under munstycket för att samla upp sköjvatten.
Bryggaren befinner sig i DEMO-läge.	Du tryckte in standbyknappen under mer än 8 sekunder.	Stäng av och slå sedan på bryggaren igen med hjälp av huvudbrytaren på bryggarens baksida.
Symbolen som visar att behållaren för malet kaffe är full släcks inte.	Du tömde behållaren för malet kaffe när bryggaren var avstängd. Om bryggaren är avstängd när du tömmer behållaren för malet kaffe registrerar inte bryggaren att behållaren är tömd.	Töm alltid behållaren för malet kaffe när bryggaren är påslagen. Om du tömmer behållaren för malet kaffe när bryggaren är avstängd återställs inte räknaren för malet kaffe.
	Du satte tillbaka behållaren för malet kaffe i bryggaren för tidigt. Om du sätter tillbaka behållaren för malet kaffe för snabbt när du tömmer den registrerar inte bryggaren att behållaren är tömd.	Sätt inte tillbaka behållaren för malet kaffe förrän ett meddelande på skärmen uppmanar dig att sätta tillbaka den.
Meddelandet "Behållaren för malet kaffe full" visas trots att behållaren inte är full.	Bryggarens räknare återställdes inte sist du tömde behållaren för malet kaffe.	Vänta i ca 5 sekunder efter att du har satt tillbaka behållaren för malet kaffe. På det här sättet nollställs räknaren för malet kaffe.
		Töm alltid behållaren för malet kaffe när bryggaren är påslagen. Om du tömmer behållaren för malet kaffe när bryggaren är avstängd återställs inte räknaren för malet kaffe.
Behållaren för malet kaffe är överfull och meddelandet "Töm behållaren för malet kaffe" har inte visats.	Du har tagit bort droppbrickan utan att tömma behållaren för malet kaffe.	Töm alltid behållaren för malet kaffe när du tar bort droppbrickan, även om du endast har malt kaffe för ett fåtal koppar. Det gör att räknaren för malet kaffe nollställs och startar om så att den räknar rätt i fortsättningen.
Jag kan inte ta bort bryggruppen.	Bryggruppen är inte korrekt isatt.	Återställ kaffe-bryggaren så här: Sätt tillbaka droppbrickan och behållaren för malet kaffe i bryggaren. Stäng sedan underhållsluckan, stäng av bryggaren och slå sedan på den igen. Försök att ta ut bryggruppen igen.
	Du har inte tagit ur behållaren för malet kaffe.	Ta ur behållaren för malet kaffe innan du tar ur bryggruppen.

## 202 Svenska

<b>Problem</b>	<b>Orsak</b>	<b>Lösning</b>
Jag kan inte sätta in bryggruppen.	Bryggruppen är inte korrekt isatt.	Återställ kaffebryggaren så här: Sätt tillbaka droppbrickan och behållaren för malet kaffe i bryggaren. Sätt inte tillbaka bryggruppen i bryggaren. Stäng underhållsluckan, stäng av bryggaren och slå sedan på den igen. Placera sedan bryggruppen i rätt läge (se 'Sätta tillbaka bryggruppen') och sätt tillbaka den i bryggaren.
	Bryggaren har fastnat i avkalkningsläget.	Du kan inte ta ur bryggruppen när avkalkningsprocessen pågår. Slutför avkalkningsprocessen och ta sedan ur bryggruppen.
Kaffet är vattnigt.	Kaffekvarnen är inställd på en för grov malningsgrad.	Ställ in kaffekvarnen på en finare malningsgrad (lägre).
	Utloppskanalen för kaffe är tilltäppt.	Använd skaftet på en sked för att rengöra utloppskanalen för kaffe. Stäng sedan av bryggaren och slå på den igen.
	Bryggaren har inte slutfört den automatiska justeringen.	Brygg några koppar kaffe.
	Bryggruppen är smutsig eller behöver smörjas.	Rengör och smörj bryggruppen.
Kaffet är inte tillräckligt varmt.	Du har använt kalla kaffekoppar.	Prova att förvärma kopporna genom att skölja ur dem med varmt vatten.
	Den inställda temperaturen är för låg. Kontrollera menyinställningarna.	Välj temperaturinställningen "high" (hög) i meny.
	Du har lagt till mjölk.	Mjölken sänker alltid kaffets temperatur, oberoende av om den är varm eller kall.
Det läcker kaffe från kaffemunstycket.	Kaffemunstycket är igensatt.	Rengör kaffemunstycket och dess hål med en piprensare.
	Utloppskanalen för kaffe är tilltäppt.	Rengör utloppskanalen för kaffe med hjälpen av ett skedskaft eller med handtaget på kaffemåttet. Slå sedan av bryggaren och slå på den igen.
Inget kaffe kommer ut eller det kommer ut långsamt.	AquaClean-filtret förbereddes inte korrekt innan installationen, eller det är igensatt.	Ta ur AquaClean-filtret och försök brygga kaffe igen. Om detta fungerar, se till att AquaClean-filtret är förberett innan du sätter tillbaka (se 'Förbereda och installera AquaClean-filtret för aktivering') det. Sätt tillbaka det förberedda filtret. Om det fortfarande inte fungerar är filtret igensatt och måste bytas ut.

<b>Problem</b>	<b>Orsak</b>	<b>Lösning</b>
	Kaffekvarnen är inställd på en för fin malningsgrad.	Ställ in kaffekvarnen på en grövre malningsgrad (högre).
	Bryggruppen är smutsig.	Rengör bryggruppen.
	Kaffemunstycket är smutsigt.	Rengör kaffemunstycket och dess hål med en nål.
	Bryggarens krets blockeras av kalkavlagringar.	Kalka av bryggaren.
Mjölken skummas inte.	LatteGo är smutsig eller är inte korrekt fastsatt.	Rengör LatteGo och var noga med att sätta ihop den och placera den korrekt i bryggaren. Se till att mjölkbehållaren och ramen är rena innan du sätter ihop dem, särskilt vid ytorna där delarna sätts ihop.
	LatteGo är felaktigt monterad.	Kontrollera att mjölkbehållaren är korrekt monterad på LatteGo-ramen.
	Den mjölksort som används är inte lämplig att skumma.	Olika mjölksorter ger både olika mängder skum och skum av olika kvalitet. Följande mjölksorter har gett ett bra mjölkskum i våra tester: mellanmjölk, standardmjölk och laktosfri mjölk.
Kaffet skvätter.	Avståndet mellan koppen och munstycket är för stort.	Placera espressoserveringsbrickan på spillbrickan under munstycket.
Mjölken skvätter.	Mjölken som du använder är inte tillräckligt kall.	Se till att du alltid använder mjölk som kommer direkt från kylen.
	Du har inte hållt i tillräckligt med mjölk i LatteGo.	Fyll på mer mjölk i LatteGo. Du kan behöva fylla på mer mjölk i LatteGo än indikerat i mjölkbehållaren om du har anpassat mjölkdryckerna.
Bryggaren verkar läcka.	Bryggaren använder vatten för att skölja ut den inre kretsen och bryggruppen. En del vatten rinner direkt från den inre kretsen till droppbrickan. Det är normalt.	Töm droppbrickan när indikatorn för full droppbricka blir synlig genom droppbrickans hölje. Placera espressoserveringsbrickan under munstycket för att samla upp skölvatten.
	Droppbrickan är alltför full och har svämmat över vilket gör att det ser ut som att bryggaren läcker.	Töm droppbrickan när indikatorn för full droppbricka blir synlig genom droppbrickans hölje. Placera espressoserveringsbrickan under munstycket för att samla upp skölvatten.
	Bryggaren är inte placerad på en horisontell yta.	Placera bryggaren på en horisontell yta så att indikatorn för full droppbricka kan fungera korrekt.

<b>Problem</b>	<b>Orsak</b>	<b>Lösning</b>
Det läcker mjölk från mjölkbehållaren.	Du monterade inte LatteGo korrekt.	Kontrollera att mjölkbehållaren är korrekt monterad på LatteGo-ramen.
Jag kan inte aktivera AquaClean-filtret och bryggaren uppmanar dig att genomföra en avkalkning.	Filtret har inte bytts ut i tid efter att ikonen för AquaClean-filtret börjat blinka och filterkapaciteten har minskat till 0 %.	Kalka av bryggaren först och installera sedan AquaClean-filtret.
	Du installerade inte AquaClean-filtret i samband med den första installationen utan först efter att cirka 25 koppar kaffe har bryggs (baserat på 100 ml-koppar). Bryggaren måste vara fullständigt fri från kalkavlagringar innan du kan installera AquaClean-filtret.	Kalka av bryggaren först och installera sedan ett nytt AquaClean-filter. När du har kalkat av bryggaren återställs filterräknaren till 0/8. Bekräfta alltid aktiveringen av filtret via bryggarens menyer. Gör även detta efter filterbyte.
Det nya vattenfiltret passar inte.	Det filter du försöker installera är inte ett AquaClean-filter.	AquaClean-filter är den enda filtertyp som kan användas i bryggaren.
Bryggaren avger ett ljud.	Det är normalt att bryggaren avger ljud under användning.	Om bryggaren börjar avge en annan typ av ljud rengör du brygggruppen och smörjer den (se 'Smörjning av brygggruppen').
	AquaClean-filtret förbereddes inte korrekt och luft suges nu in i bryggaren.	Ta bort AquaClean-filtret från vattenbehållaren. Skaka filtret i ca 5 sekunder. Vänd filtret upp och ned och sänk ner det i en kanna med kallt vatten. Vänta tills filtret inte längre avger några luftbubblor. Sätt tillbaka det förberedda AquaClean-filtret i vattenbehållaren.

## Tekniska specifikationer

Tillverkaren förbehåller sig rätten att förbättra produktens tekniska specifikationer. Samtliga förinställda mängder är ungefärliga.

Beskrivning	Värde
Höljets material	Termoplast
Mått (b × h × d)	221 × 340 × 430 mm
Vikt	7,6 kg
Nätsladdens längd	1200 mm
Kontrollpanel	framsida
Kopphöjd	upp till 145 mm
Vattenbehållare	1,8 l, löstagbar
Behållare för kaffebönor, kapacitet	250 g
Behållare för malet kaffe, kapacitet	15 puckar
Mjölkkanne, kapacitet	265 ml
Pumptryck	15 bar
Kokare	kokare i rostfritt stål
Säkerhetsanordningar	termosäkring
Energisparläge	< 1 Wh
Märkspänning – märkeffekt – strömförsörjning	Se information på etiketten på insidan av underhållsluckan







[www.philips.com/coffee-care](http://www.philips.com/coffee-care)



421945004011



>75% recycled paper