

# PHILIPS

Super automatic  
espresso machine

5000 series

EP5934, EP5930, EP5346  
EP5345, EP5340, EP5335  
EP5334, EP5333, EP5331  
EP5330, EP5045, EP5040  
EP5035, EP5034, EP5030

**CS** UŽIVATELSKÁ PŘÍRUČKA  
**ET** KASUTUSJUHEND  
**HR** KORISNIČKI PRIRUČNIK  
**LV** LIETOTĀJA ROKASGRĀMATA  
**LT** NAUDOTOJO VADOVAS  
**HU** FELHASZNÁLÓI KÉZIKÖNYV  
**PL** INSTRUKCJA OBSŁUGI  
**RO** MANUAL DE UTILIZARE  
**SL** UPORABNIŠKI PRIROČNIK  
**SK** NÁVOD NA POUŽITIE  
**SR** УПУТСТВО ЗА КОРИШЋЕЊЕ  
**BG** РЪКОВОДСТВО ЗА ПОТРЕБИТЕЛЯ  
**RU** РУКОВОДСТВО ПОЛЬЗОВАТЕЛЯ  
**UK** ПОСІБНИК КОРИСТУВАЧА  
**KK** ПАЙДАЛАНУШЫ НҰҚСАУЛЫҒЫ



[www.philips.com/coffee-care](http://www.philips.com/coffee-care)





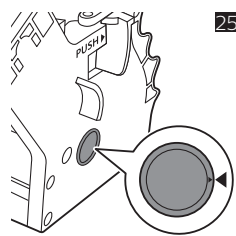
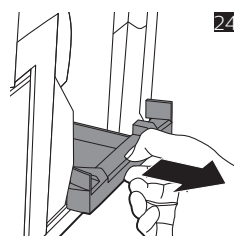
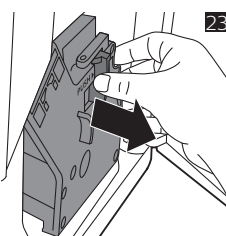
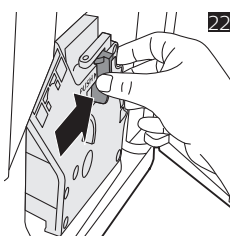
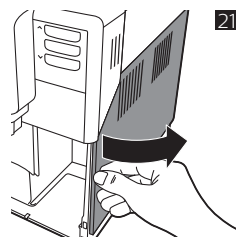
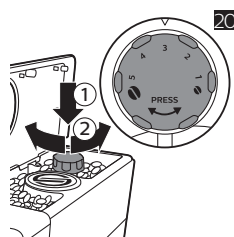
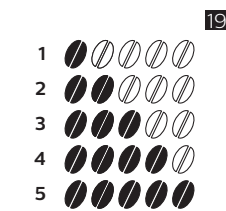
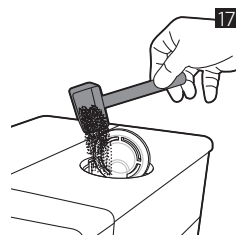
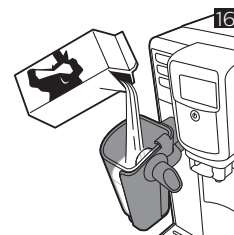
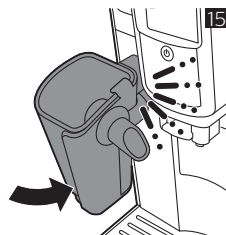
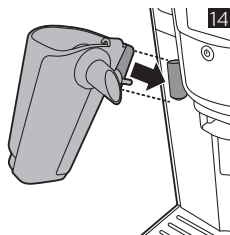
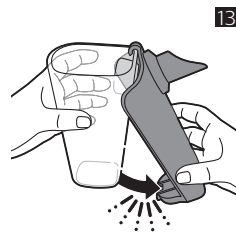
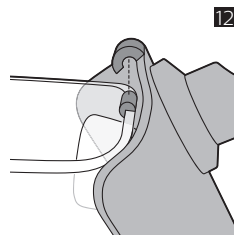
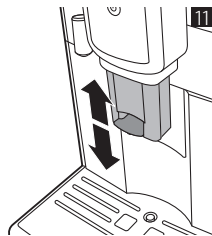
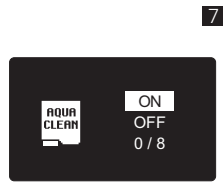
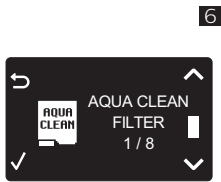
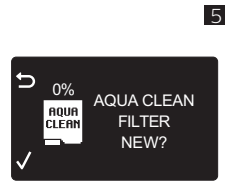
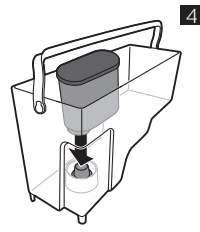
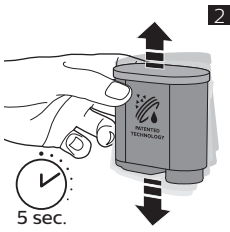

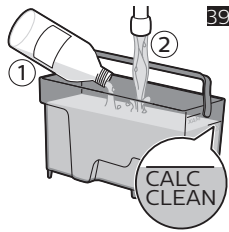
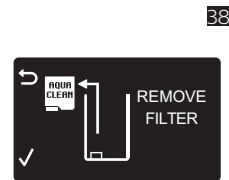
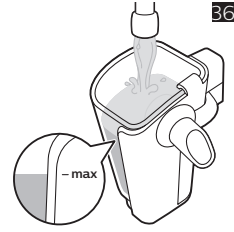
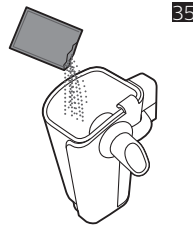
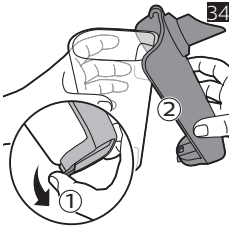
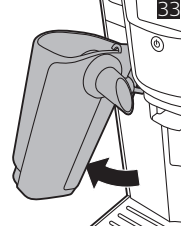
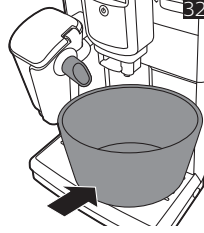
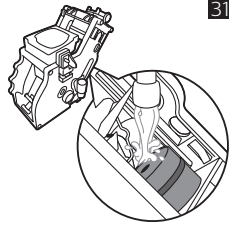
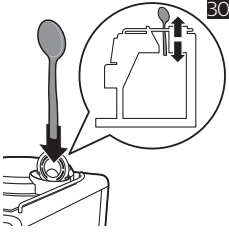
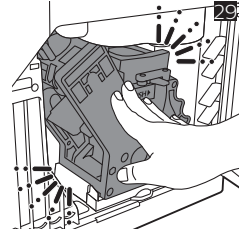
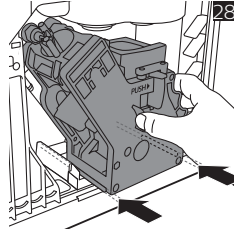
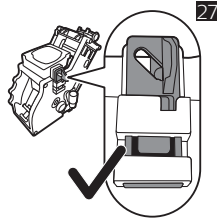
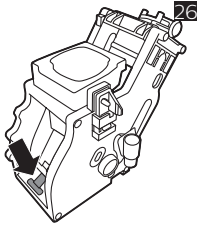

## Sadržaj

Prikaz aparata (slika 1)	181
Uvod	182
Prva ugradnja	182
Upotreba upravljačke ploče	182
AquaClean filter	183
Merenje tvrdoće vode	184
Kuvanje napitaka	184
Personalizovanje napitaka	186
Podešavanje mlina	187
Rukovanje blokom za kuvanje	187
Čišćenje i održavanje	187
Čišćenje LatteGo	189
Procedura uklanjanja kamenca	190
Ikone upozorenja i kodovi grešaka	191
Naručivanje dodataka	193
Rešavanje problema	193
Tehničke specifikacije	197

## Prikaz aparata (slika 1)

1	Upravljačka ploča	18	Fioka za ostatke kafe
2	Podesivi grlić za ispuštanje kafe	19	Posuda za ostatke kafe
3	Poklopac rezervoara za vodu	20	Poklopac posude za sakupljanje tečnosti
4	Poklopac posude za kafu u zrnju	21	Espresso posuda za sakupljanje tečnosti
5	Poklopac odeljka za prethodno samlevenu kafu	22	Poklopac postolja za espresso
6	Glavni prekidač	23	Dugme za otpuštanje posude za mleko LatteGo
7	Utičnica za kabl	24	Posuda za mleko LatteGo
8	Vratanca za servis	25	Poklopac posude za odlaganje LatteGo
9	Indikator „Posuda za sakupljanje tečnosti je puna“	26	Okvir za LatteGo
10	Posuda za sakupljanje tečnosti	27	Grić za ispuštanje vrele vode
11	Kabl	28	Rezervoar za vodu
12	Dugme postavke tipa mlevenja	29	AquaClean filter
13	Pokrivač posude za kafu u zrnju	30	Tuba sa mazivom
14	Posuda za kafu u zrnju	31	Četka za čišćenje

15	Blok za kuvanje	32	Lopatica za merenje
16	Unutrašnji deo vratanca za servis sa informacijama za kontakt	33	Test-traka za tvrdoću vode
17	Izlazni kanal za kafu		

## Uvod

Čestitamo na kupovini potpuno automatskog aparata za kafu kompanije Philips! Da biste na najbolji način iskoristili podršku koju pruža kompanija Philips, registrujte svoj proizvod na adresi [www.philips.com/welcome](http://www.philips.com/welcome).

Pažljivo pročitajte zasebnu brošuru za bezbednost pre nego što upotrebite aparat prvi put i sačuvajte je za buduću upotrebu.

Da bismo vam pomogli da na najbolji način iskoristite aparat za kafu, kompanija Philips nudi punu podršku na tri različita načina:

- 1 Zaseban vodič za brzi početak za prvu instalaciju i upotrebu.
- 2 Ovaj korisnički priručnik za detaljne informacije.
- 3 Podrška na mreži i filmovi: skenirajte QR kod na naslovnoj strani ili posetite sajt [www.philips.com/coffee-care](http://www.philips.com/coffee-care).

Napomena: Ovaj aparat je testiran sa kafom. Iako je pažljivo očišćen, možda se u njemu nalaze ostaci kafe. Garantujemo, međutim, da je aparat potpuno nov.

## Prva ugradnja

Da biste pripremili aparat za kafu za upotrebu, morate da obavite nekoliko jednostavnih koraka kao što je punjenje kruga za kretanje vode i aktiviranje AquaClean filtera. Ovi koraci su prikazani u zasebnom vodiču za brzi početak.

Za najbolji ukus kafe, morate najpre da skuvate pet kafa da biste omogućili da aparat dovrši sopstveno podešavanje.

Aparat je podešen tako da dobijete najbolji ukus iz zrna kafe. Stoga vam savetujemo da ne menjate podešavanja mlina dok ne skuvate 100–150 šolja (približno jedan mesec upotrebe).

Pažljivo očistite LatteGo pre prve upotrebe.

Uredaj ima postolje za espresso sa dvostrukom funkcijom potpore za šolju i dodatnom posudom za sakupljanje tečnosti u koju otiče voda za ispiranje.

Da biste skuvali optimalan espresso sa ravnomernim slojem pene, šolja treba da stoji na razdaljini od 7-8 cm od grlića. Kada je postolje za espresso u upotrebi, šolja za espresso se stavlja na pravilnu razdaljinu od grlića kako bi se optimizovao proces kuvanja.

Postolje za espresso treba da se postavi ispod grlića kada aparat ispire, čime se eliminiše potreba za redovnim pražnjenjem glavne posude za skupljanje tečnosti.

## Upotreba upravljačke ploče

U nastavku ćete pronaći pregled i opis upravljačke ploče aparata. Neka dugmad imaju duple funkcije. Na ekranu će se pojaviti ikone za navigaciju ukoliko su dostupne. Koristite dugmad pored ove ikone da biste izabrali ili potvrdili svoje izbore.

Koristite dugme MENI da biste izabrali druge napitke i da biste promenili podešavanja kao što su tvrdoća vode i temperatura kafe.

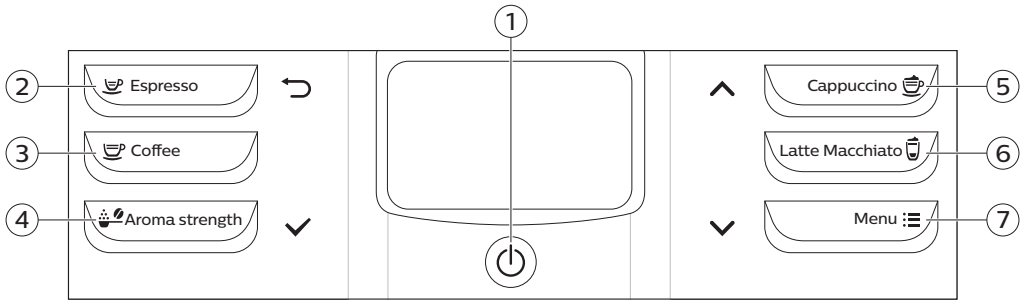

- |  |                              |
|--|------------------------------|
| 1. Dugme za uključivanje/isključivanje | 5. Dugme CAPPUCCINO/gore (▲) |
| 2. Dugme ESPRESSO/nazad (↶)            | 6. Dugme LATTE MACCHIATO     |
| 3. Dugme COFFEE                        | 7. Dugme MENU/dole (▼)       |
| 4. Dugme AROMA STRENGTH/OK (✓)         |                              |

## AquaClean filter

AquaClean filter je projektovan tako da smanji taloženje kamenca u aparatu za kafu i obezbedi filtriranu vodu u cilju čuvanja arome i ukusa svake šolje kafe. Ukoliko koristite niz od 8 AquaClean filtera kako je naznačeno na aparatu i u ovom korisničkom priručniku, ne morate da uklanjate kamenac iz aparata dok ne napravite najviše 5000 šolja. Uz svaki filter možete da pripremite najviše 625 šolja, u zavisnosti od izabranih vrsta kafe i od učestalosti ispiranja i čišćenja.

## Priprema AquaClean filtera za aktiviranje

Pre nego što postavite filter AquaClean u posudu za vodu, morate da ga pripremite za upotrebu:

- 1 Protresite filter približno 5 sekundi (Sl. 2).
- 2 Potopite filter u bokal sa hladnom vodom naopako najmanje 30 sekundi i sačekajte da mehurići vazduha prestanu da izlaze (Sl. 3).
- 3 Gurnite filter na priključak filtera do najniže moguće tačke (Sl. 4).

## Aktiviranje AquaClean filtera

Morate da aktivirate svaki novi AquaClean filter koji koristite. Kada aktivirate AquaClean filter, aparat nadgleda njegov kapacitet i broj korišćenja. Postoje tri načina da aktivirate AquaClean filter.

### 1. Aktiviranje AquaClean filtera prilikom prve ugradnje

Nakon prvog uključivanja, aparat vas vodi kroz korake za prvu instalaciju kao što su punjenje rezervoara za vodu, punjenje kruga za kretanje vode i aktiviranje AquaClean filtera. Samo pratite korake u odeljku „Pre prve upotrebe“ u zasebnom vodiču za brzi početak.



## 2. Aktiviranje filtera AquaClean kada se to zatraži

Napomena: Zamenite AquaClean filter čim kapacitet opadne na 0 % i ikona filtera počne brzo da treperi. Zamenite AquaClean filter barem na svaka 3 meseca, čak iako uređaj nije ukazao na obaveznu zamenu.

Savet: Savetujemo da kupite novi filter kada kapacitet opadne na 10 % i ikona filtera počne polako da treperi. Na ovaj način ćete moći zameniti filter kada kapacitet opadne na 0 %.

- 1 Pritisnite dugme MENU, predite do stavke AQUACLEAN FILTER i pritisnite dugme OK (✓) da biste potvrdili.
  - Na ekranu se pojavljuje pitanje da li želite da aktivirate novi filter (Sl. 5).
- 2 Pritisnite dugme OK (✓) da biste potvrdili.
  - Ekran automatski ažurira broj filtera koji su korišćeni (Sl. 6).

Napomena: ako želite da zamenite filter AquaClean nakon što iskoristite 8 filtera, najpre morate da uklonite kamenac iz aparata. Pratite uputstva na ekranu.

## 3. Aktiviranje filtera AquaClean u bilo koje drugo vreme

Možete da počnete da koristite filter AquaClean u bilo koje vreme tako da pratite uputstva u nastavku.





- 1 Pritisnite dugme MENU, izaberite MENU i pritisnite dugme OK da biste potvrdili. Krećite se do opcije AQUACLEAN FILTER. Pritisnite dugme OK (✓) da biste potvrdili.
  - Ekran prikazuje brojeve prethodno postavljenih filtera AquaClean od 0 do 8 filtera (Sl. 6).
- 2 Izaberite ON na ekranu i pritisnite dugme OK (✓) da biste potvrdili (Sl. 7).
  - Ekran automatski ažurira broj filtera koji su korišćeni (Sl. 8).
  - Zatim se pojavljuje ekran spremnosti aparata sa ikonom AquaClean 100% kako bi ukazao da je filter postavljen (Sl. 9).
- 3 Ispustite 2 šolje vrele vode (0,5 l) da biste dovršili aktiviranje. Bacite tu vodu.

Napomena: u nekim situacijama aparat će zatražiti da uklonite kamenac pre nego što postavite i aktivirate novi filter AquaClean. To je zato što morate u potpunosti da očistite aparat od kamenca pre nego što počnete da koristite filter AquaClean. Pratite uputstva na ekranu.

## Merenje tvrdoće vode

Koristite isporučenu test-traku da biste podesili tvrdoću vode. Pritisnite dugme MENU, izaberite opciju MENU i pomerajte se da biste izabrali opciju WATER HARDNESS.

- 1 Potopite traku za testiranje tvrdoće vode u vodu iz česme u trajanju od 1 sekunde. Zatim sačekajte 1 minut.
- 2 Proverite koliko kvadrata je pocrvenelo.
- 3 Izaberite odgovarajuće podešavanje tvrdoće vode i pritisnite dugme OK (✓) da biste potvrdili.

Broj crvenih kvadrata:				
Vrednost za podešavanje	1	2	3	4

## Kuvanje napitaka

Napitak možete da izaberete tako što ćete pritisnuti dugmad za napitke koja se upotrebljavaju jednim dodiranjem ili tako što ćete izabrati drugi napitak u meniju.

- Ako želite da skuvate dve šolje, dvaput (Sl. 10) pritisnite dugme izabranog napitka. Aparat automatski obavlja dva ciklusa mlevenja u nizu za izabrani napitak. Možete istovremeno da kuvate samo dve šolje kafe ili dve šolje espresso kafe.
- Prevucite nagore ili nadole grič za ispuštanje da biste prilagodili njegovu visinu veličini šolje ili čaše koju koristite (Sl. 11).

## Kuvanje napitaka od kafe

### Kuvanje kafe u zrnju

- 1 Napunite rezervoar vodom iz česme i napunite posudu za kafu zrnima kafe.
- 2 Da biste skuvali kafu, pritisnite jedno od dugmadi za napitke koja se upotrebljavaju jednim dodirrom. Da biste izabrali drugi napitak, pritisnite dugme MENU, izaberite DRINKS, pomerajte se nadole do željenog napitka i pritisnite dugme OK (✓).
- 3 Da biste prekinuli ispuštanje kafe, pritisnite dugme OK (✓).

### Kuvanje napitaka od mleka

LatteGo sadrži posudu za mleko, okvir i poklopac posude za odlaganje. Da bi se izbeglo curenje, pre nego što napunite posudu za mleko, okvir i posuda za mleko treba da budu dobro sklopljeni kako je opisano u nastavku.

- 1 Napunite rezervoar vodom iz česme i napunite posudu za kafu zrnima kafe.
- 2 Da biste sklopili LatteGo, prvo postavite vrh posude za mleko ispod kukice na vrhu okvira (Sl. 12). Zatim pritisnite nadole donji deo posude za mleko. Čućete „klik“ kada nalegne na mesto (Sl. 13).

Napomena: Postarajte se da posuda za mleko i okvir budu čisti pre nego što ih spojite, a posebno površine na kojima se delovi spajaju.

- 3 Blago nagnite LatteGo i stavite ga na grič (Sl. 14) za ispuštanje vrele vode. Zatim ga pritisnite da bi legao na mesto (Sl. 15).
- 4 Napunite LatteGo mlekom do nivoa koji je označen na posudi za mleko za napitak koji kuvate (Sl. 16). Nemojte da punit iznad oznake MAX.

Napomena: Ako pravite personalizovane napitke i prilagođavate količinu mleka, onda ćete verovatno sipati više ili manje mleka u posudu nego što je označeno za napitak u LatteGo.

Za najbolje rezultate uvek koristite mleko koje je pre toga bilo u frižideru.

- 5 Postavite šoljicu na posudu za sakupljanje tečnosti.
- 6 Da biste skuvali napitak od mleka, pritisnite jedno od dugmadi za napitke koja se upotrebljavaju jednim dodirrom. Da biste izabrali drugi tip napitka od mleka, pritisnite dugme MENU, izaberite DRINKS, pomerajte se nadole do željenog napitka i pritisnite dugme OK (✓). Na ekranu se pojavljuje poruka koja vas podseća da stavite LatteGo u aparat.

Nakon što skuvate napitke od kafe na bazi mleka, na ekranu će se pojaviti oznaka da možete da očistite LatteGo. Za najbolju higijenu toplo vam preporučujemo da nakon svake upotrebe operete LatteGo u mašini za pranje sudova ili da ga isperete pod česmom. Ako posuda za mleko još uvek nije prazna ili želite da kasnije skuvate još jedan napitak na bazi mleka, samo stavite LatteGo u frižider. U tom slučaju vam preporučujemo da pre odlaganja upotrebite LatteGo QUICK CLEAN funkciju. Idite u MENU da biste aktivirali LatteGo QUICK CLEAN.

## Kuvanje kafe od prethodno samlevene kafe

- 1 Otvorite poklopac i sipajte jednu ravno napunjenu kašiku za merenje prethodno samlevene kafe u odeljak (Sl. 17) za prethodno samlevenu kafu. Zatim zatvorite poklopac.
- 2 Postavite šolju ispod griča za ispuštanje kafe. Za manje šolje možete da koristite postolje za espresso.

- 3 Pritisnite dugme AROMA STRENGTH i izaberite opciju za kuvanje kafe od prethodno samlevene kafe. Pritisnite dugme ESPRESSO.

Napomena: Od prethodno samlevene kafe možete istovremeno da skuvate samo jedan napitak.

## Ispuštanje vrele vode

- 1 Ako je postavljen, uklonite LatteGo sa aparata.
- 2 Pritisnite dugme MENU. Izaberite DRINKS, potvrdite i krećite se da biste izabrali opciju HOT WATER.
- 3 Pritisnite dugme OK (✓) da biste potvrdili. Aparat počinje da ispušta vrelu vodu.
- 4 Da biste prekinuli ispuštanje vrele vode, pritisnite dugme OK (✓).

## Personalizovanje napitaka

### Podešavanje količine kafe i mleka

Količinu napitka možete da prilagodite prema svom ukusu i prema veličini šolja. Savetujemo vam da koristite staklene čaše ili čaše sa obodom sa keramičkim premazom.

#### Podešavanje količine kafe

- 1 Da biste prilagodili količinu za espresso, pritisnite i zadržite dugme ESPRESSO dok se na ekranu ne prikaže ikona MEMO (Sl. 18).
  - Aparat ulazi u fazu programiranja i počinje da kuva izabrani napitak.
- 2 Pritisnite dugme OK (✓) kada se šolja napuni željenom količinom espresso kafe.
  - Oznaka za potvrdu na ekranu ukazuje na to da je dugme programirano na sledeći način: svaki put kada ga pritisnete, aparat kuva podešenu količinu za espresso.

Napomena: Da biste podesili količinu kafe, pratite isti postupak.

#### Podešavanje količine napitaka na bazi mleka

- 1 Da biste podesili količinu za kapučino i late makijato, najpre stavite LatteGo i mleko.
- 2 Pritisnite i zadržite dugme za napitak na bazi mleka dok se na ekranu ne pojavi ikona MEMO. Aparat prvo počinje da ispušta mleko.
- 3 Pritisnite dugme OK (✓) kada se šolja napuni željenom količinom mleka. Zatim aparat počinje da ispušta kafu.
- 4 Ponovo pritisnite dugme OK da biste sačuvali željenu količinu kafe.

Napomena: Ako pravite personalizovane napitke na bazi mleka, onda ćete verovatno sipati više ili manje mleka u posudu nego što je označeno za napitke u LatteGo.

### Podešavanje jačine kafe

- Da biste promenili jačinu kafe, pritisnite dugme AROMA STRENGTH.
- Svaki put kada pritisnete dugme AROMA STRENGTH, aparat izabira za jedan veći stepen jačine arome. Postoji pet nivoa za jačinu, 1 je vrlo blago, a 5 je vrlo jako. Nakon podešavanja 5, ponovo (Sl. 19) se izabira podešavanje 1.
- Napomena: Možete da koristite i dugme AROMA STRENGTH da biste skuvali kafu od sveže samlevene kafe
- Ekran prikazuje odabranu jačinu. Nakon podešavanja jačine kafe, ekran ponovo prikazuje glavni meni i čuva odabranu jačinu arome kada kuvate kafu.

## Podešavanje mlina

Podešavanja mlina možete prilagoditi samo tako što ćete koristiti dugme podešavanje tipa mlevenja unutar posude za kafu u zrnu. Postoji pet različitih podešavanja mlevenja koje možete da odaberete. Što je niže podešavanje, jača je kafa.

**Napomena:** Podešavanja mlevenja možete prilagoditi samo kada aparat melje zrna kafe. Morate da skuvate dva do tri napitka da biste mogli da osetite jasnu razliku.

Oprez: Nemojte da okrećete dugme postavke tipa mlevenja više od jednog žleba u datom trenutku da ne biste oštetili mlin.

- 1 Postavite šolju ispod griča za ispuštanje kafe.
- 2 Otvorite poklopac posude za kafu u zrnu.
- 3 Pritisnite dugme ESPRESSO.
- 4 Kada mlin za kafu počne da melje, pritisnite dugme postavke tipa mlevenja i okrenite ga nalevo ili nadesno (Sl. 20).

## Rukovanje blokom za kuvanje

Detaljna video uputstva o tome kako da uklonite, ubacite i očistite blok za kuvanje potražite na sajtu [www.philips.com/coffee-care](http://www.philips.com/coffee-care).

### Uklanjanje bloka za kuvanje iz aparata

- 1 Isključite aparat tako što ćete pritisnuti glavni prekidač koji se nalazi na njegovoj poledini.
- 2 Uklonite posudu za sakupljanje tečnosti sa posudom za sakupljanje ostataka kafe.
- 3 Otvorite vratanica (Sl. 21) za servis.
- 4 Pritisnite dugme (Sl. 22) PUSH i povucite dršku bloka za kuvanje da biste ga izvadili iz aparata (Sl. 23).
- 5 Izvadite fioku (Sl. 24) za ostatke kafe.

### Ponovno ubacivanje bloka za kuvanje

Pre nego što vratite blok za kuvanje nazad u aparat, proverite da li je ispravno postavljen.

- 1 Proverite da li je strelica na žutom cilindru na bočnoj strani bloka za kuvanje poravnata sa crnom strelicom i oznakom N (Sl. 25)
  - Ukoliko nisu poravnate, gurnite nadole ručku dok ne dotakne osnovu bloka (Sl. 26) za kuvanje.
- 2 Proverite da li je žuta kukica za zaključavanje na drugoj strani bloka za kuvanje u ispravnom položaju.
  - Da biste kukicu postavili u ispravan položaj, gurnite je nagore do njenog najvišeg položaja (Sl. 27).
- 3 Vratite fioku za ostatke kafe na njeno mesto.
- 4 Stavite blok za kuvanje nazad u aparat duž šina vodica koje se nalaze sa strane (Sl. 28) dok se ne postavi u pravi položaj uz klik (Sl. 29). Ne pritiskajte dugme PUSH.
- 5 Vratite posudu za sakupljanje tečnosti zajedno sa posudom za sakupljanje ostataka kafe.

## Čišćenje i održavanje

Redovno čišćenje i održavanje aparat ostaje u najboljem stanju i na duži period se obezbeđuje dobar ukus kafe, ravnomeran protok kafe i savršena mlečna pena.

Pogledajte tabelu da biste videli kada i kako da čistite sve delove koji se skidaju sa aparata. Detaljnije informacije i video uputstva možete da pronadete na adresi [www.philips.com/coffee-care](http://www.philips.com/coffee-care).

## Tabela za čišćenje

Opis dela	Kada se čisti	Kako se čisti
Blok za kuvanje	Nedeljno	Skinite blok za kuvanje i isperite ga pod mlazom vode sa česme.
	Mesečno	Očistite blok za kuvanje pomoću tableta za uklanjanje masnoća od kafe kompanije Philips. Idite na <a href="http://www.philips.com/coffee-care">www.philips.com/coffee-care</a> gde ćete pronaći detaljna video uputstva.
Podmazivanje bloka za kuvanje	U zavisnosti od tipa upotrebe. Pogledajte tabelu za podmazivanje.	Podmazujte blok za kuvanje mazivom kompanije Philips. Idite na <a href="http://www.philips.com/coffee-care">www.philips.com/coffee-care</a> gde ćete pronaći detaljna video uputstva.
LatteGo	Nakon svake upotrebe	Isperite LatteGo pod mlazom vode ili ga operite u mašini za pranje posuda. Ako želite da stavite LatteGo sa mlekom u frižider, obavite program QUICK CLEAN.
	Mesečno	Operite LatteGo u mašini za pranje posuda ili obavite mesečni postupak čišćenja koristeći Philips sredstvo za čišćenje kola za mleko.
Posuda za sakupljanje tečnosti	Ispraznite posudu za sakupljanje tečnosti čim crveni indikator „drip tray full“ (posuda za sakupljanje tečnosti je puna) iskoči iz nje. Čistite posudu za sakupljanje tečnosti nedeljno.	Uklonite posudu za sakupljanje tečnosti i isperite je pod mlazom vode sa česme uz upotrebu malo tečnog deterdženta.
Posuda za sakupljanje ostataka kafe	Ispraznite posudu za sakupljanje ostataka kafe kada aparat to zatraži. Čistite je nedeljno.	Uklonite posudu za sakupljanje ostataka kafe dok je aparat uključen i isperite je pod mlazom vode sa česme uz upotrebu malo tečnog deterdženta.
Rezervoar za vodu	Nedeljno.	Isperite rezervoar za vodu pod mlazom vode
Levak za kafu	Proveravajte jednom nedeljno levak za kafu da biste videli da li je zapušten.	Isključite aparat i izvadite blok za kuvanje. Otvorite poklopac odeljka za prethodno samlevenu kafu i ubacite ručicu kašike u levak za kafu. Pomerajte ručicu gore dole dok mlevena kafa ne ispadne (Sl. 30). Idite na <a href="http://www.philips.com/coffee-care">www.philips.com/coffee-care</a> gde ćete pronaći detaljna video uputstva.
Espresso postolje	Dnevno	Ispraznite espresso postolje i očistite ga pod vodom ili u mašini za pranje sudova.

Savet: na zadnjoj strani ovog korisničkog priručnika se nalazi kalendar čišćenja. Zapisujte datume kada ste obavili čišćenje.

## Čišćenje bloka za kuvanje

Redovno čišćenje bloka za kuvanje sprečava da ostaci kafe zapuše unutrašnje tokove. Na sajtu [www.philips.com/coffee-care](http://www.philips.com/coffee-care) možete videti video zapise o tome kako da izvadite, ubacite i očistite blok za kuvanje.

### Čišćenje bloka za kuvanje pod mlazom vode

- 1 Skinite blok za kuvanje i fioku za ostatke kafe.
- 2 Temeljno isperite fioku za ostatke kafe i blok za kuvanje vodom. Pažljivo očistite gornji filter (Sl. 31) bloka za kuvanje.
- 3 Ostavite blok za kuvanje da se osuši na vazduhu pre nego što ga vratite na mesto. Nemojte da sušite blok za kuvanje krpom kako se vlakna krpe ne bi sakupljala unutar njega.

### Čišćenje bloka za kuvanje pomoću tableta za uklanjanje masnoća od kafe

Koristite samo Phillips Saeco tablete za uklanjanje masnoće od kafe. Pratite uputstva koja su navedena u korisničkom priručniku koje se isporučuje sa tabletama za uklanjanje masnoće od kafe.

## Podmazivanje bloka za kuvanje

Redovno podmazujte blok za kuvanje da biste osigurali nesmetano pomeranje delova koji se pomeraju. U tabeli u nastavku potražite učestalost podmazivanja. Detaljna video uputstva možete da pronadete na sajtu [www.philips.com/coffee-care](http://www.philips.com/coffee-care).

Učestalost korišćenja	Broj dnevno skuvanih napitaka	Učestalost podmazivanja
Niska	1-5	Svaka 4 meseca
Normalna	6-10	Svaka 2 meseca
Intenzivna	>10	Svakog meseca

## Čišćenje LatteGo

Za optimalno čišćenje, rastavite LatteGo i operite sve delove u mašini za pranje posuda ili pod česmom, mlakom vodom.

### LatteGo QUICK CLEAN

Kada aktivirate funkciju LatteGo QUICK CLEAN, aparat pušta vrelu vodu pod pritiskom kroz sistem za mleko kako bi ga brzo očistio. Ako želite da stavite LatteGo sa mlekom u frižider, koristite funkciju LatteGo QUICK CLEAN.

Funkciju QUICK CLEAN možete izabrati u meniju na sledeći način:

- 1 Proverite da li je LatteGo pravilno pričvršćen na aparat.
- 2 Pritisnite dugme MENU i izaberite START QUICK CLEAN. Pritisnite dugme OK (✓) da biste potvrdili.
- 3 Poruka na ekranu ukazuje na to da morate da postavite činiju ispod grlića (Sl. 32).
- 4 Pritisnite dugme OK (✓) da biste pokrenuli ispuštanje vrelе vode.

### Temeljno čišćenje LatteGO

- 1 Uklonite LatteGo sa aparata (Sl. 33).
- 2 Prospite preostalo mleko.
- 3 Pritisnite dugme za otpuštanje i izvadite posudu za mleko iz okvira LatteGo (Sl. 34).

- 4 Operite sve delove u mašini za pranje posuda ili pod česmom, mlakom vodom. Možete upotrebiti i malo tečnosti za pranje.

## Mesečno čišćenje LatteGo

Koristite isključivo Philips sredstvo za čišćenje kruga kretanja mleka za ovaj ciklus čišćenja.

- 1 Proverite da li je LatteGo ispravno postavljen.
- 2 Sipajte sadržaj kesice sredstva za čišćenje kruga kretanja mleka u LatteGo (Sl. 35). Zatim napunite LatteGo vodom do oznake (Sl. 36) MAX.
- 3 Blago nagnite LatteGo i stavite ga na grlić (Sl. 14) za ispuštanje vrele vode. Zatim ga pritisnite da bi legao na mesto (Sl. 15).
- 4 Postavite posudu ispod grlića (Sl. 32) za mleko.
- 5 Pritisnite dugme MENU, izaberite opciju „DRINKS“ (Napici) i pređite do dugmeta MILK FROTH (Mlečna pena). Pritisnite dugme OK (✓) da biste pokrenuli ispuštanje rastvora za čišćenje.
- 6 Ponovite korak 5 dok se LatteGo ne isprazni.
- 7 Kada se LatteGo isprazni, sklonite ga s aparata.
- 8 Temeljno isperite LatteGo i napunite ga svežom vodom do oznake nivoa MAX.
- 9 Ponovo postavite LatteGo na aparat.
- 10 Uklonite i ispraznite posudu. Zatim je vratite ispod grlića za mleko.
- 11 Pritisnite dugme MENU i izaberite opciju MILK FROTH (Mlečna pena) u meniju DRINKS (Napici) da biste pokrenuli ciklus ispiranja LatteGo.
- 12 Ponovite korak 11 dok se LatteGo ne isprazni.
- 13 Ponovite korake od 7 do 11.
- 14 Kada aparat prekine ispuštanje vode, ciklus čišćenja je završen.
- 15 Rastavite sve komponente i isperite ih pod mlazom mlake vode sa česme.

## Procedura uklanjanja kamenca

Koristite samo sredstvo za čišćenje kamenca kompanije Philips. Nipošto nemojte koristiti sredstva za čišćenje kamenca na bazi sumporne kiseline, hlorovodonične kiseline, sulfaminske ili sirćetne kiseline (sirće) jer to može da ošteti vodeno kolo u aparatu i dovede do nepotpunog rastvaranja kamenca. Ako ne koristite sredstvo za čišćenje kamenca kompanije Philips, vaša garancija će prestati da važi. Ako ne uklanjate kamenac iz aparata, vaša garancija će takođe prestati da važi. Rastvor za uklanjanje kamenca kompanije Philips možete da kupite u prodavnici na mreži na adresi

[www.philips.com/coffee-care](http://www.philips.com/coffee-care).

- 1 Kada aparat zatraži da uklonite kamenac (Sl. 37) iz njega, pritisnite dugme OK (✓) da biste započeli. Da biste pokrenuli postupak uklanjanja kamenca a da to nije zatražio aparat, pritisnite dugme MENU, pomerajte se da biste izabrali START CALC CLEAN (Započni uklanjanje kamenca) i pritisnite dugme OK (✓) da biste potvrdili.
- 2 Uklonite posudu za sakupljanje tečnosti i posudu za sakupljanje ostataka kafe, ispraznite ih te ih vratite u aparat.
- 3 Uklonite rezervoar za vodu i ispraznite ga.
- 4 Uklonite LatteGo ako je prisutan.
- 5 Na ekranu se od vas traži da uklonite AquaClean filter iz rezervoara (Sl. 38) za vodu.
- 6 Postavite veliku posudu (1,5 l) ispod grlića za ispuštanje mleka i kafe.
- 7 Sipajte celu flašu sredstva za čišćenje kamenca kompanije Philips u rezervoar za vodu, a zatim ga ispunite vodom do nivoa CALC CLEAN (Sl. 39) (Uklanjanje kamenca). Zatim ga vratite u aparat i pritisnite dugme OK (✓) za potvrdu.

- 8 Počinje prva faza postupka uklanjanja kamenca. Postupak uklanjanja kamenca traje oko 30 minuta i čine ga ciklus uklanjanja kamenca i ciklus ispiranja.
- 9 Dopustite da aparat ispusti rastvor za uklanjanje kamenca dok se na ekranu ne pojavi poruka da je rezervoar za vodu prazan.
- 10 Ispraznite rezervoar za vodu, isperite, a zatim ga ponovo napunite svežom vodom do oznake CALC CLEAN.
- 11 Ispraznite posudu i postavite je nazad ispod grića za kafu i mleko. Pritisnite OK (✓) da biste potvrdili.
- 12 Počinje druga faza ciklusa uklanjanja kamenca, faza ispiranja, koja traje 3 minuta. Na ekranu se pojavljuje ikona ispiranja i vreme trajanja faze.
- 13 Sačekajte da aparat prekine ispuštanje vode. Postupak uklanjanja kamenca je završen kada se na ekranu pojavi oznaka za potvrdu.
- 14 Pritisnite dugme OK (✓) da biste napustili ciklus uklanjanja kamenca. Aparat počinje da se zagreva i automatski obavlja ciklus ispiranja.
- 15 Očistite blok za kuvanje nakon uklanjanja kamenca.
- 16 Postavite novi AquaClean filter u rezervoar za vodu i ponovo aktivirajte AquaClean filter u meniju.

Savet: Upotreba AquaClean filtera smanjuje potrebu za uklanjanjem kamenca!

### Šta učiniti ukoliko dođe do prekida procesa uklanjanja kamenca

Možete da prekinete postupak uklanjanja kamenca tako što ćete pritisnuti dugme za uključivanje/isključivanje na upravljačkoj ploči. Ukoliko dođe do prekida procesa uklanjanja kamenca pre nego što se on potpuno završi, uradite sledeće:

- 1 Ispraznite i temeljno isperite rezervoar za vodu.
- 2 Napunite posudu za vodu svežom vodom do oznake CALC CLEAN i ponovo uključite aparat. Aparat će se zagrejati i automatski obaviti ciklus ispiranja.
- 3 Pre kuvanja bilo kakvih napitaka, obavite ciklus ručnog ispiranja. Da biste obavili ciklus ručnog ispiranja, najpre isпустite pola rezervoara za toplu vodu, a zatim skuvajte dve šolje prethodno samlevene kafe bez dodavanja mlevene kafe.

Napomena: Ukoliko postupak uklanjanja kamenca nije dovršen, aparat će zahtevati da se obavi još jedan takav postupak što je pre moguće.

## Ikone upozorenja i kodovi grešaka

### Značenje ikona upozorenja



Napunite rezervoar za vodu svežom vodom do oznake MAX.



Prah od kafe je blokirao blok za kuvanje. Očistite blok za kuvanje.



Posuda za kafu u zrnju je prazna. Stavite nova zrna kafe u posudu za kafu u zrnju.



Umetnite posudu za sakupljanje tečnosti i zatvorite vratanica za servis.





Blok za kuvanje nije u aparatu ili nije ispravno postavljen. Umetnite blok za kuvanje.



Ukoliko se na displeju prikazuje kod greške, proverite odeljak „Značenje kodova grešaka“ da biste videli šta znači kod koji se prikazuje i šta možete da uradite. Aparat ne može da se koristi kada se na ekranu prikazuje ova ikona.



Posuda za sakupljanje ostataka kafe je puna. Proverite da li je aparat uključen. Zatim uklonite i ispraznite posudu za sakupljanje ostataka kafe.



Postoji vazduh u mašini, postavite čašu ispod grlića za vrelu vodu i izaberite OK da biste pokrenuli pripremu. Uverite se da je grlić za toplu vodu ubačen pre pokretanja postupka.

## Značenje kodova grešaka

U nastavku možete da pronadete listu kodova grešaka koja prikazuje probleme koje možete sami da rešite. Video uputstva su dostupna na sajtu [www.philips.com/coffee-care](http://www.philips.com/coffee-care). Ukoliko se prikaže drugi kôd greške, obratite se centru za korisničku podršku kompanije Philips u svojoj zemlji. Detalje za kontakt možete da pronadete u garantnom listu.

Kôd greške	Problem	Moguće rešenje
01	Samlevena kafa ili strani predmet je blokirao levak za kafu.	Isključite aparat i izvucite utikač iz utičnice. Skinite blok za kuvanje. Zatim otvorite poklopac odeljka za prethodno samlevenu kafu. Ubacite dršku kašike i pomerajte je gore dole dok mlevena kafa ne ispadne (Sl. 30). Ukoliko je strani predmet blokirao levak za kafu, izvadite ga. Posetite sajt <a href="http://www.philips.com/coffee-care">www.philips.com/coffee-care</a> gde ćete pronaći detaljna video uputstva
03	Blok za kuvanje je prljav ili nije dobro podmazan.	Isključite aparat pomoću glavnog prekidača. Isperite blok za kuvanje čistom vodom, ostavite da se osuši na vazduhu, a zatim ga podmažite. Pogledajte poglavlje „Čišćenje bloka za kuvanje“ ili posetite sajt <a href="http://www.philips.com/coffee-care">www.philips.com/coffee-care</a> gde ćete pronaći detaljna video uputstva. Zatim ponovo uključite aparat.
04	Blok za kuvanje nije postavljen u pravilan položaj.	Isključite aparat pomoću glavnog prekidača. Izvadite blok za kuvanje i ponovo ga ubacite. Proverite da li je blok za kuvanje u ispravnom položaju pre nego što ga ubacite. Pogledajte poglavlje „Rukovanje blokom za kuvanje“ ili posetite sajt <a href="http://www.philips.com/coffee-care">www.philips.com/coffee-care</a> gde ćete pronaći detaljna video uputstva. Zatim ponovo uključite aparat.
05	U kolu za vodu se nalazi vazduh.	Ponovo pokrenite aparat tako što ćete ga isključiti i ponovo uključiti pomoću glavnog prekidača. Ukoliko ovo uspe, ispustite 2–3 šolje vrele vode. Uklonite kamenac iz aparata ukoliko niste to radili duži vremenski period.

Kôd greške	Problem	Moguće rešenje
	Filter AquaClean nije pravilno pripremljen pre instalacije ili je zapušten.	Uklonite filter AquaClean i pokušajte ponovo da skuvate kafu. Ukoliko ovo uspe, uverite se da je filter AquaClean pravilno pripremljen pre nego što ga ponovo postavite. Vratite filter AquaClean u rezervoar za vodu. Ukoliko ovo i dalje ne uspeva, filter je zapušten i treba da ga zamenite.
14	Aparat se pregrejavao.	Isključite aparat, a zatim ga ponovo uključite nakon 30 minuta.

## Naručivanje dodataka

Da biste očistili i uklonili kamenac iz aparata, koristite isključivo Philips proizvode za održavanje. Ove proizvode možete da kupite kod lokalnog prodavca, u ovlašćenim servisnim centrima ili na mreži na adresi [www.shop.philips.com/service](http://www.shop.philips.com/service). Da biste pronašli na mreži celu listu rezervnih delova, unesite broj modela vašeg aparata. Broj modela se nalazi na unutrašnjoj strani vratanca za servis.

Održavanje proizvoda i tipski brojevi:

- Rastvor za uklanjanje kamenca CA6700
- Filter AquaClean CA6903
- Mazivo za blok za kuvanje HD5061
- Tablete za uklanjanje masnoće od kafe CA6704
- Sredstvo za čišćenje kola za mleko CA6705
- Komplet za održavanje CA6707

## Rešavanje problema

U ovom poglavlju su u kratkim crtama navedeni najčešći problemi sa kojima možete da se susretnete dok koristite aparat. Video uputstva i kompletna lista često postavljanih pitanja su dostupni na sajtu [www.philips.com/coffee-care](http://www.philips.com/coffee-care). Ukoliko ne možete da rešite problem, obratite se Centru za korisničku podršku u vašoj zemlji. Detalje za kontakt ćete pronaći u garantnom listu.

Problem	Uzrok	Rešenje
Posuda za sakupljanje tečnosti se brzo napuni.	To je normalno. Aparat koristi vodu za ispiranje unutrašnjeg kola i bloka za kuvanje. Izvesna količina vode protiče kroz unutrašnji sistem i sliva se direktno u posudu za sakupljanje tečnosti.	Ispraznite posudu za sakupljanje tečnosti kada indikator „drip tray full“ (posuda za sakupljanje tečnosti je puna) iskoči iz njenog poklopca.
		Postavite espresso postolje ispod grlića za ispuštanje da biste sakupili vodu za ispiranje.
Aparat je u režimu DEMO.	Držali ste pritisnuto dugme za mirovanje duže od 8 sekundi.	Isključite aparat, a zatim ga ponovo uključite koristeći glavni prekidač koji se nalazi na poledini aparata.

<b>Problem</b>	<b>Uzrok</b>	<b>Rešenje</b>
Ikona „posuda za sakupljanje ostataka kafe je puna“ se i dalje prikazuje.	Ispraznili ste posudu za sakupljanje ostataka kafe dok je aparat bio isključen. Kada je aparat isključen, on ne detektuje da se posuda za sakupljanje ostataka kafe prazni.	Uvek praznite posudu za sakupljanje ostataka kafe dok je aparat uključen. Ukoliko ispraznite posudu za sakupljanje ostataka kafe kada je aparat isključen, brojač ciklusa pražnjenja kafe se neće resetovati.
	Suviše rano ste vratili nazad posudu za sakupljanje ostataka kafe. Ukoliko suviše brzo vratite posudu za sakupljanje ostataka kafe, aparat ne detektuje da se posuda prazni.	Posudu za sakupljanje ostataka kafe vratite na mesto tek kada poruka na ekranu to od vas zatraži.
Prikazuje se ikona „posuda za sakupljanje ostataka kafe je puna“ čak i ako posuda nije puna.	Aparat nije resetovao brojač kada ste poslednji put ispraznili posudu za sakupljanje ostataka kafe.	Uvek sačekajte oko 5 sekundi pre nego što vratite posudu za sakupljanje ostataka kafe. Na taj način ćete brojač ciklusa pražnjenja ostataka kafe resetovati na nulu.
		Uvek praznite posudu za sakupljanje ostataka kafe dok je aparat uključen. Ukoliko ispraznite posudu za sakupljanje ostataka kafe kada je aparat isključen, brojač ciklusa pražnjenja ostataka kafe se neće resetovati.
Posuda za sakupljanje ostataka kafe je prepunjena, a poruka „Empty grounds container“ (Ispraznite posudu za sakupljanje ostataka kafe) se nije pojavila	Uklonili ste posudu za sakupljanje tečnosti, a da niste ispraznili posudu za sakupljanje ostataka kafe.	Kada izvadite posudu za sakupljanje tečnosti, ispraznite i posudu za sakupljanje ostataka kafe čak i ukoliko sadrži samo nekoliko doza. Na taj način ćete brojač ciklusa pražnjenja ostataka kafe resetovati na nulu i on će nastaviti ispravno da broji.
Ne mogu da izvadim blok za kuvanje.	Blok za kuvanje se ne nalazi u pravilnom položaju.	Resetujte aparat na sledeći način: vratite posudu za sakupljanje tečnosti i posudu za sakupljanje ostataka kafe. Zatim zatvorite vratanac za servisiranje i isključite, pa ponovo uključite aparat. Pokušajte ponovo da izvadite blok za kuvanje.
	Niste izvadili posudu za sakupljanje ostataka kafe.	Izvadite posudu za sakupljanje ostataka kafe pre nego što izvadite blok za kuvanje.

<b>Problem</b>	<b>Uzrok</b>	<b>Rešenje</b>
Ne mogu da ubacim blok za kuvanje.	Blok za kuvanje se ne nalazi u pravilnom položaju.	Resetujte aparat na sledeći način: vratite posudu za sakupljanje tečnosti i posudu za sakupljanje ostataka kafe. Izostavite blok za kuvanje. Zatvorite vratanca za servisiranje, a zatim uključite i isključite aparat. Zatim stavite blok za kuvanje u ispravan položaj i ponovo ga ubacite u aparat.
	Aparat još uvek obavlja postupak uklanjanja kamenca.	Blok za kuvanje ne možete da izvadite dok traje proces uklanjanja kamenca. Najpre završite proces uklanjanja kamenca, a zatim izvadite blok za kuvanje.
Kafa je vodnjikava.	Mlin je podešen na suviše grubo podešavanje.	Podesite mlin na finije (niže) podešavanje.
	Izlazni kanal za kafu je zapušten.	Temeljno očistite izlazni kanal za kafu pomoću drške kašike. Zatim isključite aparat, pa ga ponovo uključite.
	Aparat vrši postupak samopodešavanja.	Skuvajte nekoliko šolja kafe.
	Blok za kuvanje je prljav ili mora da se podmaže.	Očistite i podmažite blok za kuvanje.
Kafa nije dovoljno vruća.	Šolje koje koristite su hladne.	Prethodno zagrejte šolje ispirajući ih vrelom vodom.
	Podešena je suviše niska temperatura. Proverite podešavanja menija.	Podesite temperaturu u meniju na viši nivo.
	Dodali ste mleko.	Bilo da je mleko koje dodate toplo ili hladno, ono uvek u izvesnoj meri snizi temperaturu kafe.
Kafa curi iz grlića za ispuštanje kafe.	Grlić za ispuštanje kafe je zapušten.	Očistite grlić za ispuštanje kafe i njegove otvore sredstvom za čišćenje cevi.
	Izlazni kanal za kafu je zapušten.	Očistite izlazni kanal za kafu pomoću drške merne kašike ili drške kašike. Zatim isključite aparat, pa ga ponovo uključite.
Kafa ne izlazi ili izlazi sporo.	Filter AquaClean nije pravilno pripremljen za instalaciju ili je zapušten.	Uklonite filter AquaClean i pokušajte ponovo da skuvate kafu. Ukoliko ovo uspe, uverite se da je filter AquaClean pravilno pripremljen pre nego što ga ponovo postavite. Vratite pripremljeni filter. Ukoliko ovo i dalje ne uspeva, filter je zapušten i treba da ga zamenite.

<b>Problem</b>	<b>Uzrok</b>	<b>Rešenje</b>
	Mlin je podešen na suviše fino podešavanje.	Podesite mlin na grublje (više) podešenje.
	Blok za kuvanje je prljav.	Očistite blok za kuvanje.
	Grič za ispuštanje kafe je prljav.	Očistite grič za ispuštanje kafe i njegove otvore iglom.
	Kamenac je blokirao kolo aparata.	Uklonite kamenac iz aparata.
Mleko se ne peni.	LatteGo je prljav ili nije pravilno postavljen.	Očistite LatteGo i proverite da li ste ga pravilno sklopili i postavili. Postarajte se da posuda za mleko i okvir budu čisti pre nego što ih spojite, a posebno površine na kojima se delovi spajaju.
	LatteGo nepravilno sklopljen.	Proverite da li je posuda za mleko pravilno postavljena na okvir LatteGo.
	Vrsta mleka koju koristite nije pogodna za stvaranje pene.	Različite vrste mleka daju različitu količinu i različit kvalitet pene. Testirali smo sledeće vrste mleka i pokazalo se da pružaju dobre rezultate u pogledu pravljenja mlečne pene: delimično obrano ili punomasno kravlje mleko i mleko bez laktoze.
Kafa prska.	Razmak između šolje i griča je preveliki.	Postavite espresso postolje na posudu za sakupljanje tečnosti ispod griča.
Mleko se rasprskava.	Mleko koje koristite nije dovoljno hladno.	Uvek koristite hladno mleko koje je pre toga bilo u frižideru.
	Niste stavili dovoljno mleka u LatteGo.	Stavite više mleka u LatteGo. Možda ćete morati da stavite više mleka u LatteGo nego što je naznačeno na posudi za mleko ukoliko pravite personalizovane mlečne napitke
Izgleda da iz aparata curi tečnost.	Aparat koristi vodu za ispiranje unutrašnjeg kola i bloka za kuvanje. Izvesna količina vode protiče kroz unutrašnji sistem i sliva se direktno u posudu za sakupljanje tečnosti. To je normalno.	Ispraznite posudu za sakupljanje tečnosti kada indikator „drip tray full“ (posuda za sakupljanje tečnosti je puna) iskoči iz njenog poklopca. Postavite espresso postolje ispod griča za ispuštanje da biste sakupili vodu za ispiranje.
	Posuda za sakupljanje tečnosti je potpuno puna i tečnost se preliva sa nje, pa izgleda kao da curi iz aparata.	Ispraznite posudu za sakupljanje tečnosti kada indikator „drip tray full“ (posuda za sakupljanje tečnosti je puna) iskoči iz njenog poklopca. Postavite espresso postolje ispod griča za ispuštanje da biste sakupili vodu za ispiranje.

<b>Problem</b>	<b>Uzrok</b>	<b>Rešenje</b>
	Aparat nije postavljen na horizontalnu površinu.	Postavite aparat na horizontalnu površinu tako da indikator „drip tray full“ (posuda za sakupljanje tečnosti je puna) radi pravilno.
Mleko curi iz posude za mleko.	Niste pravilno sklopili LatteGo.	Proverite da li je posuda za mleko pravilno postavljena na okvir LatteGo.
Ne mogu da aktiviram filter AquaClean i aparat traži da pokrenem proces uklanjanja kamenca.	Niste zamenili filter na vreme nakon što je ikona filtera AquaClean počela da treperi i kapacitet je opao na 0 %.	Najpre očistite aparat od kamenca, a zatim postavite filter AquaClean.
	Niste postavili filter AquaClean tokom prve ugradnje već nakon što ste skuvali približno 25 kafa (u šoljama od 100 ml). Morate u potpunosti da očistite aparat od kamenca pre nego što postavite filter AquaClean.	Najpre očistite aparat od kamenca, a zatim postavite novi filter AquaClean. Nakon čišćenja kamenca, brojač filtera se resetuje na 0/8. Uvek potvrdite aktivaciju filtera u meniju aparata. Ovo uradite i nakon zamene filtera.
Novi filter za vodu se ne uklapa.	Pokušavate da postavite drugi filter, a ne filter AquaClean.	Samo se filter AquaClean uklapa u aparat.
Aparat je bučan.	Normalno je da aparat pravi buku tokom upotrebe.	Ukoliko aparat počne da pravi drugačiju vrstu buke, očistite blok za kuvanje i podmažite ga.
	Filter AquaClean nije pravilno pripremljen i sada aparat uvlači vazduh.	Uklonite AquaClean filter iz posude za vodu. Protresite filter približno 5 sekundi. Potopite filter u bokal sa hladnom vodom naopako i sačekajte da mehurići vazduha prestanu da izlaze. Postavite pripremljen AquaClean filter u rezervoar za vodu.

## Tehničke specifikacije

Proizvođač zadržava pravo da poboljša tehničke specifikacije proizvoda. Sve unapred podešene količine su približne.

Opis	Vrednost
Materijal kućišta	Termoplastika
Veličina (š x v x d)	221 x 340 x 430 mm
Težina	7,6 kg
Dužina kabla za napajanje	1200 mm
Upravljačka tabla	prednja strana
Veličina šolje	do 145 mm
Rezervoar za vodu	1,8 litara, može da se skine
Kapacitet posude za kafu u zrnju	250 g
Kapacitet posude za ostatke kafe	15 doza
Kapacitet bokala za mleko	265 ml
Pritisak pumpe	15 bara
Bojler	grejač od nerdajućeg čelika
Sigurnosni uređaji	termoosigurač
Režim uštede energije	< 1 Wh
Nominalni napon – snaga – napajanje	Pogledajte pločicu sa podacima na unutrašnjoj strani vratanaca za servisiranje







[www.philips.com/coffee-care](http://www.philips.com/coffee-care)



421945004021



>75% recycled paper