

PHILIPS

Super automatic
espresso machine

5000 series

EP5934, EP5930, EP5346
EP5345, EP5340, EP5335
EP5334, EP5333, EP5331
EP5330, EP5045, EP5040
EP5035, EP5034, EP5030

CS UŽIVATELSKÁ PŘÍRUČKA
ET KASUTUSJUHEND
HR KORISNIČKI PRIRUČNIK
LV LIETOTĀJA ROKASGRĀMATA
LT NAUDOTOJO VADOVAS
HU FELHASZNÁLÓI KÉZIKÖNYV
PL INSTRUKCJA OBSŁUGI
RO MANUAL DE UTILIZARE
SL UPORABNIŠKI PRIROČNIK
SK NÁVOD NA POUŽITIE
SR УПУТСТВО ЗА КОРИШЋЕЊЕ
BG РЪКОВОДСТВО ЗА ПОТРЕБИТЕЛЯ
RU РУКОВОДСТВО ПОЛЬЗОВАТЕЛЯ
UK ПОСІБНИК КОРИСТУВАЧА
KK ПАЙДАЛАНУШЫ НҰҚСАУЛЫҒЫ



www.philips.com/coffee-care



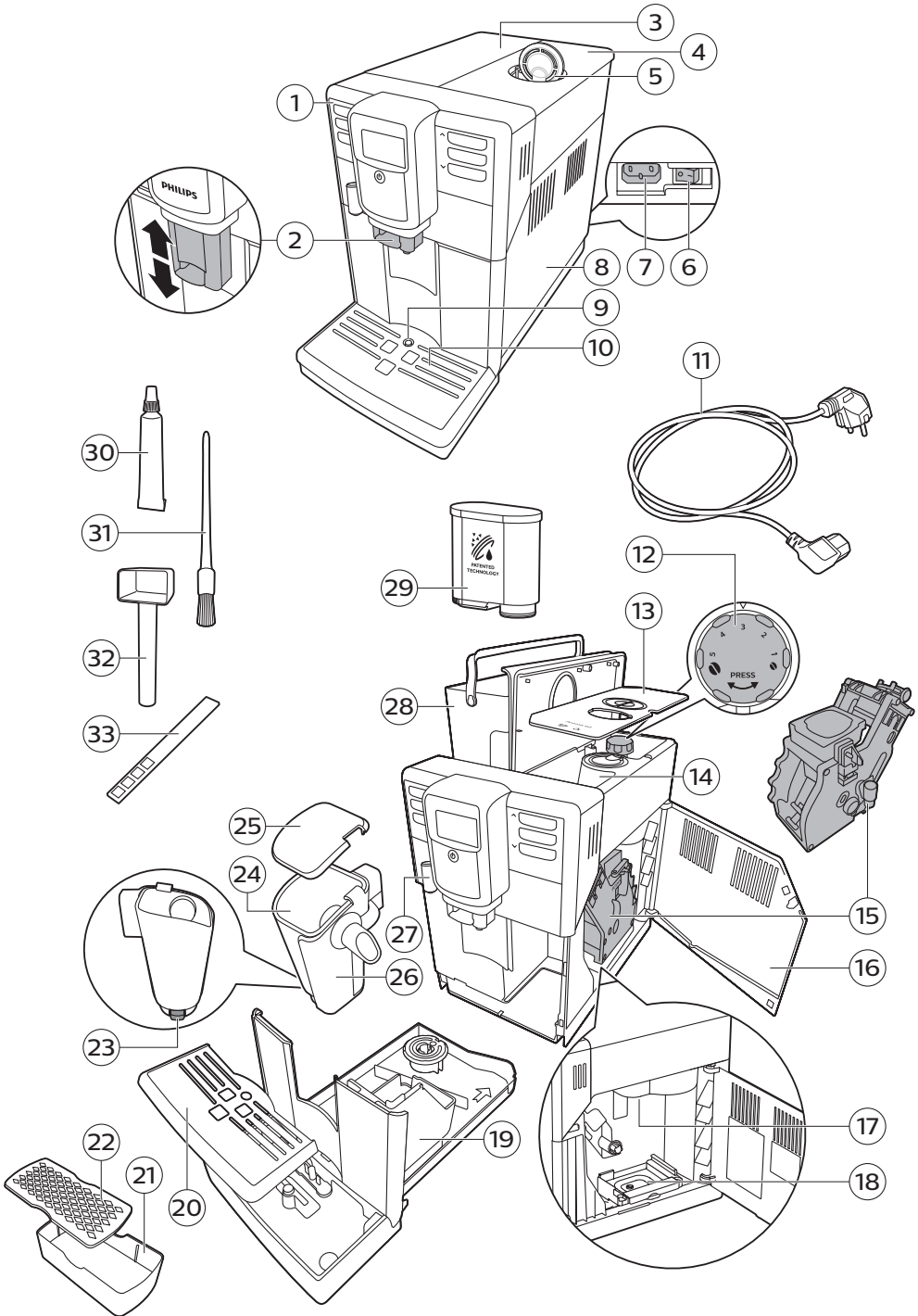

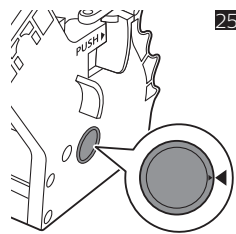
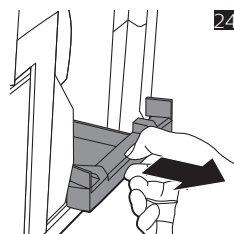
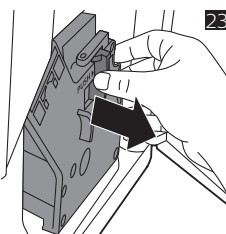
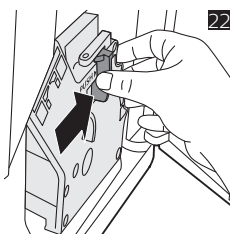
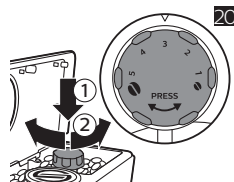
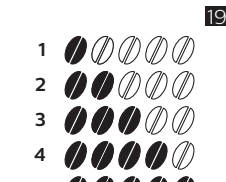
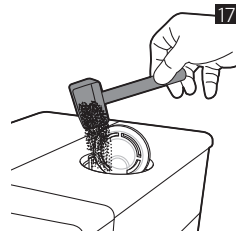
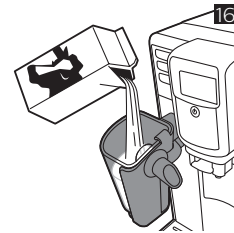
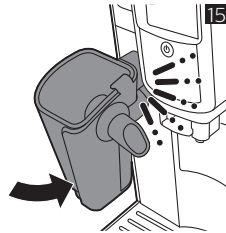
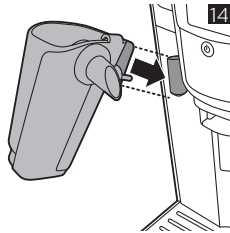
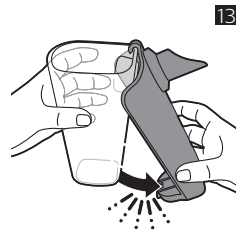
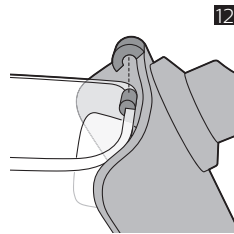
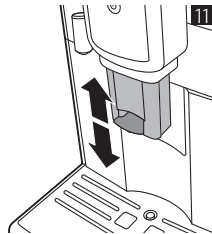
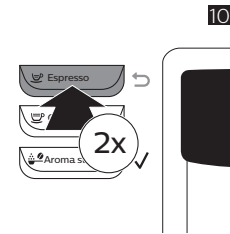
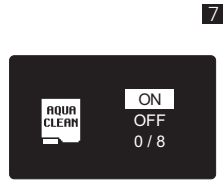
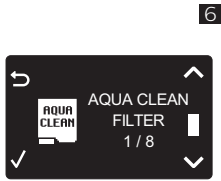
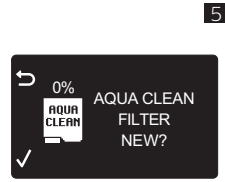
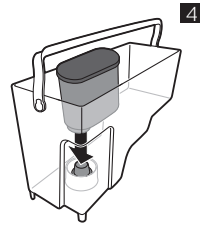
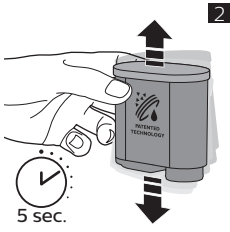

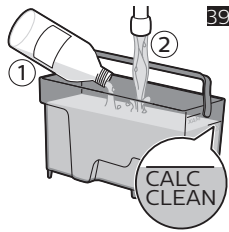
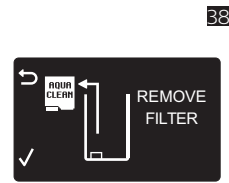
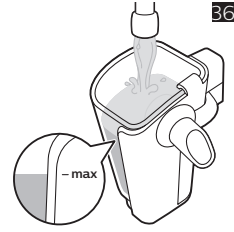
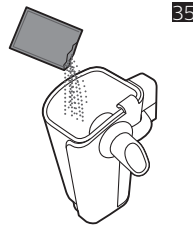
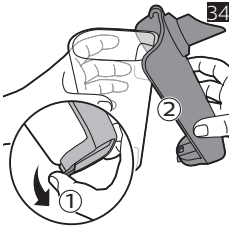
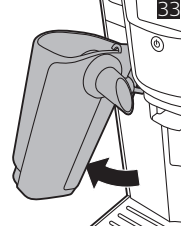
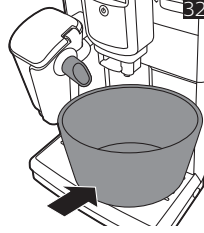
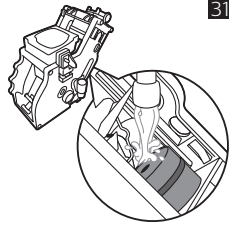
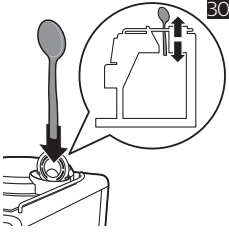
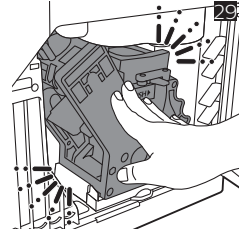
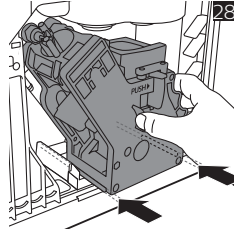
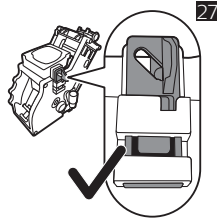
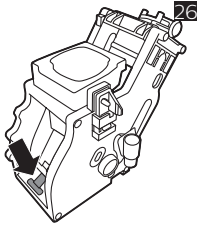

Kazalo

Predstavitev aparata (sl. 1)	145
Uvod	146
Prva namestitvev	146
Uporaba nadzorne plošče	146
Filter AquaClean	147
Merjenje trdote vode	148
Priprava napitkov	148
Prilagajanje napitkov	150
Prilagajanje nastavitvev mlinčka	151
Ravnanje s kuhalnim sklopom	151
Čiščenje in vzdrževanje	152
Čiščenje sklopa LatteGo	153
Postopek odstranjevanja vodnega kamna	154
Opozorilne ikone in kode napak	155
Naročanje dodatne opreme	157
Odpravljanje težav	157
Tehnični podatki	161

Predstavitev aparata (sl. 1)

1 Nadzorna plošča	18 Predal za ostanke kave
2 Prilagodljiv dulec za kavo	19 Posoda za odpadno mleto kavo
3 Pokrov zbiralnika za vodo	20 Pokrov pladnja za kapljanje
4 Pokrov posode za zrna	21 Pladenj stojala za ekspresno kavo
5 Pokrov predela za mleto kavo	22 Pokrov stojala za ekspresno kavo
6 Glavno stikalo	23 Gumb za sprostitvev posode za mleko LatteGo
7 Vtičnica za kabel	24 Posoda za mleko LatteGo
8 Servisna vratca	25 Pokrovček za shranjevanje LatteGo
9 Indikator polnega pladnja za kapljanje	26 Okvir LatteGo
10 Pladenj za kapljanje	27 Dulec za vročo vodo
11 Kabel	28 Zbiralnik za vodo
12 Gumb za nastavitvev mletja	29 Filter AquaClean
13 Pokrov posode za zrna	30 Tuba z mazivom
14 Posoda za zrna	31 Čistilna ščetka
15 Kuhalni sklop	32 Merilna lopatka

16	Notranjost servisnih vratc s podatki za stik	33	Trak za trdoto preskušanje trdote vode
17	Izhodni kanal za kavo		

Uvod

Čestitamo za nakup popolnoma samodejnega kavnega aparata Philips. Če želite v celoti izkoristiti podporo, ki jo ponuja Philips, izdelek registrirajte na spletnem mestu www.philips.com/welcome. Pred prvo uporabo aparata natančno preberite ločeno knjižico z varnostnimi informacijami in jo shranite za poznejšo uporabo.

Philips ponuja polno podporo na tri različne načine, da boste lahko na najboljši način izkoristili aparat za kavo:

- 1 ločeni vodnik za hiter začetek za prvotno namestitev in prvo uporabo;
- 2 ta uporabniški priročnik za podrobnejše informacije;
- 3 spletna podpora in filmi: optično preberite kodo QR na sprednji strani ali obiščite www.philips.com/coffee-care.

Opomba: Ta aparat je bil preskušen s kavo. Sicer je bil skrbno očiščen, vendar so lahko ponekod še ostanki kave. Kljub temu jamčimo, da je aparat popolnoma nov.

Prva namestitev

Za pripravo kavnega aparata za uporabo morate izvesti nekaj preprostih korakov, kot sta polnjenje vodnega krogotoka in aktiviranje filtra AquaClean. Ti koraki so predstavljeni v ločenem vodniku za hiter začetek.

Za kavo najboljšega okusa morate najprej pripraviti pet kav, da bo aparat lahko izvedel samodejno nastavitvev.

Aparat je nastavljen tako, da bo iz vaših kavnih zrn pripravil najokusnejšo kavo. Zato svetujemo, da nastavitvev mlinčka ne prilagajate, dokler ne pripravite 100–150 skodelic kave (približno mesec dni uporabe).

Pred prvo uporabo temeljito očistite LatteGo.

Aparat je opremljen s stojalom za ekspresno kavo, ki ima dvojno vlogo: kot podpora za skodelice in kot dodaten pladenj za kapljanje, ki zbira vodo od izpiranja.

Če želite pripraviti optimalno ekspresno kavo z enakomerno plastjo pene, morate skodelico postaviti 7–8 centimetrov stran od dulca. Če uporabljate stojalo za ekspresno kavo, je skodelica za ekspresno kavo postavljena na primerno razdaljo od dulca, da je priprava kave najboljša.

Stojalo za ekspresno kavo mora biti postavljeno pod dulec, kadar aparat izpira, ker tako ni potrebe po tem, da bi redno praznili glavni pladenj za kapljanje.

Uporaba nadzorne plošče

V nadaljevanju sta pregled in opis nadzorne plošče aparata. Nekateri od gumbov imajo dvojno funkcijo; če je primerno, bodo na zaslonu prikazane ustrezne ikone za krmarjenje. Z gumbi poleg zadevne ikone potrdite zeleno izbiro.

Z gumbom MENU (Meni) izberite druge napitke in spremenite nastavitve, kot sta trdota vode in temperatura kave.

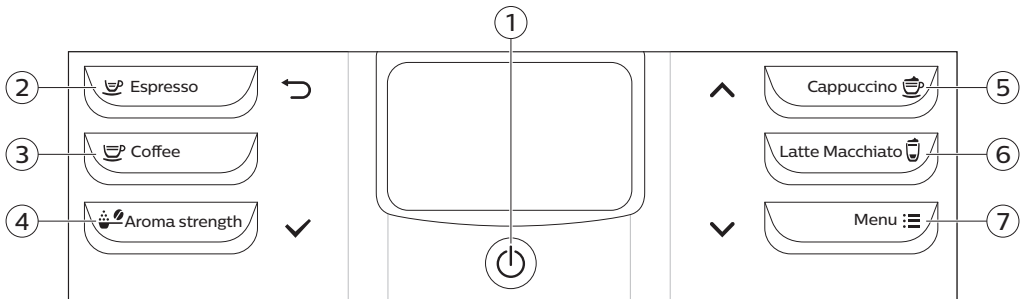

1. Gumb za vklop/izklop	5. CAPPUCCINO (Kapučino)/gumb (▲) navzgor
2. ESPRESSO (Ekspresna kava)/gumb (→) nazaj	6. Gumb LATTE MACCHIATO (Mleko s kavo)
3. Gumb COFFEE (Kava)	7. MENU (Meni)/gumb (▼) navzdol
4. Gumb AROMA STRENGTH (Moč arome)/gumb OK (✓) (V redu)	

Filter AquaClean

Filter AquaClean je namenjen zmanjšanju količine vodnega kamna v kavnem aparatu in zagotavljanju filtrirane vode, ki ohrani aromo in okus prav vsake skodelice kave. Če zaporedno uporabite 8 filtrov AquaClean, kot kaže aparat in je navedeno v tem uporabniškem priročniku, boste lahko pripravili največ 5000 skodelic kave, preden bo spet potrebno čiščenje vodnega kamna. Z vsakim filtrom lahko pripravite 625 skodelic, kar je odvisno od izbranih vrst kave ter pogostosti izpiranja in čiščenja.

Priprava filtra AquaClean za aktiviranje

Preden filter AquaClean postavite v zbiralnik za vodo, ga morate pripraviti za uporabo:

- 1 Približno pet sekund (Sl. 2) ga tresite.
- 2 Filter z zgornjim delom naprej za vsaj 30 sekund potopite v vrč hladne vode in počakajte, da se izločijo (Sl. 3) vsi zračni mehurčki.
- 3 Filter potisnite na najnižjo možno točko (Sl. 4) na nastavku zanj.

Aktiviranje filtra AquaClean

Vsak nov filter AquaClean morate pred uporabo aktivirati. Z aktiviranjem filtra AquaClean aparat spremlja njegovo zmogljivost in število uporabljenih filtrov AquaClean. Filter AquaClean lahko aktivirate na tri načine.

1. Aktiviranje filtra AquaClean med prvo namestitvijo

Po prvem vklopu aparata vas ta vodi skozi postopek namestitve, kot je polnjenje zbiralnika za vodo in vodnega krogotoka ter aktiviranje filtra AquaClean. Upoštevajte navodila v ločenem vodniku za hiter začetek – »Pred prvo uporabo«.

2. Aktiviranje filtra AquaClean ob pozivu

Opomba: Filter AquaClean zamenjajte takoj, ko zmogljivost pade na 0 % in začne ikona filtra hitro utripati. Filter AquaClean zamenjajte vsaj vsake tri mesece, tudi če aparat še ne kaže, da ga je treba zamenjati.

Nasvet: Priporočamo, da kupite nov filter, ko zmogljivost filtra pade na 10 % in začne ikona filtra počasi utripati. Tako boste filter lahko zamenjali, ko zmogljivost pade na 0 %.

- 1 Pritisnite gumb MENU (Meni), pomaknite se do možnosti AQUACLEAN FILTER (Filter AquaClean) in za potrditev pritisnite gumb OK (V redu) (✓).
 - Na zaslonu bo prikazano sporočilo, ali želite aktivirati nov filter (Sl. 5).
- 2 Za potrditev pritisnite gumb OK (V redu) (✓).
 - Na zaslonu se bo samodejno posodobilo število porabljenih filtrov (Sl. 6).

Opomba: Če želite zamenjati filter AquaClean, potem ko je bilo uporabljenih 8 filtrov, morate iz aparata najprej odstraniti vodni kamen. Upoštevajte navodila na zaslonu.

3. Aktiviranje filtra AquaClean ob drugih priložnostih

Filter AquaClean lahko kadar koli začnete uporabljati, če upoštevate spodnja navodila.

- 1 Pritisnite gumb MENU (Meni), izberite MENU (Meni) in pritisnite OK (V redu) za potrditev. Pomaknite se do možnosti AQUACLEAN FILTER (Filter AquaClean). Za potrditev pritisnite gumb OK (V redu).
 - Zsleon prikazuje število filtrov AquaClean, ki so že bili nameščeni: 0–8 filtrov (Sl. 6).
- 2 Na zaslonu izberite ON (Vklop) in pritisnite gumb OK (V redu) za potrditev (Sl. 7).
 - Na zaslonu se bo samodejno posodobilo število porabljenih (Sl. 8) filtrov.
 - Nato se bo prikazal zaslon pripravljenosti aparata z ikono »100 % AquaClean«, ki kaže, da je bil filter nameščen (Sl. 9).
- 3 Iztočite dve skodelici vroče vode (0,5 l), da dokončate aktiviranje. To vodo zavržite.

Opomba: Aparat vas bo v nekaterih primerih obvestil, da morate iz njega odstraniti vodni kamen, preden lahko namestite in aktivirate filter AquaClean. To je zato, ker mora biti pred začetkom uporabe filtra AquaClean iz aparata odstranjen ves vodni kamen. Upoštevajte navodila na zaslonu.

Merjenje trdote vode

S priloženim trakom za preskušanje trdote vode izmerite trdoto vode. Pritisnite gumb MENU (Meni), izberite meni in se pomaknite do možnosti WATER HARDNESS (Izbira trdote vode).

- 1 Preizkusni trak za trdoto vode za eno sekundo potopite v vodo iz pipe. Nato počakajte eno minuto.
- 2 Preverite, koliko kvadratkov je postalo rdečih.
- 3 Izberite ustrezen nastavev za trdoto vode in jo potrdite s pritiskom na gumb OK (✓) (V redu).

Število rdečih kvadratkov: ■■■■ ■■■■ ■■■■ ■■■■

Vrednost, ki jo je treba nastaviti	1	2	3	4
------------------------------------	---	---	---	---

Priprava napitkov

Napitek lahko izberete tako, da se dotaknete enega od gumbov za pripravo napitka z enim dotikom, ali tako da v meniju izberete drug napitek.

- Če želite pripraviti dve skodelici, dvakrat (Sl. 10) pritisnite gumb za pripravo izbranega napitka z enim dotikom. Aparat samodejno izvede dva cikla mletja zaporedoma za izbrani napitek. Hkrati lahko pripravite samo dve skodelici kave ali dve skodelici ekspresne kave.
- Če želite višino dulca za točenje prilagoditi velikosti skodelice ali kozarca, ki ga uporabljate (Sl. 11), potisnite dulec navzgor ali navzdol.

Priprava kavnih napitkov

Priprava kave z zrni

- 1 Zbiralnik za vodo napolnite z vodo iz pipe, posodo za zrna pa z zrni.
- 2 Če želite pripraviti kavo, pritisnite enega od gumbov za pripravo napitka z enim dotikom. Če želite izbrati drug napitek, pritisnite gumb MENU (Meni), izberite možnost DRINKS (Napitki), se pomaknite do zelenega napitka in pritisnite gumb OK (V redu) (✓).
- 3 Če želite ustaviti točenje kave, pritisnite gumb OK (V redu) (✓).

Priprava mlečnih napitkov

LatteGo sestavljajo posoda za mleko, okvir in pokrov za shranjevanje. Preden v posodo natočite mleko, preverite, da sta okvir in posoda za mleko pravilno sestavljena, kot je opisano spodaj, da preprečite iztekanje.

- 1 Zbiralnik za vodo napolnite z vodo iz pipe, posodo za zrna pa z zrni.
- 2 LatteGo sestavite tako, da najprej vstavite vrhnji del posode za mleko pod zaklep na vrhu okvira (Sl. 12). Nato na mesto pritisnite spodnji del posode za mleko. Ko se zaskoči na mesto (Sl. 13), boste zaslišali klik.

Opomba: Preden posodo za mleko in okvir staknete skupaj, poskrbite, da bosta čista, predvsem površine, kjer se deli stikajo.

- 3 LatteGo rahlo nagnite in ga nasadite na dulec (Sl. 14) za vročo vodo. Nato ga pritisnite, da se zaskoči na svoje mesto (Sl. 15).
- 4 LatteGo napolnite z mlekom do označene ravni na posodi za mleko za napitek, ki ga pripravljate (Sl. 16). Posode ne napolnite preko oznake MAX.

Opomba: Če ste pripravili napitek po meri in prilagodili količino mleka, potem boste morda morali v posodo za mleko naliti več oziroma manj mleka, kot je za ta napitek označeno na LatteGo.

Za najboljše rezultate vedno uporabite mleko neposredno iz hladilnika.

- 5 Skodelico postavite na pladenj za kapljanje.
- 6 Če želite pripraviti mlečni napitek, pritisnite enega od gumbov za pripravo napitka z enim dotikom. Če želite izbrati drugo vrsto mlečnega napitka, pritisnite gumb MENU (Meni), izberite možnost DRINKS (Napitki), se pomaknite do zelenega napitka in pritisnite gumb OK (V redu) (✓). Na zaslonu bo prikazan opomnik, da v aparat vstavite LatteGo.

Po pripravi kavnih napitkov z mlekom bo na zaslonu prikazano sporočilo, da lahko LatteGo očistite. Za čim boljše higieno toplo priporočamo, da LatteGo po vsaki uporabi pomijete v pomivalnem stroju ali ga izperete pod tekočo vodo. Če posoda za mleko še ni izpraznjena ali če želite pozneje pripraviti še kakšen mlečni napitek, lahko LatteGo shranite v hladilnik. V tem primeru svetujemo, da pred shranjevanjem uporabite funkcijo LatteGo QUICK CLEAN (Hitro čiščenje). Pojdite v MENU (Meni) in aktivirajte funkcijo LatteGo QUICK CLEAN.

Priprava kave z mleto kavo

- 1 Odprite pokrov in v predel (Sl. 17) za mleto kavo stresite eno do roba polno merilno lopatko mlete kave. Nato zaprite pokrov.

150 Slovenščina

- 2 Pod dulec za kavo postavite skodelico. Za manjše skodelice lahko uporabite stojalo za ekspresno kavo.
- 3 Pritisnite gumb AROMA STRENGTH (Moč arome) in izberite možnost priprave mlete kave. Pritisnite gumb ESPRESSO (EKSPRESNA KAVA).

Opomba: Če uporabljate mleto kavo, lahko hkrati pripravite samo eno kavo.

Točenje vroče vode

- 1 LatteGo odstranite z aparata, če je nanj pritrjen.
- 2 Pritisnite gumb MENU (Meni). Izberite DRINKS (Napitki), potrdite in se po meniju pomaknite do možnosti HOT WATER (Vroča voda).
- 3 Za potrditev pritisnite gumb OK (V redu) (✓). Aparat začne točiti vročo vodo.
- 4 Če želite ustaviti točenje vroče vode, pritisnite gumb OK (V redu) (✓).

Prilagajanje napitkov

Prilagajanje količine kave in mleka

Količino napitka, ki se pripravi, lahko določite glede na okus in velikost skodelic. Priporočamo uporabo steklenih skodelic ali takih s keramičnim robom.

Prilagoditev količine kave

- 1 Če želite prilagoditi količino ekspresne kave, pritisnite gumb ESPRESSO (EKSPRESNA KAVA) in ga pridržite, dokler se na zaslonu ne prikaže ikona MEMO (POMNILNIK).
 - Aparat preide v način programiranja in začne pripravljati izbrani napitek.
- 2 Pritisnite gumb OK (V redu) (✓), ko je v skodelici zelena količina ekspresne kave.
 - Kljukica na zaslonu označuje, da je gumb programiran: aparat bo ob vsakem pritisku pripravil nastavljeno količino ekspresne kave.

Opomba: Če želite nastaviti količino kave, uporabite enak postopek.

Prilagajanje količine mlečnih napitkov

- 1 Če želite nastaviti količino za kapučino in mleko s kavo, najprej vstavite LatteGo in dodajte mleko.
- 2 Pritisnite in držite gumb za mlečni napitek, dokler se na zaslonu ne prikaže ikona MEMO (POMNILNIK). Aparat najprej začne točiti mleko.
- 3 Pritisnite gumb OK (V redu) (✓), ko je v skodelici zelena količina mleka. Nato začne aparat točiti kavo.
- 4 Ponovno pritisnite gumb OK (V redu), da shranite zeleno količino kave.

Opomba: Če pripravljate mlečne napitke po meri, potem boste morda morali v posodo za mleko naliti več oziroma manj mleka, kot je za te napitke označeno na LatteGo.

Prilagajanje moči kave

- Če želite spremeniti moč kave, pritisnite gumb AROMA STRENGTH (MOČ AROME).
- Aparat pri vsakem pritisku gumba AROMA STRENGTH (MOČ AROME) izbere višjo nastavev moči arome. Na voljo je pet stopenj – od najnižje (1) do zelo močne (5). Po stopnji 5 je spet (Sl. 19) izbrana stopnja 1.
- Opomba: Za pripravo kave iz zmlate kave lahko uporabite tudi gumb AROMA STRENGTH (Moč arome).

- Zaslون prikaže izbrano moč. Ko nastavite moč kave, se na zaslonu spet prikaže glavni meni, izbrana moč arome pa se shrani, ko pripravite kavo.

Prilagajanje nastavitvev mlinčka

Nastavitvev mlinčka lahko prilagodite z gumbom za nastavitvev mletja v posodi za zrna. Izbirate lahko med petimi različnimi nastavitvami mletja. Če je nastavitvev nižja, je kava močnejša.

Opomba: Nastavitvev mletja lahko prilagodite samo takrat, ko aparat melje kavna zrna. Razliko boste čutili šele po pripravi dveh ali treh napitkov.

Pozor: Gumb za nastavitvev mletja obračajte samo za eno stopnjo naenkrat, da ne bi poškodovali mlinčka.

- 1 Pod dulec za kavo postavite skodelico.
- 2 Odprite pokrov posode za zrna.
- 3 Pritisnite gumb ESPRESSO (EKSPRESNA KAVA).
- 4 Ko začne mlinček mleti, potisnite gumb za nastavitvev mletja navzdol in ga obrnite v levo ali v desno.

Ravnanje s kuhalnim sklopom

Na spletnem mestu www.philips.com/coffee-care so na voljo podrobna videonavodila za odstranjevanje, vstavljanje in čiščenje kuhalnega sklopa.

Odstranjevanje kuhalnega sklopa iz aparata

- 1 Aparat izklopote s pritiskom na glavno stikalo na hrbtini strani.
- 2 Pladenj za kapljanje odstranite skupaj s posodo za odpadno mleto kavo.
- 3 Odprite servisna vratca (Sl. 21).
- 4 Pritisnite gumb PUSH (POTISNITE) in povlecite ročaj kuhalnega sklopa, da ga odstranite iz aparata (Sl. 23).
- 5 Iz predala (Sl. 24) odstranite ostanke kave.

Vnovično vstavljanje kuhalnega sklopa

Pred vstavljanjem kuhalnega sklopa nazaj v aparat se pripravite, da je v pravilnem položaju.

- 1 Preverite, ali je puščica na rumenem valju na strani kuhalnega sklopa poravnana s črno puščico in črko N (Sl. 25).
 - Če ni, potisnite ročico navzdol, dokler se ne dotakne podstavka kuhalnega sklopa (Sl. 26).
- 2 Poskrbite, da bo rumeni zaklep na drugi strani kuhalnega sklopa v pravilnem položaju.
 - Zaklep pravilno postavite tako, da ga potisnete navzgor do najvišjega položaja.
- 3 Predal za ostanke kave vstavite nazaj.
- 4 Kuhalni sklop vstavite nazaj v aparat po vodilih na stranicah (Sl. 28), da se zaskoči (Sl. 29) v pravilen položaj. Ne pritisnite gumba PUSH (Pritisni).
- 5 Pladenj za kapljanje skupaj s posodo za odpadno mleto kavo postavite nazaj v aparat.

Čiščenje in vzdrževanje

Z rednim čiščenjem in vzdrževanjem boste zagotovili dolgoročno optimalno delovanje aparata, pripravo dobre kave, njeno enakomerno točenje in popolno mlečno peno.

Informacije o tem, kdaj in kako očistiti vse odstranljive dele aparata, so v tabeli. Podrobnejše informacije in videonavodila so na voljo na spletnem mestu www.philips.com/coffee-care.

Preglednica za čiščenje

Opis dela	Kdaj čistiti	Kako čistiti
Kuhalni sklop	Tedensko	Kuhalni sklop odstranite in ga temeljito izperite pod tekočo vodo.
	Mesečno	Kuhalni sklop očistite s tableto za odstranjevanje kavnega olja Philips. Na spletnem mestu www.philips.com/coffee-care za podrobna videonavodila.
Mazanje kuhalnega sklopa	Ovisno je od vrste uporabe. Glejte tabelo za mazanje.	Kuhalni sklop podmažite z mazivom Philips. Na spletnem mestu www.philips.com/coffee-care za podrobna videonavodila.
LatteGo	Po vsaki uporabi	LatteGo izperite pod tekočo vodo ali ga pomijte v pomivalnem stroju. Če želite LatteGo z mlekom shraniti v hladilniku, izvedite program QUICK CLEAN (Hitro čiščenje).
	Mesečno	LatteGo pomijte v pomivalnem stroju ali izvedite mesečni postopek čiščenja s Philipsovim čistilom mlečnega krogotoka.
Pladenj za kapljanje	Pladenj za kapljanje izpraznite, takoj ko se skozi njegov pokrov prikaže kazalnik napolnjenosti pladnja za kapljanje. Pladenj za kapljanje čistite tedensko.	Pladenj za kapljanje odstranite in ga z nekaj tekočine za pomivanje posode izperite pod tekočo vodo.
Posoda za odpadno mleto kavo	Posodo za odpadno mleto kavo izpraznite, ko to zahteva aparat. Čistite jo tedensko.	Posodo za odpadno mleto kavo odstranite, ko je aparat vklopljen, in jo z nekaj tekočine za pomivanje posode izperite pod tekočo vodo.
Zbiralnik za vodo	Tedensko.	Zbiralnik za vodo izperite pod tekočo vodo.
Lijak za kavo	Vsak teden preverite, ali je lijak za kavo zamašen.	Aparat odklopite in odstranite kuhalni sklop. Odprite pokrov predela za mleto kavo in v lijak za kavo vstavite ročaj žlice. Ročaj premikajte navzgor in navzdol, dokler ne izpade (Sl. 30) mleta kava, s katero je lijak zamašen. Na spletnem mestu www.philips.com/coffee-care za podrobna videonavodila.
Stojalo za ekspresno kavo	Dnevno	Stojalo za ekspresno kavo izpraznite in ga očistite pod tekočo vodo ali v pomivalnem stroju.

Nasvet: Na zadnji strani tega uporabniškega priročnika je koledar čiščenja. Zapišite si datume, ko ste zadnjič opravili postopek čiščenja.

Čiščenje kuhalnega sklopa

Z rednim čiščenjem kuhalnega sklopa preprečite, da bi ostanki kave zamašili notranje krogotoke. Na spletnem mestu www.philips.com/coffee-care so na voljo podporni videoposnetki z navodili, kako odstranite, vstavite in očistite kuhani sklop.

Čiščenje kuhalnega sklopa s tekočo vodo

- 1 Odstranite kuhalni sklop in predal za ostanke kave.
- 2 Predal za ostanke kave in kuhalni sklop temeljito sperite z vodo. Previdno očistite zgornji filter (Sl. 31) kuhalnega sklopa.
- 3 Pred vnovičnim vstavljanjem kuhalnega sklopa počakajte, da se posuši na zraku. Kuhalnega sklopa ne sušite s krpo, da preprečite nabiranje vlaken v njem.

Čiščenje kuhalnega sklopa s tabletami za odstranjevanje kavnega olja

Uporabljajte samo tablete za odstranjevanje kavnega olja Philips Saeco. Upoštevajte navodila v uporabniškem priročniku, ki ga dobite s tabletami za odstranjevanje kavnega olja.

Mazanje kuhalnega sklopa

Kuhalni sklop je treba redno podmazovati, da zagotovite neovirano gibanje premikajočih se delov. Pogostost mazanja si oglejte v spodnji preglednici. Na spletnem mestu www.philips.com/coffee-care so na voljo podrobna videonavodila.

Pogostost uporabe	Dnevno število pripravljenih napitkov	Pogostost mazanja
Nizko	1-5	Vsake štiri mesece
Običajno	6-10	Vsaka dva meseca
Pogosto	>10	Vsak mesec

Čiščenje sklopa LatteGo

Za čim boljše čiščenje LatteGo razstavite in vse dele pomijte v pomivalnem stroju ali pod toplo tekočo vodo.

LatteGo QUICK CLEAN (Hitro čiščenje)

Ko aktivirate funkcijo LatteGo QUICK CLEAN (Hitro čiščenje), aparat potisne vročo vodo skozi mlečni sistem, da ga na hitro očisti. Če želite LatteGo z mlekem shraniti v hladilniku, uporabite funkcijo LatteGo QUICK CLEAN (Hitro čiščenje).

Funkcijo QUICK CLEAN (Hitro čiščenje) lahko izberete v meniju, kot je opisano v postopku spodaj:

- 1 Preverite, da je LatteGo pritrjen na aparat.
- 2 Pritisnite gumb MENU (Meni) in izberite START QUICK CLEAN (Začni hitro čiščenje). Za potrditev pritisnite gumb OK (V redu) (✓).
- 3 Sporočilo na zaslonu vas opomni, da morate pod dulec (Sl. 32) postaviti skodelico.
- 4 Pritisnite gumb OK (V redu) (✓), da začne točiti vročo vodo.

Temeljito čiščenje sklopa LatteGO

- 1 LatteGo odstranite iz aparata (Sl. 33).
- 2 Izlijte morebitno preostalo mleko.
- 3 Pritisnite gumb za sprostitvev in posodo za mleko odstranite z okvira LatteGo (Sl. 34).
- 4 Vse dele operite v pomivalnem stroju ali izperite pod toplo tekočo vodo. Uporabite lahko tudi tekočino za pomivanje posode.

Mesečno čiščenje sklopa LatteGo

Za ta čistilni cikel uporabljajte samo čistilo mlečnega krogotoka Philips.

- 1 Poskrbite, da bo LatteGo pravilno sestavljen.
- 2 Vsebino vrečke s čistilom mlečnega krogotoka vsujete v LatteGo (Sl. 35). Nato napolnite LatteGo do oznake (Sl. 36) ravni MAX.
- 3 LatteGo rahlo nagnite in ga nasadite na dulec (Sl. 14) za vročo vodo. Nato ga pritisnite, da se zaskoči na svoje mesto (Sl. 15).
- 4 Posodo postavite pod dulec (Sl. 32) za mleko.
- 5 Pritisnite gumb MENU (Meni), izberite DRINKS (Napitki) in se pomaknite do možnosti MILK FROTH (Spenjeno mleko). Pritisnite gumb OK (V redu) (✓), da začnete točenje čistilne raztopine.
- 6 5. korak ponavljajte, dokler ni LatteGo prazen.
- 7 Ko je LatteGo prazen, ga odstranite z aparata.
- 8 LatteGo temeljito izperite in ga s svežo vodo napolnite do oznake ravni MAX.
- 9 LatteGo ponovno pritisnite na aparat, da se zaskoči.
- 10 Odstranite in izpraznite posodo. Nato jo postavite nazaj pod dulec za mleko.
- 11 Pritisnite gumb MENU (Meni) in v meniju DRINKS (Napitki) izberite MILK FROTH (Spenjeno mleko), da začnete postopek izpiranja sklopa LatteGo.
- 12 11. korak ponavljajte, dokler ni LatteGo prazen.
- 13 Ponovite korake 7–11.
- 14 Ko aparat preneha točiti vodo, je cikel čiščenja končan.
- 15 Razstavite vse dele in jih izperite pod mlačno tekočo vodo.

Postopek odstranjevanja vodnega kamna

Uporabljajte samo sredstvo za odstranjevanje vodnega kamna znamke Philips. V nobenem primeru ne uporabljajte sredstva za odstranjevanje vodnega kamna, ki temelji na žvepleni, solni, sulfamidni in očetni (kis) kislini, saj lahko s tem poškodujete vodni krogotok aparata, vodni kamen pa se ne bo pravilno raztopil. Če ne uporabljate Philipsovega sredstva za odstranjevanje vodnega kamna, bo garancija neveljavna. Garancija bo neveljavna tudi, če iz aparata ne odstranite vodnega kamna. Philipsovo raztopino za odstranjevanje vodnega kamna lahko kupite v spletni trgovini na www.philips.com/coffee-care.

- 1 Ko vas aparat pozove, da odstranite vodni kamen (Sl. 37), pritisnite gumb OK (V redu) (✓), da začnete postopek. Če želite postopek odstranjevanja vodnega kamna sprožiti, tudi če ni poziva, pritisnite gumb MENU (Meni), se pomaknite do možnosti START CALC CLEAN (Začnite odstranjevanje vodnega kamna) in jo izberite ter potrdite z gumbom OK (V redu) (✓).
- 2 Odstranite pladenj za kapljanje in posodo za odpadno mleto kavo ter ju izpraznite, nato pa ju vstavite nazaj na njuno mesto.
- 3 Zbiralnik za vodo odstranite in izpraznite.
- 4 Odstranite LatteGo, če je nameščen.
- 5 Na zaslonu bo prikazano navodilo, da iz zbiralnika (Sl. 38) za vodo odstranite filter AquaClean.

- 6 Pod dulca za kavo in mleko postavite veliko posodo (1,5 l).
- 7 V zbiralnik za vodo vlijte celotno stekleničko sredstva za odstranjevanje vodnega kamna Philips in ga napolnite z vodo do oznake CALC CLEAN (Sl. 39). Nato ga postavite nazaj v aparat in pritisnite gumb OK (V redu) (✓), da potrdite.
- 8 Začne se prvi del postopka odstranjevanja vodnega kamna. Odstranjevanje vodnega kamna traja približno 30 minut ter vključuje cikel odstranjevanja in cikel izpiranja.
- 9 Aparat naj toči raztopino za odstranjevanje kamna, dokler vas ne opomni, da je zbiralnik za vodo prazen.
- 10 Izpraznite zbiralnik za vodo, ga izperite in napolnite s svežo vodo do oznake CALC CLEAN.
- 11 Posodo izpraznite in jo postavite nazaj pod dulca za kavo in mleko. Pritisnite OK (V redu) (✓) za potrditev.
- 12 Začne se drugi del postopka odstranjevanja vodnega kamna – izpiranje –, ki traja 3 minute. Na zaslonu je prikazana ikona za izpiranje in trajanje postopka.
- 13 Počakajte, da aparat preneha točiti vodo. Postopek odstranjevanja vodnega kamna je končan, ko je na zaslonu prikazana kljukica.
- 14 Pritisnite gumb OK (V redu) (✓) za izhod iz cikla odstranjevanja vodnega kamna. Aparat se začne segrevati in izvede samodejni cikel izpiranja.
- 15 Po odstranjevanju vodnega kamna očistite kuhalni sklop.
- 16 V zbiralnik za vodo vstavite nov filter AquaClean in v meniju ponovno aktivirajte filter AquaClean.

Nasvet: Z uporabo filtra AquaClean zmanjšate potrebo po odstranjevanju vodnega kamna.

Kaj storiti v primeru prekinitve postopka odstranjevanja vodnega kamna

Postopek odstranjevanja vodnega kamna lahko prekinete s pritiskom na gumb za vklop/izklop na nadzorni plošči. Če je postopek odstranjevanja vodnega kamna prekinjen, preden je povsem dokončan, naredite naslednje:

- 1 Zbiralnik za vodo izpraznite in temeljito izperite.
- 2 Zbiralnik za vodo napolnite s svežo vodo do oznake CALC CLEAN in aparat spet vklopite. Aparat se bo segrel in izvedel samodejni cikel izpiranja.
- 3 Pred pripravo napitkov izvedite ročni cikel izpiranja. Če želite izvesti ročni cikel izpiranja, najprej iztočite polovico zbiralnika vroče vode, nato pa dvakrat izvedite postopek za pripravo skodelice kave z zmlato kavo, ne da bi dodali zmeto kavo.

Opomba: Če se postopek odstranjevanja vodnega kamna v aparatu ni dokončal, ga bo treba čim prej znova izvesti.

Opozorilne ikone in kode napak

Pomen opozorilnih ikon



Zbiralnik za vodo napolnite s svežo vodo do oznake ravni MAX.



Kuhalni sklop je zamašen zaradi kavnega prahu. Očistite ga.



Posoda za zrna je prazna. Napolnite jo z novimi kavnimi zrni.



Vstavite pladenj za kapljanje in zaprite servisna vratca.



Kuhalni sklop ni v aparatu ali ni pravilno vstavljen. Vstavite kuhalni sklop.



Če je na zaslonu prikazana koda napake, v razdelku »Kaj pomenijo kode napak« preverite, kaj pomeni prikazana koda in kako ukrepati. Če je na zaslonu prikazana ta koda, aparata ni mogoče uporabljati.



Posoda za odpadno mleto kavo je polna. Poskrbite, da bo aparat vklopljen. Posodo za odpadno mleto kavo nato odstranite in jo izpraznite.



V aparatu je zrak. Pod dulec za vročo vodo postavite skodelico in izberite OK (V redu), da začnete pripravo. Pred začetkom postopka se prepričajte, da je dulec za vročo vodo vstavljen.

Kaj pomenijo kode napak

V nadaljevanju je seznam kod napak, ki prikazuje težave, ki jih lahko odpravite sami. Na spletnem mestu www.philips.com/coffee-care so na voljo videonavodila. Če se pojavi še kakšna druga koda napake, se obrnite na Philipsov center za pomoč uporabnikom v svoji državi. Več podatkov za stik je na garancijskem listu.

Koda napake	Težava	Možna rešitev
01	Lijak za kavo je zamašen z zmelto kavo ali s tujkom.	Aparat izklopite in izkjučite. Odstranite kuhalni sklop. Nato odprite pokrov predela za mleto kavo. Vstavite ročaj žlice ter jo premikajte gor in dol, da bo zamašena zmelta kava odpadla (Sl. 30). Če je lijak za kavo zamašen s tujkom, ga odstranite. Na spletnem mestu www.philips.com/coffee-care so na voljo podrobna videonavodila.
03	Kuhalni sklop je umazan ali nima dovolj maziva.	Z glavnim stikalom izklopite aparat. Kuhalni sklop izperite s svežo vodo, počakajte, da se posuši na zraku, in ga nato podmažite. Glejte poglavje »Čiščenje kuhalnega sklopa« ali obiščite www.philips.com/coffee-care za podrobna videonavodila. Aparat nato spet vklopite.
04	Kuhalni sklop ni pravilno nameščen.	Z glavnim stikalom izklopite aparat. Odstranite kuhalni sklop in ga znova vstavite. Preden vstavite kuhalni sklop, se prepričajte, da je v pravilnem položaju. Glejte poglavje »Ravnanje s kuhalnim sklopom« ali obiščite www.philips.com/coffee-care za podrobna videonavodila. Aparat nato spet vklopite.
05	V vodnem krogotoku je zrak.	Aparat znova zaženite, tako da ga z glavnim stikalom izklopite in spet vklopite. Če to deluje, iztočite 2–3 skodelice vroče vode. Če tega že dolgo niste storili, odstranite vodni kamen v aparatu.
	Filter AquaClean pred namestitvijo ni bil pravilno pripravljen ali pa je zamašen.	Odstranite filter AquaClean in poskušajte znova pripraviti kavo. Če to deluje, se prepričajte, da je filter AquaClean pravilno pripravljen, preden ga znova namestite. Filter AquaClean znova vstavite v zbiralnik za vodo. Če to še vedno ne deluje, je filter zamašen in ga je treba zamenjati.

Koda napake	Težava	Možna rešitev
14	Aparat se je pregrel.	Aparat izklopite in ga čez 30 minut spet vklopite.

Naročanje dodatne opreme

Za čiščenje aparata in odstranjevanje vodnega kamna uporabljajte samo vzdrževalne izdelke Philips. Te izdelke lahko kupite pri lokalnem prodajalcu, v pooblaščenih servisnih centrih ali na spletnem mestu www.shop.philips.com/service. Za popoln seznam nadomestnih delov v spletu vnesite številko modela svojega aparata. Številka modela je navedena na notranji strani servisnih vratc.

Izdelki za vzdrževanje in številke vrst:

- Rastopina za odstranjevanje vodnega kamna CA6700
- Filter AquaClean CA6903
- Mazivo za kuhalni sklop HD5061
- Tablete za odstranjevanje kavnega olja CA6704
- Čistilo mlečnega krogotoka CA6705
- Komplet za vzdrževanje CA6707

Odpravljanje težav

V tem poglavju je povzetek najpogostejših težav, ki se lahko pojavijo pri uporabi aparata. Videoposnetke za podporo in izčrpen seznam pogostih vprašanj si lahko ogledate na spletnem mestu www.philips.com/coffee-care. Če težave ne morete odpraviti, se obrnite na center za pomoč uporabnikom v svoji državi. Več podatkov za stik je na garancijskem listu.

Težava	Vzrok	Rešitev
Pladenj za kapljanje se hitro napolni.	To je običajno. Aparat uporablja vodo za izpiranje notranjega krogotoka in kuhalnega sklopa. Nekaj vode gre skozi notranji sistem neposredno v pladenj za kapljanje.	Pladenj za kapljanje izpraznite, ko se skozi njegov pokrov prikaže kazalnik napolnjenosti.
		Stojalo za ekspresno kavo postavite pod dulec za točenje, da zberete vodo od izpiranja.
Aparat je v predstavitvenem načinu.	Gumb za pripravljenost ste stiskali več kot osem sekund.	Aparat izklopite in nato spet vklopite z glavnim stikalom na hrbtni strani.
Ikona za napolnjenost posode za odpadno mleto kavo ne ugasne.	Posodo za odpadno mleto kavo ste izpraznili, ko je bil aparat izklopljen. Če je aparat izklopljen, ne zazna praznjenja posode za odpadno mleto kavo.	Posodo za odpadno mleto kavo vedno praznite, ko je aparat vklopljen. Če jo izpraznite, ko je aparat izklopljen, se števec kavnih ciklov ne ponastavi.

Težava	Vzrok	Rešitev
	Posodo za odpadno mleto kavo ste prezgodaj znova vstavili. Aparat ne zazna praznjenja posode za odpadno mleto kavo, če jo prehitro postavite nazaj.	Ne vstavljajte je, dokler vas zaslon ne pozove, da jo vstavite.
Sporočilo, naj izpraznim posodo za odpadno mleto kavo, je prikazano, čeprav posoda ni polna.	Aparat ni ponastavljal števca, ko ste zadnjič izpraznili posodo za odpadno mleto kavo.	Vedno počakajte približno pet sekund, preden znova vstavite posodo za odpadno mleto kavo. Tako bo števec za odpadno mleto kavo ponastavljen na nič.
		Posodo za odpadno mleto kavo vedno praznite, ko je aparat vklopljen. Če jo izpraznite, ko je aparat izklopljen, se števec odpadne mlete kave ne ponastavi.
Posoda za odpadno mleto kavo je preveč napolnjena in sporočilo »Empty grounds container« (Izpraznite posodo za odpadno mleto kavo) ni bilo prikazano.	Pladenj za kapljanje ste odstranili, ne da bi izpraznili posodo za odpadno mleto kavo.	Ko odstranite pladenj za kapljanje, izpraznite tudi posodo za odpadno mleto kavo, tudi če je v njej le nekaj odpadne mlete kave. Tako bo števec za odpadno mleto kavo ponastavljen na nič in bo ponovno pravilno štel.
Kuhalnega sklopa ni mogoče odstraniti.	Kuhalni sklop ni v pravilnem položaju.	Aparat ponastavite s tem postopkom: pladenj za kapljanje in posodo za odpadno mleto kavo postavite nazaj v aparat. Nato zaprite servisna vratca ter izklopite in nato spet vklopite aparat. Znova poskusite odstraniti kuhalni sklop.
	Posode za odpadno mleto kavo niste odstranili.	Posodo za odpadno mleto kavo odstranite, preden odstranite kuhalni sklop.
Kuhalnega sklopa ni mogoče vstaviti.	Kuhalni sklop ni v pravilnem položaju.	Aparat ponastavite s tem postopkom: pladenj za kapljanje in posodo za odpadno mleto kavo postavite nazaj v aparat. Ne vstavljajte kuhalnega sklopa. Zaprite servisna vratca ter vklopite in nato spet izklopite aparat. Kuhalni sklop nato postavite v pravičen položaj in ga znova vstavite v aparat.
	Aparat še vedno izvaja postopek odstranjevanja vodnega kamna.	Ko poteka postopek odstranjevanja vodnega kamna, ni mogoče odstraniti kuhalnega sklopa. Najprej dokončajte postopek odstranjevanja vodnega kamna in nato odstranite kuhalni sklop.

Težava	Vzrok	Rešitev
Kava je vodena.	Mlinček je nastavljen na preveč grobo mletje.	Mlinček nastavite za bolj fino mletje (nižja nastavitvev).
	Izhodni kanal za kavo je zamašen.	Izhodni kanal za kavo očistite z ročajem žlice. Aparat nato izklopite in znova vklopite.
	Aparat izvaja postopek samodejnega prilagajanja.	Pripravite nekaj skodelic kave.
	Kuhalni sklop je umazan ali pa ga je treba podmazati.	Očistite in podmažite kuhalni sklop.
Kava ni dovolj vroča.	Skodelice, ki jih uporabljate, so hladne.	Skodelice pogrejte tako, da jih izperete z vročo vodo.
	Nastavljena temperatura je prenizka. Preverite menijske nastavitve.	Temperaturo v meniju nastavite na višjo.
	Dodali ste mleko.	Mleko, ki ga dodate, pa naj bo toplo ali hladno, bo do neke mere vedno znižalo temperaturo.
Iz dulca za kavo pušča kava.	Dulec za kavo je zamašen.	Dulec za kavo in odprtine v njem očistite s čistilnikom za cevi.
	Izhodni kanal za kavo je zamašen.	Izhodni kanal za kavo očistite z ročajem merilne ali druge žlice. Nato aparat izklopite in ga znova vklopite.
Iz aparata ne priteče kava ali pa priteče počasi.	Filter AquaClean ni bil pravilno pripravljen za namestitev ali pa je zamašen.	Odstranite filter AquaClean in poskušajte znova pripraviti kavo. Če to deluje, se prepričajte, da je filter AquaClean pravilno pripravljen, preden ga znova namestite. Znova namestite pripravljeni filter. Če to še vedno ne deluje, je filter zamašen in ga je treba zamenjati.
	Mlinček je nastavljen na preveč fino mletje.	Mlinček nastavite za bolj grobo mletje (višja nastavitvev).
	Kuhalni sklop je umazan.	Očistite ga.
	Dulec za kavo je umazan.	Dulec za kavo in odprtine v njem očistite z iglo.
	Krogotok aparata je zamašen zaradi vodnega kamna.	Iz aparata odstranite vodni kamen.

Težava	Vzrok	Rešitev
Mleko ni spenjeno.	LatteGo je umazan ali ni pravilno pritrjen.	LatteGo očistite in poskrbite, da bo pravilno sestavljen in pritrjen. Preden posodo za mleko in okvir staknete skupaj, poskrbite, da bosta čista, predvsem površine, kjer se deli stikajo.
	LatteGo ni pravilno sestavljen.	Poskrbite, da bo posoda za mleko pravilno sestavljena z okvirom LatteGo.
	Uporabljena vrsta mleka ni primerna za penjenje.	Količina in kakovost penjenja se razlikujeta glede na vrsto mleka. Preizkusili smo te vrste mleka, s katerimi lahko dosežete kakovostno penjenje: polnomastno ali polposneto kravje mleko in mleko brez laktoze.
Kava pljuska.	Razdalja med skodelico in dulecem je prevelika.	Stojalo za ekspresno kavo postavite na pladenj za kapljanje pod dulec.
Mleko pljuska.	Mleko, ki ga uporabljate, ni dovolj hladno.	Uporabljajte samo hladno mleko neposredno iz hladilnika.
	V LatteGo niste dali dovolj mleka.	V LatteGo vlijte več mleka. Če pripravljate mlečne napitke po meri, boste morda morali v LatteGo naliti več mleka, kot je označeno na posodi za mleko.
Aparat pušča.	Aparat uporablja vodo za izpiranje notranjega krogotoka in kuhalnega sklopa. Nekaj vode gre skozi notranji sistem neposredno v pladenj za kapljanje. To je običajno.	Pladenj za kapljanje izpraznite, ko se skozi njegov pokrov prikaže kazalnik napolnjenosti. Stojalo za ekspresno kavo postavite pod dulec za točenje, da zberete vodo od izpiranja.
	Pladenj za kapljanje je preveč poln in se iz njega poliva vsebina, zaradi česar je videti, da aparat pušča.	Pladenj za kapljanje izpraznite, ko se skozi njegov pokrov prikaže kazalnik napolnjenosti. Stojalo za ekspresno kavo postavite pod dulec za točenje, da zberete vodo od izpiranja.
	Aparat ni na vodoravni površini.	Aparat postavite na vodoravno površino, tako da bo kazalnik polnega pladnja za kapljanje deloval pravilno.
Iz posode za mleko pušča mleko.	LatteGo ni pravilno sestavljen.	Poskrbite, da bo posoda za mleko pravilno sestavljena z okvirom LatteGo.
Filtra AquaClean ne morem aktivirati in aparat zahteva odstranjevanje vodnega kamna.	Filter ni bil pravočasno zamenjan, potem ko je začela utripati ikona za filter AquaClean, in je zmogljivost padla na 0 %.	Iz aparata najprej odstranite vodni kamen in nato namestite filter AquaClean.

Težava	Vzrok	Rešitev
	<p>Filtra AquaClean niste namestili pri prvi namestitvi, temveč po pripravi približno 25 kav (na podlagi 100 ml skodelic). Pred namestitvijo filtra AquaClean mora biti iz aparata odstranjen ves vodni kamen.</p>	<p>Najprej odstranite vodni kamen in nato namestite nov filter AquaClean. Števec filtrov se po odstranjevanju vodnega kamna ponastavi na 0/8. Aktiviranje filtra morate vedno potrditi v meniju aparata. To storite tudi po zamenjavi filtra.</p>
<p>Novi vodni filter se ne prilega.</p>	<p>Namestiti poskušate drug filter, ne filtra AquaClean.</p>	<p>V aparat lahko namestite samo filter AquaClean.</p>
<p>Iz aparata je slišati zvok.</p>	<p>To je običajno pri uporabi aparata.</p>	<p>Če iz aparata slišite drugačen zvok, očistite kuhalni sklop in ga podmažite.</p>
	<p>Filter AquaClean pred namestitvijo ni bil pravilno pripravljen, zdaj pa je v aparatu zrak.</p>	<p>Filter AquaClean odstranite iz zbiralnika za vodo. Približno pet sekund ga tresite. Filter z zgornjim delom naprej potopite v vrč hladne vode in počakajte, da se izločijo vsi zračni mehurčki. Pripravljeni filter AquaClean nato znova vstavite v zbiralnik za vodo.</p>

Tehnični podatki

Proizvajalec si pridržuje pravico do izboljšanja tehničnih podatkov izdelka. Vse vnaprej nastavljene količine so približne.

Opis	Vrednost
Material ohišja	Termoplastika
Velikost (Š x V x G)	221 x 340 x 430 mm
Teža	7,6 kg
Dolžina napajalnega kabla	1200 mm
Nadzorna plošča	spredaj
Velikost skodelice	do 145 mm
Zbiralnik za vodo	1,8 litra, odstranljiv
Prostornina posode za zrna	250 g
Velikost posode za odpadno mleto kavo	15 stisnjenih ploščic
Prostornina vrča za mleko	265 ml
Tlak črpalke	15 barov
Grelnik	grelnik iz nerjavečega jekla
Varnostne naprave	toplotna varovalka
Način varčevanja z energijo	< 1 Wh
Nominalna napetost – Nazivna moč – Vir napajanja	Glejte ploščico s podatki na notranji strani servisnih vratc



www.philips.com/coffee-care



421945004021



>75% recycled paper