

PHILIPS

Super automatic
espresso machine

5000 series

EP5934, EP5930, EP5346
EP5345, EP5340, EP5335
EP5334, EP5333, EP5331
EP5330, EP5045, EP5040
EP5035, EP5034, EP5030

EN USER MANUAL
DA BRUGERVEJLEDNING
DE BENUTZERHANDBUCH
ES MANUAL DEL USUARIO
FR MODE D'EMPLOI
IT MANUALE UTENTE
NL GEBRUIKSAANWIJZING
NO BRUKERHÅNDBOK
PT MANUAL DO UTILIZADOR
FI KÄYTTÖOPAS
SV ANVÄNDARHANDBOK
EL ΕΓΧΕΙΡΙΔΙΟ ΧΡΗΣΗΣ



www.philips.com/coffee-care



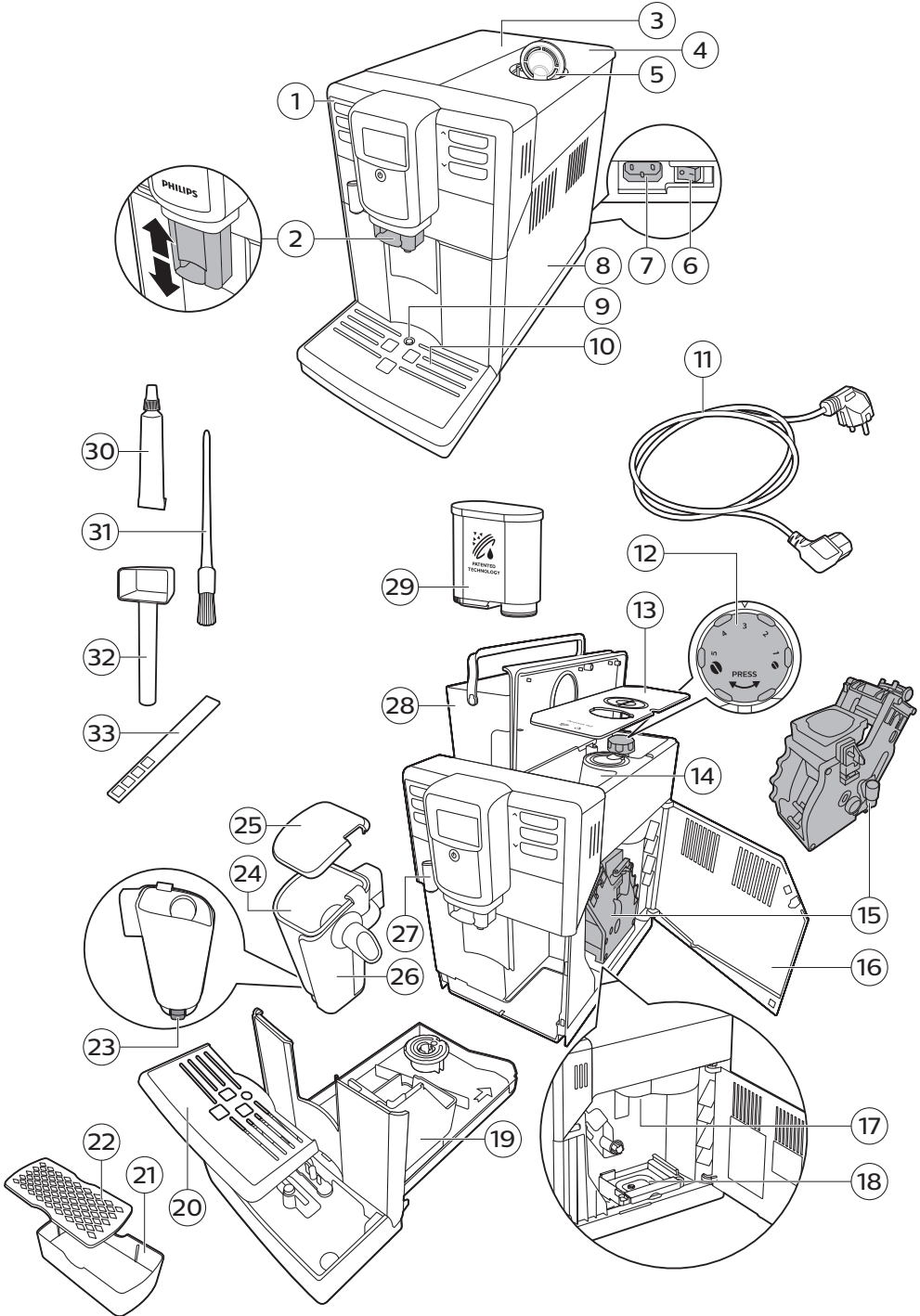

2

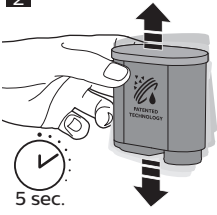

3



4

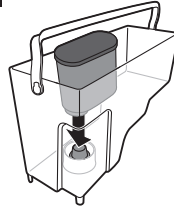

5



6



7



8



9



10

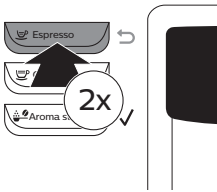

11

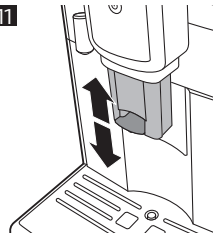

12

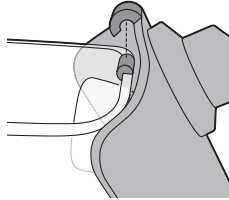

13



14

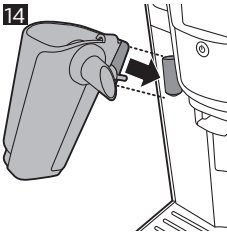

15

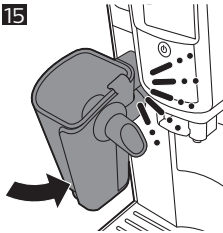

16

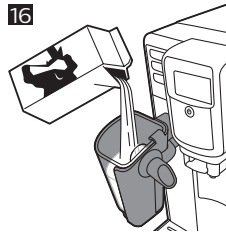

17

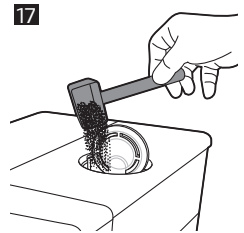

18



19

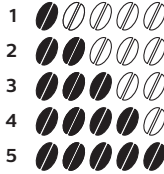

20



21

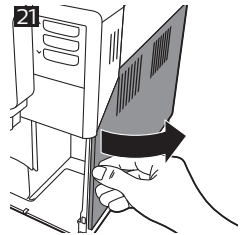

22

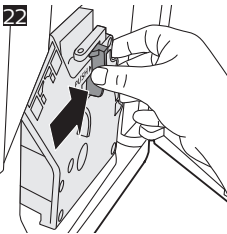

23

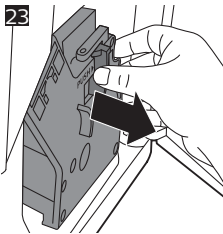

24

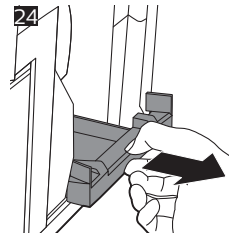

25

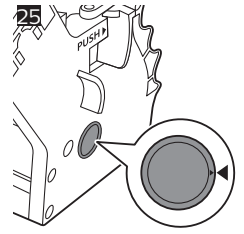

26

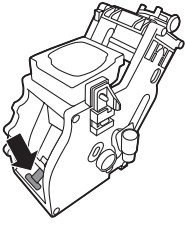

27

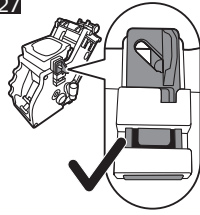

28

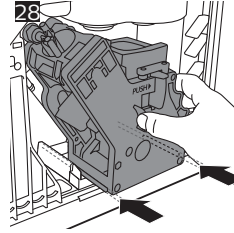

29

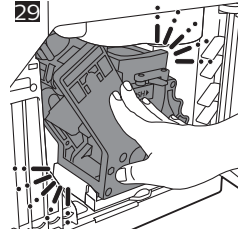

30

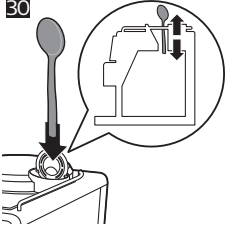

31

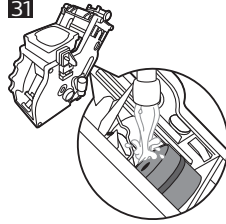

32

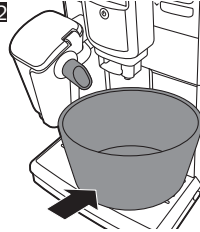

33

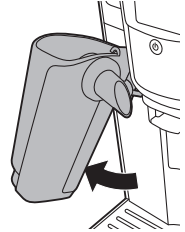

34

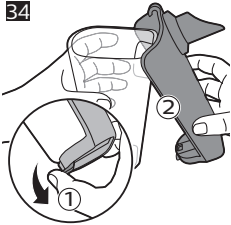

35



36

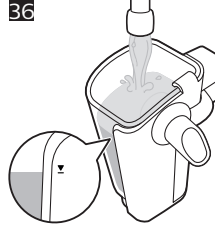

37

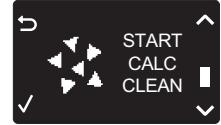

38



39

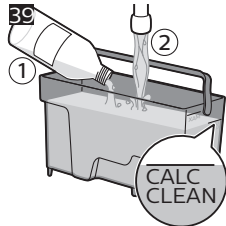

Conteúdo

Descrição geral da máquina (Fig. 1)	151
Introdução	152
Primeira instalação	152
Utilizar o painel de controlo	152
Filtro AquaClean	153
Medir a dureza da água	154
Preparar bebidas	155
Personalizar as bebidas	156
Ajustar as definições do moinho	157
Manusear o grupo de preparação	157
Limpeza e manutenção	158
Limpar o LatteGo	160
Procedimento de descalcificação	161
Ícones de advertência e códigos de erro	162
Encomendar acessórios	163
Resolução de problemas	164
Especificações técnicas	168

Descrição geral da máquina (Fig. 1)

1	Painel de controlo	18	Gaveta para resíduos de café
2	Bico de distribuição de café ajustável	19	Recipiente para café moído
3	Tampa do depósito de água	20	Tampa do tabuleiro de recolha de pingos
4	Tampa do depósito de grãos	21	Tabuleiro do suporte expresso
5	Tampa do compartimento para café pré-moído	22	Tampa do suporte expresso
6	Interruptor principal	23	Botão de libertação do recipiente de leite do LatteGo
7	Entrada para o cabo	24	Recipiente de leite do LatteGo
8	Porta de serviço	25	Tampa do LatteGo
9	Indicador de "tabuleiro de recolha cheio"	26	Suporte do LatteGo
10	Tabuleiro de recolha de pingos	27	Bico de distribuição de água quente
11	Cabo de alimentação	28	Depósito de água
12	Botão de definição da moagem	29	Filtro AquaClean
13	Cobertura do depósito de grãos	30	Tubo de lubrificante
14	Depósito de grãos	31	Escova de limpeza
15	Grupo de preparação	32	Colher de medição

16 Interior da porta de serviço com informações de contacto

33 Tira de teste de dureza da água

17 Tubo de saída de café

Introdução

Parabéns pela sua compra de uma máquina de café totalmente automática da Philips! Para beneficiar de todas as vantagens da assistência que a Philips oferece, registre o seu produto em www.philips.com/welcome.

Leia atentamente o folheto de segurança separado antes de utilizar a máquina pela primeira vez e guarde-o para uma eventual consulta futura.

Para ajudar a tirar o máximo partido da sua máquina de café, a Philips oferece assistência completa de 3 formas diferentes:

- 1 Este guia de início rápido separado para a primeira instalação e primeira utilização.
- 2 Este manual do utilizador para informações mais detalhadas.
- 3 Suporte e vídeos online: digitalize o código QR da primeira página ou visite www.philips.com/coffee-care

Nota: esta máquina foi testada com café. Embora tenha sido limpa cuidadosamente, poderá conter alguns resíduos de café. No entanto, garantimos que é totalmente nova.

Primeira instalação

Antes da primeira utilização da máquina de café, deve realizar alguns passos simples, como encher o circuito de água e ativar o filtro AquaClean. Estes passos são mostrados no guia de início rápido separado.

Para obter um café com o melhor sabor, tem de começar por preparar 5 cafés inicialmente para permitir à máquina realizar os devidos ajustes automáticos.

A máquina foi configurada para retirar o melhor sabor dos grãos de café. Por isso, é recomendável não ajustar as definições do moinho até ter preparado 100 a 150 chávenas (cerca de 1 mês de utilização).

Limpe cuidadosamente o LatteGo antes da primeira utilização.

A máquina é fornecida com um suporte expresso, que tem a dupla função de suporte para chávenas e tabuleiro de recolha de pingos adicional para recolher a água de enxaguamento.

Para preparar um café expresso ideal com uma camada de espuma cremosa, a chávena deve ser colocada a uma distância de 7-8 cm do bico de distribuição. Quando o suporte para expresso é utilizado, a chávena de café é colocada à distância correta do bico de distribuição para otimizar o processo.

O suporte para expresso deve ser colocado sob o bico de distribuição quando a máquina enxagua ocasionalmente, não sendo assim necessário esvaziar regularmente tabuleiro de recolha de pingos principal.

Utilizar o painel de controlo

Abaixo, encontra uma vista geral e uma descrição do painel de controlo da máquina. Alguns dos botões têm uma dupla função; se aplicável, os ícones de navegação são apresentados no visor. Utilize os botões juntos a este ícone para selecionar ou confirmar as suas escolhas.

Utilize o botão MENU para selecionar outras bebidas e para alterar definições, tais como, a dureza da água e a temperatura do café.

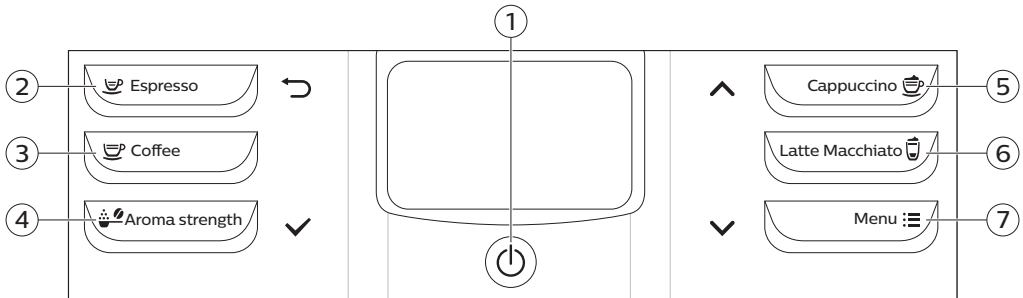

1. Botão ligar/desligar

5. Botão CAPPUCINO/para cima (▲)

2. Botão EXPRESSO/voltar (↶)

6. Botão LATTE MACCHIATO

3. Botão CAFÉ

7. Botão MENU/para baixo (▼)

4. Botão INTENSIDADE DO AROMA/OK (✓)

Filtro AquaClean

O filtro AquaClean foi concebido para reduzir os depósitos de calcário no interior da máquina de café e fornecer água filtrada de modo a preservar o aroma e o sabor de cada chávena de café. Se utilizar uma série de 8 filtros AquaClean, conforme indicado pela máquina e neste manual do utilizador, só precisa de descalcificar a máquina ao fim de 5000 chávenas. Cada filtro permite servir até 625 chávenas, dependendo das variedades de café selecionadas e da frequência de enxaguamento e de limpeza.

Preparar o filtro AquaClean para ativação

Antes de colocar o filtro AquaClean no depósito de água, tem de o preparar para utilização:

- 1 Sacuda o filtro durante cerca de 5 segundos (Fig. 2).
- 2 Mergulhe o filtro voltado ao contrário num jarro de água fria durante pelo menos 30 segundos e aguarde até não saírem (Fig. 3) mais bolhas de ar.
- 3 Introduza o filtro no respetivo encaixe empurrando-o o mais para baixo (Fig. 4) possível.

Ativar o filtro AquaClean

É necessário ativar cada novo filtro AquaClean que utiliza. Ao ativar o filtro AquaClean, a máquina monitoriza a capacidade do mesmo e o número de filtros utilizados. Existem 3 formas de ativar o filtro AquaClean.

1. Ativar o filtro AquaClean durante a primeira instalação

Ao ligar a máquina pela primeira vez, esta orienta-o nos passos da primeira instalação, como encher o depósito de água, encher o circuito de água e ativar o filtro AquaClean. Siga os passos da secção "Antes da primeira utilização" do guia de início rápido separado.

2. Ativar o filtro AquaClean quando for pedido

Nota: substitua o filtro AquaClean assim que a respetiva capacidade atingir os 0% e o ícone de filtro apresentar uma intermitência rápida. Substitua o filtro AquaClean, pelo menos, de 3 em 3 meses, mesmo que a máquina ainda não tenha indicado que a substituição é necessária.

Sugestão: aconselhamos a compra de um novo filtro quando a respetiva capacidade atingir os 10% e o ícone de filtro apresentar uma intermitência lenta. Deste modo, poderá substituir o filtro quando a respetiva capacidade atingir os 0%.

- 1 Prima o botão MENU, desloque-se até AQUACLEAN FILTER (FILTRO AQUACLEAN) e prima o botão OK (✓) para confirmar.
 - O visor pergunta se pretende ativar um novo filtro (Fig. 5).
- 2 Prima o botão OK (✓) para confirmar.
 - O visor atualiza automaticamente o número de filtros utilizados (Fig. 6).

Nota: se pretender substituir o filtro AquaClean após a utilização de 8 filtros, primeiro necessita de descalcificar a máquina. Siga as instruções apresentadas no visor.

3. Ativar o filtro AquaClean em qualquer outra altura

Pode começar a utilizar o filtro AquaClean em qualquer altura ao seguir as instruções abaixo.





- 1 Prima o botão MENU, selecione MENU e prima o botão OK para confirmar. Desloque-se para FILTRO AQUACLEAN. Prima o botão OK para confirmar.
 - O visor apresenta o número de filtros AquaClean instalados anteriormente (de 0 a 8 filtros (Fig. 6)).
- 2 Selecione "ON" (LIGADO) no visor e prima o botão OK para confirmar (Fig. 7).
 - O visor atualiza automaticamente o número de filtros utilizados (Fig. 8).
 - Em seguida, aparece o ecrã de indicação de máquina pronta com o ícone AquaClean 100% para indicar que o filtro foi instalado (Fig. 9).
- 3 Forneça 2 chávenas de água quente (0,5 l) para concluir a ativação. Despeje esta água.

Nota: Em alguns casos, a máquina irá indicar que é necessário proceder à descalcificação antes de instalar e ativar um novo filtro AquaClean. Isto acontece porque a máquina tem de estar completamente descalcificada antes de começar a utilizar o filtro AquaClean. Siga as instruções no ecrã.

Medir a dureza da água

Utilize a tira de teste de dureza da água fornecida para definir a dureza da água. Prima o botão MENU, selecione MENU e desloque-se para selecionar WATER HARDNESS (DUREZA DA ÁGUA).

- 1 Mergulhe a tira de teste da dureza da água em água corrente durante 1 segundo. Em seguida, aguarde 1 minuto.
- 2 Verifique quantos quadrados ficaram vermelhos.
- 3 Selecione a definição de dureza da água adequada e prima o botão OK (✓) para confirmar.

Número de quadrados a vermelho:				
Valor a definir	1	2	3	4

Preparar bebidas

Pode seleccionar uma bebida premindo um dos botões de bebida de um toque ou seleccionando outra bebida no menu.

- Se pretender preparar duas chávenas, prima duas vezes (Fig. 10) o botão de um toque da bebida seleccionada. A máquina executa automaticamente dois ciclos de moagem consecutivos para a bebida seleccionada. Só pode preparar duas chávenas de café ou duas chávenas de café expresso ao mesmo tempo.
- Deslize o bico de distribuição para cima ou para baixo, para ajustar a respetiva altura ao tamanho da chávena ou do copo que está a utilizar (Fig. 11).

Preparar bebidas de café

Preparar café com grãos

- 1 Encha o depósito de água com água da torneira e encha o depósito de grãos com grãos.
- 2 Para preparar um café, prima um dos botões de bebida de um toque. Para seleccionar outra bebida, prima o botão MENU, selecione DRINKS (BEBIDAS), desloque-se para baixo até à bebida pretendida e prima o botão OK (✓).
- 3 Para parar a distribuição de café, prima o botão OK (✓).

Preparar bebidas à base de leite

O LatteGo é composto por um recipiente para leite, um suporte e uma tampa. Para evitar derrames, certifique-se de que monta corretamente o suporte e o recipiente para leite, como descrito abaixo, antes de encher o recipiente.

- 1 Encha o depósito de água com água da torneira e encha o depósito de grãos com grãos.
- 2 Para montar o LatteGo, insira primeiro a parte superior do recipiente para leite por baixo do gancho na parte superior do suporte (Fig. 12). Em seguida, encaixe a parte inferior do recipiente para leite. Ouvirá um clique quando as duas peças encaixarem (Fig. 13).

Nota: certifique-se de que o recipiente para leite e o suporte estão limpos antes de os encaixar, sobretudo as superfícies de contacto.

- 3 Incline ligeiramente o LatteGo e coloque-o no bico (Fig. 14) de distribuição de água quente. Em seguida, pressione-o até encaixar (Fig. 15).
- 4 Encha o LatteGo com leite até ao nível indicado no recipiente para a bebida que pretende preparar (Fig. 16). Não ultrapasse a indicação MAX.

Nota: se tiver personalizado bebidas e ajustado o volume de leite, pode ter de encher o recipiente com uma quantidade de leite maior ou menor do que a indicada para a bebida no LatteGo.

Utilize sempre leite retirado diretamente do frigorífico para obter os melhores resultados.

- 5 Coloque uma chávena no tabuleiro de recolha de pingos.
- 6 Para preparar uma bebida à base de leite, prima um dos botões de bebida de um toque. Para seleccionar outro tipo de bebida à base de leite, prima o botão MENU, selecione DRINKS (BEBIDAS), desloque-se para baixo até à bebida pretendida e prima o botão OK (✓). O visor lembra-o de que deve colocar o LatteGo na máquina.

Após preparar as bebidas de café à base de leite, o visor indica que pode limpar o LatteGo. Para uma higiene ideal, recomendamos vivamente que lave o LatteGo na máquina de lavar a loiça ou em água corrente após cada utilização. Se o recipiente para leite ainda não estiver vazio ou pretender preparar outra bebida à base de leite mais tarde, pode guardar facilmente o LatteGo no frigorífico. Neste caso, recomendamos a utilização da função QUICK CLEAN (LIMPEZA RÁPIDA) do LatteGo antes de guardar. Aceda ao MENU para ativar a função QUICK CLEAN (LIMPEZA RÁPIDA) do LatteGo.

Preparar café com café pré-moído

- 1 Abra a tampa e coloque apenas uma medida rasa de café pré-moído no compartimento (Fig. 17) para café pré-moído. Em seguida, feche a tampa.
- 2 Coloque uma chávena sob o bico de distribuição de café. Para chávenas mais pequenas, pode utilizar o suporte expresso.
- 3 Prima o botão AROMA STRENGTH (INTENSIDADE DO AROMA) e selecione a função de preparação do café pré-moído. Prima o botão ESPRESSO.

Nota: com café pré-moído só pode preparar um café de cada vez.

Distribuir água quente

- 1 Se estiver inserido, retire o LatteGo da máquina.
- 2 Prima o botão MENU. Selecione DRINKS (BEBIDAS), confirme e desloque-se para selecionar HOT WATER (ÁGUA QUENTE).
- 3 Prima o botão OK (✓) para confirmar. A máquina começa a distribuir água quente.
- 4 Para parar a distribuição de água quente, prima o botão OK (✓).

Personalizar as bebidas

Ajustar o volume de café e leite

Pode ajustar o volume da bebida preparado de acordo com o seu gosto e o tamanho das chávenas. recomendamos a utilização de taças de vidro ou chávenas com revestimento cerâmico.

Ajustar a quantidade de café

- 1 Para ajustar o volume de café expresso, prima sem soltar o botão ESPRESSO até o ecrã apresentar o ícone MEMO.
 - A máquina entra na fase de programação e começa a preparar a bebida selecionada.
- 2 Prima o botão OK (✓) quando a chávena tiver a quantidade de café expresso desejada.
 - O sinal de visto no visor mostra que o botão está programado: sempre que é premido, a máquina prepara o volume definido de café expresso.

Nota: para regular o volume de café, siga o mesmo procedimento.

Ajustar o volume de bebidas à base de leite

- 1 Para regular o volume de cappuccino ou latte macchiato, insira primeiro o LatteGo e adicione leite.
- 2 Mantenha o botão da bebida à base de leite premido até o visor apresentar o ícone MEMO. Primeiro, a máquina começa a distribuir leite.
- 3 Prima o botão OK (✓) quando a chávena tiver a quantidade de leite desejada. Em seguida, a máquina começa a distribuir o café.
- 4 Prima o botão OK novamente para guardar o volume de café desejado.

Nota: se tiver personalizado bebidas à base de leite, pode ter de encher o recipiente com uma quantidade de leite maior ou menor do que a indicada para as bebidas no LatteGo.

Ajustar a intensidade do café

- Para alterar a intensidade do café, prima o botão AROMA STRENGTH (INTENSIDADE DO AROMA).

- Sempre que premir o botão AROMA STRENGTH (INTENSIDADE DO AROMA), a máquina seleciona uma definição de intensidade do aroma superior. Existem 5 intensidades de aroma: 1 é muito suave e 5 é muito intenso. Após a definição 5, é novamente (Fig. 19) selecionada a definição 1.
- Nota: também pode utilizar o botão AROMA STRENGTH (INTENSIDADE DO AROMA) para preparar o café com café pré-moído.
- O visor apresenta a intensidade escolhida. depois de ajustar a intensidade do café, o visor apresenta o menu principal de novo e guarda a intensidade do aroma escolhida quando prepara um café.

Ajustar as definições do moinho

Pode ajustar as definições do moinho ao utilizar o respetivo botão de definição de moagem no interior do recipiente para grãos. Pode escolher entre 5 definições diferentes para a moagem. Quanto mais baixa for a definição, mais forte é o café.

Nota: só pode ajustar as definições de moagem quando a máquina estiver a moer grãos de café. É necessário preparar 2 a 3 bebidas antes de poder sentir toda a diferença de sabor.

Atenção: não avance mais do que um nível de cada vez com o botão de definição de moagem para evitar danos no moinho.

- 1 Coloque uma chávena sob o bico de distribuição de café.
- 2 Abra a tampa do depósito de grãos.
- 3 Prima o botão ESPRESSO.
- 4 Quando o moinho começar a moer, pressione o botão de definição de moagem e rode-o para a esquerda ou para a direita (Fig. 20).

Manusear o grupo de preparação

Aceda a www.philips.com/coffee-care para obter instruções em vídeo detalhadas sobre como retirar, introduzir e limpar o grupo de preparação.

Retirar o grupo de preparação da máquina

- 1 Desligue a máquina ao premir o interruptor principal localizado na parte posterior da máquina.
- 2 Retire o tabuleiro de recolha de pingos com o depósito de borras de café.
- 3 Abra a porta (Fig. 21) de serviço.
- 4 Prima o botão (Fig. 22) PUSH (EMPURRAR) e puxe pela pega do grupo de preparação para o retirar da máquina (Fig. 23).
- 5 Retire a gaveta (Fig. 24) para resíduos de café.

Voltar a introduzir o grupo de preparação

Antes de introduzir o grupo de preparação novamente na máquina, certifique-se de que o mesmo está na posição correta.

- 1 Verifique se a seta no cilindro amarelo no lado do grupo de preparação está alinhada com a seta preta e N (Fig. 25).
 - Se não estiverem alinhadas, baixe a alavanca até esta tocar na base do grupo (Fig. 26) de preparação.
- 2 Certifique-se de que o gancho de bloqueio amarelo no outro lado do grupo de preparação está na posição correta.

158 Português

- Para posicionar o gancho corretamente, desloque-o para cima até à sua posição (Fig. 27) mais elevada.
- 3 Volte a colocar a gaveta para resíduos de café.
 - 4 Introduza o grupo de preparação novamente no interior da máquina deslizando-o pelas calhas de guia nas partes laterais (Fig. 28) até este encaixar na sua posição com um estalido (Fig. 29). Não prima o botão PUSH (EMPURRAR).
 - 5 Volte a introduzir o tabuleiro de recolha de pingos com o depósito de borras de café.

Limpeza e manutenção

Uma limpeza e manutenção regulares mantêm a máquina em ótimas condições e garantem um café com sabor ótimo durante um longo período de tempo, um fluxo constante do café e uma espuma de leite perfeita.

Consulte a tabela para saber quando e como deve limpar todas as peças amovíveis da máquina. Pode encontrar informações e instruções em vídeo mais detalhadas em www.philips.com/coffee-care.

Tabela de limpeza

Descrição da peça	Quando limpar	Como limpar
Grupo de preparação	Semanalmente	Retire o grupo de preparação e enxague-o sob água corrente (consultar 'Lavar o grupo de preparação em água corrente').
	Mensalmente	Limpe o grupo de preparação com uma pastilha (consultar 'Limpar o grupo de preparação com as pastilhas de remoção do óleo do café') de remoção do óleo do café da Philips. Acesse a www.philips.com/coffee-care para obter instruções em vídeo detalhadas.
Lubrificação do grupo de preparação	Consoante o tipo de utilização. Consulte a tabela (consultar 'Lubrificar o grupo de preparação') de lubrificação.	Lubrifique o grupo de preparação com a graxa da Philips. Acesse a www.philips.com/coffee-care para obter instruções em vídeo detalhadas.
LatteGo	Após cada utilização	Lave o LatteGo em água corrente ou na máquina de lavar a loiça. Se pretender guardar o LatteGo com leite no frigorífico, execute o programa (consultar 'LIMPEZA RÁPIDA do LatteGo') de limpeza rápida.
	Mensalmente	Lave o LatteGo na máquina de lavar a loiça ou execute o procedimento de limpeza mensal com o agente de limpeza (consultar 'Limpeza mensal do LatteGo') do circuito de leite da Philips.

Descrição da peça	Quando limpar	Como limpar
Tabuleiro de recolha de pingos	Esvazie o tabuleiro de recolha de pingos assim que o indicador vermelho de "drip tray full" (tabuleiro de recolha de pingos cheio) sobressair através do tabuleiro de recolha de pingos. Limpe o tabuleiro de recolha de pingos semanalmente.	Retire o tabuleiro de recolha de pingos e enxague-o em água corrente com um pouco de detergente da loiça.
Depósito de borras de café	Esvazie o depósito de borras de café quando a máquina pedir. Limpe-o semanalmente.	Retire o depósito de borras de café com a máquina ligada e enxague-o em água corrente com um pouco de detergente da loiça.
Depósito de água	Semanalmente	Enxague o depósito de água debaixo da torneira.
Funil de café	Verifique o funil de café semanalmente para ver se está obstruído.	Desligue a máquina e retire o grupo de preparação. Abra a tampa do compartimento para café pré-moído e insira o cabo da colher no funil de café. Mova o cabo para cima e para baixo até o café moído acumulado cair (Fig. 30). Aceda a www.philips.com/coffee-care para obter instruções em vídeo detalhadas.
Suporte expresso	Diariamente	Esvazie o suporte expresso e lave-o com água corrente ou na máquina de lavar loiça.

Sugestão: encontra um calendário de limpeza na última página deste manual do utilizador. Anote as datas em que realizou uma ação de limpeza.

Limpar o grupo de preparação

A limpeza regular do grupo de preparação evita que os resíduos de café obstruam os circuitos internos. Visite www.philips.com/coffee-care para obter vídeos de assistência sobre como retirar, introduzir e limpar o grupo de preparação.

Lavar o grupo de preparação em água corrente

- 1 Retire o grupo de preparação e a gaveta para resíduos de café.
- 2 Enxague bem a gaveta para resíduos de café e o grupo de preparação com água. Limpe cuidadosamente o filtro (Fig. 31) superior do grupo de preparação.
- 3 Deixe o grupo de preparação secar ao ar antes de o voltar a colocar. Não seque o grupo de preparação com um pano para impedir a acumulação de fibras no mesmo.

Limpar o grupo de preparação com as pastilhas de remoção do óleo do café

Utilize apenas as pastilhas de remoção do óleo do café da Philips Saeco. Siga as instruções apresentadas no manual do utilizador fornecido com as pastilhas de remoção do óleo do café.

Lubrificar o grupo de preparação

Lubrifique regularmente o grupo de preparação para garantir o correto funcionamento das peças móveis. Consulte a tabela abaixo para obter informações sobre a frequência de lubrificação. Visite www.philips.com/coffee-care para obter instruções em vídeo detalhadas.

Frequência de utilização	N.º de bebidas preparadas diariamente	Frequência de lubrificação
Baixa	1-5	A cada 4 meses
Normal	6-10	A cada 2 meses
Intensa	>10	Todos os meses

Limpar o LatteGo

Para uma limpeza ideal, desmonte o LatteGo e lave todas as peças na máquina de lavar a loiça ou em água corrente com água morna.

LIMPEZA RÁPIDA do LatteGo

Quando ativa a função QUICK CLEAN (LIMPEZA RÁPIDA) do LatteGo, a máquina injeta água quente no sistema de leite para o lavar rapidamente. Utilize a função QUICK CLEAN (LIMPEZA RÁPIDA) do LatteGo se pretender guardar o LatteGo com leite no frigorífico.

Pode seleccionar a função QUICK CLEAN (LIMPEZA RÁPIDA) no menu da seguinte forma:

- 1 Certifique-se de que o LatteGo está colocado na máquina.
- 2 Prima o botão MENU e selecione START QUICK CLEAN (INICIAR LIMPEZA RÁPIDA). Prima o botão OK (✓) para confirmar.
- 3 O visor indica que deve colocar uma taça sob o bico de distribuição (Fig. 32).
- 4 Prima o botão OK (✓) para iniciar a distribuição de água quente.

Limpeza em profundidade do LatteGO

- 1 Retire o LatteGo da máquina (Fig. 33).
- 2 Despeje qualquer leite restante.
- 3 Prima o botão de libertação e retire o recipiente de leite do suporte do LatteGo (Fig. 34).
- 4 Lave todas as peças na máquina de lavar a loiça ou em água corrente com água morna. Pode utilizar um pouco de detergente da loiça.

Limpeza mensal do LatteGo

Utilize apenas o agente de limpeza do circuito de leite da Philips para este ciclo de limpeza.

- 1 Certifique-se de que o LatteGo está corretamente montado.
- 2 Deite o conteúdo da saqueta do agente de limpeza do circuito de leite no LatteGo (Fig. 35). Em seguida, encha o LatteGo com água até à indicação (Fig. 36) MAX.
- 3 Incline ligeiramente o LatteGo e coloque-o no bico (Fig. 14) de distribuição de água quente. Em seguida, pressione-o até encaixar (Fig. 15).
- 4 Coloque um recipiente sob o bico de distribuição (Fig. 32) de leite.
- 5 Prima o botão MENU, selecione DRINKS (BEBIDAS) e desloque-se para MILK FROTH (ESPUMA DE LEITE). Prima o botão OK (✓) para iniciar a distribuição da solução de limpeza.

- 6 Repita o passo 5 até o LatteGo estar vazio.
- 7 Quando o LatteGo estiver vazio, retire-o da máquina.
- 8 Lave cuidadosamente o LatteGo e encha-o com água limpa até à indicação MAX.
- 9 Encaixe novamente o LatteGo na máquina.
- 10 Retire e esvazie o recipiente. Em seguida, coloque-o de novo sob o bico de distribuição de leite.
- 11 Prima o botão MENU e selecione MILK FROTH (ESPUMA DE LEITE) no menu DRINKS (BEBIDAS) para iniciar o ciclo de enxaguamento do LatteGo.
- 12 Repita o passo 11 até o LatteGo estar vazio.
- 13 Repita os passos 7 a 11.
- 14 Quando a máquina parar de distribuir água, o ciclo de limpeza estará terminado.
- 15 Desmonte todos os componentes e enxague-os em água corrente tépida.

Procedimento de descalcificação

Utilize apenas o anticalcário da Philips. Em nenhuma circunstância, deve utilizar um anticalcário à base de ácido sulfúrico, ácido hidroclorídrico, ácido sulfamínico ou ácido acético (vinagre), uma vez que estes podem danificar o circuito de água da máquina e não dissolver o calcário corretamente. A não utilização do anticalcário da Philips invalida a garantia. A não descalcificação do aparelho também invalida a garantia. Pode adquirir a solução de descalcificação da Philips na loja online, em www.philips.com/coffee-care.

- 1 Quando a máquina solicitar a descalcificação (Fig. 37), prima o botão OK (✓) para começar. Para iniciar uma descalcificação sem a máquina a solicitar, prima o botão MENU, desloque-se para selecionar START CALC CLEAN (INICIAR LIMPEZA DE CALCÁRIO) e prima o botão OK (✓) para confirmar.
- 2 Retire o tabuleiro de recolha de pingos e o depósito de borras de café, esvazie-os e coloque-os novamente no lugar.
- 3 Retire o depósito de água e esvazie-o.
- 4 Retire o LatteGo, caso esteja inserido.
- 5 O visor solicita que retire o filtro AquaClean do depósito (Fig. 38) de água.
- 6 Coloque um recipiente grande (1,5 l) sob os bicos de distribuição de café e de leite.
- 7 Verta a embalagem completa do anticalcário da Philips para o depósito de água e, em seguida, encha-o de água até ao nível LIMPEZA DE CALCÁRIO (Fig. 39). Em seguida, coloque-o de novo na máquina e prima o botão OK (✓) para confirmar.
- 8 É iniciada a primeira fase do procedimento de descalcificação. O procedimento de descalcificação dura cerca de 30 minutos e é composto por um ciclo de descalcificação e um ciclo de enxaguamento.
- 9 Deixe a máquina distribuir a solução de descalcificação até o visor o lembrar de que o depósito de água está vazio.
- 10 Esvazie o depósito de água, enxague-o e, em seguida, volte a enchê-lo com água até ao nível CALC CLEAN (LIMPEZA DE CALCÁRIO).
- 11 Esvazie o recipiente e coloque-o de novo sob o bico de distribuição de café e leite. Prima OK (✓) para confirmar.
- 12 É iniciada a segunda fase do ciclo de descalcificação, a fase de enxaguamento, que dura 3 minutos. O visor apresenta o ícone de enxaguamento e a duração da fase.
- 13 Aguarde até a máquina parar de distribuir água. O procedimento de descalcificação termina quando aparece um sinal de visto no visor.
- 14 Prima o botão OK (✓) para sair do ciclo de descalcificação. A máquina começa a aquecer e executa o ciclo de enxaguamento automático.

162 Português

15 Limpe o grupo de preparação após a descalcificação (consultar 'Lavar o grupo de preparação em água corrente').

16 Coloque um novo filtro AquaClean no depósito de água e reative o filtro AquaClean no menu.

Sugestão: A utilização do filtro AquaClean reduz a necessidade de descalcificação.

O que fazer se o procedimento de descalcificação for interrompido

Pode sair do procedimento de descalcificação ao premir o botão ligar/desligar no painel de controlo. Se o procedimento de descalcificação for interrompido antes de estar completamente concluído, faça o seguinte:

- 1 Esvazie e enxague o depósito de água cuidadosamente.
- 2 Encha o depósito de água com água limpa até ao nível CALC CLEAN (LIMPEZA DE CALCÁRIO) e volte a ligar a máquina. A máquina vai aquecer e executar um ciclo de enxaguamento automático.
- 3 Antes de preparar qualquer bebida, execute um ciclo de enxaguamento manual. Para efetuar um ciclo de enxaguamento manual, primeiro forneça água quente de metade do depósito de água e prepare 2 chávenas de café pré-moído sem adicionar café moído.

Nota: se o procedimento de descalcificação não tiver sido concluído, deverá executar outro procedimento de descalcificação logo que possível.

Ícones de advertência e códigos de erro

Significado dos ícones de advertência



Encha o depósito de água com água limpa até ao nível MAX.



O grupo de preparação está bloqueado pelo pó do café. Limpe o grupo de preparação.



O depósito de grãos está vazio. Coloque novos grãos de café no depósito de grãos.



Introduza o tabuleiro de recolha de pingos e feche a porta de serviço.



O grupo de preparação não está na máquina ou não foi introduzido corretamente. Introduza o grupo de preparação.



Se for apresentado um código de erro, consulte a secção "Significado dos códigos de erro" para ver no visor o que o código significa e o que pode fazer. Não pode utilizar a máquina quando este ícone aparece no visor.



O depósito de borras de café está cheio. Certifique-se de que a máquina está ligada. Em seguida, retire e esvazie o depósito de borras de café.



Há ar na máquina. Coloque uma chávena sob o bico de distribuição de água quente e selecione OK para iniciar o carregamento. Certifique-se de que o bico de distribuição de água quente está inserido antes de iniciar o processo.

Significado dos códigos de erro

Abaixo pode encontrar uma lista dos códigos de erro para problemas que pode resolver sem recorrer à assistência. Estão disponíveis instruções em vídeo em www.philips.com/coffee-care. Se for apresentado outro código de erro, contacte o Centro de Apoio ao Cliente da Philips no seu país. Para os dados de contacto, consulte o folheto de garantia.

Código de erro	Problema	Solução possível
01	O funil de café está bloqueado por café moído ou por um objeto estranho.	Desligue a máquina e retire a ficha da tomada. Retire o grupo de preparação. Em seguida, abra a tampa do compartimento para café pré-moído. Insira o cabo da colher e desloque-o para cima e para baixo para que o café moído acumulado caia (Fig. 30). Se um objeto estranho estiver a bloquear o funil do café, remova-o. Visite www.philips.com/coffee-care para obter instruções em vídeo detalhadas.
03	O grupo de preparação está sujo ou não está bem lubrificado.	Desligue a máquina com o interruptor principal. Enxague o grupo de preparação com água limpa, deixe-o secar ao ar e, em seguida, lubrifique-o (consultar 'Lubrificar o grupo de preparação'). Consulte o capítulo "Limpar o grupo de preparação" ou visite www.philips.com/coffee-care para obter instruções em vídeo detalhadas. Em seguida, ligue a máquina de novo.
04	O grupo de preparação não está posicionado corretamente.	Desligue a máquina com o interruptor principal. Retire o grupo de preparação e volte a colocá-lo. Certifique-se de que o grupo de preparação está na posição correta antes de o introduzir. Consulte o capítulo "Manusear o grupo de preparação" ou visite www.philips.com/coffee-care para obter instruções em vídeo detalhadas. Em seguida, ligue a máquina de novo.
05	Há ar no circuito de água.	Reinicie a máquina desligando-a e ligando-a novamente com o botão principal. Se resultar, encha 2 a 3 chávenas com água quente. Descalcifique a máquina se não o tiver feito durante um longo período de tempo.
	O filtro AquaClean não foi devidamente preparado antes da instalação ou está obstruído.	Retire o filtro AquaClean e experimente tirar um café de novo. Se resultar, certifique-se de que prepara o filtro AquaClean devidamente antes de o colocar de novo (consultar 'Preparar o filtro AquaClean para ativação'). Volte a colocar o filtro AquaClean no depósito de água. Se não resultar, significa que o filtro está obstruído e precisa de o substituir.
14	A máquina está demasiado quente.	Desligue a máquina e volte a ligá-la após 30 minutos.

Encomendar acessórios

Para limpar e descalcificar a máquina, utilize apenas os produtos de manutenção da Philips. Estes produtos podem ser adquiridos num revendedor local, nos centros de assistência autorizados ou online em www.shop.philips.com/service. Para obter uma lista completa de peças sobressalentes online, introduza o número do modelo da sua máquina. Pode encontrar o número do modelo no interior da porta de serviço.

Produtos de manutenção e referências:

- Solução anticalcário CA6700
- Filtro AquaClean CA6903
- Graxa para o grupo de preparação HD5061
- Pastilhas de remoção do óleo do café CA6704
- Agente de limpeza do circuito de leite CA6705
- Kit de manutenção CA6707

Resolução de problemas

Este capítulo resume os problemas mais comuns que podem surgir na máquina. Estão disponíveis vídeos de assistência e uma lista completa das perguntas mais frequentes em www.philips.com/coffee-care. Se não conseguir resolver o problema, contacte o Centro de Apoio ao Cliente no seu país. Para os dados de contacto, consulte o folheto de garantia.

Problema	Causa	Solução
O tabuleiro de recolha de pingos enche rapidamente.	É normal. A máquina utiliza água para enxaguar o circuito interno e o grupo de preparação. Alguma da água passa pelo sistema interno diretamente para o tabuleiro de recolha de pingos.	Esvazie o tabuleiro de recolha de pingos quando o indicador de "tabuleiro de recolha de pingos cheio" sobressair através da tampa do tabuleiro.
		Coloque o suporte expresso sob o bico de distribuição para recolher a água de enxaguamento.
A máquina está em modo DEMO.	Premiu o botão em espera durante mais de 8 segundos.	Desligue a máquina e volte a ligá-la com o interruptor principal localizado na parte posterior da máquina.
O ícone de "depósito de borras de café cheio" continua a ser apresentado.	Esvaziou o depósito de borras de café enquanto a máquina estava desligada. A máquina não deteta o esvaziamento do depósito de borras de café quando está desligada.	Esvazie sempre o depósito de borras de café com a máquina ligada. Se esvaziar o depósito de borras de café enquanto a máquina estiver desligada, o contador do ciclo de café não será reposto.
	Voltou a colocar o depósito de borras de café demasiado cedo. A máquina não deteta o esvaziamento do depósito de borras de café se voltar a inserir o depósito com demasiada rapidez.	Não volte a colocar o depósito de borras de café enquanto o ecrã não indicar que o deve fazer.
O ícone de "depósito de borras de café cheio" é apresentado apesar de o depósito não estar cheio.	A máquina não repõe o contador a última vez que esvaziou o depósito de borras de café.	Aguarde sempre cerca de 5 segundos para voltar a inserir o depósito de borras de café. Desta forma, o contador de borras de café será reposto a zero.

Problema	Causa	Solução
		Esvazie sempre o depósito de borras de café com a máquina ligada. Se esvaziar o depósito de borras de café enquanto a máquina está desligada, o contador de borras de café não será repostado.
O depósito de borras de café está demasiado cheio e a mensagem "Empty grounds container" (Esvaziar depósito de borras) não foi apresentada.	Retirou o tabuleiro de recolha de pingos sem esvaziar o depósito de borras de café.	Quando retirar o tabuleiro de recolha de pingos, esvazie também o depósito de borras de café, mesmo que tenha apenas algumas borras de café. Deste modo, o contador de borras de café será repostado para zero e reiniciado para contar corretamente as borras de café.
Não consigo retirar o grupo de preparação.	O grupo de preparação não está na posição correta.	Reponha a máquina da seguinte forma: volte a introduzir o tabuleiro de recolha de pingos e o depósito de borras de café. Em seguida, feche a porta de serviço e desligue e volte a ligar a máquina. Experimente retirar novamente o grupo de preparação.
	Não retirou o depósito de borras de café.	Retire o depósito de borras de café antes de remover o grupo de preparação.
Não consigo introduzir o grupo de preparação.	O grupo de preparação não está na posição correta.	Reponha a máquina da seguinte forma: volte a introduzir o tabuleiro de recolha de pingos e o depósito de borras de café. Deixe de fora da máquina o grupo de preparação. Feche a porta de serviço e ligue e desligue a máquina. Em seguida, coloque o grupo de preparação na posição (consultar 'Voltar a introduzir o grupo de preparação') correta e volte a introduzi-lo na máquina.
	A máquina ainda se encontra no procedimento de descalcificação.	Não pode retirar o grupo de preparação enquanto o procedimento de descalcificação estiver em curso. Primeiro conclua o procedimento de descalcificação e só depois retire o grupo de preparação.
O café fica aguado.	O moinho está definido para um nível demasiado grosso.	Ajuste o moinho para uma definição mais fina (baixa).
	O tubo de saída de café está obstruído.	Limpe cuidadosamente o tubo de saída de café com o cabo da colher. Em seguida, desligue e volte a ligar a máquina.
	A máquina está a executar o procedimento de ajuste automático.	Prepare algumas chávenas de café.

Problema	Causa	Solução
	O grupo de preparação está sujo ou precisa de ser lubrificado.	Limpe e lubrifique o grupo de preparação.
O café não está bem quente.	As chávenas utilizadas estão frias.	Pré-aqueça as chávenas ao enxaguá-las com água quente.
	A temperatura é demasiado baixa. Verifique as definições do menu.	Defina a temperatura para "high" (alta) no menu.
	Adicionou leite.	Independentemente de o leite adicionado estar quente ou frio, baixa sempre ligeiramente a temperatura do café.
Existe uma fuga de café no bico de distribuição de café.	O bico de distribuição de café está entupido.	Limpe o bico de distribuição de café e os respetivos orifícios com um limpador de café.
	O tubo de saída de café está obstruído.	Limpe o tubo de saída de café com a pega da colher de medição ou com o cabo de uma colher. Em seguida, desligue e volte a ligar o aparelho.
O café não sai ou sai lentamente.	O filtro AquaClean não foi devidamente preparado para instalação ou está obstruído.	Retire o filtro AquaClean e experimente tirar um café de novo. Se resultar, certifique-se de que prepara o filtro AquaClean devidamente antes de o voltar (consultar 'Preparar o filtro AquaClean para ativação') a colocar. Volte a colocar o filtro preparado. Se não resultar, significa que o filtro está obstruído e precisa de o substituir.
	O moinho está definido para um nível demasiado fino.	Ajuste o moinho para uma definição mais grossa (alta).
	O grupo de preparação está sujo.	Limpe o grupo de preparação.
	O bico de distribuição de café está sujo.	Limpe o bico de distribuição de café e os respetivos orifícios com uma agulha.
	O circuito da máquina está entupido com calcário.	Descalcifique a máquina.
O leite não faz espuma.	O LatteGo está sujo ou não foi introduzido corretamente.	Lave o LatteGo e certifique-se de que o monta e introduz corretamente. certifique-se de que o recipiente para leite e o suporte estão limpos antes de os encaixar, sobretudo as superfícies de contacto.

Problema	Causa	Solução
	O LatteGo está incorretamente montado.	Certifique-se de que o recipiente de leite está corretamente encaixado no suporte do LatteGo.
	O tipo de leite utilizado não é apropriado para a preparação de espuma.	Os diferentes tipos de leite produzem diferentes quantidades e qualidades de espuma. Testámos os seguintes tipos de leite que obtiveram bons resultados em termos de espuma de leite: leite de vaca meio gordo ou gordo e leite sem lactose.
O café salpica.	A distância entre a chávena e o bico é demasiado grande.	Coloque o suporte expresso em cima do tabuleiro de recolha de pingos, sob o bico.
O leite salpica.	O leite utilizado não está suficientemente frio.	Certifique-se de que utiliza leite frio retirado diretamente do frigorífico para obter os melhores resultados.
	Não colocou leite suficiente no LatteGo.	Coloque mais leite no LatteGo. Pode ter de colocar mais leite do que o indicado no recipiente de leite do LatteGo se tiver personalizado as bebidas com leite.
A máquina parece ter uma fuga.	A máquina utiliza água para enxaguar o circuito interno e o grupo de preparação. Alguma da água passa pelo sistema interno diretamente para o tabuleiro de recolha de pingos. É normal.	Esvazie o tabuleiro de recolha de pingos quando o indicador de "tabuleiro de recolha de pingos cheio" sobressair através da tampa do tabuleiro. Coloque o suporte expresso sob o bico de distribuição para recolher a água de enxaguamento.
	O tabuleiro de recolha de pingos está demasiado cheio e transbordou, fazendo parecer que a máquina está com uma fuga.	Esvazie o tabuleiro de recolha de pingos quando o indicador de "tabuleiro de recolha de pingos cheio" sobressair através da tampa do tabuleiro. Coloque o suporte expresso sob o bico de distribuição para recolher a água de enxaguamento.
	A máquina não está colocada numa superfície horizontal.	Coloque a máquina numa superfície horizontal para que o indicador de "tabuleiro de recolha de pingos cheio" funcione corretamente.
O recipiente está a derramar leite.	Não montou o LatteGo corretamente.	Certifique-se de que o recipiente de leite está corretamente encaixado no suporte do LatteGo.
Não consigo ativar o filtro AquaClean e a máquina pede uma descalcificação.	O filtro não foi substituído a tempo após o ícone do filtro AquaClean ficar intermitente e a capacidade ter atingido os 0%.	Descalcifique a máquina primeiro e, em seguida, instale o filtro AquaClean.

Problema	Causa	Solução
	Não instalou o filtro AquaClean durante a primeira instalação, mas sim após a preparação de aprox. 25 cafés (com base em chávenas de 100 ml). A máquina tem de estar completamente descalcificada antes da instalação do filtro AquaClean.	Descalcifique a máquina primeiro e, em seguida, instale o filtro AquaClean. Após a descalcificação, o contador de filtros é repostado para 0/8. Confirme sempre a ativação do filtro no menu da máquina. Faça o mesmo após a substituição do filtro.
O filtro de água novo não cabe no compartimento.	Está a tentar instalar um filtro diferente do AquaClean.	Apenas um filtro AquaClean encaixa na máquina.
A máquina está a fazer um ruído.	É normal que a máquina faça ruído durante a utilização.	Se a máquina começar a fazer um tipo de ruído diferente, limpe o grupo de preparação e lubrifique-o (consultar 'Lubrificar o grupo de preparação').
	O filtro AquaClean não foi devidamente preparado e está a entrar ar na máquina.	Retire o filtro AquaClean do depósito de água. Sacuda o filtro durante cerca de 5 segundos. Mergulhe o filtro voltado ao contrário num jarro de água fria e aguarde até não saírem mais bolhas de ar. Volte a colocar o filtro AquaClean preparado no depósito de água.

Especificações técnicas

O fabricante reserva-se o direito de melhorar as especificações técnicas do produto. Todas as quantidades predefinidas são aproximadas.

Descrição	Valor
Material do compartimento	Termoplástico
Tamanho (L x A x P)	221 x 340 x 430 mm
Peso	7,6 kg
Comprimento do cabo de alimentação	1200 mm
Painel de controlo	frontal
Tamanho da chávena	até 145 mm
Depósito de água	1,8 litros, amovível
Capacidade do depósito de grãos de café	250 g
Capacidade do recipiente para café moído	15 borras
Capacidade do jarro de leite	265 ml
Pressão da bomba	15 bares
Caldeira	caldeira em aço inoxidável
Dispositivos de segurança	fusível térmico
Modo de poupança de energia	< 1 Wh
Tensão nominal - Consumo de energia - Fonte de alimentação	Consulte a placa de dados no interior da porta de serviço



www.philips.com/coffee-care



421945004011



>75% recycled paper