

PHILIPS

Super automatic
espresso machine

5000 series

EP5934, EP5930, EP5346
EP5345, EP5340, EP5335
EP5334, EP5333, EP5331
EP5330, EP5045, EP5040
EP5035, EP5034, EP5030

EN USER MANUAL
DA BRUGERVEJLEDNING
DE BENUTZERHANDBUCH
ES MANUAL DEL USUARIO
FR MODE D'EMPLOI
IT MANUALE UTENTE
NL GEBRUIKSAANWIJZING
NO BRUKERHÅNDBOK
PT MANUAL DO UTILIZADOR
FI KÄYTTÖOPAS
SV ANVÄNDARHANDBOK
EL ΕΓΧΕΙΡΙΔΙΟ ΧΡΗΣΗΣ



www.philips.com/coffee-care



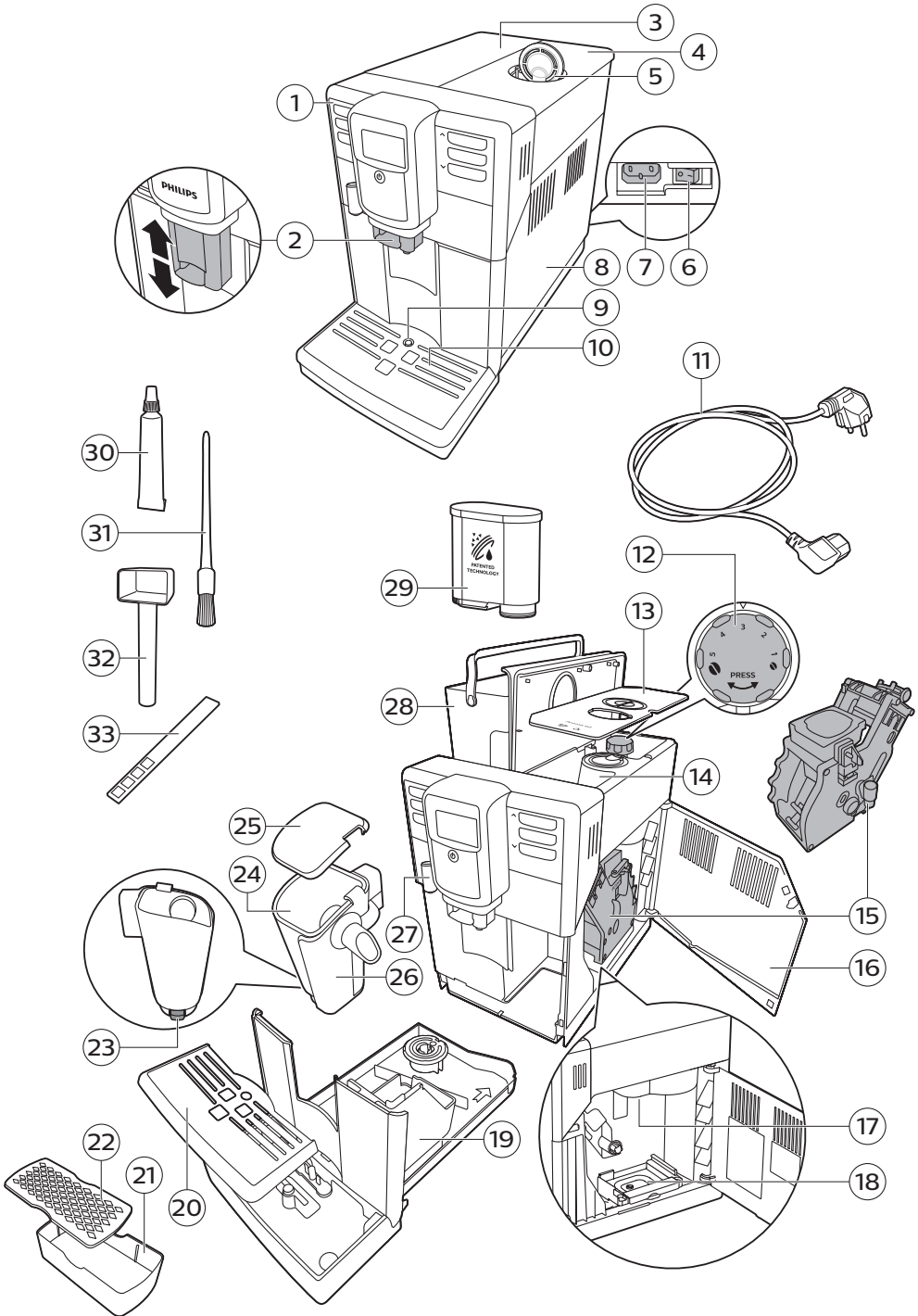

2

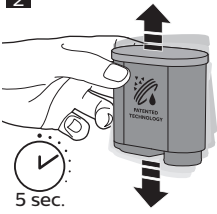

3



4

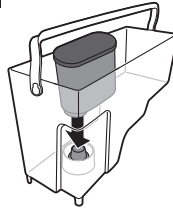

5

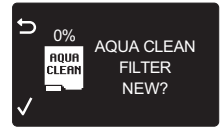

6



7



8



9



10

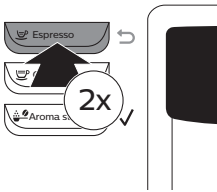

11

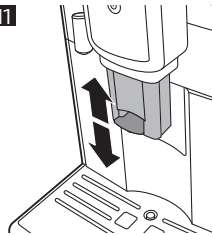

12

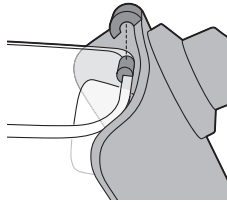

13



14

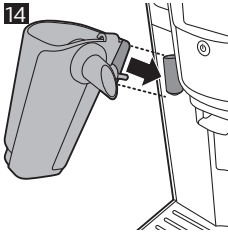

15

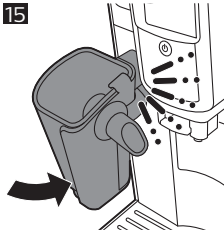

16

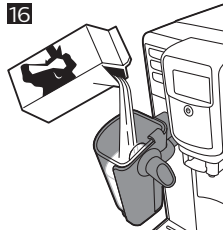

17

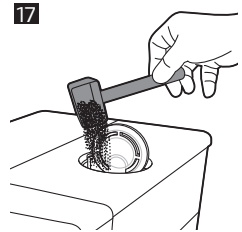

18



19

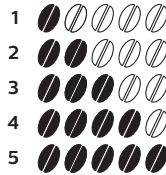

20

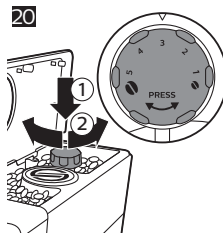

21

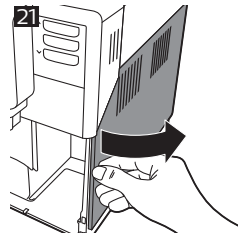

22

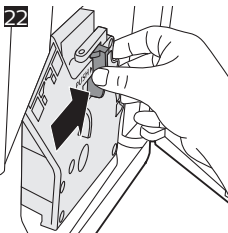

23

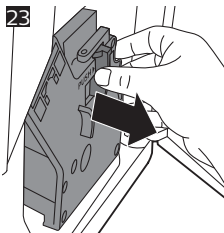

24

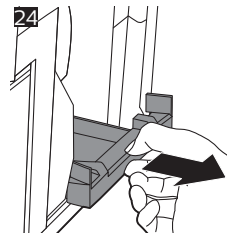

25

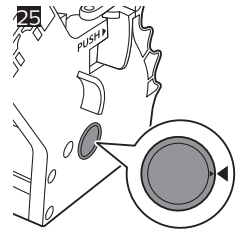

26

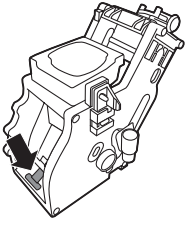

27

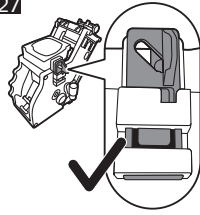

28

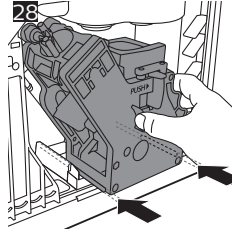

29

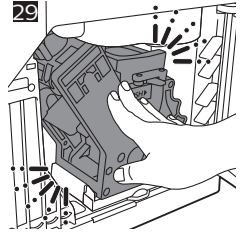

30

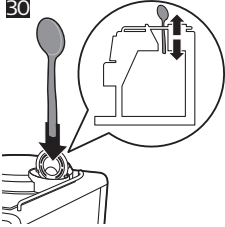

31

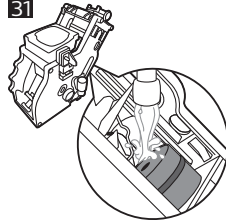

32

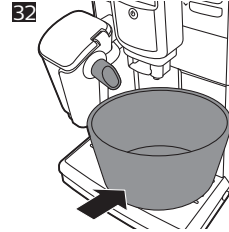

33

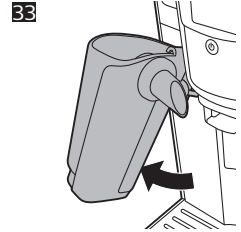

34

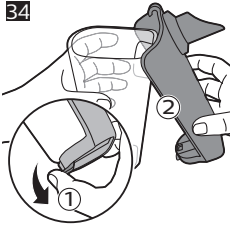

35

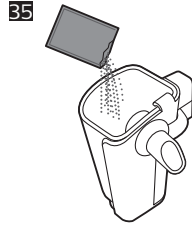

36

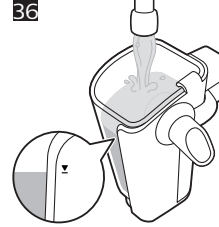

37

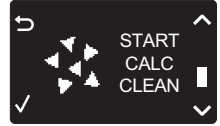

38



39

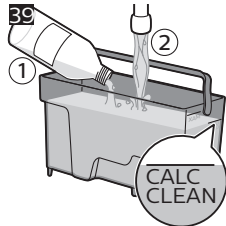

CALC CLEAN

Innhold

Oversikt over maskinen (fig. 1)	134
Innledning	135
Første installasjon	135
Bruke kontrollpanelet	135
AquaClean-filter	136
Måling av hardhetsgraden på vannet	137
Brygge drikker	137
Tilpass drikkene dine	139
Justering av innstillinger for kvernen	139
Håndtere bryggeenheten	140
Rengjøring og vedlikehold	140
Rengjøring av LatteGo	142
Fremgangsmåte for avkalkning	143
Varselikoner og feilkoder	144
Bestille tilbehør	145
Feilsøking	146
Tekniske spesifikasjoner	150

Oversikt over maskinen (fig. 1)

1	Kontrollpanel	18	Skuff for kafferester
2	Justerbar kaffetut	19	Kaffegrutbeholder
3	Lokk på vannbeholder	20	Deksel til dryppbrett
4	Lokk på bønnetrakten	21	Espresso stativbrett
5	Lokk på kammeret for forhåndsmalt kaffe	22	Espresso stativdeksel
6	Hovedbryter	23	Utløserknapp LatteGo-melkebeholder
7	Kontakt for ledning	24	LatteGo melkebeholder
8	Servicedør	25	LatteGo oppbevaringskopp
9	Indikator for fullt dryppebrett	26	LatteGo ramme
10	Dryppebrett	27	Varmtvannstut
11	Ledning	28	Vannbeholder
12	Bryter for maleinnstillinger	29	AquaClean-filter
13	Deksel på bønnetrakten	30	Smør røret
14	Bønnetrakt	31	Rengjøringsbørste
15	Bryggeenhet	32	Måleskje

16 Innsiden av servicedøren med kontaktinformasjon

33 Teststrimmel for vannhardhet

17 Kaffeutslippskanal

Innledning

Gratulerer med kjøpet av en helautomatisk kaffemaskin fra Philips! Du får størst utbytte av støtten som Philips tilbyr, hvis du registrerer produktet ditt på www.philips.com/welcome.

Les det separate sikkerhetsheftet nøye før du bruker maskinen for første gang, og ta vare på det for senere referanse.

For at du skal få mest mulig ut av kaffemaskinen, tilbyr Philips full støtte på tre forskjellige måter:

- 1 Den separate hurtigstartveiledningen for første installering og første gangs bruk.
- 2 Denne brukerhåndboken for mer detaljert informasjon.
- 3 Støtte og video over Internett: skann QR-koden på forsiden eller besøk www.philips.com/coffee-care

Merk: Denne maskinen er testet med kaffe. Den er blitt grundig rengjort, men det kan likevel forekomme kafferester. Vi garanterer imidlertid at maskinen er helt ny.

Første installasjon

For å forberede kaffetrakteren til bruk må du utføre noen få enkle trinn, slik som å fylle vannkretsen og aktivere AquaClean-filteret. Disse trinnene er forklart i den separate hurtigstartveiledningen.

For å få kaffe med best smak må du i første omgang brygge fem kopper, for å la maskinen fullføre selvjusteringer.

Maskinen er satt opp for å oppnå den beste smaken av kaffebønnene dine. Derfor råder vi deg til å ikke justere innstillingene for kvernen før du har brygget 100-150 kopper (ca. 1 måneds bruk).

Rengjør LatteGo godt før første gangs bruk.

Maskinen leveres med espresso-stativet, som fungerer som både koppstøtte og ekstra dryppebrett for å samle opp skyllevann.

For å brygge en god espresso med et glatt kremet lag, bør koppen plasseres i en avstand på 7-8 cm fra tuten. Når espresso-stativet er i bruk, blir espressokoppen plassert i riktig avstand fra tuten for å optimalisere bryggeprosessen.

Espresso-stativet bør plasseres under tuten når maskinen skylles ofte. Dette for å eliminere behovet for hele tiden å tømme dryppebrettet.

Bruke kontrollpanelet

Nedenfor finner du en oversikt over og beskrivelse av kontrollpanelet på maskinen. Noen av knappene har doble funksjoner. Bruk disse knappene for å navigere i menyen. Bruk knappene ved siden av dette ikonet for å bekrefte valget ditt.

Bruk MENU-knappen for å velge andre drikker og å endre innstillinger som vannhardhet og temperatur på kaffen.

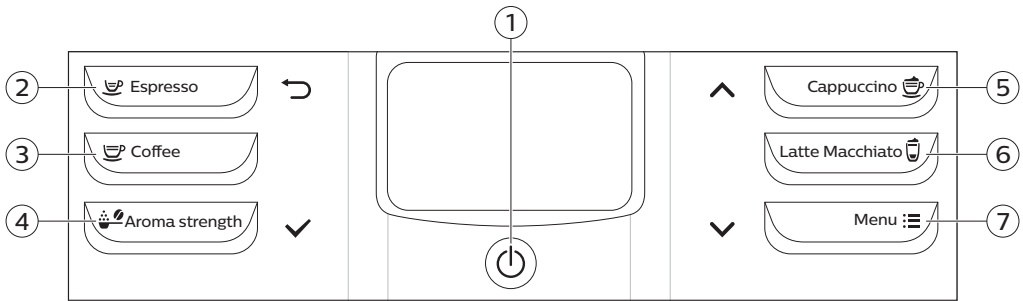

- | | |
|--------------------------------|-----------------------------|
| 1. Av/på-knapp | 5. CAPPUCCINO/opp (↑) knapp |
| 2. ESPRESSO/tilbake (→) knapp | 6. LATTE MACCHIATO-knapp |
| 3. COFFEE-knapp (kaffe) | 7. MENU/ned (↓) knapp |
| 4. AROMA STRENGTH/OK (✓) knapp | |

AquaClean-filter

AquaClean-filteret er utformet for å redusere kalkavleiringer i kaffemaskinen din og filtrere vannet slik at aromaen og smaken i hver kopp kaffe bevares. Hvis du bruker 8 AquaClean-filtre i rekkefølge som angitt på maskinen og i denne brukerhåndboken, trenger du ikke avkalk maskinen før etter 5000 kopper. Med hvert filter kan du nyte opptil 625 kopper, avhengig av den valgte kaffevarianten og hvor ofte skylling og rengjøring utføres.

Klargjør AquaClean-filteret for aktivering

Du må forberede AquaClean-filteret for bruk før du setter det i vanntanken:

- 1 Rist filteret i omtrent 5 sekunder (Fig. 2).
- 2 Legg filteret i en kanne med kaldt vann med bunnen opp, i minst 30 sekunder, og vent til det ikke lenger kommer ut (Fig. 3) luftbobler.
- 3 Skyv filteret inn i filtertilkoblingen så langt ned (Fig. 4) som mulig.

Aktivering av AquaClean-filter

Du må aktivere hvert nye AquaClean-filter du bruker. Ved å aktivere AquaClean-filteret, overvåker maskinen kapasiteten til AquaClean-filteret og antall filter som har blitt brukt. Det er tre måter å aktivere AquaClean-filteret på.

1. Aktivering av AquaClean-filter under første gangs installering

Når du slår på maskinen for første gang, veileder den deg gjennom de første installasjonstrinnene slik som fylling av vanntanken, fylling av vannkretsen og aktivering av AquaClean-filteret. Følg trinnene i «Før førstegangs bruk» i den separate hurtigstartveiledningen.

2. Aktivering av AquaClean-filteret ved påminnelse

Merk: Skift AquaClean-filteret så snart filterkapasiteten har sunket til 0 % og filterikonet blinker raskt. Bytt AquaClean-filteret hver 3. måned, uavhengig av om maskinen har indikert at det er nødvendig å bytte.

Tips: Vi anbefaler deg å kjøpe et nytt filter når kapasiteten har sunket til 10 % og filterikonet begynner å blinke sakte. Dette sikrer at du kan skifte filteret med en gang kapasiteten synker til 0 %.

- 1 Trykk på MENU-knappen, bla til AQUACLEAN FILTER og trykk på OK-knappen (✓) for å bekrefte.
 - Du blir spurt om du ønsker å aktivere et nytt filter.
- 2 Trykk på OK-knappen (✓) for å bekrefte.
 - Skjermen oppdaterer automatisk antall filtre som er brukt (Fig. 6).

Merk: Når du har byttet AquaClean-filteret åtte ganger, må maskinen avkalkes. Følg instruksjonene på skjermen.

3. Aktivering av AquaClean-filteret ved et annet tidspunkt

Du kan begynne å bruke AquaClean-filteret når som helst ved å følge instruksene nedenfor.

- 1 Trykk på MENU-knappen, velg MENU, og trykk på OK-knappen for å bekrefte. Bla til AQUACLEAN FILTER. Trykk på OK-knappen for å bekrefte.
 - Skjermen viser antall AquaClean-filtre som har vært installert, fra null til åtte filtre (Fig. 6).
- 2 Velg ON på skjermen. Trykk på OK-knappen for å bekrefte (Fig. 7).
 - Skjermen oppdaterer automatisk antall filtre som er brukt (Fig. 8).
 - Deretter ser du «Maskinen er klar»-skjermen med AquaClean 100 %-ikonet som viser at filteret er installert (Fig. 9).
- 3 Lag 2 kopper (0,5 l) med varmt vann for å fullføre aktiveringen. Tøm ut dette vannet.

Merk: I noen situasjoner vil maskinen fortelle deg at du må avkalk maskinen før du kan installere og aktivere et nytt AquaClean-filter. Dette er fordi maskinen må være fullstendig fri for kalkavleiringer før du begynner å bruke AquaClean-filteret. Følg instruksjonene på skjermen.

Måling av hardhetsgraden på vannet

Du kan teste vannets hardhetsgrad med en teststrimmel for vannhardhet. Trykk på MENU-knappen, velg MENU og bla for å velge vannhardhet.

- 1 Senk teststrimmelen for vannhardhet ned i springvann i ett sekund. Vent deretter i ett minutt.
- 2 Kontroller hvor mange felter som har blitt røde.
- 3 Velg den foretrukne innstillingen for vannhardhet, og trykk på OK-knappen (✓) for å bekrefte.

Antall røde felter:	■□□□	■□□■	■□■□	■□■□
Verdi som skal angis	1	2	3	4

Brygge drikker

Du kan velge en drikk ved å trykke på en av enkeltberøringsknappene for drikke, eller ved å velge en annen drikk i menyen.

- Hvis du vil brygge to kopper, trykker du på enkeltberøringsknappen for den valgte drikken to ganger (Fig. 10). Maskinen utfører automatisk to kvernesyklusler etter hverandre for de valgte drikkene. Du kan bare brygge to kopper kaffe eller to kopper espresso samtidig.
- Skyv kaffetuten opp- eller nedover for å justere høyden i henhold til koppen eller glasset som du bruker (Fig. 11).

Trakte kaffedrikker

Kaffebrygging med kaffebønner

- 1 Fyll vanntanken med springvann, og fyll bønnekvernen med kaffebønner.
- 2 Trykk på en av knappene én gang for å lage en kopp kaffe. Trykk på MENU-knappen for å velge en annen type drikk, velg DRINKS, gå nedover til ønsket drikk og trykk på OK-knappen (✓) for å bekrefte.
- 3 Trykk på OK-knappen (✓) for å stoppe strømmen av melk eller kaffe.

Brygging av melkebaserte drikker

LatteGo består av en melkebeholder, en ramme og en oppbevaringskopp. For å unngå lekkasje, kontrollerer at rammen og melkebeholderen er riktig montert som beskrevet nedenfor før du fyller melkebeholderen.

- 1 Fyll vanntanken med springvann, og fyll bønnekvernen med kaffebønner.
- 2 Når du monterer LatteGo, monter først toppen av melkebeholderen under kroken øverst på rammen (Fig. 12). Deretter press på plass bunnen på melkebeholderen. Du hører et klikk når de låser seg på plass (Fig. 13).

Merk: Sørg for at melkebeholderen og rammen er ren før du kobler dem sammen, spesielt på de flatene som kobles sammen.

- 3 Vipp LatteGo litt til siden og sett den på varmtvannstuten (Fig. 14). Deretter trykker du på den til den låses på plass (Fig. 15).
- 4 Fyll LatteGo med melk opp til det nivået som er angitt på melkebeholderen for den drikken du brygger (Fig. 16). Ikke fyll til mer enn til MAX-merket.

Merk: Hvis du har tilpassede drikker og justert melkevolumet, må du kanskje fylle melkebeholderen med mer eller mindre melk enn det som er angitt for denne drikken på LatteGo.

Bruk alltid melk som kommer rett fra kjøleskapet for best resultat.

- 5 Plasser en kopp på dryppebrettet.
- 6 Trykk på en av enkeltberøringsknappene for å brygge en melkebasert drikk. Trykk på MENU-knappen for å velge en annen type melkebasert drikk, velg DRINKS, gå nedover til ønsket drikk og trykk på OK-knappen (✓) for å bekrefte. Skjermbilde minner deg på å sette LatteGo på maskinen.

Etter at du har brygget melkebaserte kaffedrikker viser displayet at du kan rengjøre LatteGo. For å oppnå best hygiene anbefaler vi sterkt at du rengjør LatteGo i oppvaskmaskinen, eller ved å skylle den under springen, etter hver gang du bruker den. Du kan lett lagre LatteGo i kjøleskapet hvis melkebeholderen ikke er tom, eller hvis du vil brygge en annen melkebasert drikk senere. I så tilfelle anbefaler vi at du bruker LatteGo sin QUICK CLEAN-funksjon før du lagrer den. Gå til MENU for å aktivere LatteGo-QUICK CLEAN.

Kaffebrygging med forhåndsmalt kaffe

- 1 Åpne lokket og tilsett én strøken måleskje av ferdigmalt kaffe i kammeret (Fig. 17) for forhåndsmalt kaffe. Lukk deretter lokket.
- 2 Sett en kopp under kaffetuten. For mindre kopper kan du bruke espresso-stativet.
- 3 Trykk på AROMA STRENGTH-knappen (styrke) og velg funksjonen «Forhåndsmalt kaffe». Trykk på ESPRESSO-knappen.

Merk: Med forhåndsmalt kaffe kan du bare brygge én kaffe om gangen.

Tappe varmt vann

- 1 Ta LatteGo bort fra maskinen hvis den fortsatt er montert.
- 2 Trykk på MENU-knappen. Velg DRINKS, bekreft og bla ned for å velge HOT WATER.
- 3 Trykk på OK-knappen (✓) for å bekrefte. Maskinen begynner å slippe ut varmt vann.
- 4 Trykk på OK-knappen (✓) for å stoppe strømmen av varmt vann.

Tilpass drikkene dine

Justering av kaffe- og melkemengde

Du kan justere mengden drikke som brygges, i henhold til egen smak og størrelsen på koppene. Vi anbefaler deg å bruke glasskopper eller kopper med keramikkbelagt kant.

Justere kaffevolumet

- 1 Hvis du vil justere mengden espresso, trykker du på ESPRESSO-knappen og holder den inne til du ser MEMO-ikonet på skjermen (Fig. 18).
 - Maskinen går inn i programmeringsmodus og begynner å brygge den valgte drikken.
- 2 Trykk på OK-knappen (✓) når koppen inneholder ønsket mengde espresso.
 - Hakemerket på skjermen viser at knappen er programmert: Hver gang du trykker på den, brygger maskinen den angitte mengden espresso.

Merk: Følg samme fremgangsmåte for å angi mengde for kaffe.

Justere mengden av melkebaserte drikker

- 1 For å justere mengden for cappuccino og latte macchiato monter LatteGo og fyll på melk.
- 2 Trykk på knappen for melkebasert drikke og hold den inne inntil du ser MEMO-ikonet på skjermen. Maskinen starter med å dosere melk.
- 3 Trykk på OK-knappen (✓) når koppen inneholder ønsket mengde melk. Maskinen begynner nå å dosere kaffe.
- 4 Trykk på OK-knappen en gang til for å lagre den ønskede mengde kaffe.

Merk: Hvis du tilpasser melkedrikker, må du kanskje fylle melkebeholderen med mer eller mindre melk enn angitt for denne drikken på LatteGo.

Justering av kaffestyrken

- Hvis du vil endre styrken på kaffen, trykker du på AROMA STRENGTH-knappen.
- Hver gang du trykker på AROMA STRENGTH-knappen, endres smaksstyrken med ett trinn. Det finnes fem styrkeinnstillinger, én er veldig mild og fem er veldig sterk. Etter innstilling fem, velges innstilling én igjen (Fig. 19).
- **Merk:** Du kan også bruke AROMA STRENGTH-knappen for å brygge kaffe med oppmalt kaffepulver
- Skjermen viser den valgte kaffestyrken. Etter at kaffestyrken er justert, går skjermbildet tilbake til hovedskjermen igjen og lagrer den valgte smaksstyrken når du brygger en kopp kaffe.

Justering av innstillinger for kvernen

Du kan justere kverneinnstillingene ved å bruke innstillingsbryteren på innsiden av kaffebønnebeholderen. Du kan velge mellom 5 forskjellige kverneinnstillinger. Jo lavere innstillingen er, desto sterkere blir kaffen.

Merk: Du kan bare justere kverneinnstillingene mens maskinen kverner kaffebønner. Du må trakte to eller tre drikker før du kan smake hele forskjellen.

Forsiktig: Vri ikke bryteren for kverneinnstillinger mer enn ett hakk om gangen. Dette er for å forhindre at kvernen blir skadet.

- 1 Sett en kopp under kaffetuten.
- 2 Åpne lokket på kaffebønnetrakten.
- 3 Trykk på ESPRESSO-knappen.
- 4 Trykk ned innstillingsbryteren for kvernen og vri den til høyre eller venstre når kvernen starter.

Håndtere bryggeenheten

Gå til www.philips.com/coffee-care for å se detaljerte videoinstruksjoner om hvordan fjerne, sette inn og rengjøre bryggeenheten.

Ta bryggegruppen ut av maskinen

- 1 Slå av maskinen ved å trykke på hovedbryteren på baksiden av maskinen.
- 2 Fjern dryppebrettet med kaffegrutbeholderen.
- 3 Åpne servicedøren (Fig. 21).
- 4 Trykk på PUSH (skyv)-knappen (Fig. 22), og dra i håndtaket til bryggeenheten for å ta den ut av maskinen (Fig. 23).
- 5 Ta ut skuffen (Fig. 24) for kafferester.

Innsetting av bryggeenheten

Pass på at den er i riktig posisjon før du skyver bryggeenheten tilbake i maskinen.

- 1 Kontroller at pilen på den gule sylindren på siden av bryggeenheten er på linje med den svarte pilen og N (Fig. 25).
 - Hvis de ikke er på linje, skyver du spaken ned til den er i kontakt med basen til bryggeenheten (Fig. 26).
- 2 Kontroller at den gule låsekroken på den andre siden av bryggeenheten er i riktig posisjon.
 - Du plasserer kroken riktig ved å skyve den til den øverste posisjonen.
- 3 Sett tilbake skuffen for kafferester.
- 4 Skyv bryggeenheten tilbake på plass i maskinen langs sporene på sidene (Fig. 28) til den klikker (Fig. 29) på plass. Ikke trykk på TRYKK-knappen.
- 5 Plasser dryppebrettet med kaffegrutbeholderen tilbake på plass.

Rengjøring og vedlikehold

Jevnlig rengjøring og vedlikehold holder maskinen i topp stand og sikrer kaffe som smaker godt i lang tid, en jevn kaffeflyt og perfekt melkeskum.

Rådfør deg med tabellen for når og hvordan du skal rengjøre alle løse deler på maskinen. Du finner mer detaljert informasjon og videoinstruksjoner på www.philips.com/coffee-care.

Rengjøringsstabell

Beskrivelse av deler	Når den skal rengjøres	Hvordan den rengjøres
Bryggeenhet	Ukentlig	Fjern bryggeenheten og skyll den under springen. (se 'Rengjøring av bryggeenheten under springen')
	Månedlig	Rengjør bryggeenheten med Philips/Saeco-tablettene (se 'Rengjøring av bryggeenheten med tabletter for fjerning av kaffeolje') for fjerning av kaffeolje. Gå til www.philips.com/coffee-care for detaljerte videoinstrukser.
Smøring av bryggeenheten	Avhengig av type bruk. Se smøringstabellen (se 'Smøre bryggeenheten').	Smør bryggeenheten med Philips Saeco-fett. Gå til www.philips.com/coffee-care for detaljerte videoinstrukser.
LatteGo	Etter hver bruk	Skyll LatteGo under springen eller vask den i oppvaskmaskinen. Gjennomfør QUICK CLEAN-programmet (se 'QUICK CLEAN av LatteGo') hvis du vil lagre LatteGo med melk i kjøleskapet.
	Månedlig	Rengjør LatteGo i oppvaskmaskinen eller gjennomfør den månedlige rengjøringsprosedyren med Philips rens (se 'Månedlig rengjøring av LatteGo') for melkekrets.
Dryppebrett	Tøm dryppebrettet så snart den røde indikatoren for "fullt dryppebrett" spretter opp gjennom dryppebrettet. Rengjøre dryppebrettet hver uke.	Fjern dryppebrettet og rengjør det under springen med litt oppvaskåpe.
Kaffegrutbeholder	Tøm kaffegrutbeholderen når maskinen ber om det. Rengjør den en gang i uken.	Fjern kaffegrutbeholderen mens maskinen er slått på, og rengjør den under springen med litt oppvaskåpe.
Vannbeholder	Ukentlig.	Skyll vannbeholderen under springen
Kaffetrakt	Kontroller trakten for malt kaffe ukentlig for å se at den ikke er tett.	Koble fra maskinen og fjern bryggeenheten. Åpne lokket til kammeret for forhåndsmalt kaffe og stikk håndtaket på skjeen inn i trakten for malt kaffe. Beveg håndtaket opp og ned til den malte kaffen som tettet trakten faller ned (Fig. 30). Gå til www.philips.com/coffee-care for detaljerte videoinstrukser.
Espresso-stativ	Daglig	Tøm espresso-stativet og rengjør det under rennende vann eller i oppvaskmaskin.

Tips: Det finnes en rengjøringskalender på den siste siden av denne brukermanualen. Skriv ned datoene til når du utførte en rengjøringshandling.

Rengjøring av bryggeenheten

Jevnlig rengjøring av bryggeenheten motvirker at kafferester tetter de interne kretsene. Gå til www.philips.com/coffee-care for instruksjonsvideoer om hvordan fjerne, sette inn og rengjøre bryggeenheten.

Rengjøring av bryggeenheten under springen

- 1 Fjern bryggeenheten og skuffen for kafferester.
- 2 Skyll skuffen med kafferester og bryggeenheten grundig med vann. Rengjør forsiktig det øvrige filteret (Fig. 31) til bryggeenheten.
- 3 La bryggeenheten lufttørke før du setter det tilbake på plass. Ikke bruk klut/håndkle til å tørke bryggeenheten. Dette kan føre til at det samler seg fibre inne i bryggeenheten.

Rengjøring av bryggeenheten med tabletter for fjerning av kaffeolje

Bruk kun Philips Saeco-tabletter for fjerning av kaffeolje. Følg instruksjonene i brukerhåndboken som følger med tablettene for fjerning av kaffeolje.

Smøre bryggeenheten

Smør bryggeenheten jevnlig for å sikre at de bevegelige delene fortsetter å bevege seg problemfritt. Se tabellen nedenfor for hvor ofte den bør smøres. Besøk www.philips.com/coffee-care for detaljerte videoinstruksjer.

Hypighet av bruk	Antall drikker brygget daglig	Smøringshyppighet
Lav	1-5	Hver fjerde måned
Normal	6-10	Hver annen måned
Mye	>10	Hver måned

Rengjøring av LatteGo

For best mulig hygiene demonter LatteGo og rengjør alle deler i oppvaskmaskinen, eller under springen i lunkent vann.

QUICK CLEAN av LatteGo

Når du aktiverer LatteGo sin QUICK CLEAN-funksjon, leder maskinen varmt vann gjennom melkesystemet for en rask rengjøring. Bruk LatteGo sin QUICK CLEAN-funksjon hvis du vil lagre LatteGo med melk i kjøleskapet.

Du kan velge QUICK CLEAN-funksjonen via menyen på følgende måte:

- 1 Kontroller at LatteGo er festet ordentlig til maskinen.
- 2 Trykk på MENU-knappen og velg START QUICK CLEAN. Trykk på OK-knappen (✓) for å bekrefte.
- 3 Skjermbildet angir at du må plassere en bolle under tuten (Fig. 32).
- 4 Trykk på OK-knappen (✓) for å begynne å porsjonere ut varm vann.

Rengjør LatteGO grundig

- 1 Ta LatteGo bort fra maskinen (Fig. 33).
- 2 Hell ut eventuelle melkerester.
- 3 Trykk på utløserknappen på melkebeholderen og fjern den fra rammen på LatteGo (Fig. 34).

- 4 Rengjør alle deler i oppvaskmaskinen eller under springen i lunkent vann. Du kan også bruke litt oppvaskmiddel.

Månedlig rengjøring av LatteGo

Bruk bare Philips-rengjøringsmiddelet for melkekretsen til denne rengjøringszyklusen.

- 1 Kontroller at LatteGo er satt sammen riktig.
- 2 Hell innholdet i posen med rengjøringsmiddel til melkekretsen i LatteGo (Fig. 35). Fyll deretter LatteGo med vann opp til MAX-nivåmerket (Fig. 36).
- 3 Vipp LatteGo litt til siden og sett den på varmtvannstuten (Fig. 14). Deretter trykker du på den til den låses på plass (Fig. 15).
- 4 Plasser en beholder under den åpne melketuten (Fig. 32).
- 5 Trykk på MENU-knappen, velg DRINKS og bla ned til MILK FROTH. Trykk på OK-knappen (✓) for å starte doseringen av rengjøringsløsningen.
- 6 Gjenta trinn 5 til LatteGo er tom.
- 7 Når LatteGo er tom, fjern den fra maskinen.
- 8 Skyll LatteGo grundig, og fyll den med friskt vann opp til MAX-merket.
- 9 Klikk LatteGo til maskinen igjen.
- 10 Ta av og tøm beholderen. Deretter plasser den tilbake under melketuten.
- 11 Trykk på MENU-knappen og velg MILK FROTH i DRINKS-menyen for å starte rengjøringszyklusen for LatteGo.
- 12 Gjenta trinn 11 til LatteGo er tom.
- 13 Gjenta trinn 7–11.
- 14 Når maskinen slutter å slippe ut vann, er rengjøringsprosessen fullført.
- 15 Demonter alle komponentene, og skyll dem i lunkent springvann.

Fremgangsmåte for avkalkning

Bruk bare Philips avkalkningsmiddel. Du må ikke under noen omstendigheter bruke et avkalkningsmiddel basert på svovelsyre, saltsyre, sulfaminsyre eller eddiksyre (eddik), da dette kan skade vannkretsen i maskinen og vil kanskje ikke oppløse kalkavleiringene ordentlig. Hvis Philips-avkalkningsmiddelet ikke brukes, vil det ugyldiggjøre garantien. Hvis avkalkning ikke utføres, vil også det ugyldiggjøre garantien. Du kan kjøpe Philips sin avkalkningsløsning i nettbutikken vår på www.philips.com/coffee-care.

- 1 Når maskinen ber deg om å avkalke den (Fig. 37), trykker du på OK-knappen (✓) for å begynne. Hvis du vil begynne avkalkning uten at maskinen ber om dette, trykker du på MENU-knappen, går ned til START CALC CLEAN og trykker på OK-knappen (✓) for å bekrefte.
- 2 Fjern dryppebrettet og kaffegrutbeholderen, tøm dem og sett dem tilbake på plass i maskinen.
- 3 Fjern vannbeholderen, og tøm den.
- 4 Fjern LatteGo om nødvendig.
- 5 Skjermen ber deg om å fjerne AquaClean-filteret fra vanntanken (Fig. 38).
- 6 Plasser en stor beholder (1,5 liter) under både kaffe- og melketuten.
- 7 Tøm hele flasken med Philips/Saeco-avkalkningsløsning i vannbeholderen, og fyll den deretter med vann opp til CALC CLEAN-nivået (Fig. 39). Sett den deretter tilbake på plass i maskinen, og trykk på OK-knappen (✓) for å bekrefte.
- 8 Den første fasen i avkalkingsprosedyren starter. Avkalkingsprosedyren varer i 30 minutter og består av en avkalkingszyklus og en skyllesyklus.
- 9 La maskinen skylle ut avkalkingsløsningen til vannbeholderen er tom.
- 10 Fjern vannbeholderen, skyll den, og fyll den med rent vann opp til CALC-nivået.

144 Norsk

- 11 Tøm beholderen, og sett den tilbake under kaffe- og melketuten. Trykk på OK (✓) for å bekrefte valget.
- 12 Den andre avkalkingsfasen starter, skyllesyklusen, som varer i tre minutter. På skjermen vises det et skylleikon og varigheten for fasen.
- 13 Vent til maskinen slutter å slippe ut vann. Avkalkingsprogrammet er ferdig når det vises et hakemerke på skjermen.
- 14 Trykk på OK-knappen (✓) for å avslutte avkalkingssyklusen. Maskinen begynner å varmes opp og utfører den automatiske skyllesyklusen.
- 15 Rengjør bryggeenheten etter avkalking (se 'Rengjøring av bryggeenheten under springen').
- 16 Sett et nytt AquaClean-filter i vanntanken og aktiver AquaClean-filteret på nytt i menyen.

Tips: Når du bruker AquaClean-filteret, reduseres behovet for avkalking.

Hva du må gjøre hvis avkalkingsprogrammet blir avbrutt

Du avslutte avkalkningsprosedyren ved å trykke på på/av-knappen på kontrollpanelet. Hvis avkalkingsprogrammet blir avbrutt før det er helt ferdig, gjør du følgende:

- 1 Tøm vannbeholderen, og skylt den grundig.
- 2 Fyll vanntanken med friskt vann opp til CALC CLEAN-merket, og slå maskinen på igjen. Maskinen varmes opp og utfører en automatisk skyllesyklus.
- 3 Utfør en manuell skyllesyklus før du lager kaffe. For å utføre en manuell skyllesyklus, tapper du først en halv vannbeholder med varmt vann, og deretter brygger du to kopper forhåndsmalt kaffe uten å tilsette malt kaffe.

Merk: Hvis avkalkingsprogrammet ikke ble fullført, må maskinen avkalkes på nytt så snart som mulig.

Varselikoner og feilkoder

Forklaring av varselikonene



Fyll vannbeholderen med friskt vann opp til MAX-merket.



Bryggeenheten er blokkert av kaffepulver. Rengjør bryggeenheten.



Bønnetrakten er tom. Hell nye kaffebønner i bønnetrakten.



Sett dryppbrettet tilbake på plass, og lukk servicedøren.



Bryggeenheten er ikke satt inn, eller er satt inn feil. Sett inn bryggeenheten.



Hvis skjermen viser en feilkode, kan du se i avsnittet "Forklaring av feilkodene" for å finne ut hva koden på skjermen betyr, og hva du kan gjøre. Maskinen kan ikke brukes så lenge ikonet vises på skjermen.



Kaffegrutbeholderen er full. Kontroller at maskinen er slått på. Deretter fjerner og tømmer du kaffegrutbeholderen.



Hvis det er luft i apparatet, sett et krus eller en kopp under tuten og trykk på OK for å begynne å pumpe. Kontroller at varmtvanns-/damptuten er satt inn før du starter prosessen.

Forklaring av feilkoder

Nedenfor finner du en liste over feilkoder som viser problemer du kan løse selv. Videoinstruksjoner er tilgjengelig på www.philips.com/coffee-care. Hvis en annen feilkode vises, tar du kontakt med Philips' kundeservice i landet der du bor. Du finner kontaktinformasjon i garantiheftet.

Feilkode	Problem	Mulig løsning
01	Trakten for malt kaffe er tett på grunn av malt kaffe eller et fremmed objekt.	Slå av maskinen, og trekk ut støpselet fra stikkkontakten. Ta ut bryggeenheten. Åpne lokket på kammeret for forhåndsmalt kaffe. Beveg håndtaket opp og ned til den malte kaffen som tettet trakten faller ned (Fig. 30). Fjern eventuelle fremmede objekter fra trakten for malt kaffe. Gå til www.philips.com/coffee-care for detaljerte videoinstrukser
03	Bryggeenheten er skitten eller ikke velsmurt.	Slå av maskinen med hovedbryteren. Skyll bryggeenheten med friskt vann, la den lufttørke og smør den (se 'Smøre bryggeenheten') deretter. Se kapittelet "Rengjøring av bryggeenheten" eller gå til www.philips.com/coffee-care for detaljerte videoinstrukser. Slå deretter maskinen på igjen.
04	Bryggeenheten er ikke plassert riktig.	Slå av maskinen med hovedbryteren. Fjern bryggeenheten og sett den inn på nytt. Kontroller at bryggeenheten er i riktig posisjon før du setter den inn. Se kapittelet «Håndtering av bryggeenheten» eller gå til www.philips.com/coffee-care for detaljerte videoinstrukser. Slå deretter maskinen på igjen.
05	Det er luft i vannkretsen.	Start maskinen på nytt ved å slå den av og på igjen med hovedbryteren. Hvis dette virker, kan du lage 2-3 kopper med varmt vann. Avkalk maskinen hvis du ikke har gjort dette på en stund.
	AquaClean-filteret ble ikke klargjort riktig før installering, eller det er tett.	Fjern AquaClean-filteret, og prøv å trakte kaffe på nytt. Hvis dette fungerer, må du forsikre deg om at AquaClean-filteret er klargjort før du setter det tilbake (se 'Klargjør AquaClean-filteret for aktivering'). Sett AquaClean-filteret tilbake på plass i vannbeholderen. Hvis dette fortsatt ikke fungerer, er filteret tett og må byttes ut.
14	Maskinen er overopphetet.	Slå av maskinen og vent i 30 minutter før du slår den på igjen.

Bestille tilbehør

Bruk bare Philips vedlikeholdsprodukter når du rengjør og avkalker maskinen. Disse produktene kan kjøpes fra din lokale forhandler, fra autoriserte servicesentre eller over Internett på www.shop.philips.com/service. For å finne en fullstendig liste over reservedeler på nett, skriv inn modellnummeret til maskinen din. Du finner modellnummeret på innsiden av servicedøren.

Vedlikeholdsprodukter og typenumre:

- Avkalkningsløsning CA6700
- AquaClean-filter CA6903
- Fett til bryggeenheten HD5061
- Tabletter for fjerning av kaffeolje CA6704
- Rengjøringsmiddel til melkekretsen CA6705
- Vedlikeholdssett CA6707

Feilsøking

I dette avsnittet oppsummeres de vanligste problemene som kan oppstå med maskinen.

Hjelpvideoter og en fullstendig liste over ofte stilte spørsmål er tilgjengelige på

www.philips.com/coffee-care. Hvis du ikke klarer å løse problemet, tar du kontakt med kundeservice i landet der du bor. Du finner kontaktinformasjon i garantiheftet.

Problem	Årsak	Løsning
Dryppebrettet fylles raskt opp.	Dette er normalt. Maskinen skyller den interne kretsen og bryggeenheten med vann. Noe av vannet flyter gjennom det interne systemet og direkte ned i dryppebrettet.	Tøm dryppebrettet når indikatoren for fullt dryppebrett spretter opp gjennom dekselet på dryppebrettet.
		Plasser espresso-stativet under vanntuten for å samle opp skyllevannet.
Maskinen er i DEMO-modus.	Du holdt Standby-knappen inne i mer enn 8 sekunder.	Slå maskinen av og deretter på igjen med hovedbryteren på baksiden av maskinen.
Ikonet for full kaffegrutbeholder vises fremdeles.	Du tømte kaffegrutbeholderen mens maskinen var slått av. Maskinen oppdager ikke tømming av kaffegrutbeholderen når maskinen er slått av	Du må alltid tømme kaffegrutbeholderen mens maskinen er slått på. Hvis du tømmer kaffegrutbeholderen når maskinen er slått av, blir ikke telleren for kaffesykluser tilbakestilt.
	Du satte kaffegrutbeholderen tilbake på plass for raskt. Hvis du setter kaffegrutbeholderen på plass igjen for raskt, oppdager ikke maskinen at kaffegrutbeholderen tømmes	Ikke sett kaffegrutbeholderen tilbake på plass før du ser en melding på skjermen om å sette den tilbake på plass.
Ikonet for «full kaffegrutbeholder» vises, selv om beholderen ikke er full.	Maskinen tilbakestilte ikke telleren sist du tømte kaffegrutbeholderen.	Vent alltid ca. 5 sekunder når du setter tilbake kaffegrutbeholderen. På denne måten vil kaffegrutbeholderen bli tilbakestilt til null.
		Du må alltid tømme kaffegrutbeholderen mens maskinen er slått på. Hvis du tømmer kaffegrutbeholderen når maskinen er slått av, blir telleren for kaffegrut ikke tilbakestilt.

Problem	Årsak	Løsning
Kaffegrutbeholderen er for full, men meldingen "Tøm kaffegrutbeholderen" ble ikke vist	Du fjerner dryppebrettet uten å tømme kaffegrutbeholderen	Når du fjerner dryppebrettet, må du også tømme kaffegrutbeholderen selv når den bare inneholder noen få kaffeputer. På denne måten vil kaffegrutbeholderen bli tilbakestilt til null, og starte på nytt med å telle kaffegrutbeholderen riktig.
Jeg kan ikke ta ut bryggeenheten.	Bryggeenheten står i feil stilling.	Tilbakestill maskinen på følgende måte: plasser dryppebrettet og kaffegrutbeholderen tilbake på plass. Lukk deretter servicedøren, og slå maskinen av og på igjen. Prøv deretter å ta ut bryggeenheten igjen.
Jeg får ikke satt inn bryggeenheten.	Du har ikke fjernet kaffegrutbeholderen.	Fjern kaffegrutbeholderen før du fjerner bryggeenheten.
Jeg får ikke satt inn bryggeenheten.	Bryggeenheten står i feil stilling.	Tilbakestill maskinen på følgende måte: plasser dryppebrettet og kaffegrutbeholderen tilbake på plass. Ikke sett tilbake bryggeenheten. Lukk servicedøren, og slå maskinen på og av. Sett deretter bryggeenheten i riktig stilling (se 'Innsetting av bryggeenheten'), og sett den inn i maskinen igjen.
	Avkalkingsprosedyren stopper opp.	Du kan ikke fjerne bryggeenheten mens avkalkningsprosessen pågår. Fullfør først avkalkningsprosedyren, og fjern deretter bryggeenheten.
Kaffen er tynn.	Kvernen er innstilt til en for grov kverning.	Still kvernen til en finere (lavere) innstilling.
	Kaffetrakten er tett.	Rengjør kaffetrakten med håndtaket til skjeen. Slå deretter maskinen av og på igjen.
	Maskinen justerer seg selv.	Brygg noen kopper kaffe.
	Bryggeenheten er skitten eller trenger smøring.	Rengjør og smør bryggeenheten.
Kaffen er ikke varm nok.	Du bruker kalde kopper.	Forhåndsvarm koppene ved å skylle dem i varmt vann.
	Den innstilte temperaturen er for lav. Kontroller menyinnstillingene.	Angi temperaturen til "høy" i menyen.
	Du har hatt melk i kaffen.	Uansett om den tilsatte melken er varm eller kald, senker den alltid temperaturen på kaffen til en viss grad.

Problem	Årsak	Løsning
Det lekker kaffe ut av kaffetuten.	Kaffetuten er tilstoppet.	Rengjør kaffetuten og hullene i den med en piperenser.
	Kaffetrakten er tett.	Rengjør kaffetrakten med håndtaket til måleskjeen eller håndtaket til en skje. Slå deretter apparatet av og på igjen.
Kaffe kommer ikke ut eller kaffe kommer sakte ut.	AquaClean-filteret ble ikke klargjort riktig for installering, eller det er tett.	Fjern AquaClean-filteret, og prøv å trakte kaffe på nytt. Hvis dette fungerer, må du forsikre deg om at AquaClean-filteret er klargjort før du setter det tilbake (se 'Klargjør AquaClean-filteret for aktivering'). Sett det klargjorte filteret tilbake på plass. Hvis dette fortsatt ikke fungerer, er filteret tett og må byttes ut.
	Kvernen er innstilt til en for fin kverning.	Still kvernen til en grovere (høyere) innstilling.
	Bryggeenheten er skitten.	Rengjør bryggeenheten.
	Kaffetuten er skitten.	Rengjør kaffetuten og hullene i den med en nål.
	Maskinkretsen er blokkert av kalkavleiringer.	Avkalk maskinen.
Melken skummer ikke.	LatteGo er skitten eller ikke satt riktig på plass.	Rengjør LatteGo, og sørg for at du setter den på plass på riktig måte. Sørg for at melkebeholderen og rammen er ren før du kobler dem sammen, spesielt på de flatene som kobles sammen.
	LatteGo er ikke satt sammen riktig.	Kontroller at melkebeholderen er satt sammen riktig på rammen til LatteGo.
	Du bruker en type melk som ikke passer til skumming.	Forskjellige typer melk gir forskjellige mengder skum og forskjellig skumkvalitet. Vi har testet følgende melketyper, som har vist seg å gi gode resultater: lettmelk eller helmelk fra ku og laktosefri melk.
Det skvetter kaffe.	Avstanden mellom koppen og tuten er for stor.	Plasser espresso-stativet på dryppebrettet, under tuten.
Melken spruter.	Melken du bruker er ikke kald nok.	Sørg for at du bruker melk som kommer rett fra kjøleskapet.
	Du hadde ikke nok melk i LatteGo	Fyll på mer melk i LatteGo. Du må kanskje fylle på mer melk i LatteGo enn angitt på melkebeholderen hvis du har tilpasset de melkebaserte drikkene dine

Problem	Årsak	Løsning
Det virker som maskinen lekker.	Maskinen skyller den interne kretsen og bryggeenheten med vann. Noe av vannet flyter gjennom det interne systemet og direkte ned i dryppebrettet. Dette er normalt.	Tøm dryppebrettet når indikatoren for fullt dryppebrett spretter opp gjennom dekselet på dryppebrettet. Plasser espresso-stativet under vanntuten for å samle opp skyllevannet.
	Dryppebrettet er for fullt og har rent over. Dette gjør at det virker som at maskinen lekker.	Tøm dryppebrettet når indikatoren for fullt dryppebrett spretter opp gjennom dekselet på dryppebrettet. Plasser espresso-stativet under vanntuten for å samle opp skyllevannet.
	Maskinen er ikke plassert på en vannrett flate.	Plasser maskinen på en vannrett flate, slik at indikatoren for fullt dryppebrett fungerer som den skal.
Det lekker melk fra melkebeholderen.	Du monterte ikke LatteGo riktig.	Kontroller at melkebeholderen er satt sammen riktig på rammen til LatteGo.
Jeg får ikke aktivert AquaClean-filte- retet, og maskinen ber om avkalking.	Filteret ble ikke byttet i tide etter at ikonet for AquaClean-filte- retet begynte å blinke og kapasiteten sank til 0 %.	Avkalk maskinen først, og installer deretter AquaClean-filte- retet.
	Du monterte ikke AquaClean-filte- retet under den første installeringen, men etter brygging av ca. 25 kopper kaffe (gitt 100 ml per kopp). Maskinen må være fullstendig fri for kalkavleiringer før AquaClean-filte- retet installeres.	Avkalk maskinen først, og installer deretter et nytt AquaClean-filte- retet. Filtetelleren tilbakestilles til 0/8 etter avkalkingen. Du må alltid bekrefte filteraktivering i menyen på maskinen. Dette må også gjøres etter filterbytte.
Det nye vannfilteret passer ikke.	Du forsøker å installere et annet filter enn AquaClean-filte- retet.	Bare AquaClean-filtre passer i maskinen.
Maskinen lager lyd.	Det er normalt at maskinen lager lyd under bruk.	Hvis maskinen begynner å lage en annen type lyd, rengjør du bryggeenheten og smører den (se 'Smøre bryggeenheten').
	AquaClean-filte- retet ble ikke klargjort riktig og det kommer nå luft inn i maskinen.	Fjern AquaClean-filte- retet fra vanntanken. Rist filteret i omtrent 5 sekunder. Legg filteret i en kanne med kaldt vann med bunnen opp, og vent til det ikke lenger kommer ut luftbobler. Sett det klargjorte AquaClean-filte- retet tilbake på plass i vannbeholderen.

Tekniske spesifikasjoner

Produsenten forbeholder seg retten til å oppdatere de tekniske spesifikasjonene for produktet. Alle de forhåndsinnstilte mengdene er omtrentlige.

Beskrivelse	Verdi
Innfatningsmateriale	Termoplast
Størrelse (B x H x D)	221 x 340 x 430 mm
Vekt	7,6 kg
Lengde på strømledningen	1200 mm
Kontrollpanel	front
Koppstørrelse	opptil 145 mm
Vannbeholder	1,8 liter, avtakbar
Kapasitet på kaffebønnetrakten	250 g
Kapasiteten til kaffegrutbeholderen	15 puter
Kapasitet på melkekannen	265 ml
Pumpetrykk	15 bar
Vannbeholder	Vannbeholder i rustfritt stål
Sikkerhetsdeler	Termisk sikring
Energisparingsmodus	< 1 Wh
Nominell spenning – nominell effekt – strømtilførsel	Se dataskiltet på innsiden av servicedøren



www.philips.com/coffee-care



421945004011



>75% recycled paper