

PHILIPS

Super automatic
espresso machine

5000 series

EP5934, EP5930, EP5346
EP5345, EP5340, EP5335
EP5334, EP5333, EP5331
EP5330, EP5045, EP5040
EP5035, EP5034, EP5030

CS UŽIVATELSKÁ PŘÍRUČKA
ET KASUTUSJUHEND
HR KORISNIČKI PRIRUČNIK
LV LIETOTĀJA ROKASGRĀMATA
LT NAUDOTOJO VADOVAS
HU FELHASZNÁLÓI KÉZIKÖNYV
PL INSTRUKCJA OBSŁUGI
RO MANUAL DE UTILIZARE
SL UPORABNIŠKI PRIROČNIK
SK NÁVOD NA POUŽITIE
SR УПУТСТВО ЗА КОРИШЋЕЊЕ
BG РЪКОВОДСТВО ЗА ПОТРЕБИТЕЛЯ
RU РУКОВОДСТВО ПОЛЬЗОВАТЕЛЯ
UK ПОСІБНИК КОРИСТУВАЧА
KK ПАЙДАЛАНУШЫ НҰҚСАУЛЫҒЫ



www.philips.com/coffee-care



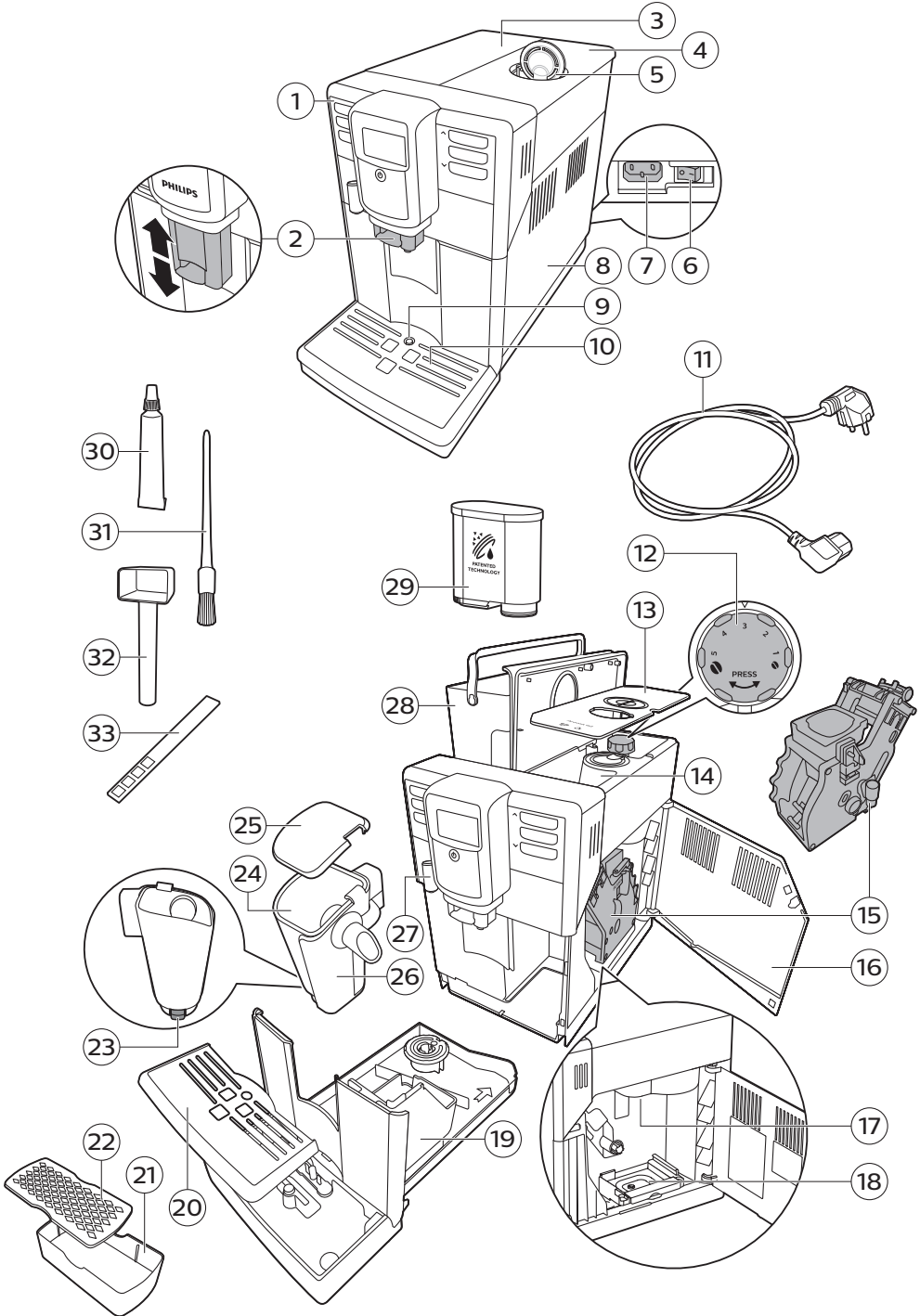

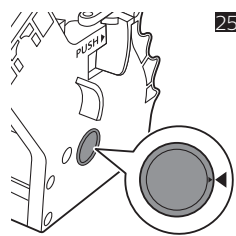
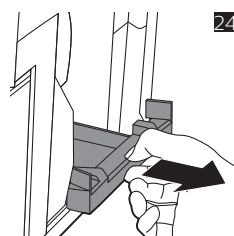
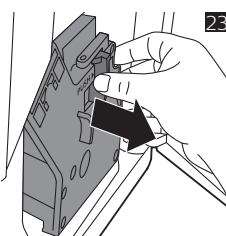
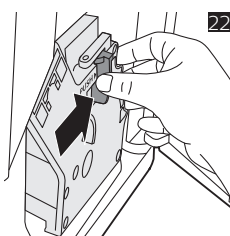
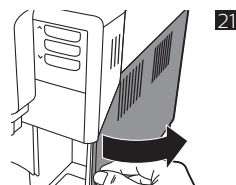
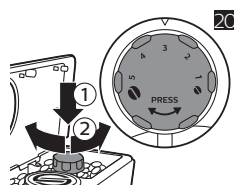
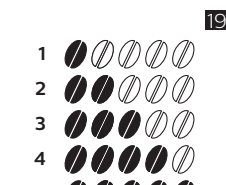
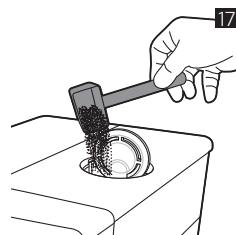
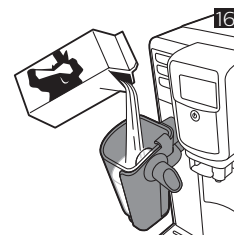
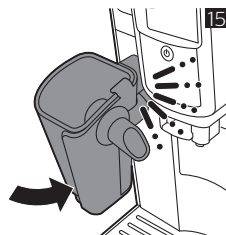
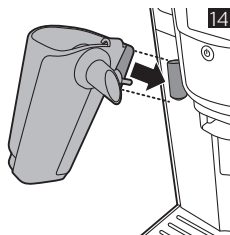
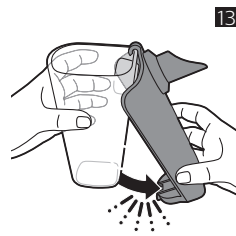
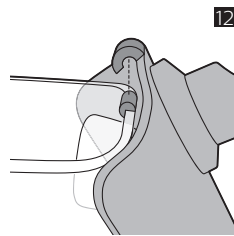
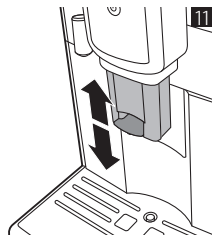
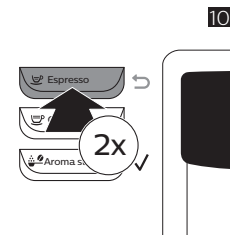
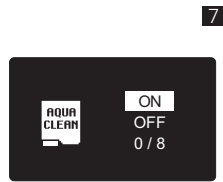
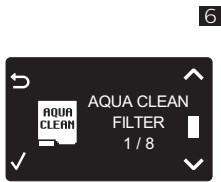
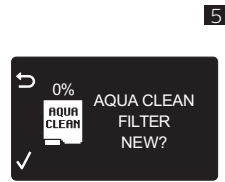
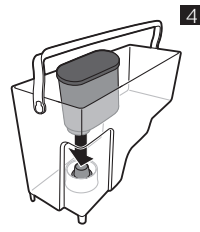
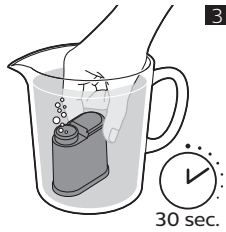
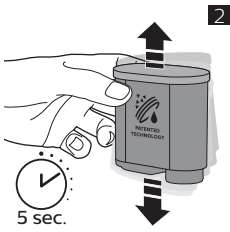

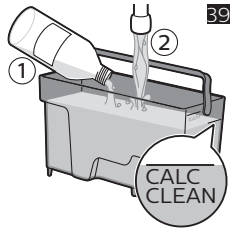
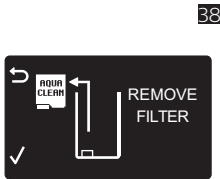
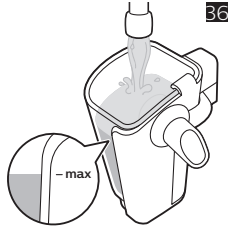
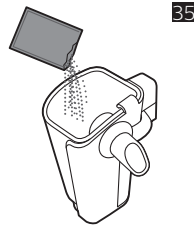
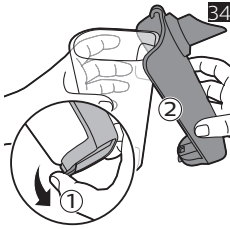
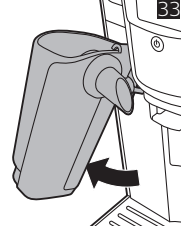
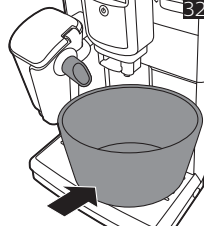
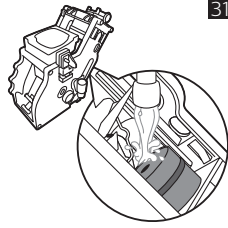
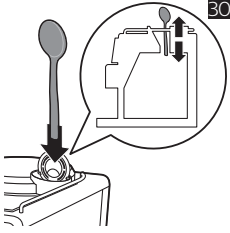
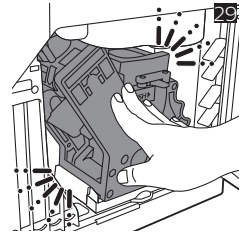
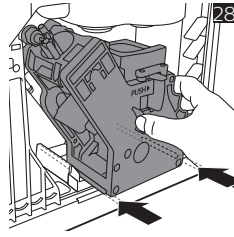
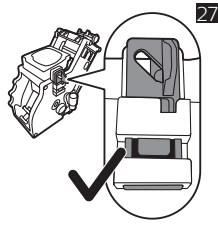
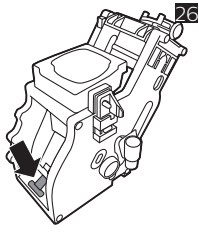

Sadržaj

Pregled aparata (Slika 1)	40
Uvod	41
Prvo postavljanje	41
Korištenje upravljačke ploče	41
Filtar AquaClean	42
Mjerenje tvrdoće vode	43
Kuhanje napitaka	43
Prilagođeni napitci	45
Podešavanje postavki mlinca	45
Rukovanje sklopom za kuhanje	46
Čišćenje i održavanje	46
Čišćenje proizvoda LatteGo	48
Postupak uklanjanja kamenca	49
Ikone upozorenja i šifre pogrešaka	50
Naručivanje dodataka	51
Rješavanje problema	52
Tehničke specifikacije	56

Pregled aparata (Slika 1)

1	Upravljačka ploča	18	Ladica za ostatke kave
2	Podesiva mlaznica za ispuštanje kave	19	Spremnik za ostatke mljevene kave
3	Poklopac spremnika za vodu	20	Poklopac pladnja
4	Poklopac spremnika za zrna kave	21	Pladanj postolja za espresso
5	Poklopac odjeljka za unaprijed mljevenu kavu	22	Poklopac postolja za espresso
6	Glavna sklopka	23	Gumb za otpuštanje LatteGo posude za mljeko
7	Utikač za kabel	24	LatteGo posuda za mljeko
8	Servisna vratašca	25	LatteGo poklopac spremnika
9	Indikator napunjenosti pladnja	26	LatteGo okvir
10	Pladanj	27	Mlaznica raspršivača tople vode
11	Kabel	28	Spremnik za vodu
12	Gumb za odabir postavke mljevenja	29	Filtar AquaClean
13	Poklopac spremnika za zrna kave	30	Tuba s mazivom
14	Spremnik za zrna kave	31	Četkica za čišćenje
15	Element za kuhanje	32	Mjerna žlica

16 Unutrašnjost servisnih vrata s informacijama za kontakt

33 Tester tvrdoće vode

17 Kanal za izlaz kave

Uvod

Čestitamo na kupnji potpuno automatskog aparata za kavu Philips! Da biste u cijelosti iskoristili podršku koju pruža tvrtka Philips, registrirajte svoj proizvod na web-mjestu

www.philips.com/welcome

Prije prvog korištenja aparata pažljivo pročitajte zasebnu knjižicu o sigurnosti i spremite je za buduće potrebe.

Da bismo vam pomogli da što bolje iskoristite svoj aparat za kavu, Philips nudi potpunu podršku na 3 različita načina:

- 1 Zasebne kratke upute za prvo postavljanje i prvo korištenje.
- 2 Ovaj korisnički priručnik za detaljnije informacije.
- 3 Internetsku podršku i filmove: skenirajte QR šifru na naslovnici ili posjetite

www.philips.com/coffee-care

Napomena: Ovaj je aparat ispitivan s kavom. Iako je pažljivo očišćen, možda su preostali ostaci kave. U svakom slučaju, jamčimo da je aparat potpuno nov.

Prvo postavljanje

Da biste pripremili aparat za kavu za korištenje, potrebno je izvršiti nekoliko jednostavnih koraka, primjerice napuniti krug kretanja vode i aktivirati filter AquaClean. Ti su koraci prikazani u zasebnim kratkim uputama.

Za kavu najboljeg mogućeg okusa prvo trebate skuhati 5 kava kako biste omogućili aparatu da izvrši samopodešavanje.

Aparat je podešen tako da se iz zrna kave dobije najbolji okus. Stoga vam savjetujemo da ne podešavate postavke mlinca dok ne skuhate 100 – 150 šalica (približno 1 mjesec korištenja).

LatteGo temeljito očistite prije prve uporabe.

Aparat se isporučuje s postoljem za espresso koje ima dvostruku funkciju, služi kao potpora šalici i kao dodatni pladanj za prikupljanje vode za ispiranje.

Kako biste pripremili najbolji espresso s bogatom pjenom, šalicu trebate postaviti tako da je od mlaznice udaljena 7 cm do 8 cm. Ako koristite stalak za espresso, šalica za espresso nalazi se na ispravnoj udaljenosti od mlaznice za optimizirani postupak pripreme.

Stalak za espresso treba postaviti ispod mlaznice tijekom uključivanja i isključivanja ispiranja, kako bi se otklonila potreba redovitog pražnjenja pladnja za prikupljanje tekućine.

Korištenje upravljačke ploče

U nastavku možete pronaći pregled i opis upravljačke ploče aparata. Neki gumbi imaju dvostruku funkciju; ako je primjenjivo, ikone za navigaciju prikazuju se na zaslonu. Pomoću gumba pored ikona odaberite ili potvrdite odabire.

Pomoću gumb MENU (izbornik) odaberite druge napitke i promijenite postavke, primjerice tvrdoću vode i temperaturu kave.

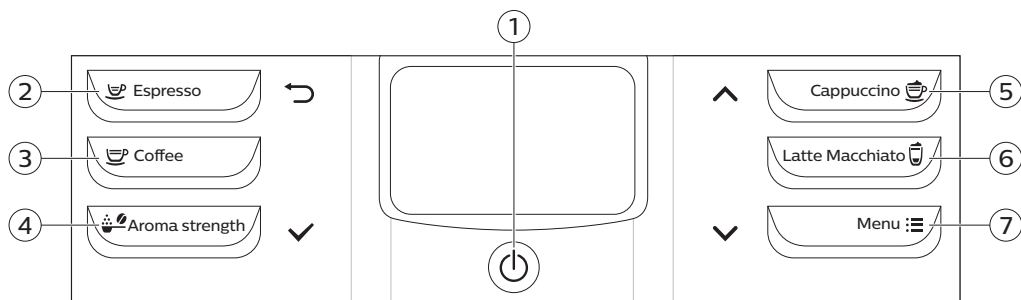

- | | |
|--|------------------------------------|
| 1. Gumb za uključivanje/isključivanje | 5. CAPPUCCINO / gumb up (gore) (^) |
| 2. ESPRESSO / gumb back (natrag) (↶) | 6. Gumb LATTE MACCHIATO |
| 3. Gumb COFFEE | 7. MENU / gumb down (dolje) (▼) |
| 4. AROMA STRENGTH (Jačina arome) / gumb OK (✓) | |

Filtar AquaClean

Filtar AquaClean osmišljen je da smanjuje nakupine kamenca u vašem aparatu za kavu i filtrira vodu kako bi se održala aroma i užitak svake šalice kave. Ako se koristite kompletom od 8 filtara AquaClean kao što je navedeno na aparatu i u ovom korisničkom priručniku, aparat ćete trebati očistiti od kamenca tek nakon 5000 šalica. Uz svaki filtar moći ćete uživati u 625 šalica, ovisno o vrsti odabrane kave i učestalosti ispiranja i čišćenja.

Priprema filtra AquaClean za aktiviranje

Prije postavljanja filtra AquaClean u spremnik za vodu morate ga pripremiti za korištenje:

1. Tresite filtar oko 5 sekundi (sl. 2).
2. Filtar AquaClean okrenite naopačke i držite ga uronjenog u posudi s hladnom vodom najmanje 30 sekundi te pričekajte dok ne prestanu izlaziti (sl. 3) mjehurići zraka.
3. Filtar gurnite na priključak za filtar do najniže moguće točke (sl. 4).

Aktiviranje filtra AquaClean

Morate aktivirati svaki novi filtar AquaClean koji želite koristiti. Aktiviranjem filtra AquaClean aparat prati kapacitet filtra AquaClean i broj korištenih filtara. Postoje 3 načina aktiviranja filtra AquaClean.

1. Aktiviranje filtra AquaClean tijekom prvog postavljanja

Nakon prvog uključivanja aparat vas vodi kroz postupak prvog postavljanja, primjerice da treba napuniti spremnik za vodu, krug kretanja vode i aktivirati filtar AquaClean. Jednostavno slijedite korake u zasebnim kratkim uputama iz odjeljka „Prije prve uporabe“.

2. Aktiviranje filtra AquaClean nakon dobivanja poruke za aktiviranje

Napomena: Zamijenite filtar AquaClean čim kapacitet filtra padne na 0 %, a ikona filtra počine brzo treperiti. Zamijenite filtar AquaClean barem svaka 3 mjeseca, čak i ako stroj još ne naznačuje da je potrebna zamjena.

Savjet: Preporučujemo da kupite novi filter kada kapacitet bude manji od 10%, a ikona filtra počine sporo treperiti. Time se osigurava da možete zamijeniti filter kada kapacitet dospije do 0 %.

- 1 Pritisnite gumb MENU (Izbornik), pomaknite se do filtra AQUACLEAN FILTER i za potvrdu pritisnite gumb (✓) OK (U redu).
 - Na zaslonu će se pojaviti upit za aktiviranje novog filtra (sl. 5).
- 2 Za potvrdu pritisnite gumb (✓) OK (U redu).
 - Na zaslonu će se automatski ažurirati broj korištenih filtara (sl. 6).

Napomena: ako želite zamijeniti filter AquaClean nakon iskorištenih 8 filtara, prvo morate očistiti aparat od kamenca. Slijedite upute na zaslonu.

3. Aktiviranje filtra AquaClean u bilo kojem drugom trenu

Filter AquaClean možete početi upotrebljavati u bilo kojem trenutku slijedeći upute u nastavku.

- 1 Pritisnite gumb MENU (Izbornik), odaberite MENU (Izbornik) i potvrdite pritiskom gumba OK (U redu). Pomičite se do opcije AQUACLEAN FILTER. Za potvrdu pritisnite gumb OK (U redu).
 - Na zaslonu se prikazuje broj filtra AquaClean koji je prethodno postavljen, od 0 do 8 filtara (sl. 6).
- 2 Odaberite ON (uključeno) na zaslonu i pritisnite gumb OK (u redu) za potvrdu (sl. 7).
 - Na zaslonu će se automatski ažurirati broj korištenih filtara (sl. 8).
 - Zatim se prikazuje zaslon spremnosti aparata za rad s ikonom AquaClean 100% koja naznačuje da je filter postavljen (sl. 9).
- 3 Natočite 2 šalice vruće vode (0,5 l) kako biste dovršili aktivaciju. Bacite tu vodu.

Napomena: U nekim slučajevima aparat će javiti da ga treba očistiti od kamenca prije postavljanja i aktiviranja novog AquaClean filtra. Jer prije početka upotrebe filtra AquaClean iz aparata trebate potpuno ukloniti kamenac. Slijedite upute na zaslonu.

Mjerenje tvrdoće vode

Tvrdoću vode možete ispitati priloženom trakom za provjeru tvrdoće vode. Ponovo pritisnite gumb MENU (Izbornik), odaberite MENU (Izbornik) i pomaknite se za odabir opcije WATER HARDNESS (Tvrdoća vode).

- 1 Traku za ispitivanje tvrdoće vode 1 sekundu uronite u vodu iz slavine. Pričekajte 1 minutu.
- 2 Provjerite koliko je kvadratića pocrvenilo.
- 3 Odaberite odgovarajuću postavku tvrdoće vode i pritisnite gumb (✓) OK (U redu) za potvrdu.

Broj kvadratića crvene boje:				
Vrijednost koju treba postaviti	1	2	3	4

Kuhanje napitaka

Možete odabrati napitak tako da odaberete gumb za napitke uz jedan dodir ili ako odaberete drugi napitak u izborniku.

- Ako želite kuhati dvije šalice, dvaput (sl. 10) pritisnite gumb na jedan dodir željenog napitka. Aparat automatski izvodi dva ciklusa mljevenja uzastopno za odabrani napitak. Istodobno možete skuhati samo dvije šalice kave ili dvije šalice espressa.
- Pomaknite žlijeb za istjecanje prema gore ili dolje kako biste njegovu visinu prilagodili veličini šalice ili čaše koju koristite (sl. 11).

Priprema napitaka od kave

Kuhanje kave od zrna kave

- 1 Napunite spremnik za vodu vodom iz slavine i napunite lijevak za zrna kave zrnima kave.
- 2 Za kuhanje kave pritisnite jedan od gumba za napitke uz jedan dodir. Za odabir druge vrste napitka pritisnite gumb MENU (Izbornik), odaberite DRINKS (Napitci), pomaknite se do željenog napitka i pritisnite gumb (✓) OK (U redu).
- 3 Kako biste zaustavili istjecanje kave, pritisnite gumb (✓) OK (U redu).

Kuhanje napitaka na bazi mlijeka

LatteGo se sastoji od posude za mlijeko, okvira i poklopca spremnika. Kako biste izbjegli curenje, prije nego što posudu napunite mlijekom provjerite jesu li okvir i posuda za mlijeko pravilno sastavljeni na način prikazan u nastavku.

- 1 Napunite spremnik za vodu vodom iz slavine i napunite lijevak za zrna kave zrnima kave.
- 2 Kako biste sastavili LatteGo, najprije gornji dio posude za mlijeko umetnite ispod kuke na gornjem dijelu okvira (sl. 12). Zatim donji dio posude za mlijeko pritisnite u kućište. Kada se uglavi na mjesto (sl. 13), čuti ćete zvuk klika.

Napomena: Prije nego što ih sastavite, provjerite jesu li posuda za mlijeko i okvir čisti, posebice površine koje se pri sastavljanju dodiruju.

- 3 LatteGo neznatno nagnite i stavite ga na žlijeb (sl. 14) za istjecanje vruće vode. Zatim ga pritiščite u kućište dok ne sjedne na mjesto (sl. 15).
- 4 LatteGo napunite mlijekom do razine koja je na posudi za mlijeko označena baš za napitak koji kuhate (sl. 16). Ne punite iznad oznake MAX.

Napomena: Ako imate prilagođeni napitak i postavljenu količinu mlijeka, tada možda trebate napuniti posudu s više ili manje mlijeka od razine označene na proizvodu LatteGo.

Uvijek koristite mlijeko izravno iz hladnjaka kako biste dobili optimalne rezultate.

- 5 Postavite šalicu na pladanj za prikupljanje tekućine.
- 6 Za kuhanje napitka od mlijeka pritisnite jedan od gumba za napitke uz jedan dodir. Za odabir druge vrste napitka od mlijeka pritisnite gumb MENU (Izbornik), odaberite DRINKS (Napitci), pomaknite se do željenog napitka i pritisnite gumb (✓) OK (U redu). Na zaslonu će se prikazati poruka koja vas podsjeća da u aparat umetnete LatteGo.

Nakon kuhanja napitaka od kave na bazi mlijeka, na zaslonu će se prikazati poruka da trebate očistiti proizvod LatteGo. Za najbolje higijenske rezultate, izričito preporučujemo da proizvod LatteGo nakon svakog korištenja operete u perlici posuda ili pod mlazom vode. Ako u posudi za mlijeko ima još mlijeka ili ako kasnije želite skuhati još jedan napitak na bazi mlijeka, proizvod LatteGo jednostavno spremite u hladnjak. U tom slučaju, savjetujemo vam da prije spremanja aktivirate funkciju LatteGo QUICK CLEAN (brzo čišćenje). Kako biste aktivirali funkciju LatteGo QUICK CLEAN (brzo čišćenje), idite na funkciju MENU (izbornik).

Kuhanje kave od mljevene kave

- 1 Otvorite poklopac odjeljka za unaprijed mljevenu kavu i u odjeljak (sl. 17) uspite jednu poravnanu mjernu posudu mljevene kave. Zatim zatvorite poklopac.
- 2 Stavite šalicu ispod žlijeba za istjecanje kave. Za manje šalice možete koristiti postolje za espresso.
- 3 Pritisnite gumb AROMA STRENGTH (jačina arome) i odaberite funkciju kuhanja unaprijed mljevene kave. Pritisnite gumb ESPRESSO.

Napomena: S mljevenom kavom možete istodobno kuhati samo jedan napitak od kave.

Istjecanje vruće vode

- 1 Ako je postavljen, proizvod LatteGo uklonite iz aparata.
- 2 Pritisnite gumb MENU (Izbornik). Odaberite DRINKS (Napitci), potvrdite i pomičite se kako biste odabrali HOT WATER (Vruća voda).
- 3 Za potvrdu pritisnite gumb (✓) OK (U redu). Iz aparata počinje istjecati vruća voda.
- 4 Kako biste zaustavili istjecanje vruće vode, pritisnite gumb (✓) OK (U redu).

Prilagođeni napitci

Podešavanje količine kave i mlijeka

Količinu napitka koji kuhate možete prilagoditi vlastitom ukusu i veličini šalice. savjetujemo da koristite staklene šalice ili šalice s keramičkim rubom.

Prilagodba količine kave

- 1 Za podešavanje dužine espressa pritisnite i zadržite gumb ESPRESSO dok se na zaslonu ne prikaže ikona MEMO (sl. 18) (Memoriranje).
 - Aparat ulazi u fazu programiranja i započinje kuhanje odabranog napitka.
- 2 Kada se u šalicu ulije željena količina espressa pritisnite gumb (✓) OK (U redu).
 - Kvačica na zaslonu označava da je gumb programiran: svaki put kada se pritisne, aparat će kuhati postavljenu količinu espressa.

Napomena: Postavite količinu kave slijedeći isti postupak.

Prilagodavanje količine napitaka na bazi mlijeka

- 1 Kako biste postavili količinu cappuccina i latte macchiata, najprije umetnite LatteGo i mlijeko.
- 2 Držite gumb napitka na bazi mlijeka pritisnutim dok se na zaslonu ne prikaže ikona MEMO (Memoriranje). Iz aparata počinje istjecati mlijeko.
- 3 Kada se u šalicu ulije željena količina mlijeka pritisnite gumb (✓) OK (U redu). Tada iz aparata počinje istjecati kava.
- 4 Ponovno pritisnite gumb OK (U redu) kako biste pohranili željenu količinu kave.

Napomena: Ako prilagodavate mliječni napitak, tada možda trebate napuniti posudu s više ili manje mlijeka od razine koja je označena za takve napitke na proizvodu LatteGo.

Podešavanje jačine kave

- Za promjenu jačine kave pritisnite gumb AROMA STRENGTH (Jačina arome).
- Svaki put kada pritisnete gumb AROMA STRENGTH (Jačina arome) aparat odabire višu postavku jačine arome. Aparat nudi 5 jačina, 1 je vrlo blago, a 5 je vrlo jako. Nakon postavljanja 5, ponovo (sl. 19) se vraća na postavku 1.
- Napomena: Za kuhanje kave unaprijed mljevenom kavom možete koristiti i gumb AROMA STRENGTH (jačina arome).
- Na zaslonu će se prikazati odabrana jačina. Nakon podešavanja jačine kave, zaslon ponovo prikazuje glavni izbornik i sprema odabranu jačinu arome za kuhanje kave.

Podešavanje postavki mlinca

Postavke mlinca možete podesiti pomoću gumba za podešavanje mlinca u spremniku za kavu. Možete odabrati 5 različitih postavki mlinca. Što je niža postavka, kava je jača.

Napomena: Postavke mlinca možete podešavati samo kada aparat melje kavu u zrnju. Morate skuhati 2 do 3 napitka prije nego osjetite jasnu razliku.

Oprez: Nemojte okretati gumb za podešavanje mljevenja za više od jednog stupnja odjednom da ne biste oštetili mlinac.

- 1 Stavite šalicu ispod žlijeba za istjecanje kave.
- 2 Podignite poklopac lijevka za kavu u zrnju.
- 3 Pritisnite gumb ESPRESSO.
- 4 Kada mlinac započne mljeti pritisnite gumb za podešavanje mlinca i okrenite ga ulijevo ili udesno (sl. 20).

Rukovanje sklopom za kuhanje

Otvorite www.philips.com/coffee-care za detaljne videoupute o uklanjanju, umetanju i čišćenju sklopa za kuhanje.

Vađenje sklopa za kuhanje iz aparata

- 1 S pomoću glavnog prekidača na stražnjoj strani aparata, isključite aparat.
- 2 Uklonite podlogu za sakupljanje i posudu za talog.
- 3 Otvorite servisna vratašca (sl. 21).
- 4 Pritisnite gumb (sl. 22) PUSH (Gurni) i povucite dršku sklopa za kuhanje da biste ga izvadili iz aparata (sl. 23).
- 5 Izvadite ladicu (sl. 24) za ostatke kave.

Ponovno umetanje sklopa za kuhanje

Prije nego što gurnete sklop za kuhanje natrag u aparat, provjerite je li pravilno postavljen.

- 1 Provjerite je li strelica na žutom cilindru na bočnoj strani sklopa za kuhanje poravnata s crnom strelicom i s N (sl. 25).
 - Ako nisu poravnati, gurnite polugu prema dolje dok ne dotakne bazu sklopa (sl. 26) za kuhanje.
- 2 Provjerite je li žuta kukica za zaključavanje na drugoj strani sklopa za kuhanje u ispravnom položaju.
 - Da biste ispravno postavili kuku, gurnite je prema gore, tako da se nađe u najvišem položaju (sl. 27).
- 3 Vratite ladicu za ostatke kave.
- 4 Duž bočnih (sl. 28) vodilica gurajte sklop za kuhanje natrag u aparat dok uz zvuk klika (sl. 29) ne sjedne na mjesto. Nemojte pritiskati gumb PUSH (Gurni).
- 5 Pladanj za prikupljanje tekućine i posudu za talog kave vratite natrag na mjesto.

Čišćenje i održavanje

Redovitim čišćenjem i održavanjem aparat ostaje u vrhunskom stanju te se dugo osigurava kava dobrog okusa, ravnomjeran protok kave i savršena pjena od mlijeka.

U tablici provjerite kada i na koji način treba očistiti odvojive dijelove aparata. Detaljnije informacije i videoupute možete pronaći na www.philips.com/coffee-care.

Tablica za čišćenje

Opis dijelova	Kada čistiti	Kako čistiti
Sklop za kuhanje	Tjedno	Odvojite sklop za kuhanje i temeljito ga isperite pod slavinom.
	Mjesečno	Sklop za kuhanje očistite tabletom Philips za odmaščivanje kave. Idite na www.philips.com/coffee-care za detaljne videoupute.
Podmazivanje sklopa za kuhanje	Ovisno o vrsti korištenja. Provjerite tablicu za podmazivanje.	Sklop za kuhanje podmazujte mašću Philips. Idite na www.philips.com/coffee-care za detaljne videoupute.
LatteGo	Nakon svake uporabe	LatteGo perite pod mlazom vode ili u perilici posuda. Ako LatteGo napunjen mlijekom želite spremiti u hladnjak, provedite postupak QUICK CLEAN (brzo čišćenje).
	Mjesečno	LatteGo perite u perilici posuda ili provedite postupak čišćenja kružnog sustava kroz koji prolazi mlijeko jednom mjesečno s pomoću sredstva za čišćenje tvrtke Philips.
Pladanj za prikupljanje tekućine	Kada na pladnju za prikupljanje tekućine iskoči crveni indikator napunjenosti, ispraznite ga. Pladnja za prikupljanje tekućine čistite jednom tjedno.	Izvadite pladanj za prikupljanje tekućine i isperite ga pod mlazom vode s malo sredstva za pranje posuda.
Posuda za talog kave	Ispraznite posudu za talog kave kada to zatraži aparat. Čistite je jednom tjedno.	Uklonite posudu za talog kave dok je aparat uključen i isperite je pod mlazom vode s malo sredstva za pranje posuda.
Spremnik za vodu	Tjedno.	Isperite spremnik za vodu pod mlazom vode
Lijevak za kavu	Tjedno provjerite lijevak za kavu kako biste provjerili je li začepljena.	Iskopčajte aparat i izvadite sklop za kuhanje. Otvorite poklopac odjeljka za mljevenu kavu i umetnite dršku žlice u lijevak za kavu. Pomaknite dršku prema gore i dolje dok začepljena mljevena kava ne padne dolje (sl. 30). Idite na www.philips.com/coffee-care za detaljne videoupute.
Postolje za espresso	Dnevno	Ispraznite postolje za espresso i isperite ga pod slavinom ili u stroju za pranje posuda.

Savjet: Na posljednjoj stranici ovog priručnika nalazi se kalendar čišćenja. Zapišite datume čišćenja.

Čišćenje sklopa za kuhanje

Redovito čišćenje sklopa za kuhanje sprečava da ostaci kave začepe unutarnje krugove. Posjetite www.philips.com/coffee-care za videopodršku o uklanjanju, umetanju i čišćenju sklopa za kuhanje.

Čišćenje sklopa za kuhanje pod mlazom vode

- 1 Izvadite sklop za kuhanje i ladicu za ostatke kave.
- 2 Vodom temeljito isperite ladicu za ostatke kave i sklop za kuhanje. Pažljivo očistite gornji filtar (sl. 31) sklopa za kuhanje.
- 3 Pustite sklop za kuhanje da se osuši na zraku prije vraćanja u aparat. Sklop za kuhanje nemojte brisati krpom kako biste spriječili nakupljanje vlakana u sklopu.

Čišćenje sklopa za kuhanje tabletom za odmašćivanje kave

Koristite samo Phillips Saeco tablete za uklanjanje ulja kave. Slijedite upute u korisničkom priručniku priloženom uz tablete za uklanjanje ulja kave.

Podmazivanje sklopa za kuhanje

Redovito podmazujte sklop za kuhanje kako bi se pomični dijelovi nesmetano kretali. Pogledajte donju tablicu za učestalost podmazivanja. Posjetite www.philips.com/coffee-care za detaljne videoupute.

Učestalost korištenja	Br. napitaka koji se dnevno kuha	Učestalost podmazivanja
Low (Niska)	1-5	Svaka 4 mjeseca
Normalna	6-10	Svaka 2 mjeseca
Jaka	>10	Svaki mjesec

Čišćenje proizvoda LatteGo

Za najbolje rezultate čišćenja, rastavite LatteGo i sve dijelove operite u perilici posuda ili pod mlazom mlake vode iz slavine.

LatteGo QUICK CLEAN (brzo čišćenje)

Kada aktivirate funkciju LatteGo QUICK CLEAN (brzo čišćenje), aparat tjera vruću vodu kroz sustav za protjecanje mlijeka kako bi ga brzo očistio. Ako LatteGo napunjen mlijekom želite spremiti u hladnjak, koristite funkciju LatteGo QUICK CLEAN (brzo čišćenje).

Funkciju QUICK CLEAN (brzo čišćenje) možete odabrati u izborniku, na sljedeći način:

- 1 Provjerite je li LatteGo pravilno pričvršćen na aparat.
- 2 Pritisnite gumb MENU (Izbornik) i odaberite opciju START QUICK CLEAN (Pokreni brzo čišćenje). Za potvrdu pritisnite gumb (✓) OK (U redu).
- 3 Na zaslonu se prikazuje da posudu trebate postaviti ispod žlijeba za istjecanje mlijeka (sl. 32).
- 4 Pritisnite gumb (✓) OK (U redu) kako biste pokrenuli istjecanje vruće vode.

Temeljito čišćenje proizvoda LatteGO

- 1 Proizvod LatteGo uklonite iz aparata (sl. 33).
- 2 Izlijte preostalo mlijeko.
- 3 Pritisnite gumb za otpuštanje i uklonite posudu za mlijeko s okvira proizvoda LatteGo (sl. 34).
- 4 Sve dijelove operite u perilici posuda ili pod mlazom mlake vode iz slavine. Možete također koristiti tekućinu za pranje posuda.

Mjesečno čišćenje proizvoda LatteGo

Za ovaj ciklus čišćenja koristite samo sredstvo za čišćenje kruga kretanja mlijeka marke Philips.

- 1 Provjerite jesu li dijelovi proizvoda LatteGo pravilno sastavljeni.
- 2 Sadržaj vrećice sa sredstvom za čišćenje kruga kretanja mlijeka uspite u LatteGo (sl. 35). Zatim LatteGo napunite vodom do oznake (sl. 36) razine MAX.
- 3 LatteGo neznatno nagnite i stavite ga na žlijeb (sl. 14) za istjecanje vruće vode. Zatim ga pritišćite u kućište dok ne sjedne na mjesto (sl. 15).
- 4 Postavite posudu ispod otvorenog žlijeba za istjecanje (sl. 32) mlijeka.
- 5 Pritisnite gumb MENU (izbornik), odaberite opciju „DRINKS” (napitci) i pomičite se do MILK FROTH (mliječne pjene). Pritisnite gumb (✓) OK (u redu) kako biste pokrenuli istjecanje otopine za čišćenje.
- 6 Ponavljajte 5. korak sve dok se LatteGo ne isprazni.
- 7 Kada se LatteGo isprazni, uklonite ga iz aparata.
- 8 Temeljito isperite LatteGo i napunite ga svježom vodom do oznake razine MAX.
- 9 Zatim ponovno umetnite LatteGo u aparat.
- 10 Uklonite i ispraznite posudu. Zatim je postavite natrag ispod otvorene mlaznice za mlijeko.
- 11 Pritisnite gumb MENU (izbornik) i u izborniku DRINKS (napitci) odaberite MILK FROTH (mliječna pjena) kako biste započeli ciklus ispiranja proizvoda LatteGo.
- 12 Ponavljajte 11. korak sve dok se LatteGo ne isprazni.
- 13 Ponovite korake 7 – 11.
- 14 Ciklus je dovršen kada iz aparata prestane istjecati voda.
- 15 Rastavite sve dijelove i isperite ih toplom vodom iz slavine.

Postupak uklanjanja kamenca

Koristite samo sredstvo za uklanjanje kamenca tvrtke Philips. Ni u kojem slučaju nemojte upotrebljavati sredstvo za uklanjanje kamenca na bazi sumporne, klorovodične, sulfatne ili octene kiseline (ocat) jer biste time mogli oštetiti sklop za vodu u aparatu i ne otopiti kamenac na primjeren način. Neupotrebljavanje sredstva za uklanjanje kamenca tvrtke Philips poništiti će vaše jamstvo. Do poništenja jamstva doći će i ako iz aparata ne uklonite kamenac. Otopinu za uklanjanje kamenca tvrtke Philips možete kupiti u mrežnoj trgovini na web-mjestu www.philips.com/coffee-care.

- 1 Kada aparat zatraži uklanjanje kamenca (sl. 37), pritisnite gumb (✓) OK (u redu) za pokretanje tog postupka. Za pokretanje uklanjanja kamenca bez zahtjeva aparata pritisnite gumb MENU (izbornik), pomaknite se do opcije START CALC CLEAN (započni uklanjanje kamenca) i pritisnite gumb (✓) OK (u redu) za potvrdu.
- 2 Uklonite pladanj za prikupljanje tekućine i posudu za talog kave, ispraznite ih i vratite natrag na mjesto.
- 3 Izvadite spremnik za vodu i ispraznite ga.
- 4 Ako je postavljen LatteGo, uklonite ga.
- 5 Na zaslonu će se od vas zatražiti da uklonite filtar AquaClean iz spremnika (sl. 38) za vodu.
- 6 Stavite veliku posudu (1,5 l) ispod oba žlijeba, onoga za istjecanje kave i onoga za istjecanje mlijeka.
- 7 U spremnik za vodu ulijte cijelu bocu sredstva za uklanjanje kamenca tvrtke Philips pa svježu vodu ulijte do oznake razine CALC CLEAN (sl. 39). Zatim ga vratite u aparat i pritisnite gumb (✓) OK (u redu) za potvrdu.
- 8 Počet će prva faza postupka uklanjanja kamenca. Postupak uklanjanja kamenca traje približno 30 minuta i sastoji se od ciklusa uklanjanja kamenca i ciklusa ispiranja.
- 9 Ostavite neka otopina za uklanjanje kamenca istječe iz aparata dok vas aparat ne podsjeti da je spremnik za vodu prazan.

50 Hrvatski

- 10 Ispraznite spremnik za vodu, isperite ga pa ponovo napunite svježom vodom do razine CALC CLEAN.
- 11 Ispraznite posudu i postavite je natrag ispod žlijeba za istjecanje kave i mlijeka. Za potvrdu pritisnite OK (✓) (U redu).
- 12 Započinje druga faza ciklusa uklanjanja kamenca, a to je ciklus ispiranja, započinje i traje 3 minute. Na zaslonu se prikazuje ikona za ispiranje i trajanje faze.
- 13 Pričekajte dok iz aparata ne prestane istjecati voda. Postupak uklanjanja kamenca dovršen je kada se na zaslonu pojavi kvačica.
- 14 Kako biste izašli iz ciklusa uklanjanja kamenca, pritisnite gumb (✓) OK (U redu). Aparat počinje postupak zagrijavanja i izvršava automatski ciklus ispiranja.
- 15 Očistite sklop za kuhanje nakon uklanjanja kamenca.
- 16 U spremnik za vodu postavite novi AquaClean filter i u izborniku ga ponovno aktivirajte.

Savjet: Korištenjem filtra AquaClean smanjujete potrebu za uklanjanjem kamenca.

Način postupanja u slučaju prekida postupka uklanjanja kamenca

Možete izaći iz postupka uklanjanja kamenca pritiskom na tipku za uključivanje/isključivanje na upravljačkoj ploči. U slučaju prekida postupka uklanjanja kamenca prije nego što se završi, učinite sljedeće:

- 1 Ispraznite spremnik za vodu i temeljito ga isperite.
- 2 Spremnik za vodu napunite svježom vodom do oznake razine CALC CLEAN i ponovo uključite aparat. Aparat će se zagrijati i izvršiti automatski ciklus ispiranja.
- 3 Prije zakuhanja bilo kojeg napitka provedite ručni ciklus ispiranja. Za ručni ciklus ispiranja prvo isпустite pola spremnika za vodu s vrućom vodom, a zatim zakuhajte 2 šalice već mljevene kave bez dodavanja mljevene kave.

Napomena: Ako postupak uklanjanja kamenca nije bio dovršen, postupak treba čim prije ponoviti.

Ikone upozorenja i šifre pogrešaka

Značenje ikona upozorenja



Spremnik za vodu napunite svježom vodom do oznake razine MAX (Maksimalno).



Sklop za kuhanje blokiran je mljevenom kavom. Očistite sklop za kuhanje.



Lijevak za kavu u zrnju je prazan. U lijevak za kavu u zrnju stavite nova zrna.



Umetnite pladanj za ocjeđivanje i zatvorite servisna vratašca.



Sklop za kuhanje nije u aparatu ili nije pravilno umetnut. Umetnite sklop za kuhanje.



Ako se na zaslonu prikazuje šifra pogreške, u odjeljku "Značenje šifri pogrešaka" možete pronaći njezino značenje i savjet što glede toga možete poduzeti. Dok se na zaslonu prikazuje ova ikona, aparat se ne može koristiti.



Posuda za talog je puna. Provjerite je li aparat uključen. Pa uklonite i ispraznite posudu za talog.



U aparatu ima zraka, postavite šalicu ispod žlijeba za vruću vodu i odaberite OK (u redu) za početak pripreme. Žlijeb za vruću vodu mora biti umetnut prije početka postupka.

Značenje šifri pogrešaka

U nastavku možete pronaći popis šifri pogrešaka koje možete sami riješiti. Videoupute su dostupne na www.philips.com/coffee-care. Ako se pojavi druga šifra pogreške, kontaktirajte centar za korisničku podršku tvrtke Philips u svojoj zemlji. Detalje o kontaktima provjerite na jamstvenom letku.

Šifra pogreške	Problem	Moguće rješenje
01	Lijevak za kavu začepljen je mljevenom kavom ili stranim tijelom.	Isključite aparat i iskopčajte ga iz napajanja. Uklonite sklop za kuhanje. Zatim podignite poklopac odjeljka za mljevenu kavu. Umetnite dršku žlice i pomičite je gore i dolje kako bi začepljena mljevena kava pala dolje (sl. 30). Ako strano tijelo blokira lijevak, uklonite ga. Posjetite www.philips.com/coffee-care za detaljne videoupute
03	Sklop za kuhanje prljav je ili nije dobro podmazan.	Isključite aparat na glavnom prekidaču. Ispirite sklop za kuhanje svježom vodom, pričekajte da se osuši, a zatim ga podmažite. Pogledajte poglavlje "Čišćenje sklopa za kuhanje" ili posjetite www.philips.com/coffee-care za detaljne videoupute. Zatim ponovno uključite aparat.
04	Sklop za kuhanje nije pravilno postavljen.	Isključite aparat na glavnom prekidaču. Uklonite sklop za kuhanje i ponovno ga umetnite. Prije ponovnog umetanja provjerite je li sklop za kuhanje u ispravnom položaju. Provjerite poglavlje "Rukovanje sklopom za kuhanje" ili posjetite www.philips.com/coffee-care za detaljne videoupute. Zatim ponovno uključite aparat.
05	U sklop za vodu ušao je zrak.	Ponovno pokrenite aparat tako da ga isključite pa ponovo uključite pomoću glavnog prekidača. Ako to funkcionira, natočite 2 – 3 šalice vruće vode. Očistite aparat od kamenca ako to niste dugo izvršili.
	Filtar AquaClean nije pravilno pripremljen prije postavljanja ili je začepljen.	Uklonite filter AquaClean i ponovo pokušajte skuhati kavu. Ako to funkcionira, provjerite je li filter AquaClean pravilno pripremljen prije ponovnog postavljanja. Vratite filter AquaClean natrag u spremnik za vodu. Ako i dalje ne funkcionira, filter je začepljen i treba ga zamijeniti.
14	Aparat se pregrijao.	Isključite aparat pa ga nakon 30 minuta ponovno uključite.

Naručivanje dodataka

Za čišćenje i uklanjanje kamenca iz aparata koristite samo Philips proizvode za održavanje. Te proizvode možete kupiti kod svojeg lokalnog trgovca, u ovlaštenom servisnom centru ili na internetu na www.shop.philips.com/service. Kako biste na internetu pronašli kompletan popis pričuvnih dijelova, unesite broj modela svojeg aparata. Broj modela možete pronaći na unutarnoj strani servisnih vratašca.

Proizvodi za održavanje i kataloški brojevi:

- Otopina za uklanjanje kamenca CA6700
- Filtar AquaClean CA6903
- Mast za sklop za kuhanje HD5061
- Tablete za uklanjanje ulja kave CA6704
- Sredstvo za čišćenje kruga kretanja mlijeka CA6705
- Komplet za održavanje CA6707

Rješavanje problema

U ovom je poglavlju sažetak većine uobičajenih problema s kojima se možete susresti upotrebom aparata. Videopodrška i potpun popis često postavljanih pitanja dostupni su na www.philips.com/coffee-care. Ako problem ne možete riješiti, kontaktirajte centar za korisničku podršku tvrtke u svojoj zemlji. Detalje o kontaktima provjerite na jamstvenom letku.

Problem	Uzrok	Rješenje
Pladanj za prikupljanje tekućine brzo se puni.	To je uobičajeno. Aparat koristi vodu za ispiranje unutarnjeg sklopa i sklopa za kuhanje. Nešto vode kola unutarnjim sustavom izravno u pladanj za prikupljanje tekućine.	Kada na poklopcu pladnja za prikupljanje tekućine iskoči indikator „Pladanj za prikupljanje tekućine je pun”, ispraznite ga.
		Stavite postolje za espresso ispod mlaznice za istjecanje kako biste prikupili vodu za ispiranje.
Aparat je u načinu rada DEMO (Pokazni način rada).	Pritisnuli ste gumb pripravnosti duže od 8 sekundi.	S pomoću glavnog prekidača na stražnjoj strani aparata, isključite i zatim ponovno uključite aparat.
Ikona "posuda za talog kave je puna" ostaje prikazana.	Ispraznili ste posudu za talog kave dok je aparat bio isključen. Aparat ne očitava da je posuda za talog kave ispražnjena ako je aparat isključen.	Posudu za talog kave uvijek praznite dok je aparat uključen. Ako ispraznite posudu za talog kave dok je aparat isključen, brojač kruga kretanja kave neće se ponovno postaviti.
	Prebrzo ste vratili posudu za talog. Aparat ne očitava da je posuda za talog kave ispražnjena ako previše brzo vratite posudu za talog kave.	Posudu za talog kave nemojte vratiti natrag dok se to od vas ne zatraži na zaslonu.
Ikonica „Posuda za talog kave puna” prikazivat će se čak i ako posuda nije puna.	Aparat nije ponovno postavio brojač posljednji put kad ste ispraznili posudu za talog kave.	Kada posudu za talog kave vraćate na njezino mjesto, pričekajte približno 5 sekundi. Na taj će se način brojač iskorištene kave ponovno postaviti na nulu.
		Posudu za talog kave uvijek praznite dok je aparat uključen. Ako ispraznite posudu za talog kave dok je aparat isključen, brojač iskorištene kave neće se ponovno postaviti.

Problem	Uzrok	Rješenje
Posuda za talog kave je prepunjena, a poruka „Empty grounds container” (Ispraznite posudu za talog kave) nije se prikazala.	Uklonili ste pladanj za prikupljanje tekućine, a niste ispraznili posudu za talog kave.	Kad uklonite pladanj za prikupljanje tekućine, ispraznite i posudu za talog kave čak i ako sadržava samo malu količinu taloga. Na taj će se način brojač iskorištene kave ponovno postaviti na nulu te će ponovno početi pravilno brojati.
Ne mogu ukloniti sklop za kuhanje.	Sklop za kuhanje nije u pravilnom položaju.	Ponovno postavite aparat na sljedeći način: pladanj za prikupljanje tekućine i posudu za talog kave vratite natrag na mjesto. Zatim zatvorite vrata za servisiranje i isključite pa uključite aparat. Pokušajte ponovo ukloniti sklop za kuhanje.
	Niste uklonili posudu za talog kave.	Posudu za talog kave uklonite prije uklanjanja sklopa za kuhanje.
Ne mogu umetnuti sklop za kuhanje.	Sklop za kuhanje nije u pravilnom položaju.	Ponovno postavite aparat na sljedeći način: pladanj za prikupljanje tekućine i posudu za talog kave vratite natrag na mjesto. Sklop za kuhanje ostavite izvan aparata. Zatvorite vrata za servisiranje te uključite i isključite aparat. Zatim sklop za kuhanje postavite u pravilan položaj i gurnite ga natrag u aparat.
	Postupak uklanjanja kamenca i dalje je u tijeku.	Ako je postupak uklanjanja kamenca aktivan, nećete moći ukloniti sklop za kuhanje. Najprije dovršite postupak uklanjanja kamenca i zatim uklonite sklop za kuhanje.
Kava je previše vodena.	Mlinac je postavljen za pregrubo mljevenje.	Podesite mlinac na (nižu postavku) finije mljevenje.
	Začepljen je kanal za izlaz kave.	Očistite kanal za izlaz kave drškom žlice. Zatim isključite aparat i ponovo ga uključite.
	Aparat izvodi postupak samopodešavanja.	Skuhajte nekoliko šalica kave.
	Sklop za kuhanje prljav je ili ga treba podmazati.	Očistite i podmažite sklop za kuhanje.
Kava nije dovoljno vruća.	Šalice koje koristite su hladne.	Prethodno zagrijte šalice tako da ih isperete toplom vodom.
	Postavili ste prenisku temperaturu. Provjerite postavke izbornika.	U izborniku temperaturu postavite na višu vrijednost.

Problem	Uzrok	Rješenje
	Dodali ste mlijeko.	Neovisno o tome je li mlijeko koje ste dodali toplo ili hladno, ono će uvijek do određene mjere smanjiti temperaturu kave.
Kava curi kroz žlijeb za istjecanje kave.	Začepljen je žlijeb za istjecanje kave.	Sredstvom za čišćenje cijevi očistite žlijeb za istjecanje kave i njegove otvore.
	Začepljen je kanal za izlaz kave	Očistite kanal za izlaz kave drškom mjerne žlice ili drškom žlice. Zatim aparat isključite i ponovno ga uključite.
Kava ne izlazi ili izlazi sporo.	Filtar AquaClean nije pravilno pripremljen za postavljanje ili je začepljen.	Uklonite filtar AquaClean i ponovo pokušajte skuhati kavu. Ako to funkcionira, provjerite je li filtar AquaClean pravilno pripremljen prije vraćanja na njegovo mjesto. Vratite prethodno pripremljeni filtar na mjesto. Ako i dalje ne funkcionira, filtar je začepljen i treba ga zamijeniti.
	Mlinac je postavljen na jako sitno mljevenje.	Podesite mlinac na (višu postavku) grublje mljevenje.
	Zaprljan je sklop za kuhanje.	Očistite sklop za kuhanje.
	Zaprljan je žlijeb za istjecanje kave.	Iglom očistite mlaznicu za istjecanje kave i otvore.
	Kružni rad aparata blokiran je kamencom.	Očistite aparat od kamenca.
Mlijeko ne pjenu.	LatteGo je zaprljan ili nije ispravno pričvršćen.	Očistite LatteGo i provjerite jeste li ga pravilno sastavili i pričvrstili. Prije nego što ih sastavite, provjerite jesu li posuda za mlijeko i okvir čisti, posebice površine koje se pri sastavljanju dodiruju.
	LatteGo nije pravilno sastavljen.	Provjerite je li posuda za mlijeko pravilno sastavljena s okvirom za LatteGo.
	Vrsta mlijeka kojom se koristite nije pogodna za pjenjenje.	Različite vrste mlijeka daju pjenu različite količine i kvalitete. Ispitali smo sljedeće vrste mlijeka koje dokazano daju dobru mliječnu pjenu: poluobrano ili punomasno kravlje mlijeko i mlijeko bez laktoze.
Kava je ulivena.	Razmak između šalice i žljeba je prevelik.	Postavite postolje za espresso na pladanj za prikupljanje tekućine, pod žlijeb.
Mlijeko prska.	Mlijeko nije dovoljno hladno.	Uvijek koristite mlijeko izravno iz hladnjaka.

Problem	Uzrok	Rješenje
	Niste stavili dovoljno mlijeka u LatteGo	Stavite više mlijeka u LatteGo. Ako prilagodavate svoje mliječne napitke, možda u LatteGo trebate uliti više mlijeka, iznad razine koja je označena na posudi za mlijeko.
Čini se da je aparat procurio.	Aparat koristi vodu za ispiranje unutarnjeg sklopa i sklopa za kuhanje. Nešto vode kola unutarnjim sustavom izravno u pladanj za prikupljanje tekućine. To je uobičajeno.	Kada na poklopcu pladnja za prikupljanje tekućine iskoči indikator „Pladanj za prikupljanje tekućine je pun“, ispraznite ga. Stavite postolje za espresso ispod mlaznice za istjecanje kako biste prikupili vodu za ispiranje.
	Pladanj za prikupljanje tekućine previše je napunjen i prelijeva se pa izgleda kao da aparat curi.	Kada na poklopcu pladnja za prikupljanje tekućine iskoči indikator „Pladanj za prikupljanje tekućine je pun“, ispraznite ga. Stavite postolje za espresso ispod mlaznice za istjecanje kako biste prikupili vodu za ispiranje.
	Aparat nije postavljen na vodoravnu površinu.	Postavite aparat na vodoravnu površinu kako bi indikator „Pladanj za prikupljanje tekućine je pun“ radio pravilno.
Mlijeko curi iz posude za mlijeko.	Niste ispravno sastavili LatteGo.	Provjerite je li posuda za mlijeko pravilno sastavljena s okvirom za LatteGo.
Ne mogu aktivirati filtar AquaClean i aparat traži uklanjanje kamenca.	Filtar nije zamijenjen kada je na zaslonu počela treperiti ikona filtra AquaClean, a kapacitet je pao na 0 %.	Najprije iz aparata uklonite kamenac, a zatim postavite filtar AquaClean.
	Niste postavili filtar AquaClean tijekom prvog postavljanja, nego tek nakon kuhanja približno 25 kava (na temelju šalice od 100 ml). Prije postavljanja filtra AquaClean iz aparata treba potpuno ukloniti kamenac.	Najprije iz aparata uklonite kamenac, a zatim postavite filtar AquaClean. Nakon uklanjanja kamenca brojač filtra se ponovno postavlja na vrijednost 0/8. Uvijek potvrdite aktiviranje filtra u izborniku aparata. To također učinite nakon zamjene filtra.
Novi filtar za vodu ne odgovara.	Pokušali ste postaviti drugi filtar koji nije model AquaClean.	Samo filtar AquaClean odgovara za vaš aparat.
Aparat buči.	Normalno je da aparat buči tijekom rada.	Ako aparat počne drugačije zvučati, očistite sklop za kuhanje i podmažite ga.
	Filtar AquaClean nije pravilno pripremljen i sada je zrak ušao u aparat.	Izvadite AquaClean filtar iz spremnika za vodu. Tresite filtar oko 5 sekundi. Uronite filtar naopačke u vrč s hladnom vodom i sačekajte dok više ne izlaze mjehurići. Vratite pripremljeni AquaClean filtar natrag u spremnik za vodu.

Tehničke specifikacije

Proizvođač pridržava pravo na poboljšanje tehničkih specifikacija proizvoda. Sve unaprijed postavljene količine su približne.

Opis	Vrijednost
Materijal kućišta	Termoplastika
Veličina (Š x V x D)	221 x 340 x 430 mm
Masa	7,6 kg
Duljina kabela za napajanje	1200 mm
Upravljačka ploča	sprijeda
Veličina šalice	do 145 mm
Spremnik za vodu	1,8 l, uklonjiv
Kapacitet ljevka za kavu u zrnu	250 g
Kapacitet posude za talog kave	15 posluživanja
Kapacitet vrča za mlijeko	265 ml
Tlak pumpe	15 bara
Kotao	kotao od nehrdajućeg čelika
Uredaji za zaštitu	termo-osigurač
Način rada za uštedu energije	< 1 Wh
Nazivni napon – Snaga – Napajanje	Pogledajte pločicu s podacima na unutrašnjosti servisnih vrata



www.philips.com/coffee-care



421945004021



>75% recycled paper