

PHILIPS

Super automatic
espresso machine

5000 series

EP5934, EP5930, EP5346
EP5345, EP5340, EP5335
EP5334, EP5333, EP5331
EP5330, EP5045, EP5040
EP5035, EP5034, EP5030

EN USER MANUAL
DA BRUGERVEJLEDNING
DE BENUTZERHANDBUCH
ES MANUAL DEL USUARIO
FR MODE D'EMPLOI
IT MANUALE UTENTE
NL GEBRUIKSAANWIJZING
NO BRUKERHÅNDBOK
PT MANUAL DO UTILIZADOR
FI KÄYTTÖOPAS
SV ANVÄNDARHANDBOK
EL ΕΓΧΕΙΡΙΔΙΟ ΧΡΗΣΗΣ



www.philips.com/coffee-care



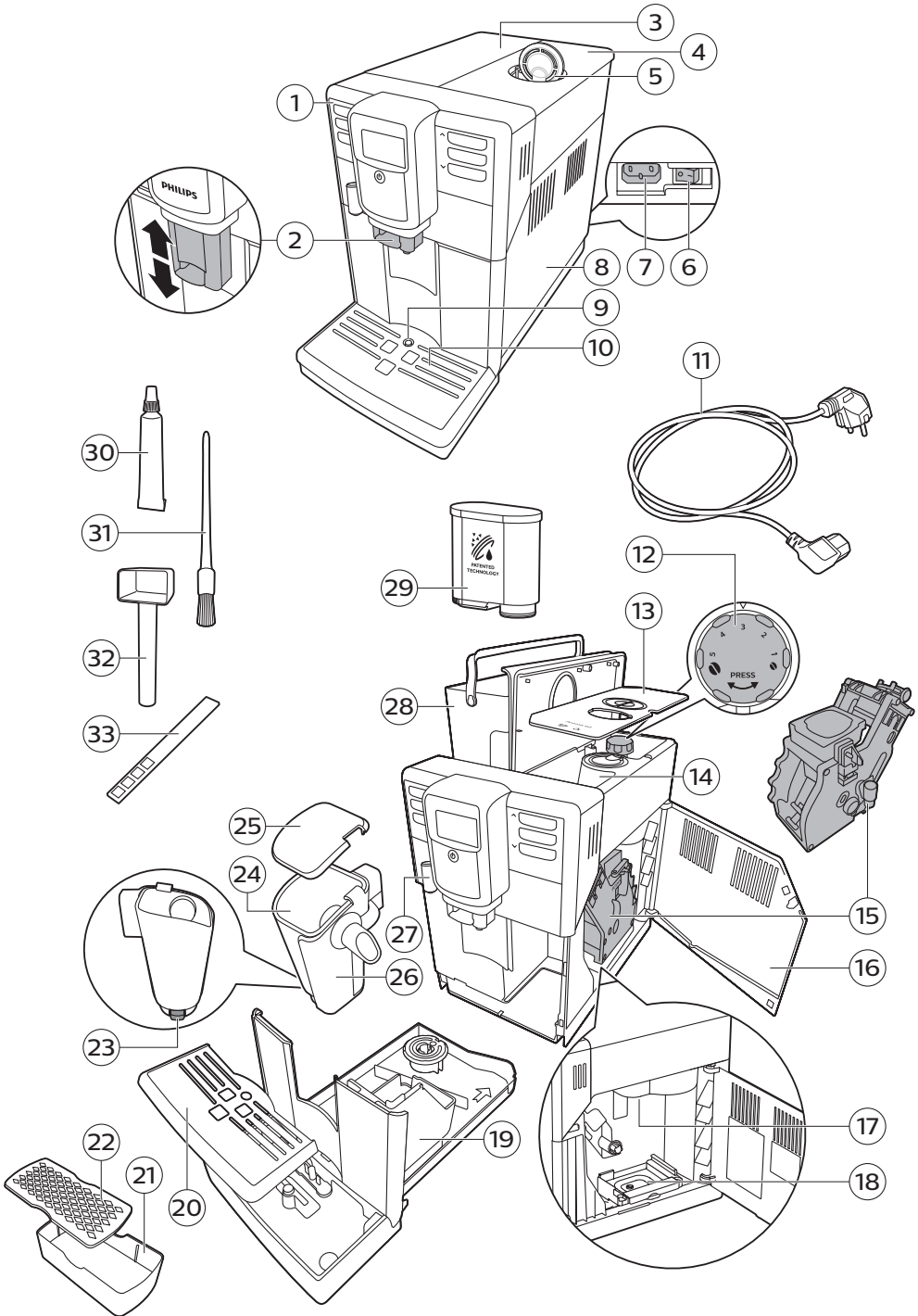

2

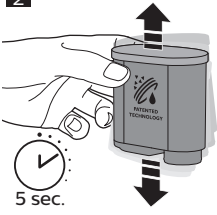

3



4

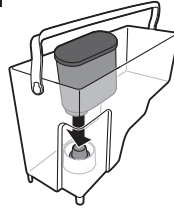

5



6



7



8



9



10

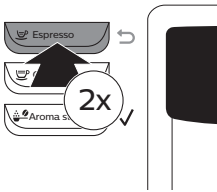

11

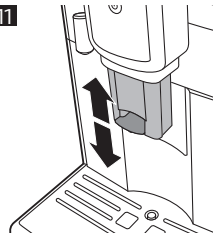

12

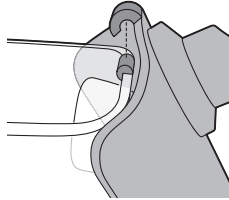

13

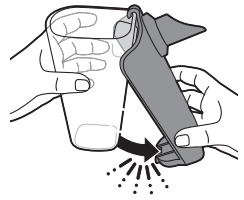

14

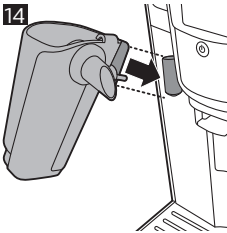

15

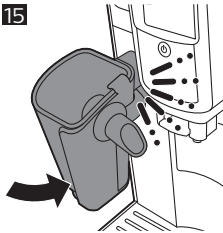

16

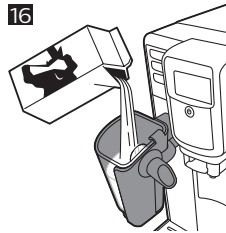

17



18



19

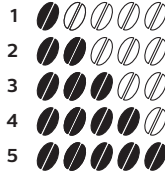

20

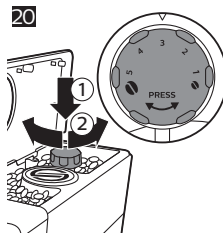

21

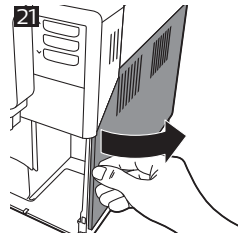

22

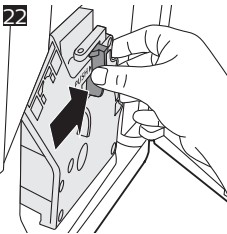

23

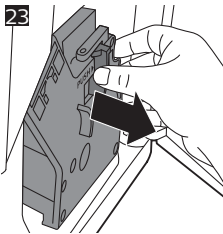

24

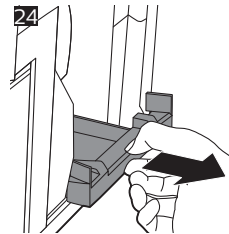

25

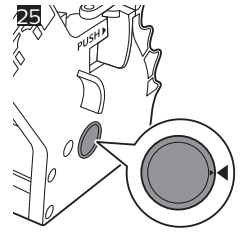

26

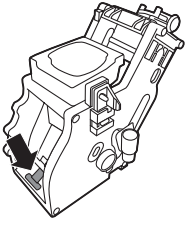

27

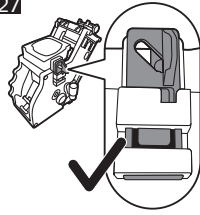

28

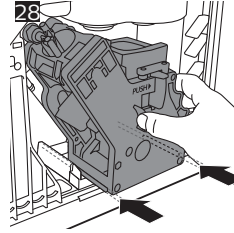

29

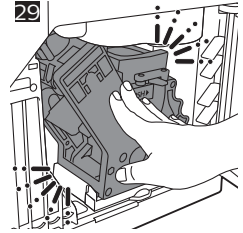

30

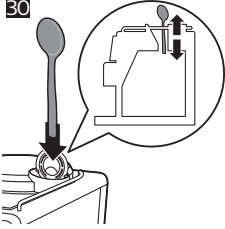

31

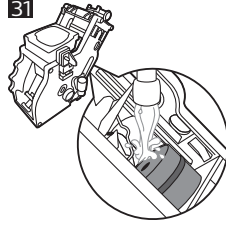

32

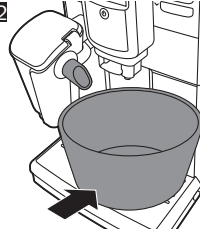

33

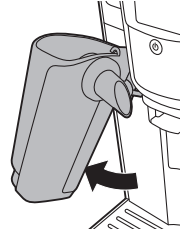

34

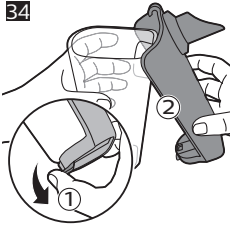

35



36

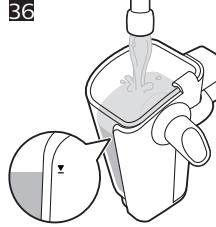

37

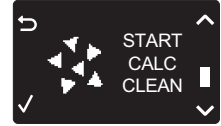

38



39

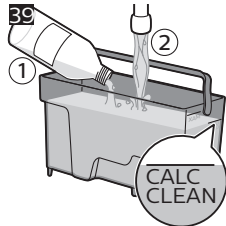

Sommaire

| | |
|---------------------------------------|----|
| Présentation de la machine (Fig. 1) | 78 |
| Introduction | 79 |
| Première installation | 79 |
| Utilisation du panneau de commande | 79 |
| Filtre AquaClean | 80 |
| Mesure de la dureté de l'eau | 81 |
| Préparation de boissons | 82 |
| Personnalisation des boissons | 83 |
| Réglage des paramètres du moulin | 84 |
| Manipulation du groupe de percolation | 84 |
| Nettoyage et entretien | 85 |
| Nettoyage LatteGo | 87 |
| Procédure de détartrage | 88 |
| Icônes d'alerte et codes d'erreur | 89 |
| Commande d'accessoires | 90 |
| Dépannage | 91 |
| Caractéristiques techniques | 95 |

Présentation de la machine (Fig. 1)

| | | | |
|----|--|----|---|
| 1 | Panneau de commande | 18 | Tiroir de résidus de café |
| 2 | Buse de distribution du café réglable | 19 | Bac à marcs de café |
| 3 | Couvercle du réservoir d'eau | 20 | Grille du plateau égouttoir |
| 4 | Couvercle du bac à grains | 21 | Plateau du socle espresso |
| 5 | Couvercle du compartiment du café prémoulu | 22 | Couvercle du socle espresso |
| 6 | Commutateur principal | 23 | Bouton de déverrouillage du réservoir de lait LatteGo |
| 7 | Prise pour cordon d'alimentation | 24 | Réservoir de lait LatteGo |
| 8 | Porte d'accès au groupe café | 25 | Couvercle de rangement LatteGo |
| 9 | Indicateur « Plateau égouttoir plein » | 26 | Cadre LatteGo |
| 10 | Plateau égouttoir | 27 | Buse de distribution d'eau chaude |
| 11 | Cordon d'alimentation | 28 | Réservoir d'eau |
| 12 | Bouton de réglage de la mouture | 29 | Filtre AquaClean |
| 13 | Couvercle du bac à grains | 30 | Tube de graisse |
| 14 | Réservoir à grains | 31 | Brossette de nettoyage |
| 15 | Chambre d'extraction | 32 | Cuillère de mesure |

| | | | |
|----|---|----|-------------------------------------|
| 16 | Intérieur de la porte d'accès au groupe de percolation avec coordonnées | 33 | Bande de test de la dureté de l'eau |
| 17 | Conduit de sortie du café | | |

Introduction

Félicitations pour votre achat d'une machine à café Philips entièrement automatique ! Pour bénéficier pleinement de l'assistance Philips, veuillez enregistrer votre produit sur le site

www.philips.com/welcome.

Lisez attentivement le livret de sécurité distinct avant d'utiliser la machine pour la première fois, et conservez-le pour un usage ultérieur.

Pour vous aider à utiliser votre machine de manière optimale, Philips offre une assistance complète de trois manières différentes :

- 1 Le guide de mise en route séparé pour la première installation et utilisation.
- 2 Ce mode d'emploi donnant des informations détaillées
- 3 Assistance et vidéos en ligne : scannez le code QR sur la première page ou consultez le site **www.philips.com/coffee-care**

Remarque : Cette machine a été testée avec du café. Bien qu'elle ait été soigneusement nettoyée, il se peut que quelques résidus de café subsistent. Nous garantissons néanmoins que la machine est entièrement neuve.

Première installation

Avant la première utilisation de votre machine à café, vous devez effectuer quelques étapes simples, comme remplir le circuit d'eau et activer le filtre AquaClean. Ces procédures sont expliquées dans le guide distinct de mise en route.

Pour un excellent café, vous devez commencer par préparer 5 cafés afin de permettre l'auto-réglage de l'appareil.

L'appareil a été configuré de manière à extraire une saveur optimale de vos grains de café. Nous vous conseillons donc de ne pas modifier les réglages du moulin avant d'avoir préparé 100 à 150 tasses (environ 1 mois d'utilisation).

Nettoyez soigneusement le LatteGo avant la première utilisation.

La machine est livrée avec le socle espresso, qui assure la double fonction d'assistance de support de tasse et de plateau égouttoir supplémentaire pour recueillir l'eau de rinçage.

Afin de préparer un espresso optimal avec une couche de crème onctueuse, la tasse doit être positionnée à une distance de 7 à 8 cm de la buse de distribution. Lorsque le socle espresso est utilisé, la tasse d'espresso est placée à une distance correcte de la buse de distribution pour optimiser le cycle de préparation.

Le socle espresso doit être placé sous la buse de distribution lorsque la machine est en mode rinçage. Ceci permet d'éviter de vider régulièrement le plateau égouttoir principal.

Utilisation du panneau de commande

Vous trouverez ci-dessous une présentation et une description du panneau de commande de la machine. Certains des boutons ont deux fonctions. Dans ce cas, les icônes de navigation apparaissent à l'écran. Utilisez les boutons devant cette icône pour sélectionner vos choix ou les confirmer.

Utilisez le bouton MENU pour sélectionner d'autres boissons et modifier les paramètres, par exemple la dureté de l'eau ou la température du café.

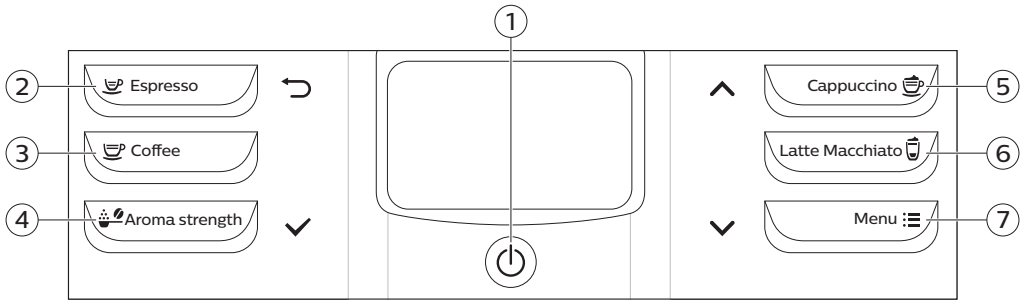

- | | |
|---------------------------------|--------------------------------|
| 1. Bouton marche/arrêt | 5. CAPPUCCINO/haut (↗) bouton |
| 2. ESPRESSO/arrière (↶) bouton | 6. Bouton pour LATTE MACCHIATO |
| 3. Bouton COFFEE | 7. MENU/bas (↘) bouton |
| 4. AROMA STRENGTH/OK (✓) bouton | |

Filtre AquaClean

Le filtre AquaClean est conçu pour réduire les dépôts de calcaire dans votre machine à café et fournir une eau filtrée pour préserver l'arôme et le goût de chaque tasse de café. Si vous utilisez une série de huit filtres AquaClean tel qu'indiqué par la machine et dans le présent mode d'emploi, il ne sera pas nécessaire de détartre votre machine avant d'avoir servi 5 000 tasses. Chaque filtre permet de servir jusqu'à 625 tasses, en fonction des variétés de café sélectionnées et de la fréquence de rinçage et de nettoyage.

Préparation du filtre AquaClean avant son activation

Avant de placer le filtre AquaClean dans le réservoir d'eau, vous devez le préparer à l'utilisation :

- 1 Secouez la cartouche pendant environ 5 secondes (Fig. 2).
- 2 Plongez le filtre à l'envers dans un pichet d'eau froide et attendez au moins 30 secondes jusqu'à ce que plus aucune bulle d'air ne sorte (Fig. 3).
- 3 Poussez le filtre dans le raccordement du filtre au niveau le plus bas (Fig. 4) possible.

Activation du filtre AquaClean

Vous devez activer chaque nouveau filtre AquaClean utilisé. En activant le filtre AquaClean, la machine surveille la capacité du filtre AquaClean et le nombre de filtres utilisés. Vous pouvez activer le filtre AquaClean de trois manières différentes.

1. Activation du filtre AquaClean lors de la première installation

Lorsque vous l'allumez pour la première fois, la machine vous guide dans les premières étapes d'installation, comme le remplissage du réservoir d'eau, le remplissage du circuit d'eau et l'activation du filtre AquaClean. Suivez les étapes de la section « Avant la première utilisation » dans le guide de démarrage rapide fourni séparément.

2. Activation du filtre AquaClean au moment demandé

Remarque : remplacez le filtre AquaClean dès que la capacité du filtre atteint 0 % et que l'icône du filtre clignote rapidement. Veuillez remplacer le filtre AquaClean au moins tous les 3 mois, même si la machine n'indique pas encore que c'est nécessaire.

Conseil : nous vous conseillons d'acheter un nouveau filtre dès que la capacité du filtre atteint 10 % et que l'icône du filtre commence à clignoter lentement. Ainsi, vous serez sûr de pouvoir remplacer le filtre lorsque le pourcentage atteindra 0.

- Appuyez sur le bouton MENU, faites défiler pour sélectionner AQUACLEAN FILTER et appuyez sur le bouton OK (✓) pour confirmer.
 - L'écran vous demande si vous souhaitez activer un nouveau filtre (Fig. 5).
- Appuyez sur le bouton OK (✓) pour confirmer.
 - L'écran met automatiquement à jour le nombre de filtres utilisés (Fig. 6).

Remarque : si vous souhaitez remplacer le filtre AquaClean après avoir utilisé 8 filtres, vous devez d'abord détartrer la machine. Suivez les instructions à l'écran.

3. Activation du filtre AquaClean à tout autre moment

Vous pouvez commencer à utiliser le filtre AquaClean à tout moment en suivant les instructions ci-dessous.

- Appuyez sur le bouton MENU, sélectionnez MENU et appuyez sur le bouton OK pour confirmer. Faites défiler le menu jusqu'à AQUACLEAN FILTER. Appuyez sur le bouton OK pour confirmer.
 - L'écran indique le nombre de filtres AquaClean ayant été installés précédemment, de 0 à 8 filtres (Fig. 6).
- Sélectionnez ON à l'écran et appuyez sur le bouton OK pour confirmer (Fig. 7).
 - L'écran met automatiquement à jour le nombre de filtres utilisés (Fig. 8).
 - Ensuite, l'écran indiquant que la machine est prête apparaît, avec l'icône AquaClean 100 % indiquant que le filtre a été installé (Fig. 9).
- Faites couler deux tasses d'eau chaude (0,5 l) pour terminer l'activation. Jetez cette eau.

Remarque : dans certains cas, la machine vous indique que vous devez la détartrer avant d'installer et d'activer un nouveau filtre AquaClean. Cela est dû au fait qu'il ne doit plus y avoir de calcaire dans la machine pour pouvoir utiliser le filtre AquaClean. Suivez les instructions à l'écran.

Mesure de la dureté de l'eau

Utilisez la bandelette de test de dureté de l'eau fournie pour déterminer cette dureté. Appuyez sur le bouton MENU, sélectionnez MENU et faites défiler la liste pour sélectionner la DURETÉ DE L'EAU.

- Immergez la bandelette de test de dureté de l'eau dans l'eau du robinet pendant 1 seconde. Attendez une minute.
- Vérifiez combien de carrés sont devenus rouges.
- Sélectionnez le réglage de dureté de l'eau approprié et appuyez sur le bouton OK (✓) pour confirmer.

| | | | | |
|---------------------------|---|---|---|---|
| Nombre de carrés rouges : |  |  |  |  |
| Valeur à définir | 1 | 2 | 3 | 4 |

Préparation de boissons

Vous pouvez sélectionner une boisson en appuyant sur un des boutons à simple pression ou en choisissant une autre boisson dans le menu.

- Si vous voulez préparer deux tasses, appuyez sur le bouton de boisson à simple pression de la boisson sélectionnée deux fois (Fig. 10). La machine effectue automatiquement deux cycles de mouture de suite pour la boisson sélectionnée. Vous ne pouvez préparer que deux tasses de café ou deux tasses d'espresso en même temps.
- Faites coulisser la buse de distribution vers le haut ou vers le bas pour adapter sa hauteur à la taille de la tasse ou du verre utilisé (Fig. 11).

Préparation de boissons au café

Préparation du café avec des grains

- 1 Remplissez le réservoir avec de l'eau du robinet et le bac à grains avec des grains de café.
- 2 Pour préparer un café, appuyez sur l'un des boutons de boissons à simple pression. Pour choisir un autre type de boisson, appuyez sur le bouton MENU, sélectionnez DRINKS, faites défiler la liste jusqu'à la boisson désirée, et appuyez sur le bouton OK (✓).
- 3 Pour arrêter de verser du café, appuyez sur le bouton OK (✓).

Préparation de boissons à base de lait

LatteGo se compose d'un réservoir de lait, d'un cadre et d'un couvercle de rangement. Afin d'éviter toute fuite, assurez-vous que le cadre et le réservoir de lait sont correctement assemblés comme indiqué ci-dessous avant de remplir le réservoir de lait.

- 1 Remplissez le réservoir avec de l'eau du robinet et le bac à grains avec des grains de café.
- 2 Pour installer LatteGo, insérez tout d'abord la partie supérieure du réservoir de lait sous le crochet en haut du cadre (Fig. 12). Ensuite, remettez la partie inférieure du réservoir de lait en place. Vous entendez un clic lorsqu'il est verrouillé et correctement en place (Fig. 13).

Remarque : Assurez-vous que le réservoir de lait et le cadre sont propres avant de les connecter, en particulier les surfaces où ces pièces se touchent.

- 3 Inclinez légèrement le réservoir de lait LatteGo et placez-le sur la buse (Fig. 14) de distribution d'eau chaude. Ensuite, appuyez jusqu'à ce qu'il s'enclenche et soit en place (Fig. 15).
- 4 Remplissez le réservoir de lait LatteGo avec du lait jusqu'au niveau indiqué sur le réservoir de lait pour la boisson que vous êtes en train de préparer (Fig. 16). Ne remplissez pas au-delà de l'indication de niveau maximal (MAX).

Remarque : Si vous avez des boissons personnalisées et que vous avez réglé le volume de lait, vous devrez peut-être remplir le réservoir de lait avec plus ou moins de lait qu'indiqué pour cette boisson sur LatteGo.

Pour un résultat optimal, utilisez toujours du lait sortant directement du réfrigérateur.

- 5 Placez une tasse sur le plateau égouttoir.
- 6 Pour préparer une boisson à base de lait, appuyez sur l'un des boutons de boissons à simple pression. Pour choisir un autre type de boisson à base de lait, appuyez sur le bouton MENU, sélectionnez DRINKS, faites défiler la liste jusqu'à la boisson désirée, et appuyez sur le bouton OK (✓). L'écran vous rappelle de mettre LatteGo sur la machine.

Après avoir préparé des boissons à base de lait, l'écran indique que vous pouvez nettoyer LatteGo. Pour la meilleure hygiène possible, il est fortement recommandé de nettoyer dans le lave-vaisselle LatteGo après chaque utilisation ou de le rincer sous le robinet. Si le réservoir de lait n'est pas encore vide ou si vous voulez préparer une autre boisson à base de lait plus tard, vous pouvez facilement

ranger LatteGo dans le réfrigérateur. Dans ce cas, nous vous conseillons d'utiliser la fonction LatteGo QUICK CLEAN avant de le ranger. Accédez au MENU pour activer LatteGo QUICK CLEAN.

Préparation d'un café avec du café prémoulu

- 1 Ouvrez le couvercle du compartiment et versez une mesure de café prémoulu nivelé dans le compartiment (Fig. 17) du café prémoulu. Fermez le couvercle.
- 2 Placez une tasse sous la buse de distribution du café. Pour des tasses plus petites, vous pouvez utiliser le socle espresso.
- 3 Appuyez sur le bouton AROMA STRENGTH (Intensité de l'arôme) et sélectionnez la fonction de préparation du café prémoulu. Appuyez sur le bouton ESPRESSO.

Remarque : vous pouvez préparer uniquement une boisson à la fois avec le café prémoulu.

Verser l'eau chaude

- 1 Le cas échéant, retirez LatteGo de la machine.
- 2 Appuyez sur le bouton MENU. Sélectionnez DRINKS (Boissons), confirmez et faites défiler le menu pour sélectionner HOT WATER (Eau chaude).
- 3 Appuyez sur le bouton OK (✓) pour confirmer. La machine commence à distribuer l'eau chaude.
- 4 Pour arrêter l'écoulement de l'eau chaude, appuyez sur le bouton OK (✓).

Personnalisation des boissons

Réglage du volume du café et du lait

Vous pouvez régler le volume de boisson préparée selon vos goûts et la taille des tasses. Nous vous conseillons d'utiliser des tasses en verre ou avec un bord en céramique.

Réglage du volume de café

- 1 Pour régler le volume de l'espresso, appuyez sur le bouton ESPRESSO en le maintenant enfoncé jusqu'à ce que l'écran affiche l'icône MEMO (Fig. 18).
 - La machine entre dans la phase de programmation et commence à préparer la boisson sélectionnée.
- 2 Appuyez sur le bouton OK (✓) lorsque la tasse contient la quantité d'espresso souhaitée.
 - La case cochée sur l'écran indique que le bouton est programmé : chaque fois que vous appuyez dessus, la machine prépare le volume d'espresso souhaité.

Remarque : Pour régler le volume du café, suivez la même procédure.

Réglage du volume de boissons à base de lait

- 1 Pour régler le volume pour le cappuccino et latte macchiato, insérez tout d'abord LatteGo et ajoutez le lait.
- 2 Maintenez enfoncé le bouton de la boisson à base de lait jusqu'à ce que l'écran affiche l'icône MEMO. La machine commence tout d'abord la distribution de lait.
- 3 Appuyez sur le bouton OK (✓) lorsque la tasse contient la quantité de lait souhaitée. Ensuite, la machine commence à verser le café.
- 4 Appuyez sur le bouton OK pour enregistrer le volume de café souhaité.

Remarque : Si vous personnalisez des boissons à base de lait, vous devrez peut-être remplir le réservoir de lait avec plus ou moins de lait qu'indiqué pour cette boisson sur LatteGo.

Réglage de l'intensité du café

- Pour modifier l'intensité du café, appuyez sur le bouton AROMA STRENGTH.
- Chaque fois que vous appuyez sur le bouton AROMA STRENGTH, la machine sélectionne un paramètre d'intensité de l'arôme plus élevé. Il y a 5 niveaux d'intensité, 1 représentant une intensité très faible et 5 une intensité très élevée. Après le niveau 5, la machine revient (Fig. 19) au niveau 1.
- Remarque : Vous pouvez aussi utiliser le bouton AROMA STRENGTH (Intensité de l'arôme) pour préparer du café avec du café prémoulu.
- L'intensité sélectionnée apparaît sur l'afficheur. Après le réglage de l'intensité du café, la machine revient au menu principal et sauvegarde l'intensité d'arôme choisie lorsque vous préparez un café.

Réglage des paramètres du moulin

Vous pouvez régler les paramètres du moulin à l'aide du bouton de réglage de la mouture dans le réservoir à grains. Vous pouvez choisir parmi 5 paramètres de mouture différents. Plus le réglage est bas, plus le café est intense.

Remarque : Vous pouvez uniquement régler les paramètres de mouture lorsque la machine moud des grains de café. Vous devez préparer 2 ou 3 boissons avant de sentir toute la différence de goût.

Attention : Ne tournez pas le bouton de réglage de la mouture de plus d'un cran à la fois afin d'éviter d'endommager le moulin à café.

- 1 Placez une tasse sous la buse de distribution du café.
- 2 Soulevez le couvercle du bac à grains.
- 3 Appuyez sur le bouton ESPRESSO.
- 4 Lorsque le moulin commence à moudre, enfoncez le bouton de réglage de la mouture et tournez-le à gauche ou à droite (Fig. 20).

Manipulation du groupe de percolation

Consultez le site www.philips.com/coffee-care pour obtenir des instructions vidéo détaillées sur le retrait, l'insertion et le nettoyage du groupe de percolation.

Retrait du groupe de percolation de la machine

- 1 Éteignez la machine en appuyant sur l'interrupteur principal situé à l'arrière.
- 2 Retirez le plateau égouttoir avec le bac à marc de café.
- 3 Ouvrez la porte (Fig. 21) d'accès au groupe de percolation.
- 4 Appuyez sur le bouton PUSH (Fig. 22) et tirez le groupe de percolation pour l'enlever de la machine (Fig. 23).
- 5 Retirez le tiroir (Fig. 24) à résidus de café.

Réinsertion du groupe de percolation

Avant de faire glisser le groupe de percolation dans la machine, vérifiez qu'il est dans la bonne position.

- 1 Vérifiez que la flèche située sur le cylindre jaune sur le côté du groupe de percolation est alignée sur la flèche noire et N (Fig. 25).
 - Si ce n'est pas le cas, poussez le levier vers le bas jusqu'à ce qu'il touche la base du groupe de percolation (Fig. 26).

- 2 Assurez-vous que le crochet de blocage jaune de l'autre côté du groupe de percolation est dans la bonne position.
 - Pour positionner correctement le crochet, poussez-le vers le haut jusqu'à ce qu'il soit dans la position (Fig. 27) la plus haute.
- 3 Réinsérez le tiroir à résidus de café.
- 4 Remplacez le groupe de percolation dans la machine en le faisant glisser le long des rainures latérales (Fig. 28) de guidage jusqu'à ce qu'il soit enclenché (Fig. 29). N'appuyez pas sur le bouton PUSH.
- 5 Remettez en place le plateau égouttoir et le bac à marc de café.

Nettoyage et entretien

Un nettoyage et un entretien réguliers optimisent le fonctionnement de votre machine, préservent le bon goût du café pendant longtemps et assurent un débit du café stable et une parfaite mousse de lait.

Consultez le tableau indiquant quand et comment nettoyer toutes les parties détachables de la machine. Vous trouverez plus d'informations détaillées et des instructions vidéo sur www.philips.com/coffee-care.

Tableau relatif au nettoyage

| Description de la pièce | Quand nettoyer | Comment nettoyer |
|--|---|---|
| Groupe de percolation | Toutes les semaines | Enlevez le groupe de percolation et rincez-le sous le robinet (voir 'Nettoyage du groupe de percolation sous l'eau'). |
| | Tous les mois | Nettoyez le groupe de percolation à l'aide de la tablette (voir 'Nettoyage du groupe de percolation à l'aide de tablettes de dégraissage pour café') de dégraissage pour café Philips. Visitez : www.philips.com/coffee-care pour des instructions vidéo détaillées. |
| Lubrification du groupe de percolation | En fonction du type d'utilisation. Consultez le tableau de lubrification (voir 'Lubrification du groupe de percolation'). | Lubrifiez le groupe de percolation à l'aide de la graisse Philips. Visitez : www.philips.com/coffee-care pour des instructions vidéo détaillées. |
| LatteGo | Après chaque utilisation | Rincez LatteGo sous le robinet ou passez-le au lave-vaisselle. Si vous souhaitez stocker LatteGo avec du lait dans le réfrigérateur, effectuez un programme (voir 'LatteGo QUICK CLEAN') QUICK CLEAN. |
| | Tous les mois | Nettoyez LatteGo au lave-vaisselle ou effectuez la procédure de nettoyage mensuelle avec le nettoyeur (voir 'Nettoyage mensuel de LatteGo') du circuit de lait Philips. |

| Description de la pièce | Quand nettoyer | Comment nettoyer |
|-------------------------|--|---|
| Plateau égouttoir | Videz le plateau égouttoir dès que le voyant rouge « Plateau égouttoir plein » s'allume à travers le couvercle du plateau égouttoir. Nettoyez le plateau égouttoir une fois par semaine. | Retirez le plateau égouttoir et nettoyez-le sous le robinet avec un peu de liquide vaisselle. |
| Bac à marc de café | Videz le bac à marc de café lorsque la machine le demande. Nettoyez-le une fois par semaine. | Retirez le bac à marc de café alors que la machine est allumée et nettoyez-le sous le robinet avec un peu de liquide vaisselle. |
| Réservoir d'eau | Toutes les semaines. | Rincez le réservoir d'eau sous le robinet |
| Entonnoir pour café | Vérifiez l'entonnoir pour café toutes les semaines pour voir s'il est obstrué. | Débranchez la machine et retirez le groupe de percolation. Ouvrez le couvercle du compartiment à café prémoulu et insérez le manche d'une cuillère dans l'entonnoir pour café. Agitez le manche de haut en bas pour faire tomber (Fig. 30) le bouchon de café moulu. Visitez : www.philips.com/coffee-care pour des instructions vidéo détaillées. |
| Socle espresso | Tous les jours | Videz le socle espresso et nettoyez-le sous le robinet ou au lave-vaisselle. |

Conseil : Vous trouverez un calendrier de nettoyage sur la dernière page de ce mode d'emploi. Notez les dates auxquelles vous devez procéder à un nettoyage.

Nettoyage du groupe de percolation

Un nettoyage régulier du groupe de percolation empêche les résidus de café d'obstruer les circuits internes. Visitez www.philips.com/coffee-care pour visionner des vidéos d'assistance pour le retrait, l'insertion et le nettoyage du groupe de percolation.

Nettoyage du groupe de percolation sous l'eau

- 1 Retirez le groupe de percolation et le tiroir à résidus de café.
- 2 Rincez soigneusement à l'eau le groupe de percolation et le tiroir à résidus de café. Nettoyez soigneusement le filtre (Fig. 31) supérieur du groupe de percolation.
- 3 Laissez le groupe de percolation sécher à l'air libre avant de le remettre en place. Évitez de sécher le groupe de percolation avec un chiffon, afin d'empêcher que des fibres ne tombent dedans.

Nettoyage du groupe de percolation à l'aide de tablettes de dégraissage pour café

Utilisez uniquement des tablettes de dégraissage pour café Philips Saeco. Suivez les instructions figurant dans le mode d'emploi qui accompagne les tablettes de dégraissage pour café.

Lubrification du groupe de percolation

Lubrifiez régulièrement le groupe de percolation afin que ses pièces en mouvement puissent continuer à bouger correctement. Reportez-vous au tableau ci-dessous pour connaître la fréquence de lubrification. Visitez www.philips.com/coffee-care pour obtenir des instructions vidéo détaillées.

| Fréquence d'utilisation | Nombre de boissons préparées par jour | Fréquence de lubrification |
|-------------------------|---------------------------------------|----------------------------|
| Faible | 1-5 | Tous les quatre mois |
| Normale | 6-10 | Tous les deux mois |
| Élevée | > 10 | Tous les mois |

Nettoyage LatteGo

Pour un nettoyage optimal, démontez LatteGo et nettoyez toutes les pièces au lave-vaisselle ou sous le robinet à l'eau tiède.

LatteGo QUICK CLEAN

Lorsque vous activez la fonction LatteGo QUICK CLEAN, la machine fait passer de l'eau chaude à travers le système de distribution de lait pour le nettoyer rapidement. Utilisez la fonction LatteGo QUICK CLEAN si vous souhaitez stocker LatteGo avec du lait dans le réfrigérateur.

Vous pouvez sélectionner la fonction QUICK CLEAN dans le menu de la manière suivante :

- 1 Assurez-vous que LatteGo est fixé sur la machine.
- 2 Appuyez sur le bouton MENU et sélectionnez START QUICK CLEAN. Appuyez sur le bouton OK (✓) pour confirmer.
- 3 L'écran indique que vous devez placer un bol sous la buse de distribution (Fig. 32).
- 4 Appuyez sur le bouton OK (✓) pour commencer à verser l'eau chaude.

Nettoyage en profondeur de LatteGO

- 1 Retirez LatteGo de la machine (Fig. 33).
- 2 Versez le lait restant.
- 3 Appuyez sur le bouton de déverrouillage et retirez le réservoir de lait du cadre de LatteGo (Fig. 34).
- 4 Nettoyez toutes les pièces au lave-vaisselle ou sous le robinet avec de l'eau tiède. Vous pouvez également utiliser un peu de liquide vaisselle.

Nettoyage mensuel de LatteGo

Utilisez uniquement un nettoyeur de circuit du lait Philips pour ce cycle de nettoyage.

- 1 Assurez-vous que LatteGo est correctement fixé.
- 2 Versez le contenu du sachet du nettoyeur du circuit de lait dans LatteGo (Fig. 35). Remplissez ensuite LatteGo avec de l'eau jusqu'au niveau (Fig. 36) MAX.
- 3 Inclinez légèrement le réservoir de lait LatteGo et placez-le sur la buse (Fig. 14) de distribution d'eau chaude. Ensuite, appuyez jusqu'à ce qu'il s'enclenche et soit en place (Fig. 15).
- 4 Placez un récipient sous la buse de distribution (Fig. 32) de lait.

88 Français

- 5 Appuyez sur le bouton MENU, sélectionnez DRINKS (Boissons) et faites défiler les boissons jusqu'à MILK FROTH (mousse de lait). Appuyez sur le bouton OK (✓) pour commencer à verser la solution de nettoyage.
- 6 Répétez l'étape 5 jusqu'à ce que LatteGo soit vide.
- 7 Lorsque LatteGo est vide, retirez-le de la machine.
- 8 Rincez soigneusement LatteGo et remplissez-la d'eau claire jusqu'au niveau maximal (MAX).
- 9 Remettez LatteGo de nouveau sur la machine.
- 10 Retirez et videz le récipient. Ensuite, remettez-le en place sous la buse de distribution de lait.
- 11 Appuyez sur le bouton MENU et sélectionnez MILK FROTH (mousse de lait) dans le menu DRINKS (boissons) pour commencer le cycle de rinçage de LatteGo.
- 12 Répétez l'étape 11 jusqu'à ce que LatteGo soit vide.
- 13 Répétez les étapes 7 à 11.
- 14 Lorsque la machine cesse de verser l'eau, le cycle de nettoyage est terminé.
- 15 Désassemblez tous les composants et rincez-les sous un robinet d'eau tiède.

Procédure de détartrage

N'utilisez que du détartrant Philips. N'utilisez jamais un détartrant à base d'acide sulfurique, d'acide chlorhydrique, d'acide sulfamique ou d'acide acétique (vinaigre), car cela risque d'endommager le circuit d'eau de votre machine et de ne pas dissoudre le calcaire correctement. La non-utilisation d'un détartrant Philips annule votre garantie. Ne pas détartrer l'appareil annule également votre garantie. Vous pouvez acheter la solution de détartrage Philips dans la boutique en ligne sur

www.philips.com/coffee-care.

- 1 Lorsque la machine vous demande de la détartrer (Fig. 37), appuyez sur le bouton OK (✓) pour commencer. Pour commencer à détartrer sans y être invité par la machine, appuyez sur le bouton MENU, faites défiler la liste jusqu'à START CALC CLEAN, et appuyez sur le bouton OK (✓) pour confirmer.
- 2 Retirez le plateau égouttoir et le bac à marc de café, videz-les et replacez-les dans la machine.
- 3 Enlevez le réservoir d'eau et videz-le.
- 4 Retirez LatteGo le cas échéant.
- 5 L'écran vous demande de retirer le filtre AquaClean du réservoir (Fig. 38) d'eau.
- 6 Placez un grand récipient (1,5 L) sous la buse de distribution du café et du lait.
- 7 Versez le contenu d'une bouteille complète de solution de détartrage Philips dans le réservoir d'eau, puis remplissez ce dernier d'eau jusqu'au niveau CALC CLEAN (Fig. 39). Replacez-le sur la machine et appuyez sur OK (✓) pour confirmer.
- 8 La première phase de la procédure de détartrage commence. La procédure de détartrage dure environ 30 minutes et consiste en un cycle de détartrage et un cycle de rinçage.
- 9 Laissez la machine verser la solution de détartrage jusqu'à ce que l'écran vous rappelle que le réservoir d'eau est vide.
- 10 Videz le réservoir d'eau, rincez-le et remplissez-le d'eau claire jusqu'au témoin de niveau CALC CLEAN.
- 11 Videz le récipient et replacez-le sous la buse de distribution du café et du lait. Appuyez sur OK (✓) pour confirmer.
- 12 La deuxième phase du cycle de détartrage, c'est-à-dire le rinçage, commence et dure trois minutes. L'écran montre l'icône de rinçage et la durée de la phase.
- 13 Patientez jusqu'à ce que la machine arrête de verser l'eau. La procédure de détartrage est terminée lorsqu'une case cochée apparaît à l'écran.
- 14 Pour quitter le cycle de détartrage, appuyez sur le bouton OK (✓). La machine commence à chauffer et effectue le cycle de rinçage automatique.

- 15 Nettoyez le groupe de percolation après détartrage (voir 'Nettoyage du groupe de percolation sous l'eau').
- 16 Placez un nouveau filtre AquaClean dans le réservoir d'eau et réactivez le filtre AquaClean dans le menu.

Conseil : L'utilisation du filtre AquaClean réduit le besoin de détartrage !

Que faire si la procédure de détartrage est interrompue

Vous pouvez interrompre la procédure de détartrage en appuyant sur le bouton marche/arrêt du panneau de commande. Si la procédure de détartrage s'interrompt avant son arrêt complet, procédez comme suit :

- 1 Videz le réservoir d'eau et rincez-le soigneusement.
- 2 Remplissez le réservoir d'eau avec de l'eau fraîche jusqu'à l'indication CALC CLEAN (Détartrage), puis remettez la machine en marche. La machine chauffera et effectuera un cycle de rinçage automatique.
- 3 Avant de préparer une boisson, effectuez un cycle de rinçage manuel. Pour effectuer un cycle de rinçage manuel, versez d'abord la moitié d'un réservoir d'eau chaude, puis préparez deux tasses de café prémoulu sans ajouter de café moulu.

Remarque : si la procédure de détartrage n'est pas allée jusqu'au bout, la machine nécessitera une nouvelle procédure de détartrage dès que possible.

Icônes d'alerte et codes d'erreur

Signification des icônes d'alerte



Remplissez le réservoir d'eau avec de l'eau fraîche jusqu'à l'indication MAX.



Le groupe de percolation est bloqué par de la poudre. Nettoyez le groupe de percolation.



Le bac à grains est vide. Placez les nouveaux grains de café dans le bac à grains.



Insérez le plateau égouttoir puis fermez le portillon de l'appareil.



Le groupe de percolation n'est pas dans la machine ou n'est pas inséré correctement. Insérez le groupe de percolation.



Si un code d'erreur apparaît sur l'affichage, consultez la section « Signification des codes d'erreur » pour connaître la signification du code affiché et la solution à apporter. L'appareil ne peut pas être utilisé pendant que cette icône est affichée.



Le bac à marcs de café est plein. Assurez-vous que la machine est sous tension. Retirez et videz ensuite le bac à marc de café.



Il y a de l'air dans la machine, placez une tasse sous la buse d'eau chaude et sélectionnez OK pour commencer à amorcer. Vérifiez que la buse d'eau chaude est insérée avant d'entamer la procédure.

Signification des codes d'erreur

Vous trouverez ci-dessous une liste des codes d'erreur montrant les problèmes que vous pouvez résoudre vous-même. Des instructions vidéo détaillées sont disponibles sur le site www.philips.com/coffee-care. Si un autre code d'erreur apparaît, veuillez contacter le Service Consommateurs Philips de votre pays. Vous trouverez ses coordonnées dans le dépliant de garantie.

| Code d'erreur | Problème | Solution possible |
|---------------|--|--|
| 01 | L'entonnoir à café est bloqué par du café moulu ou un corps étranger. | Mettez la machine hors tension et débranchez-la. Retirez le groupe de percolation. Soulevez ensuite le couvercle du compartiment du café prémoulu. Insérez le manche d'une cuillère et agitez-le pour faire tomber (Fig. 30) le bouchon de café moulu. Si un corps étranger bloque l'entonnoir à café, retirez-le. Visitez le site : www.philips.com/coffee-care . pour des instructions vidéo détaillées |
| 03 | Le groupe de percolation est sale ou n'est pas bien graissé. | Éteignez la machine au moyen de l'interrupteur principal. Rincez le groupe de percolation à l'eau claire, laissez-le sécher à l'air libre, puis lubrifiez-le (voir 'Lubrification du groupe de percolation'). Consultez le chapitre « Nettoyage du groupe de percolation » ou visitez le site www.philips.com/coffee-care . pour des instructions vidéo détaillées. Puis, rallumez la machine. |
| 04 | Le groupe de percolation n'est pas placé correctement. | Éteignez la machine au moyen de l'interrupteur principal. Retirez le groupe de percolation, puis réinsérez-le. Assurez-vous que le groupe de percolation est dans la bonne position avant de l'insérer. Consultez le chapitre « Manipulation du groupe de percolation » ou visitez le site www.philips.com/coffee-care . pour des instructions vidéo détaillées. Puis, rallumez la machine. |
| 05 | De l'air est présent dans le circuit d'eau. | Redémarrez l'appareil en l'éteignant et en l'allumant à nouveau au moyen de l'interrupteur principal. Si cela fonctionne, versez deux à trois tasses d'eau chaude. Déterminez la machine si vous ne l'avez pas fait depuis longtemps. |
| | Le filtre AquaClean n'a pas été correctement préparé avant l'installation ou il est obstrué. | Retirez le filtre AquaClean, puis essayez de préparer à nouveau un café. Si cela fonctionne, assurez-vous que le filtre AquaClean a été correctement préparé avant de le remettre en place (voir 'Préparation du filtre AquaClean avant son activation'). Remettez le filtre AquaClean dans le réservoir d'eau. Si cela ne fonctionne toujours pas, le filtre est bouché et doit être remplacé. |
| 14 | La machine surchauffe. | Éteignez la machine et rallumez-la après 30 minutes. |

Commande d'accessoires

Veuillez utiliser uniquement les produits de maintenance Philips pour nettoyer et détartrer la machine. Vous pouvez acheter ces produits chez votre revendeur local, dans les centres de service agréés ou en ligne sur le site www.shop.philips.com/service. Pour trouver la liste complète des pièces

de rechange en ligne, entrez le numéro de modèle de votre machine à café. Vous trouverez le numéro de modèle à l'intérieur de la porte d'accès.

Produits d'entretien et références :

- Solution de détartrage CA6700
- Filtre AquaClean CA6903
- Graisse pour groupe de percolation HD5061
- Tablettes de dégraissage pour café CA6704
- Nettoyeur du circuit à lait CA6705
- Kit d'entretien CA6707

Dépannage

Cette rubrique récapitule les problèmes les plus courants que vous pouvez rencontrer avec la machine. Des vidéos d'assistance et la liste complète des questions fréquemment posées sont disponibles sur le site www.philips.com/coffee-care. Si vous n'arrivez pas à résoudre le problème, veuillez contacter le Service Consommateurs de votre pays. Vous trouverez ses coordonnées dans le dépliant de garantie.

| Problème | Cause | Solution |
|--|---|--|
| Le plateau égouttoir se remplit rapidement. | Ce phénomène est normal. L'appareil utilise l'eau pour rincer le circuit interne et le groupe de percolation. De l'eau coule dans le système interne directement dans le plateau égouttoir. | Videz le plateau égouttoir lorsque le voyant « Plateau égouttoir plein » s'allume à travers le couvercle du plateau égouttoir. |
| | | Placez le socle espresso sous la buse de distribution pour recueillir l'eau de rinçage. |
| L'appareil est en mode DEMO. | Vous avez appuyé sur le bouton de veille pendant plus de huit secondes. | Éteignez la machine, puis rallumez-la au moyen de l'interrupteur principal situé à l'arrière. |
| L'icône indiquant que le bac à marc de café est plein s'affiche. | Vous avez vidé le bac à marc de café alors que l'appareil était éteint. La machine ne détecte pas que le bac à marc de café a été vidé lorsqu'elle est éteinte. | Videz toujours le bac à marc de café lorsque l'appareil est allumé. Si vous videz le bac à marc de café alors que la machine est éteinte, le compteur du cycle du café ne sera pas réinitialisé. |
| | Vous avez remis le bac à marc de café en place trop tôt. La machine ne détecte pas que le bac à marc de café a été vidé si celui-ci a été remis en place trop rapidement. | Ne remettez pas le bac à marc de café en place avant que l'écran ne vous invite à le faire. |
| L'icône « Bac à marc de café plein » s'affiche alors que le réservoir n'est pas plein. | La machine n'a pas réinitialisé le compteur la dernière fois que vous avez vidé le bac à marc de café. | Patiencez toujours environ 5 secondes lorsque vous remplacez le bac à marc de café. De cette manière, le compteur de marc de café se réinitialisera à zéro. |

| Problème | Cause | Solution |
|--|---|---|
| | | Videz toujours le bac à marc de café lorsque l'appareil est allumé. Si vous videz le bac à marc de café alors que la machine est éteinte, le compteur du cycle du café ne sera pas réinitialisé. |
| Le bac à marc de café est rempli au-delà de sa capacité maximale et le message « Videz le bac à marc de café » ne s'est pas affiché. | Vous avez retiré le plateau égouttoir sans vider le bac à marc de café. | Lorsque vous retirez le plateau égouttoir, videz également le bac à marc de café, même s'il ne contient que très peu de doses de café. Le compteur du cycle du café sera ainsi remis à zéro et recommencera à compter correctement le marc de café. |
| Je ne peux pas retirer le groupe de percolation. | Le groupe de percolation n'est pas positionné correctement. | Réinitialisez la machine à café de la manière suivante : remettez en place le plateau égouttoir et le bac à marc de café. Fermez la porte d'accès au groupe de percolation, puis éteignez et rallumez la machine. Réessayez de retirer le groupe de percolation. |
| | Vous n'avez pas retiré le bac à marc de café. | Retirez le bac à marc de café avant de retirer le groupe de percolation. |
| Je ne peux pas insérer le groupe de percolation. | Le groupe de percolation n'est pas positionné correctement. | Réinitialisez la machine à café de la manière suivante : remettez en place le plateau égouttoir et le bac à marc de café. Laissez le groupe de percolation à l'extérieur. Fermez le portillon destiné à l'entretien, puis allumez et éteignez la machine. Puis positionnez (voir 'Réinsertion du groupe de percolation') correctement le groupe de percolation et réinsérez-le dans la machine. |
| | L'appareil est toujours en procédure de détartrage. | Il est impossible de retirer le groupe de percolation lorsque le mode détartrage est en cours. Terminez d'abord la procédure de détartrage, puis retirez le groupe de percolation. |
| Le café est aqueux. | Le réglage du moulin est défini sur une mouture trop grosse. | Réglez le moulin sur une mouture plus fine (numéro inférieur). |
| | Le conduit de sortie du café est obstrué. | Nettoyez soigneusement le conduit de sortie du café avec le manche d'une cuillère. Éteignez la machine et rallumez-la. |
| | L'appareil est en mode réglage automatique. | Préparez quelques tasses de café. |
| | Le groupe de percolation est sale et doit être lubrifié. | Nettoyez et lubrifiez le groupe de percolation. |

| Problème | Cause | Solution |
|---|--|--|
| Le café n'est pas assez chaud. | Les tasses que vous utilisez sont froides. | Préchauffez les tasses en les rinçant à l'eau chaude. |
| | La température sélectionnée est trop basse. Consultez les paramètres du menu. | Choisissez une température élevée dans le menu. |
| | Vous avez ajouté du lait. | Que le lait que vous ajoutez soit froid ou chaud, il réduira toujours un peu la température du café. |
| Du café coule de la buse de distribution du café. | La buse de distribution du café est obstruée. | Nettoyez la buse de distribution du café et ses trous avec un nettoyeur de conduite. |
| | Le conduit de sortie du café est obstrué. | Nettoyez soigneusement le conduit de sortie du café à l'aide du manche de la cuillère de mesure ou du manche d'une cuillère. Puis, éteignez l'appareil et rallumez-le. |
| Le café ne s'écoule pas ou s'écoule lentement. | Le filtre AquaClean n'a pas été correctement préparé avant l'installation ou il est obstrué. | Retirez le filtre AquaClean, puis essayez de préparer à nouveau un café. Si cela fonctionne, assurez-vous que le filtre AquaClean a été correctement préparé avant de le remettre (voir 'Préparation du filtre AquaClean avant son activation') en place. Remettez le filtre préparé en place. Si cela ne fonctionne toujours pas, le filtre est bouché et doit être remplacé. |
| | Le réglage du moulin est défini sur une mouture trop fine. | Réglez le moulin sur une mouture plus grosse (numéro supérieur). |
| | Le groupe de percolation est sale. | Nettoyez le groupe de percolation. |
| | La buse de distribution du café est sale. | Nettoyez la buse de distribution du café et ses trous avec une aiguille. |
| | Du calcaire obstrue le circuit de l'appareil. | Déterminez l'appareil. |
| Le lait ne mousse pas. | LatteGo est sale ou n'est pas fixé correctement. | Nettoyez LatteGo et assurez-vous que vous le montez et le fixez correctement. Assurez-vous que le réservoir de lait et le cadre sont propres avant de les connecter, en particulier les surfaces où ces pièces se touchent. |
| | LatteGo est correctement monté. | Assurez-vous que le réservoir de lait est correctement fixé sur le cadre de LatteGo. |

| Problème | Cause | Solution |
|---|---|--|
| | Le type de lait utilisé ne convient pas pour produire de la mousse. | Selon le type de lait, la quantité et la qualité de la mousse seront différentes. Nous avons testé les types de laits suivants, qui ont produit une mousse satisfaisante : du lait de vache demi-écrémé ou entier et du lait sans lactose. |
| Le café éclabousse. | La distance entre la tasse et la buse de distribution est trop importante. | Placez le socle espresso sur le plateau égouttoir, sous la buse de distribution. |
| Le lait éclabousse. | Le lait utilisé n'est pas assez froid. | Utilisez uniquement du lait froid sortant directement du réfrigérateur. |
| | Vous n'avez pas mis assez de lait dans LatteGo | Mettez plus de lait dans LatteGo. Vous devrez peut-être mettre plus de lait dans LatteGo qu'indiqué sur le réservoir de lait si vous avez personnalisé vos boissons à base de lait |
| La machine semble fuir. | L'appareil utilise l'eau pour rincer le circuit interne et le groupe de percolation. De l'eau coule dans le système interne directement dans le plateau égouttoir. Ce phénomène est normal. | Videz le plateau égouttoir lorsque le voyant « Plateau égouttoir plein » s'allume à travers le couvercle du plateau égouttoir. Placez le socle espresso sous la buse de distribution pour recueillir l'eau de rinçage. |
| | Le plateau égouttoir est trop plein et a débordé, ce qui donne l'impression que la machine fuit. | Videz le plateau égouttoir lorsque le voyant « Plateau égouttoir plein » s'allume à travers le couvercle du plateau égouttoir. Placez le socle espresso sous la buse de distribution pour recueillir l'eau de rinçage. |
| | La machine n'est pas placée sur une surface horizontale. | Placez la machine sur une surface horizontale afin que le voyant « Plateau égouttoir plein » fonctionne correctement. |
| Le lait s'échappe du réservoir de lait. | Vous n'avez pas correctement assemblé LatteGo. | Assurez-vous que le réservoir de lait est correctement fixé sur le cadre de LatteGo. |
| Je ne peux pas activer le filtre AquaClean et la machine demande un détartrage. | Le filtre n'a pas été remplacé quand l'icône du filtre AquaClean a clignoté, et la capacité a atteint 0 %. | Déterminez d'abord votre machine, puis installez le filtre AquaClean. |

| Problème | Cause | Solution |
|---|--|---|
| | <p>Vous n'avez pas installé le filtre AquaClean pendant la première installation, mais après avoir préparé environ 25 cafés (en se basant sur des tasses de 100 ml). Il ne doit pas y avoir de calcaire dans la machine avant d'installer le filtre AquaClean.</p> | <p>Détartrez d'abord la machine, puis installez un nouveau filtre AquaClean. Après le détartrage, le compteur du filtre est réinitialisé à 0/8. Veillez à toujours confirmer l'activation du filtre dans le menu de la machine. Faites-le également après avoir remplacé le filtre.</p> |
| <p>Ce nouveau filtre à eau ne convient pas.</p> | <p>Vous essayez d'installer un autre filtre que le filtre AquaClean.</p> | <p>Seul le filtre AquaClean est adapté à la machine.</p> |
| <p>La machine émet un bruit.</p> | <p>Il est normal que votre machine fasse du bruit au cours de l'utilisation.</p> | <p>Si la machine se met à produire un son différent, nettoyez le groupe de percolation et lubrifiez-le (voir 'Lubrification du groupe de percolation').</p> |
| | <p>Le filtre AquaClean n'a pas été préparé correctement et l'air est maintenant aspiré dans la machine.</p> | <p>Retirez le filtre AquaClean du réservoir d'eau. Secouez la cartouche pendant environ 5 secondes. Plongez le filtre à l'envers dans un pichet d'eau froide et attendez jusqu'à ce que plus aucune bulle d'air ne sorte. Remettez le filtre AquaClean préparé dans le réservoir d'eau.</p> |

Caractéristiques techniques

Le fabricant se réserve le droit d'améliorer les spécifications techniques du produit. Toutes les quantités prédéfinies sont approximatives.

| Description | Valeur |
|---|---|
| Matériau du boîtier | Thermoplastique |
| Dimensions (L x H x P) | 221 x 340 x 430 mm |
| Poids | 7,6 kg |
| Longueur du câble électrique | 1200 mm |
| Panneau de commande | avant |
| Taille de tasse | Jusqu'à 145 mm |
| Réservoir d'eau | 1,8 litre, amovible |
| Capacité du réservoir à grains de café | 250 g |
| Capacité du bac à marcs de café | 15 rondelles |
| Capacité de la carafe à lait | 265 ml |
| Pression de la pompe | 15 bars |
| Chaudière | chaudière en acier inoxydable |
| Dispositifs de sécurité | fusible thermique |
| Mode d'économie d'énergie | < 1 Wh |
| Tension nominale - Puissance nominale - Alimentation électrique | Se reporter à la plaque à l'intérieur du portillon d'accès pour l'entretien |



www.philips.com/coffee-care



421945004011



>75% recycled paper