

PHILIPS

Super automatic
espresso machine

5000 series

EP5934, EP5930, EP5346
EP5345, EP5340, EP5335
EP5334, EP5333, EP5331
EP5330, EP5045, EP5040
EP5035, EP5034, EP5030

CS UŽIVATELSKÁ PŘÍRUČKA
ET KASUTUSJUHEND
HR KORISNIČKI PRIRUČNIK
LV LIETOTĀJA ROKASGRĀMATA
LT NAUDOTOJO VADOVAS
HU FELHASZNÁLÓI KÉZIKÖNYV
PL INSTRUKCJA OBSŁUGI
RO MANUAL DE UTILIZARE
SL UPORABNIŠKI PRIROČNIK
SK NÁVOD NA POUŽITIE
SR УПУТСТВО ЗА КОРИШЋЕЊЕ
BG РЪКОВОДСТВО ЗА ПОТРЕБИТЕЛЯ
RU РУКОВОДСТВО ПОЛЬЗОВАТЕЛЯ
UK ПОСІБНИК КОРИСТУВАЧА
KK ПАЙДАЛАНУШЫ НҰҚСАУЛЫҒЫ



www.philips.com/coffee-care



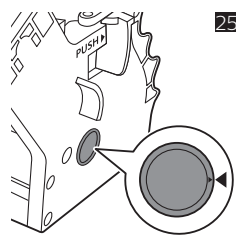
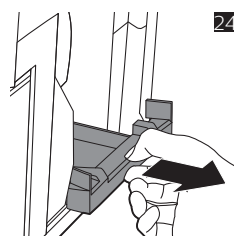
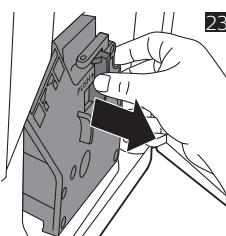
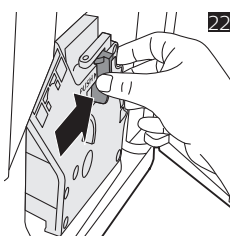
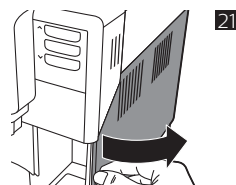
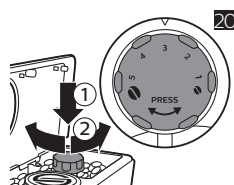
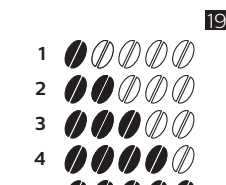
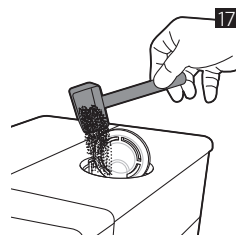
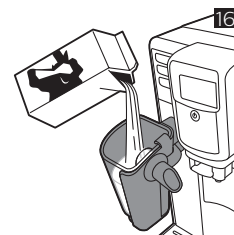
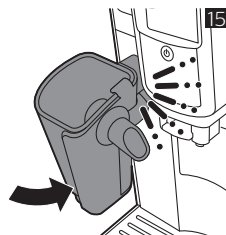
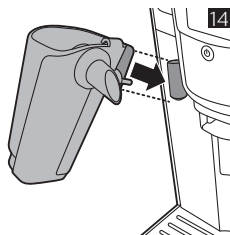
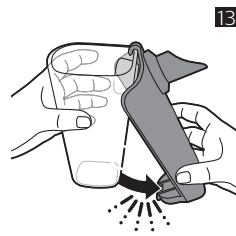
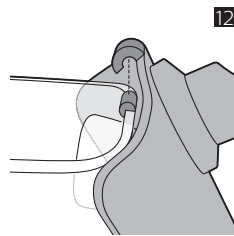
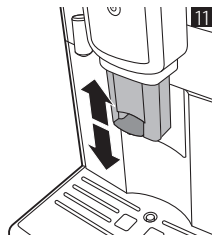
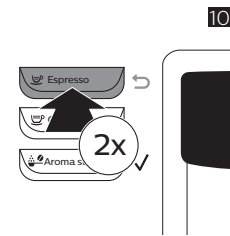
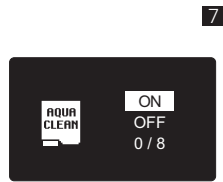
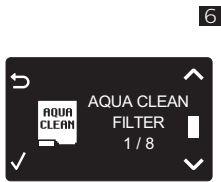
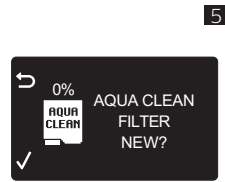
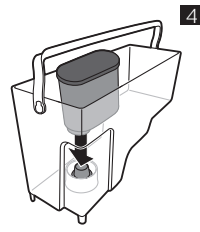
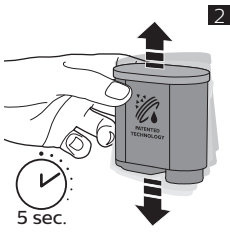

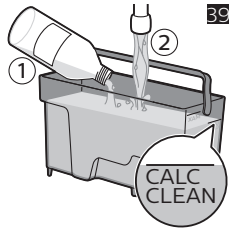
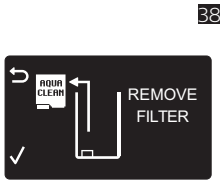
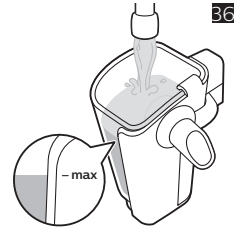
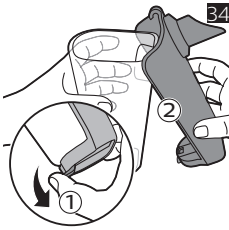
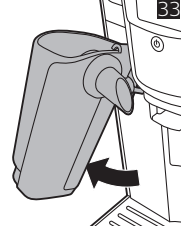
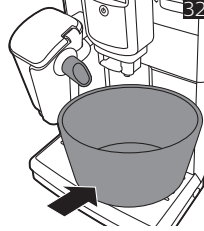
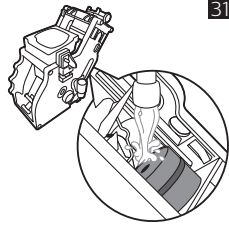
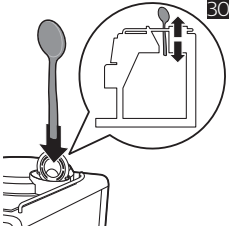
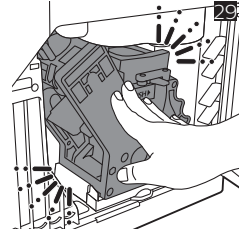
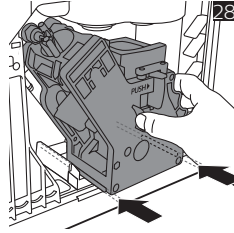
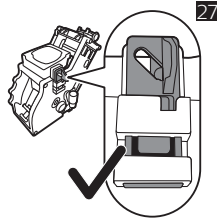
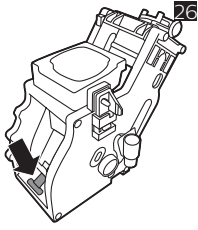

Sisukord

Masina ülevaade (Joon. 1)	23
Sissejuhatus	24
Esmane seadistamine	24
Juhtpaneeli kasutamine	24
AquaClean filter	25
Vee kareduse mõõtmine	26
Jookide valmistamine	26
Jookide oma maitsele kohandamine	28
Veski seadistuse reguleerimine	28
Kohvimooduli käsitsemine	29
Puhastamine ja hooldus	29
LatteGo puhastamine	31
Kattlakivi eemaldamise protseduur	32
Hoiatusikoonid ja veakoodid	33
Tarvikute tellimine	34
Veaotsing	35
Tehnilised andmed	38

Masina ülevaade (Joon. 1)

1	Juhtpaneel	18	Kohvijääkide sahtel
2	Reguleeritav kohvi väljutamise tila	19	Kohvipaksu sahtel
3	Veenõu kaas	20	Tilgakandiku kate
4	Oamahuti kaas	21	Espresso aluskandik
5	Eeljahvatatud kohvi lahtri kaas.	22	Espressoaluse kate
6	Pealüliti	23	LatteGo piimaanuma vabastusnupp
7	Juhtme pesa	24	LatteGo piimaanum
8	Hooldusluuk	25	LatteGo säilituskaas
9	Tilgakandiku täituvuse näidik	26	LatteGo raam
10	Tilgakandik	27	Kuuma vee väljutamise tila
11	Toitejuhe	28	Veepaak
12	Jahvatuse reguleerimise nupp	29	AquaClean filter
13	Oamahuti kate	30	Määrdetuub
14	Oamahuti	31	Puhastusharjake
15	Kohvi tõmbamise seadmed	32	Mõõtekulp

24 Eesti

16 Hooldusluugi sisekülj koos kontaktteabega

33 Vee kareduse testriba

17 Kohvi väljutamise tila

Sissejuhatus

Õnnitleme teid Philipsi täisautomaatse kohvimasina ostmise puhul! Philipsi tugiteenuse võimalikult tõhusaks kasutamiseks registreerige oma toode veebilehel www.philips.com/welcome.

Enne masina esmakordset kasutamist lugege hoolikalt läbi kaasasolev eraldi ohutusbrošüür ja hoidke see edaspidiseks alles.

Et saaksite oma masinat kasutada parimal võimalikul viisil, pakub Philips täile täistuge kolmel erineval moel.

- 1 Eraldi kiirjuhend esmakordseks seadistamiseks ja kasutamiseks.
- 2 See kasutusjuhend põhjalikuma teabe jaoks.
- 3 Veebitugi ja videod: skannige esilehel olev QR-kood või külastage saiti www.philips.com/coffee-care.

Märkus. Seda masinat on eelnevalt kohviga testitud. Kuigi masinat on hoolikalt puhastatud, võib sinna olla jäänud üksikuid kohvijääke. Vaatamata sellele me garanteerime, et masin on täiesti uus.

Esmane seadistamine

Kohvimasina kasutamiseks ettevalmistamiseks peate teostama mõned lihtsad sammud, nagu veeringe täitmine ja AquaClean filtri aktiveerimine. Neid samme on kirjeldatud eraldi kiirjuhendis.

Parimate maitseomadustega kohvi saamiseks tuleb teil kõigepealt valmistada viis tassi kohvi, et masin saaks iseseadistamise lõpuni viia.

Masin on seadistatud nii, et kohvioad annaksid kohvile parima maitse. Seetõttu soovitame teil mitte reguleerida veski seadistust enne, kui olete valmistanud 100–150 tassi kohvi (ligikaudu ühe kuu hulk).

Puhastage LatteGo põhjalikult enne esimest kasutamist.

Masinal on espressoalus, mis on mõeldud kasutamiseks nii tassialusena kui ka tilgakandikuna loputusvee kogumiseks.

Pehme vahukihiga hea espresso valmistamiseks tuleb tass asetada tilast 7–8 cm kaugusele.

Espressoaluse kasutamise korral on valmistusprotsessi optimeerimiseks tass tilast juba õigel kaugusel.

Espressoalus tuleb panna tila alla, kui masin ennast loputab, hoides sellega ära vajaduse regulaarselt tilgakandikut tühjendada.

Juhtpaneeli kasutamine

Allpool leiate masina juhtpaneeli ülevaate ja kirjelduse. Mõnel nupul on topeltfunktsioon, sellisel juhul ilmuvad ekraanile navigatsiooninupud. Kasutage selle ikooni kõrval olevaid nuppe valikute tegemiseks või nende kinnitamiseks.

Kasutage nuppu MENU, et valida muid jooke ja muuta seadistusi, nagu vee karedus ja kohvi temperatuur.

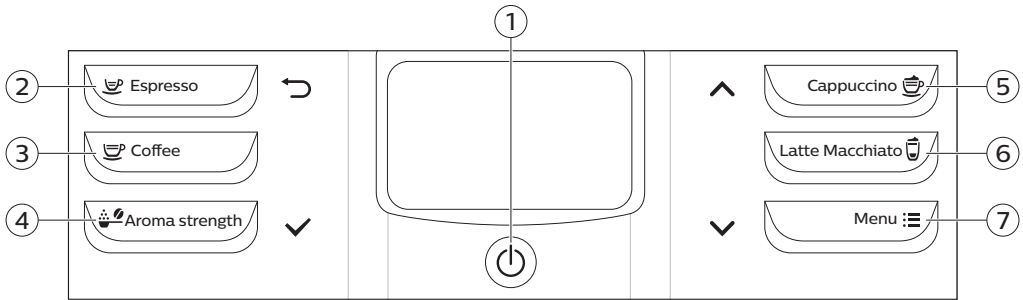

1. Toitenupp	5. Nupp CAPPUCCINO/üles (^)
2. Nupp ESPRESSO/tagasi (↶)	6. Nupp LATTE MACCHIATO
3. Nupp COFFEE	7. Nupp MENU/alla (∨)
4. Nupp AROMA STRENGTH/OK (✓)	

AquaClean filter

AquaClean filtri eesmärk on vähendada kohvimasinas katlakivi teket ja filtreerida vett, säilitamaks aroomi ja maitset igas tassis kohvis. Kui kasutate kaheksat järjestikust AquaClean filtrit, nagu masin näitab ja nagu selles kasutusjuhendis on välja toodud, ei pea te kuni 5000 tassi kohvi valmistamisel masinat katlakivist puhastama. Iga filtriga saate valmistada kuni 625 tassi kohvi, olenevalt valitud kohvi tüübist ning loputamise- ja puhastamissagedusest.

AquaClean filtri aktiveerimiseks ettevalmistamine

Enne AquaClean-filtri paigaldamist veepaaki peate filtri kasutamiseks ette valmistama.

- 1 Raputage filtrit umbes viis sekundit (joon. 2).
- 2 Pöörake filter tagurpidi ja uputage see külma veega täidetud kannu. Oodake vähemalt 30 sekundit, kuni õhumulle enam ei tule (joon. 3).
- 3 Lükake filter filtriliitmikule madalaimasse võimalikku punkti (joon. 4).

AquaClean filtri aktiveerimine

Teil tuleb aktiveerida iga uus AquaClean filter, mida kasutate. AquaClean filtri aktiveerides jälgib masin AquaClean filtri läbilaskevõimet ja kasutatud filtrite arvu. AquaClean filtri aktiveerimiseks on kolm viisi.

1. AquaClean-filtri aktiveerimine esmase seadistamise käigus.

Pärast esmakordset sisselülitamist juhendab masin teid esmaste seadistamistoimingute juures, nagu veepaagi täitmine, veeringe täitmine ja AquaClean-filtri aktiveerimine. Järgige eraldiolevas kiirjuhendis teemas „Enne esmakordset kasutamist” toodud samme.

2. AquaClean-filtri aktiveerimine nõudmisel

Märkus. Vahetage AquaClean filter välja kohe, kui selle kestvus 0%-le langeb ja filtri ikoon kiiresti vilkuma hakkab. Vahetage AquaClean filtrit vähemalt üks kord kolme kuu jooksul, isegi kui masin veel filtri vahetust ei nõua.

26 Eesti

Nõuanne. Kui filtri kestvus langeb alla 10%, ja filtri ikoon hakkab aeglaselt vilkuma, soovime teil uue filtri osta. See tagab, et saate filtri välja vahetada, kui selle kestvus langeb 0%-ni.

- 1 Vajutage nuppu MENU, kerige üksusele AQUACLEAN FILTER ning vajutage kinnitamiseks nuppu OK (✓).
 - Ekraan küsib, kas soovite aktiveerida uue filtri (joon. 5).
- 2 Kinnitamiseks vajutage nuppu OK (✓).
 - Kasutatud filtrite arv uueneb ekraanil automaatselt (joon. 6).

Märkus. Kui soovite pärast kaheksa filtri ärakasutamist AquaClean-filtri välja vahetada, peate kõigepealt masina katlakivist puhastama. Järgige ekraanil kuvatavaid juhiseid.

3. AquaClean-filtri aktiveerimine muul ajal

Võite hakata AquaClean-filtrit kasutama igal ajal, järgides allpool toodud juhiseid.

- 1 Vajutage nuppu MENU, valige MENU ja kinnitamiseks vajutage nuppu OK. Kerige üksusele AquaClean-filter. Kinnitamiseks vajutage nuppu OK.
 - Ekraanil kuvatakse number 0-st 8-ni, mis näitab varem paigaldatud AquaClean-filtrite arvu (joon. 6).
- 2 Valige ekraanil ON ja vajutage kinnitamiseks nuppu OK (joon. 7).
 - Kasutatud filtrite arv uuendatakse ekraanil automaatselt (joon. 8).
 - Seejärel kuvatakse masina valmisolekuaken koos ikooniga AquaClean 100%, mis näitab, et filter on paigaldatud (joon. 9).
- 3 Aktiveerimise lõpetamiseks väljutage kaks tassi kuuma vett (0,5 l). Visake see vesi ära.

Märkus. Teatud olukordades masin ütleb, et teil on vaja enne uue AquaClean-filtri paigaldamist ja aktiveerimist eemaldada masinast katlakivi. See on vajalik sellepärast, et masin peab enne AquaClean-filtri kasutama hakkamist olema täielikult katlakivivaba. Järgige ekraanil kuvatavaid juhiseid.

Vee kareduse mõõtmine

Veekareduse määramiseks kasutage kaasasolevat veekareduse testriba. Vajutage nuppu MENU, valige MENU ja kerige üksusele WATER HARDNESS.

- 1 Pistke veekareduse testriba üheks sekundiks kraanivette. Seejärel oodake üks minut.
- 2 Vaadake, mitu ruutu on värvunud punaseks.
- 3 Valige sobiv veekareduse seadistus ja vajutage kinnitamiseks nuppu OK (✓).

Punaste ruutude arv	■■■■	■■■■	■■■■	■■■■
Seadistatav väärtus	1	2	3	4

Jookide valmistamine

Saate valida joogi, vajutades ühele ühe puutega jooginupule või valides menüüst muu joogi.

- Kui soovite valmistada kaks tassi jooki, vajutage valitud joogi ühe puutega nuppu kaks korda (joon. 10). Masin teeb valitud joogi jaoks automaatselt kaks jahvatamistsükli järjest. Saate valmistada ainult kaks tassi kohvi või kaks tassi espressot korraga.
- Väljutustila kõrguse reguleerimiseks vastavalt kasutatava tassi või klaasi suurusele nihutage tila üles või alla (joon. 11).

Kohvijookide valmistamine

Kohvi valmistamine kohviubadest

- 1 Täitke veepaak kraaniveega ja oamahuti ubadega.
- 2 Kohvi valmistamiseks vajutage ühte ühe puutega jooginuppudest. Muu joogi valimiseks vajutage nuppu MENU, valige DRINKS, kerige soovitud joogini ja vajutage nuppu OK (✓).
- 3 Kohvi väljutamise lõpetamiseks vajutage nuppu OK (✓).

Piimapõhiste jookide valmistamine

LatteGo koosneb piimaanumast, raamist ja säilituskaanest. Lekete vältimiseks veenduge, et raam ja piimaanum oleksid enne piimaanuma täitmist õigesti kokku pandud, nagu allpool kirjeldatud.

- 1 Täitke veepaak kraaniveega ja oamahuti ubadega.
- 2 LatteGo kokkupanemiseks pistke piimaanuma ülemine serv raami ülaosas asuva konksu alla (joon. 12). Seejärel lükake paika piimaanuma alumine ots. Piimaanuma paika lukustumisel kuulete klõpsatust (joon. 13).

Märkus. Enne piimaanuma ja raami kokkupanekut veenduge, et need oleksid puhtad, eriti pinnad, mis omavahel kokku puutuvad.

- 3 Kallutage LatteGo kergelt ja pange kuumale vee väljutamise tila külge (joon. 14). Seejärel lükake seda ja lukustage paigale (joon. 15).
- 4 Joogi valmistamiseks täitke LatteGo piimaga, kuni piimaanumal näidatud tähiseni (joon. 16). Ärge ületage MAX-tähist.

Märkus. Kui olete joogid oma maitsele kohandatud ja reguleerinud piimakogust, võib juhtuda, et peate piimaanumasse valama piima rohkem või vähem, kui LatteGo on nende jookide jaoks näidatud.

Parima tulemuse saamiseks kasutage piima, mis on vahetult külmikust võetud.

- 5 Asetage tass tilgakandikule.
- 6 Piimapõhise joogi valmistamiseks vajutage ühte ühe puutega jooginuppudest. Muud tüüpi piimapõhise joogi valimiseks vajutage nuppu MENU, valige DRINKS, kerige soovitud joogile ja vajutage nuppu OK (✓). Ekraanil tuletatakse teile meelde, et masina külge on vaja panna LatteGo.

Pärast piimapõhiste kohvijookide valmistamist näidatakse ekraanil, et võite LatteGo ära puhastada. Parima hügieenilisuse tagamiseks soovime teil pesta LatteGo pärast iga kasutamist nõudepesumasinas või kraani all. Kui piimaanum ei ole veel tühi või kui soovite hiljem valmistada muud piimapõhist jooki, võite LatteGo hoiustada külmikus. Sellisel juhul soovime teil enne hoiustamist kasutada LatteGo kiirpuhastuse funktsiooni QUICK CLEAN. LatteGo kiirpuhastuse QUICK CLEAN aktiveerimiseks minge menüüsse, valides MENU.

Eeljahvatatud kohvist kohvi valmistamine

- 1 Avage eeljahvatatud kohvi lahtri kaas ja pange lahtrisse üks mõõtekulbitäis eeljahvatatud kohvi (joon. 17). Seejärel sulgege kaas.
- 2 Asetage tass kohvi väljutamise tila alla. Väiksemate tasside korral saate kasutada espressoalust.
- 3 Vajutage nuppu AROMA STRENGTH (Aroomi tugevus) ja valige eeljahvatatud kohvi funktsioon. Vajutage nuppu ESPRESSO.

Märkus. Eeljahvatatud kohviga saate valmistada ainult ühe kohvijoo korraga.

Kuumale vee väljutamine

- 1 Kui LatteGo on masina küljes, eemaldage see.

28 Eesti

- 2 Vajutage nuppu MENU. Valige DRINKS, kinnitage ja kerige valikule HOT WATER.
- 3 Kinnitamiseks vajutage nuppu OK (✓). Masin hakkab kuuma vett väljutama.
- 4 Vajutage nuppu OK (✓), et kuuma vee väljavool lõpetada.

Jookide oma maitsele kohandamine

Kohvi ja piima koguse reguleerimine

Saate reguleerida valmistatava joogi kogust vastavalt oma maitsele ja tasside suurusele. Soovitame kasutada klaasist tasse või tasse, millel on keraamilise kattega äär.

Kohvi koguse reguleerimine

- 1 Valmistatava espresso koguse reguleerimiseks vajutage ja hoidke ESPRESSO nuppu all seni, kuni ekraanil kuvatakse MEMO ikoon (joon. 18).
 - Masin siseneb programmeerimisetappi ja hakkab valmistama valitud jooki.
- 2 Vajutage nuppu OK (✓), kui tassis on soovitud kogus espressot.
 - Linnuke ekraanil annab teada, et nupp on programmeeritud: iga kord, kui seda vajutate, valmistab masin määratud koguse espressot.

Märkus. Kohvi koguse määramiseks järgige sama protseduuri.

Piimapõhiste jookide koguste reguleerimine

- 1 Cappuccino ja latte macchiato koguste määramiseks paigaldage kõigepealt LatteGo ja lisage piim.
- 2 Vajutage ja hoidke all piimapõhise joogi nuppu, kuni ekraanil kuvatakse MEMO ikoon. Masin hakkab esimesena piima väljutama.
- 3 Vajutage nuppu OK (✓), kui tassis on soovitud kogus piima. Seejärel hakkab masin kohvi väljutama.
- 4 Vajutage uuesti nuppu OK, et salvestada kohvi soovitud kogus.

Märkus. Kui kohandate piimajooke oma maitsele, võib juhtuda, et peate piimaanumasse valama piima rohkem või vähem, kui LatteGol on nende jookide jaoks näidatud.

Kohvi kanguse reguleerimine

- Kohvi kanguse muutmiseks vajutage nuppu AROMA STRENGTH.
- Iga kord, kui vajutate nuppu AROMA STRENGTH, valib masin kangema aroomi seadistuse. Aroomi kangusi on kokku viis: 1. on väga mahe ja 5. väga kange. Pärast 5. kangust valitakse uuesti 1. kangus (joon. 19).
- Märkus. Võite kasutada ka nuppu AROMA STRENGTH, et valmistada kohvi eeljahvatatud kohviga.
- Ekraanile ilmub valitud kangus. Pärast kohvi kanguse reguleerimist kuvatakse ekraanil uuesti peamenüü ja valitud aroomi kangus salvestatakse kohvi valmistamisel.

Veski seadistuse reguleerimine

Veski seadeid saate reguleerida oamahutis oleva jahvatuse reguleerimisnupuga. Saate valida viie erineva jahvatusastme vahel. Mida madalam jahvatusaste, seda tugevam on kohv.

Märkus. Veski seadistust saate reguleerida ainult siis, kui masin kohviube jahvatab. Enne maitseerinevuste täielikku esile tulemist tuleb teil valmistada kaks kuni kolm jooki.

Ettevaatust! Vältimaks veski kahjustamist, ärge keerake veski reguleerimisnuppu rohkem kui ühe astme võrra korraga.

- 1 Asetage tass kohvi väljutamise tila alla.
- 2 Avage oamahuti kaas.
- 3 Vajutage ESPRESSO nuppu.
- 4 Kui veski hakkab jahvatama, vajutage alla veski reguleerimise nupp ja pöörake see vasakule või paremale (joon. 20).

Kohvimooduli käsitsemine

Vaadake saidilt www.philips.com/coffee-care põhjalikke videojuhised kohvimooduli eemaldamise, sisestamise ja puhastamise kohta.

Kohvimooduli masinast eemaldamine

- 1 Lülitage masin välja, vajutades masina tagaküljel asuval pealülitile.
- 2 Eemaldage tilgakandik koos kohvipaksu sahtliga.
- 3 Avage hooldusluuk (joon. 21).
- 4 Vajutage nuppu PUSH (joon. 22) ja hoides kohvimooduli kinnivõtmiskohast, tõmmake kohvimoodul masinast välja (joon. 23).
- 5 Eemaldage kohvijääkide sahtel (joon. 24).

Kohvimooduli tagasipanemine

Enne kohvimooduli masinasse tagasi panemist veenduge, et kohvimoodul oleks õiges asendis.

- 1 Kontrollige, et nool kohvimooduli küljel oleval kollasel silindril oleks kohakuti musta noole ja N-iga (joon. 25).
 - Kui need ei ole kohakuti, lükake hoob alla, kuni see puudutab kohvimooduli põhja (joon. 26).
- 2 Veenduge, et kohvimooduli vastasküljel olev kollane lukustushaak oleks õiges asendis.
 - Haagi õigesse asendisse seadmiseks lükake seda ülespoole, kuni see on kõige ülemises asendis (joon. 27).
- 3 Pange tagasi kohvijääkide sahtel.
- 4 Lükake kohvimoodul külgedel asuvaid juhikuid mööda tagasi masinasse (joon. 28), kuni see klõpsatusega kohale lukustub (joon. 29). Ärge vajutage nuppu PUSH (vajuta).
- 5 Pange tagasi tilgakandik ja kohvipaksu sahtel.

Puhastamine ja hooldus

Regulaarne puhastus ja hooldus hoiab teie masina heas töökorras ja tagab pikaks ajaks maitsva kohvi, püsiva kohvivoolu ja ideaalse piimavahu.

Vaadake tabelist, millal ja kuidas puhastada masina kõiki eemaldatavaid osasid. Põhjalikuma teabe ja videojuhised leiate meie saidilt www.philips.com/coffee-care.

Puhastustabel

Osa kirjeldus	Millal puhastada	Kuidas puhastada
Kohvimoodul	Kord nädalas	Eemaldage kohvimoodul ja loputage seda kraani all.

Osa kirjeldus	Millal puhastada	Kuidas puhastada
	Kord kuus	Puhastage kohvimoodulit Philipsi kohviõli eemaldamise tabletiga. Vaadake saidilt www.philips.com/coffee-care põhjalikke videojuhiseid.
Kohvimooduli määrimine	Olenevalt kasutusest. Vt määrimistabelit.	Määrige kohvimoodulit Philipsi määrdega. Vaadake saidilt www.philips.com/coffee-care põhjalikke videojuhiseid.
LatteGo	Pärast igat kasutuskorda	Loputage LatteGo kraani all või peske nõudepesumasinas. Kui soovite LatteGo, milles on piima, hoiustada külmikus, teostage kiirpuhastusprogramm QUICK CLEAN.
	Kord kuus	Peske LatteGo nõudepesumasinas või puhastage kord kuus Philipsi piimaringepuhastajaga.
Tilgakandik	Tühjendage tilgakandik, kui punane tilgakandiku täisoleku näidik tõuseb läbi tilgakandiku katte üles. Peske tilgakandikut kord nädalas.	Eemaldage tilgakandik ja peske seda kraani all vähese nõudepesuvahendiga.
Kohvipaksu sahtel	Tühjendage kohvipaksu sahtel, kui masin seda nõuab. Peske kord nädalas.	Eemaldage kohvipaksu sahtel, kui masin on välja lülitatud, ja peske seda kraani all vähese nõudepesuvahendiga.
Veepaak	Kord nädalas.	Loputage veepaaki kraani all.
Kohvilehter	Kontrollige kohvilehtrit iga nädal, veendumaks, et see ei oleks ummistunud.	Eemaldage masin vooluvõrgust ja võtke kohvimoodul masinast välja. Avage eeljahvatatud kohvi lahtri kaas ja pistke lusikavars kohvilehtrisse. Liigutage lusikavart üles-alla, kuni ummistust tekitav kohvipaks alla kukub (joon. 30). Vaadake saidilt www.philips.com/coffee-care põhjalikke videojuhiseid.
Espressoalus	Iga päev	Tühjendage espressoalus ja puhastage see kraani all või nõudepesumasinas.

Nõuanne. Puhastuskalendri leiata selle juhendi viimaselt lehelt. Kirjutage üles kuupäevad, millal te puhastustoiminguid teostasite.

Kohvimooduli puhastamine

Kohvimooduli regulaarne puhastamine hoiab ära siseringete kohvijääkidega ummistumise. Vaadake saidilt www.philips.com/coffee-care õppevideoid kohvimooduli eemaldamise, sisestamise ja puhastamise kohta.

Kohvimooduli puhastamine kraani all

1 Eemaldage kohvimoodul ja kohvijääkide sahtel.

- Loputage kohvijääkide sahtlit ja kohvimoodulit põhjalikult veega. Puhastage ettevaatlikult kohvimooduli ülemine filter (joon. 31).
- Enne kui kohvimooduli tagasi panete, laske sel õhu käes ära kuivada. Ärge kuivatage kohvimoodulit lapiga, et vältida kiudude kogunemist kohvimooduli sisse.

Kohvimooduli puhastamine kohviõli eemaldamise tablettidega

Kasutage ainult Phillips Saeco kohviõli eemaldamise tablette. Järgige juhiseid, mis on ära toodud kohviõli eemaldamise tablettidega kaasas olevas kasutusjuhendis.

Kohvimooduli määrimine

Määrige kohvimoodulit regulaarselt, et tagada selle liikuvate osade sujuv liikumine. Vt määrimissagedust alltoodud tabelist. Vaadake saidilt www.philips.com/coffee-care põhjalikke videojuhiseid.

Kasutussagedus	Päevas valmistatud jookide arv	Määrimissagedus
Väike	1-5	Iga 4 kuu tagant
Normaalne	6-10	Iga 2 kuu tagant
Suur	>10	Iga kuu

LatteGo puhastamine

Optimaalseks puhastamiseks võtke LatteGo osadeks lahti ja peske kõik osad nõudepesumasinas või kraani all leige veega.

LatteGo QUICK CLEAN

Kui aktiveerite LatteGo kiirpuhastuse funktsiooni QUICK CLEAN, saadab masin kuuma vee läbi piimasüsteemi, et see kiiresti puhastada. Kasutage LatteGo kiirpuhastuse funktsiooni QUICK CLEAN, kui soovite hoiustada külmikus LatteGo, milles on piima.

Saate valida menüüst kiirpuhastuse funktsiooni QUICK CLEAN järgmisel viisil:

- Veenduge, et LatteGo oleks masina külge kinnitatud.
- Vajutage nuppu MENU ja valige START QUICK CLEAN. Kinnitamiseks vajutage nuppu OK (✓).
- Ekraanil näidatakse, et peate panema tila alla anuma (joon. 32).
- Vajutage nuppu OK (✓), et alustada kuuma vee väljutamist.

LatteGO põhjalik puhastamine

- Eemaldada LatteGo seadmest (joon. 33).
- Valage ülejäänud piim välja.
- Vajutage vabastusnuppu ja eemaldage piimaanum LatteGo raami küljest (joon. 34).
- Peske kõik osad nõudepesumasinas või kraani all leige veega. Võite kasutada ka väikest kogust nõudepesuvedelikku.

LatteGo igakuine puhastamine

Kasutage selleks puhastustsükliks ainult Philipsi piimasüsteemi puhastusvahendit.

- Veenduge, et LatteGo oleks õigesti kokku pandud.

32 Eesti

- 2 Valage piimaringepuhastaja kotikese sisu LatteGosse (joon. 35). Seejärel täitke LatteGo veega kuni MAX-tähiseni (joon. 36).
- 3 Kallutage LatteGod kergelt ja pange kuuma vee väljutamise tila külge (joon. 14). Seejärel lükake seda ja lukustage paigale (joon. 15).
- 4 Asetage anum piimatila alla (joon. 32).
- 5 Vajutage nuppu MENU, valige DRINKS ning kerige üksusele MILK FROTH. Vajutage nuppu OK (✓), et alustada puhastuslahuse väljutamist.
- 6 Korrake sammu 5, kuni LatteGo on tühi.
- 7 Kui LatteGo on tühi, eemaldage see masina küljest.
- 8 Loputage LatteGo põhjalikult ja täitke puhta veega kuni MAX-tähiseni.
- 9 Pange LatteGo masina külge tagasi.
- 10 Eemaldage ja tühjendage anum. Seejärel asetage see tagasi piimatila alla.
- 11 Vajutage nuppu MENU ja valige menüüst DRINKS üksus MILK FROTH, et alustada LatteGo loputustsükli.
- 12 Korrake sammu 11, kuni LatteGo on tühi.
- 13 Korrake sammudes 7–11 kirjeldatud toiminguid.
- 14 Kui masin vee väljutamise lõpetab, on puhastustsüklil lõppenud.
- 15 Võtke kõik komponendid lahti ja loputage neid leige kraaniveega.

Katlakivi eemaldamise protseduur

Kasutage ainult Philipsi katlakivieemaldajat. Mitte ühelgi tingimusel ärge kasutage väävelhappel, vesinikkloriidhappel, sulfaamhappel või äädikhappel (äädikas) põhinevat katlakivieemaldajat, sest see võib kahjustada masina veeringet ning ei pruugi katlakivi korralikult lahustada. Philipsi katlakivieemaldaja mittekasutamine muudab garantii kehtetuks. Katlakivi seadmest eemaldamata jätmine muudab samuti garantii kehtetuks. Philipsi katlakivi eemaldamise lahus on müügil veebipoes aadressil www.philips.com/coffee-care.

- 1 Kui masin küsib katlakivi eemaldamist (joon. 37), vajutage alustamiseks nuppu OK (✓). Kui soovite katlakivi eemaldada, ilma et masin seda küsiks, vajutage nuppu MENU, kerige üksusele START CALC CLEAN ning vajutage kinnitamiseks nuppu OK (✓).
- 2 Eemaldage tilgakandik ja kohvipaksu sahtel, tühjendage need ning asetage tagasi oma kohtadele.
- 3 Eemaldage veepaak ja tühjendage see.
- 4 Eemaldage LatteGo, kui see küljes on.
- 5 Ekraanil palutakse teil eemaldada veepaagist AquaClean-filter (joon. 38).
- 6 Asetage suur anum (1,5 l) nii kohvivila kui piima väljutamise tila alla.
- 7 Valage terve pudel Philipsi katlakivieemaldajat veepaaki ja seejärel täitke paak veega kuni tähiseni CALC CLEAN (joon. 39). Seejärel pange veepaak tagasi masinasse ja vajutage kinnitamiseks nuppu OK (✓).
- 8 Algab katlakivi eemaldamise protseduuri esimene etapp. Katlakivieemaldamise protseduur kestab umbes 30 minutit ja koosneb katlakivieemaldamise tsüklist ning loputustsüklist.
- 9 Laske masinal väljutada katlakivi eemaldamise lahust, kuni ekraan annab teada, et veepaak on tühi.
- 10 Tühjendage veepaak, loputage see ja täitke uuesti puhta veega kuni tähiseni CALC CLEAN.
- 11 Tühjendage anum ja asetage see tagasi kohvi- ja piimatila alla. Kinnitamiseks vajutage nuppu OK (✓).
- 12 Algab katlakivi eemaldamise protseduuri teine etapp, loputustsüklil, mis kestab kolm minutit. Ekraanil kuvatakse loputuse ikoon ja etapi kestus.
- 13 Oodake, kuni masin lõpetab vee väljutamise. Katlakivi eemaldamise protseduur on lõppenud, kui ekraanile ilmub linnuke.

- 14** Katlakivi eemaldamise tsüklist väljumiseks vajutage nuppu OK (✓). Masin hakkab kuumenema ja läbib automaatse loputustsükli.
- 15** Pärast katlakivi eemaldamist peske kohvimoodul.
- 16** Pange AquaClean-filter veepaaki ja aktiveerige menüüst AquaClean-filter uuesti.

Nõuanne. AquaClean filtri kasutamine vähendab katlakivi eemaldamise vajadust!

Mida teha, kui katlakivi eemaldamise protseduur katkestatakse?

Saate katlakivi eemaldamise protseduurist väljuda, vajutades juhtpaneelil olevat toitenuppu. Kui katlakivi eemaldamise protseduur katkestatakse enne, kui see on täielikult lõpule viidud, tehke järgmist.

- 1 Tühjendage veepaak ja loputage seda põhjalikult.
- 2 Täitke veepaak kuni tähiseni CALC CLEAN puhta veega ja lülitage masin uuesti sisse. Masin kuumeneb ja läbib automaatse loputustsükli.
- 3 Enne mis tahes jookide valmistamist, teostage manuaalne loputustsükkel. Manuaalse loputustsükli teostamiseks väljutage kõigepealt pool veepaaki kuuma vett ja seejärel valmistage kaks tassi eeljahvatatud kohvi ilma jahvatatud kohvi lisamata.

Märkus. Kui katlakivi eemaldamise protseduuri ei viida lõpuni, vajab masin teist katlakivi eemaldamise protseduuri nii kiiresti kui võimalik.

Hoiatusikoonid ja veakoodid

Hoiatusikoonide tähendused



Täitke veepaak värse veega MAX taseme tähiseni.



Kohvimoodul on kohvipulbrist ummistunud. Puhastage kohvimoodul.



Oamahuti on tühi. Pange oamahutisse uued kohvioad



Sisestage tilgakandik ja sulgege hooldusluuk.



Masinas ei ole kohvimoodulit või see ei ole korralikult sisestatud. Sisestage kohvimoodul.



Kui kuvatakse veakood, vaadake jaotist „Veakoodide tähendused”, et näha, mida ekraanil olev kood tähendab ja mida te teha saate. Kui see ikoon on ekraanil, ei saa masinat kasutada.



Kohvipaksu sahtel on täis. Veenduge, et masin oleks sisse lülitatud. Seejärel eemaldage ja tühjendage kohvipaksu sahtel.



Masinas on õhku, pange tass kuuma vee tila alla ja vajutage õhu väljutamiseks OK. Veenduge enne toimingut alustamist, et kuuma vee tila oleks paigaldatud.

Veakoodide tähendused

Allpool leiate nimekirja veakoodidest, mis näitavad probleeme, mis te saate ise ära lahendada. Videojuhised on saadaval saidil www.philips.com/coffee-care. Kui kuvatakse mõni muu veakood, võtke ühendust oma riigi Philipsi klienditeeninduskeskusega. Kontaktandmeid vt garantiilehelt.

Veakood	Tõrge	Võimalik lahendus
01	Kohvipaks või võõrkeha on kohvilehtri ummistanud.	Lülitage masin välja ja eemaldage see vooluvõrgust. Eemaldage kohvimoodul. Seejärel avage eeljahvatatud kohvi lahtri kaas. Pistke lusikavars kohvilehtrisse ja liigutage üles-alla, kuni ummistust tekitav kohvipaks alla kukub (joon. 30). Kui kohvilehtri on ummistanud võõrkeha, eemaldage see. Vaadake saidilt www.philips.com/coffee-care põhjalikke videojuhiseid.
03	Kohvimoodul on must või pole korralikult määritud.	Lülitage masin pealülitist välja. Loputage kohvimoodulit puhta veega, laske õhu käes kuivada ja seejärel määrige seda. Vt jaotist „Kohvimooduli puhastamine” või vaadake saidilt www.philips.com/coffee-care põhjalikke videojuhiseid. Seejärel lülitage masin uuesti sisse.
04	Kohvimoodul ei ole õiges asendis.	Lülitage masin pealülitist välja. Eemaldage kohvimoodul ja sisestage uuesti. Veenduge, et kohvimoodul oleks enne sisestamist õiges asendis. Vt jaotist „Kohvimooduli käsitlemine” või vaadake saidilt www.philips.com/coffee-care põhjalikke videojuhiseid. Seejärel lülitage masin uuesti sisse.
05	Veeringes on õhku.	Taaskäivitage masin, lülitades selle pealülitist välja ja seejärel uuesti sisse. Kui sellest on abi, väljutage kaks kuni kolm tassi kuumu vett. Puhastage masin katlakivist, kui te pole seda kaua aega teinud.
	AquaClean-filtrit ei valmistatud enne paigaldamist õigesti ette või see on ummistunud.	Eemaldage AquaClean-filter ja proovige uuesti kohvi valmistada. Kui sellest on abi, veenduge, et AquaClean-filter oleks enne veepaaki tagasi panemist õigesti ette valmistatud. Pange AquaClean-filter tagasi veepaaki. Kui sellest pole ikka veel abi, on filter ummistunud ja tuleb välja vahetada.
14	Masin on ülekuumenenud.	Lülitage masin välja ja 30 minuti pärast uuesti sisse.

Tarvikute tellimine

Masina puhastamiseks ja katlakivi eemaldamiseks kasutage ainult Philipsi hooldustooteid. Neid tooteid saate osta kohalikul edasimüüjal, volitatud teeninduskeskustest või veebist aadressil www.shop.philips.com/service. Täieliku varuosade loendi leidmiseks veebis sisestage oma masina mudeli number. Mudeli numbrileiate hooldusluugi siseküljelt.

Hooldustooted ja tüübinumbrid:

- Katlakivi eemaldamise lahus CA6700
- AquaClean-filter CA6903
- Kohvimooduli määre HD5061
- Kohviõli eemaldamise tabletid CA6704
- Piimaringepuhastaja CA6705
- Hoolduskomplekt CA6707

Veaotsing

Selles peatükis võetakse kokku kõige levinumad probleemid, mis teil masinaga tekkida võivad.

Videojuhised on ja täielik nimekirj korduma kippuvatest küsimustest on saadaval saidil

www.philips.com/coffee-care. Kui teil ei õnnestu probleemi lahendada, võtke ühendust oma riigi klienditeeninduskeskusega. Kontaktandmeid vt garantiilehelt.

Tõrge	Põhjus	Lahendus
Tilgakandik täitub liiga kiiresti.	See on normaalne. Masin kasutab vett siseringe ja kohvimooduli loputamiseks. Osa veest voolab läbi siseringe otse tilgakandikule.	Tühjendage tilgakandik, kui kandiku täisoleku näidik on läbi tilgakandiku katte üles tõusnud.
		Asetage espressoalus loputusvee kogumiseks väljutustila alla.
Masin on režiimis DEMO.	Ooterežiimi nuppu on kauem kui kaheksa sekundit all hoitud.	Lülitage masin tagaküljel asuvast pealülitist välja ja seejärel uuesti sisse.
Kohvipaksu sahtli täisolekut näitav ikoon jääb ekraanile.	Kohvipaksu sahtli tühjendamise ajal oli masin välja lülitatud. Masin ei tuvasta kohvipaksu sahtli tühjendamist, kui on välja lülitatud.	Tühjendage kohvipaksu sahtlit ainult siis, kui masin on sisse lülitatud. Kui kohvipaksu sahtli tühjendamise ajal on masin välja lülitatud, siis kohvi tsükli loendurit ei nullita.
	Kohvipaksu sahtel asetati liiga kiiresti tagasi. Kui kohvipaksu sahtel liiga kiiresti tagasi asetada, siis masin ei tuvasta kohvipaksusahtli tühjendamist.	Ärge asetage kohvipaksu sahtlit tagasi enne, kui ekraanil kuvatakse teade selle tagasi asetamiseks.
Kuvatakse kohvipaksu sahtli täisoleku ikoon, kui sahtel ei ole täis.	Viimase kohvipaksu sahtli tühjendamise ajal ei nullinud masin loendurit.	Oodake umbes viis sekundit, enne kui panete kohvipaksu sahtli masinasse tagasi. Sel viisil nullitakse kohvipaksu loendurit.
		Tühjendage kohvipaksu sahtlit ainult siis, kui masin on sisse lülitatud. Kui kohvipaksu sahtli tühjendamise ajal on masin välja lülitatud, siis kohvipaksu loendurit ei nullita.
Kohvipaksu sahtel on ületäitunud, aga teadet „Empty grounds container” (tühjenda kohvipaksu sahtel) ei kuvatud.	Eemaldasite tilgakandiku ilma kohvipaksu sahtlit tühjendamata.	Tilgakandiku eemaldamisel tühjendage ka kohvipaksu sahtel, isegi siis, kui selles on vaid vähe kohvipaksu. Sel viisil nullitakse kohvipaksu loendurit ja see alustab kohvipaksu õigesti arvestamist.
Kohvimoodulit ei saa eemaldada.	Kohvimoodul ei ole õiges asendis.	Lähtestage masin järgmisel moel: asetage tilgakandik ja kohvipaksu sahtel tagasi. Seejärel sulgege hooldusluuk ning lülitage masin välja ja uuesti sisse. Proovige uuesti kohvimoodulit eemaldada.

Tõrge	Põhjus	Lahendus
	Kohvipaksu sahtel ei ole eemaldatud.	Eemaldage enne kohvimooduli eemaldamist kohvipaksu sahtel.
Kohvimoodulit ei saa sisestada.	Kohvimoodul ei ole õiges asendis.	Lähtestage masin järgmisel moel: asetage tilgakandik ja kohvipaksu sahtel tagasi. Jätke kohvimoodul paigaldamata. Sulgege hooldusluuk ning lülitage masin sisse ja uuesti välja. Seejärel pange kohvimoodul õigesse asendisse ja sisestage uuesti masinasse.
	Masin teostab ikka veel katlakivi eemaldamise protseduuri.	Kohvimoodulit ei saa katlakivi eemaldamise protseduuri ajal eemaldada. Esmalt viige katlakivi eemaldamise protseduur lõpuni ja seejärel eemaldage kohvimoodul.
Kohv on liiga vesine.	Veski on seadistatud liiga jämedale astmele.	Reguleerige veski peenemale (madalamale) astmele.
	Kohvi väljumise toru on ummistunud.	Puhastage kohvi väljumise toru lusikavarrega. Seejärel lülitage masin välja ja uuesti sisse.
	Masin teostab iseseadistust.	Valmistage mõned tassid kohvi.
	Kohvimoodul on must või vajab määrimist.	Puhastage kohvimoodul ja määrige seda.
Kohv ei ole piisavalt kuum.	Kasutatavad tassid on külmad.	Eelsoojendage tasse neid kuuma veega loputades.
	Temperatuur on seatud liiga madalaks. Kontrollige menüüseadeid.	Seadistage menüüs temperatuur kõrge peale.
	Te lisasite piima.	Pole oluline, kas lisate sooja või külma piima, see vähendab alati mingil määral kohvi temperatuuri.
Kohviltast lekib kohvi.	Kohvtila on ummistunud.	Puhastage kohvtila ja selle avasid puhastusharjaga.
	Kohvi väljumise toru on ummistunud.	Puhastage kohvi väljumise toru mõõtelusika või tavalise lusika varrega. Seejärel lülitage seade välja ja uuesti sisse.
Kohvi ei välju või väljub aeglaselt.	AquaClean-filtrit ei valmistatud enne paigaldamist õigesti ette või see on ummistunud.	Eemaldage AquaClean-filtri ja proovige uuesti kohvi valmistada. Kui sellest on abi, veenduge, et AquaClean-filtri oleks enne, kui selle tagasi panete, õigesti ette valmistatud. Pange ettevalmistatud filter veepaaki tagasi. Kui sellest pole ikka veel abi, on filter ummistunud ja tuleb välja vahetada.

Tõrge	Põhjus	Lahendus
	Veski on seadistatud liiga peenele astmele.	Reguleerige veski jämedamale (kõrgemale) astmele.
	Kohvimoodul on määrdunud.	Puhastage kohvimoodul.
	Kohvitila on määrdunud.	Puhastage kohvitila ja selle avad nõelaga.
	Masina siseringe on katlakivist ummistunud.	Eemaldage masinast katlakivi.
Piim ei vahustu.	LatteGo on määrdunud või valesti kinnitatud.	Puhastage LatteGo ja veenduge, et panete selle kokku ja kinnitate õigesti. Enne piimaanuma ja raami kokkupanekut veenduge, et need oleksid puhtad, eriti pinnad, mis omavahel kokku puutuvad.
	LatteGo on valesti kokku pandud.	Veenduge, et piimaanum oleks LatteGo raami külge õigesti kinnitatud.
	Kasutatav piim ei sobi vahustamiseks.	Erineva koostisega piimatooted tekitavad erineva kvaliteedi ja kogusega vahtu. Oleme katsetanud järgmisi piimasid, mis on vahustamisel andnud häid tulemusi: väherasvane või täislehmapiim ja laktoosivaba piim.
Kohvi pritsib.	Tassi ja tila vaheline kaugus on liiga suur.	Pange espressoalus tila alla tilgakandikule.
Piima pritsib.	Piim pole piisavalt külm.	Veenduge, et kasutate külma piima, mis on vahetult külmikust võetud.
	Te ei pannud LatteGosse piisavalt piima.	Pange LatteGosse rohkem piima. Kui olete piimajoogid oma maitsele kohandanud, võib juhtuda, et peate LatteGosse valama rohkem piima, kui piimaanumal näidatud.
Masin näib lekkivat.	Masin kasutab vett siseringe ja kohvimooduli loputamiseks. Osa veest voolab läbi siseringe otse tilgakandikule. See on normaalne.	Tühjendage tilgakandik, kui kandiku täisoleku näidik on läbi tilgakandiku katte üles tõusnud. Asetage espressoalus loputusvee kogumiseks väljutustila alla.
	Tilgakandik on liiga täis ja ajab üle, seetõttu tundub, nagu masin lekiks.	Tühjendage tilgakandik, kui kandiku täisoleku näidik on läbi tilgakandiku katte üles tõusnud. Asetage espressoalus loputusvee kogumiseks väljutustila alla.
	Masin ei ole asetatud horisontaalsele pinnale.	Et tilgakandiku täisoleku näidik korralikult töötaks, paigutage masin horisontaalsele pinnale.

Tõrge	Põhjus	Lahendus
Piimaanumast lekitab piima.	LatteGo pole õigesti kokku pandud.	Veenduge, et piimaanum oleks LatteGo raami külge õigesti kinnitatud.
AquaClean-filtrit ei saa aktiveerida ja masin nõuab katlakivi eemaldamist.	Filtrit ei ole peale AquaClean-filtri ikooni vilkuma hakkamist ja filtri läbilaskvuse langemist 0%-le õigeaegselt välja vahetatud.	Eemaldage masinast esmalt katlakivi, seejärel paigaldage AquaClean-filter.
	AquaClean-filtrit ei ole paigaldatud esmase seadistamise käigus, vaid pärast umbes 25 kohvi (tassi maht 100 ml) valmistamist. Masin peab enne AquaClean-filtri paigaldamist olema täielikult katlakivivaba.	Esmalt eemaldage masinast katlakivi ja seejärel paigaldage uus AquaClean-filter. Pärast katlakivi eemaldamise protseduuri nullitakse filter 0/8-le. Kinnitage filtri aktiveerimine alati masina menüüs. Tehke seda ka pärast filtri vahetamist.
Uus veefilter ei sobi.	Üritate paigaldada AquaClean-filtri asemel muud filtrit.	Masinasse sobib ainult AquaClean-filter.
Masin teeb müra.	On normaalne, et masin teeb töötamise käigus müra.	Kui masin hakkab tegema teistsugust müra, puhastage kohvimoodul ja määrige seda.
	AquaClean-filtrit ei valmistatud enne paigaldamist õigesti ette ja masinasse tõmmatakse nüüd õhku.	Võtke AquaClean-filter veepaagist välja. Raputage filtrit umbes viis sekundit. Pöörake filter tagurpidi ja uputage see külma veega täidetud kannu, kuni õhumulle enam ei tule. Pange ettevalmistatud AquaClean-filter tagasi veepaaki.

Tehnilised andmed

Tootja jätab endale õiguse muuta toote tehnilisi andmeid. Kõik eelseadistatud kogused on ligikaudsed.

Kirjeldus	Väärtus
Korpuse materjal	Termoplastne
Mõõtmed (l x k x s)	221 x 340 x 430 mm
Kaal	7.6 kg
Toitejuhtme pikkus	1200 mm
Juhtpaneel	eestvaade
Tassi suurus	kuni 145 mm
Veepaak	1,8 liitrit, eemaldatav
Kohviubade mahuti mahutavus	250 g

Kohvipaksu sahtli mahutavus	15 tsüklit
Piimakarahvini mahtuvus	265 ml
Pumba rõhk	15 baari
Veesoojendi	roostevabast terasest boiler
Ohutusseadis	termokaitse
Energiasäästurežiim	<1 Wh
Nimipinge - Nimivõimsus - Elekritoide	Vt andmesilti hooldusluugi siseküljel.



www.philips.com/coffee-care

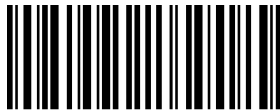

421945004021



>75% recycled paper