

PHILIPS

Super automatic
espresso machine

5000 series

EP5934, EP5930, EP5346
EP5345, EP5340, EP5335
EP5334, EP5333, EP5331
EP5330, EP5045, EP5040
EP5035, EP5034, EP5030

EN USER MANUAL
DA BRUGERVEJLEDNING
DE BENUTZERHANDBUCH
ES MANUAL DEL USUARIO
FR MODE D'EMPLOI
IT MANUALE UTENTE
NL GEBRUIKSAANWIJZING
NO BRUKERHÅNDBOK
PT MANUAL DO UTILIZADOR
FI KÄYTTÖOPAS
SV ANVÄNDARHANDBOK
EL ΕΓΧΕΙΡΙΔΙΟ ΧΡΗΣΗΣ



www.philips.com/coffee-care



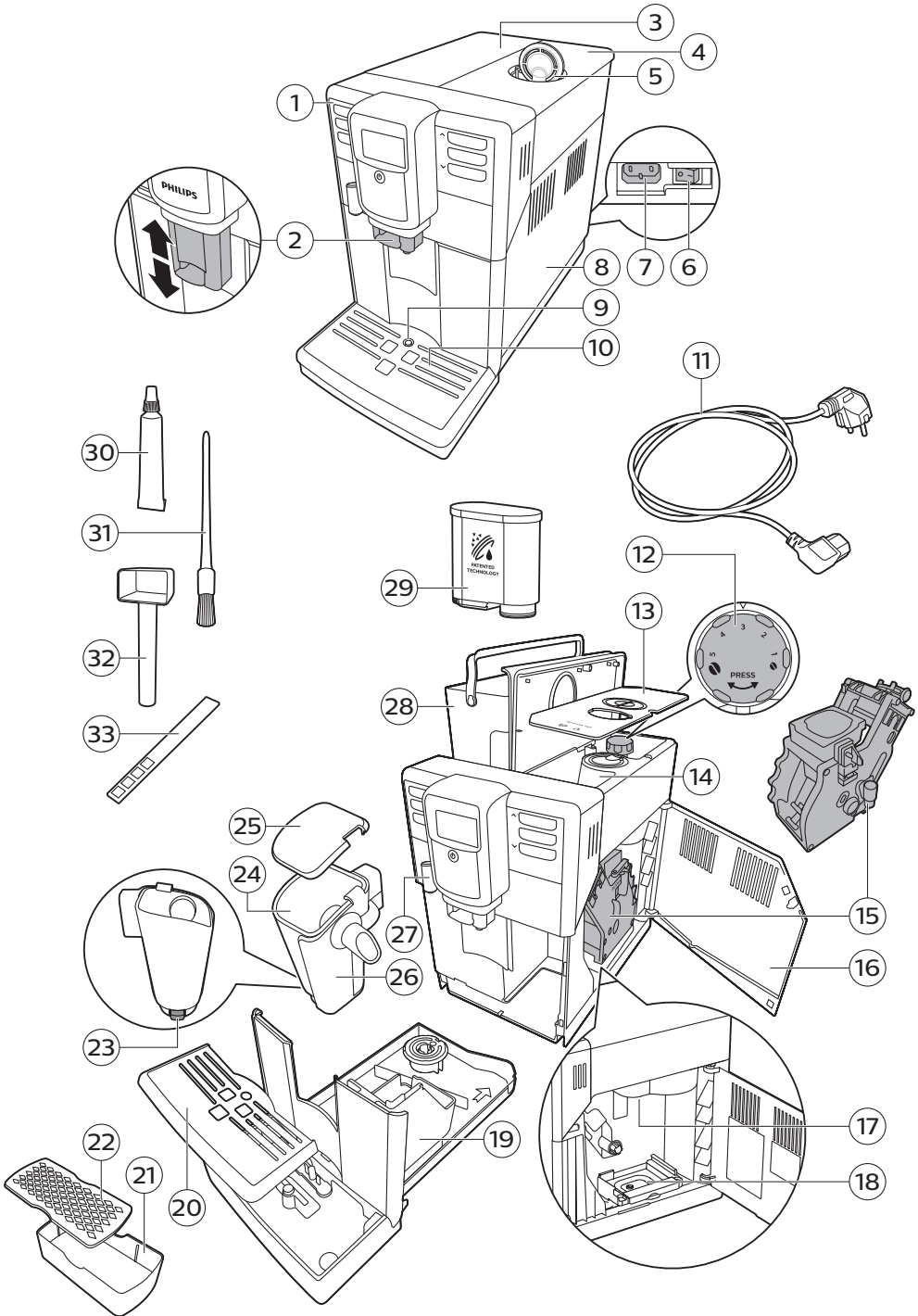

2

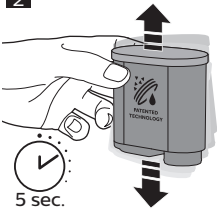

3



4

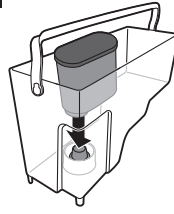

5



6



7



8



9



10

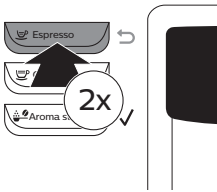

11

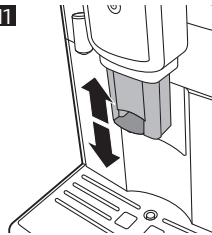

12

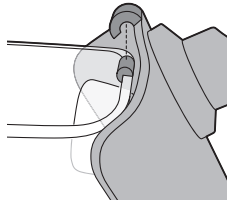

13



14

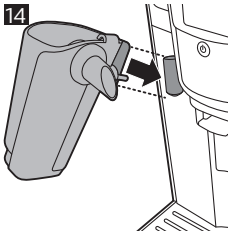

15

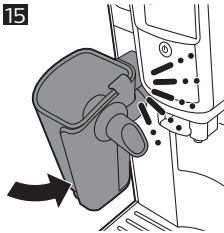

16

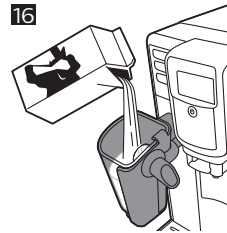

17



18



19

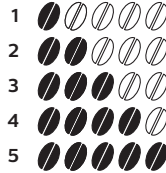

20

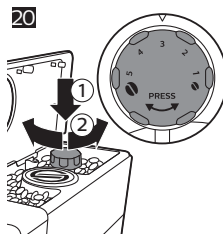

21

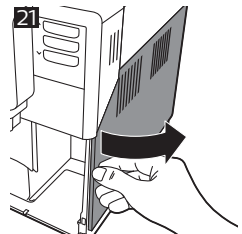

22

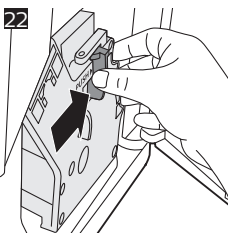

23

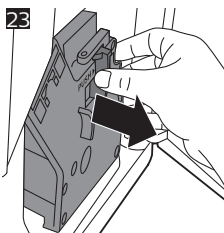

24

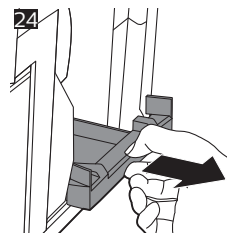

25

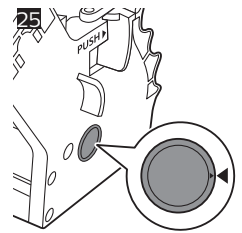

26

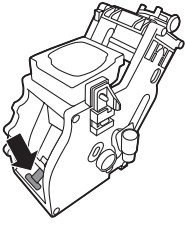

27

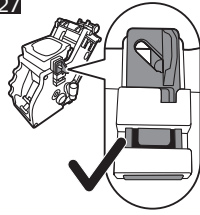

28

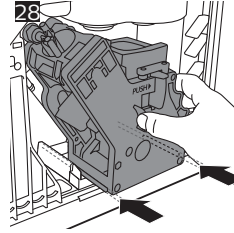

29

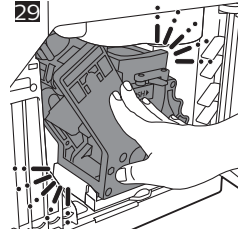

30

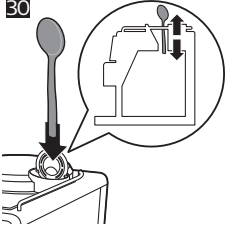

31

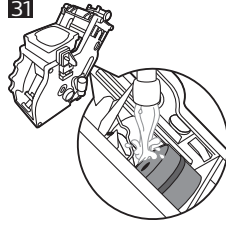

32

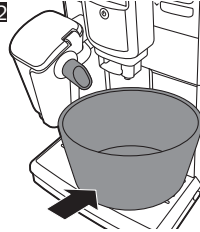

33

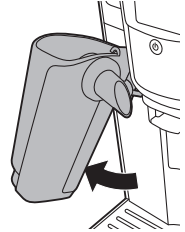

34

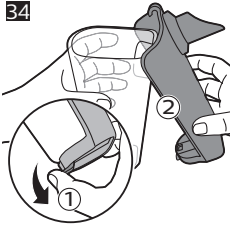

35



36

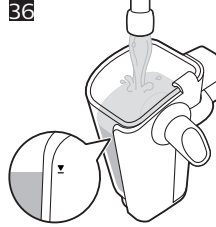

37

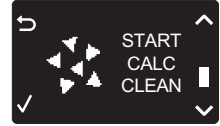

38



39

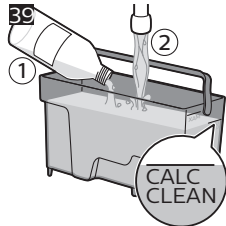

Περιεχόμενα

| | |
|---|-----|
| Επισκόπηση μηχανής (Εικ. 1) | 206 |
| Εισαγωγή | 207 |
| Πρώτη εγκατάσταση | 207 |
| Χρήση του πίνακα ελέγχου | 207 |
| Φίλτρο AquaClean | 208 |
| Μέτρηση σκληρότητας νερού | 209 |
| Παρασκευή ροφημάτων | 210 |
| Εξατομίκευση των ροφημάτων | 211 |
| Προσαρμογή των ρυθμίσεων του μύλου | 212 |
| Χειρισμός της ομάδας παρασκευής | 212 |
| Καθαρισμός και συντήρηση | 213 |
| Καθαρισμός του LatteGo | 215 |
| Διαδικασία αφαίρεσης αλάτων | 216 |
| Προειδοποιητικά εικονίδια και κωδικοί σφάλματος | 217 |
| Παραγγελία παρελκόμενων | 218 |
| Αντιμετώπιση προβλημάτων | 219 |
| Τεχνικές προδιαγραφές | 223 |

Επισκόπηση μηχανής (Εικ. 1)

| | |
|--|--|
| 1 Πίνακας ελέγχου | 18 Συρτάρι υπολειμμάτων καφέ |
| 2 Προσαρμόσιμο στόμιο εκροής καφέ | 19 Δοχείο συλλογής κόκκων καφέ |
| 3 Καπάκι δοχείου νερού | 20 Κάλυμμα δίσκου περισυλλογής υγρών |
| 4 Καπάκι χοάνης κόκκων καφέ | 21 Δίσκος βάσης εσπρέσο |
| 5 Καπάκι διαμερίσματος προαλεσμένου καφέ | 22 Κάλυμμα βάσης εσπρέσο |
| 6 Κεντρικός διακόπτης | 23 Κουμπί απασφάλισης δοχείου γάλακτος LatteGo |
| 7 Υποδοχή καλωδίου | 24 Δοχείο γάλακτος LatteGo |
| 8 Πορτάκι | 25 Καπάκι φύλαξης LatteGo |
| 9 Λυχνία «γεμάτου δίσκου περισυλλογής υγρών» | 26 Πλαίσιο LatteGo |
| 10 Δίσκος περισυλλογής υγρών | 27 Στόμιο εκροής ζεστού νερού |
| 11 Καλώδιο | 28 Δοχείο νερού |
| 12 Κουμπί ρύθμισης άλεσης | 29 Φίλτρο AquaClean |
| 13 Καπάκι χοάνης κόκκων καφέ | 30 Σωληνάριο γράσου |
| 14 Χοάνη κόκκων καφέ | 31 Βουρτσάκι καθαρισμού |
| 15 Ομάδα παρασκευής | 32 Κουτάλα μέτρησης |

16 Πορτάκι συντήρησης (εσωτερικό) με πληροφορίες επικοινωνίας

33 Δοκιμαστική ταινία σκληρότητας νερού

17 Στόμιο εξόδου καφέ

Εισαγωγή

Συγχαρητήρια για την αγορά της πλήρως αυτόματης μηχανής καφέ της Philips! Για να επωφεληθείτε πλήρως από την υποστήριξη που παρέχει η Philips, δηλώστε το προϊόν σας στη διεύθυνση www.philips.com/welcome.

Διαβάστε προσεκτικά το ξεχωριστό φυλλάδιο ασφαλείας πριν από την πρώτη χρήση της μηχανής και φυλάξτε το για μελλοντική αναφορά.

Για να σας βοηθήσει να αξιοποιήσετε στο έπακρο τη μηχανή καφέ σας, η Philips προσφέρει πλήρη υποστήριξη με 3 διαφορετικούς τρόπους:

- 1 Τον ξεχωριστό οδηγό γρήγορης έναρξης για την πρώτη εγκατάσταση και την πρώτη χρήση.
- 2 Το παρόν εγχειρίδιο χρήσης για αναλυτικότερες πληροφορίες.
- 3 Ηλεκτρονική υποστήριξη και βίντεο: σαρώστε τον κωδικό QR στην μπροστινή σελίδα ή επισκεφτείτε τη διεύθυνση www.philips.com/coffee-care

Σημείωση: Αυτή η μηχανή έχει ελεγχθεί με καφέ. Αν και έχει καθαριστεί προσεκτικά, ίσως να υπάρχουν ορισμένα υπολείμματα καφέ. Ωστόσο, εγγυόμαστε ότι η μηχανή είναι απολύτως καινούρια.

Πρώτη εγκατάσταση

Για να προετοιμάσετε τη μηχανή καφέ για χρήση, θα πρέπει να εκτελέσετε μερικά απλά βήματα, όπως την πλήρωση του κυκλώματος νερού και την ενεργοποίηση του φίλτρου AquaClean. Μπορείτε να βρείτε αυτά τα βήματα στον ξεχωριστό οδηγό γρήγορης έναρξης.

Προκειμένου ο καφές σας να έχει την καλύτερη δυνατή γεύση, θα πρέπει πρώτα να παρασκευάσετε 5 καφέδες, ώστε η μηχανή να μπορέσει να ολοκληρώσει την αυτο-ρύθμισή της.

Η μηχανή έχει ρυθμιστεί έτσι ώστε να επιτυγχάνεται το καλύτερο γευστικό αποτέλεσμα από του κόκκους καφέ σας. Επομένως, σας συμβουλεύουμε να μην προσαρμόσετε τις ρυθμίσεις του μύλου προτού παρασκευάσετε 100-150 φλιτζάνια (περίπου 1 μήνας χρήσης).

Καθαρίστε σχολαστικά το LatteGo πριν το χρησιμοποιήσετε για πρώτη φορά.

Η μηχανή παρέχεται με τη βάση εσπρέσο, η οποία λειτουργεί ως στήριγμα του φλιτζανιού και ως επιπλέον δίσκος για την περισυλλογή του νερού έκπλυσης.

Για την παρασκευή ιδανικού εσπρέσο με απαλό καϊμάκι, θα πρέπει να τοποθετείτε το φλιτζάνι σε απόσταση 7-8 εκ. από το στόμιο. Όταν η βάση εσπρέσο χρησιμοποιείται, το φλιτζάνι του εσπρέσο είναι τοποθετημένο στη σωστή απόσταση από το στόμιο, ώστε η διαδικασία παρασκευής να είναι η καλύτερη δυνατή.

Η βάση εσπρέσο πρέπει να τοποθετείται κάτω από το στόμιο, όταν η μηχανή ξεπλένεται, ώστε να μην χρειάζεται να αδειάζετε τακτικά τον κύριο δίσκο περισυλλογής υγρών.

Χρήση του πίνακα ελέγχου

Παρακάτω θα βρείτε μια επισκόπηση και μια περιγραφή του πίνακα ελέγχου της μηχανής. Ορισμένα από τα κουμπιά έχουν διπλή λειτουργία. Σε αυτήν την περίπτωση, στην οθόνη θα εμφανίζονται τα εικονίδια πλοήγησης. Χρησιμοποιήστε τα κουμπιά δίπλα σε αυτό το εικονίδιο, για να επιλέξετε ή να επιβεβαιώσετε τις επιλογές σας.

Χρησιμοποιήστε το κουμπί MENU (Μενού), για να επιλέξετε άλλα ροφήματα και να αλλάξετε ρυθμίσεις, όπως την σκληρότητα του νερού και τη θερμοκρασία του καφέ.

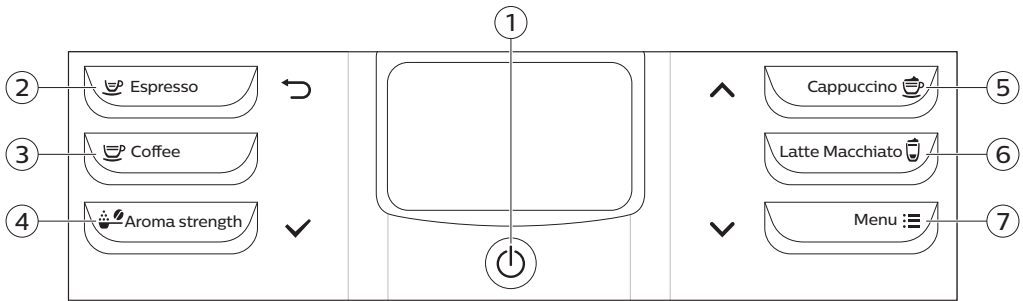

- | | |
|---|--|
| 1. Κουμπί ενεργοποίησης/απενεργοποίησης | 5. Κουμπί CAPPUCCINO (Καπουτσίνο)/πάνω (^) |
| 2. Κουμπί ESPRESSO (Εσπρέσο)/πίσω (↶) | 6. Κουμπί LATTE MACCHIATO (Λάτε μακιάτο) |
| 3. Κουμπί COFFEE (Καφές) | 7. Κουμπί MENU (Μενού)/κάτω (v) |
| 4. Κουμπί AROMA STRENGTH (ένταση αρώματος)/OK (v) | |

Φίλτρο AquaClean

Το φίλτρο AquaClean έχει σχεδιαστεί έτσι, ώστε να μειώνει τις εναποθέσεις αλάτων στη μηχανή καφέ και να παρέχει φιλτραρισμένο νερό, για να διατηρείται το άρωμα και η γεύση κάθε φλιτζανιού καφέ. Αν χρησιμοποιείτε μια σειρά 8 φίλτρων AquaClean, όπως υποδεικνύεται στη μηχανή και σε αυτό το εγχειρίδιο χρήστη, δεν θα χρειαστεί να καθαρίσετε τη μηχανή σας από τα άλατα για έως και 5000 φλιτζάνια. Με κάθε φίλτρο μπορείτε να απολαύσετε έως 625 φλιτζάνια, ανάλογα με τις επιλεγμένες ποικιλίες καφέ, καθώς και τις συχνότητες ζεπλύματος και καθαρισμού.

Προετοιμασία του φίλτρου AquaClean για ενεργοποίηση

Πριν να τοποθετήσετε το φίλτρο AquaClean στο δοχείο νερού, θα πρέπει να το προετοιμάσετε για χρήση:

- 1 Ανακινήστε το φίλτρο για περίπου 5 δευτερόλεπτα (Εικ. 2).
- 2 Βυθίστε το φίλτρο ανάποδα σε μια κανάτα με κρύο νερό για τουλάχιστον 30 δευτερόλεπτα και περιμένετε μέχρι να σταματήσουν να βγαίνουν φυσαλίδες (Εικ. 3).
- 3 Σπρώξτε το φίλτρο στη σύνδεση φίλτρου στο κατώτερο δυνατό σημείο (Εικ. 4).

Ενεργοποίηση του φίλτρου AquaClean

Θα πρέπει να ενεργοποιείτε κάθε νέο φίλτρο AquaClean που χρησιμοποιείτε. Ενεργοιώντας το φίλτρο AquaClean, η μηχανή παρακολουθεί τη χωρητικότητα του φίλτρου AquaClean και τον αριθμό των φίλτρων που χρησιμοποιούνται. Μπορείτε να ενεργοποιήσετε το φίλτρο AquaClean με 3 τρόπους.

1. Ενεργοποίηση του φίλτρου AquaClean κατά την πρώτη εγκατάσταση

Μετά την πρώτη ενεργοποίηση της μηχανής, η μηχανή σας καθοδηγεί στα πρώτα βήματα εγκατάστασης, όπως την πλήρωση του δοχείου νερού, την πλήρωση του κυκλώματος νερού και την ενεργοποίηση του φίλτρου AquaClean. Ακολουθήστε απλώς τα βήματα στην ενότητα «Πριν από την πρώτη χρήση» στον ξεχωριστό οδηγό γρήγορης έναρξης.

2. Ενεργοποίηση του φίλτρου AquaClean, όταν ζητηθεί

Σημείωση: Αντικαταστήστε το φίλτρο AquaClean μόλις η χωρητικότητά του πέσει στο 0% και αρχίσει να αναβοσβήνει γρήγορα το εικονίδιο του φίλτρου. Να αντικαθιστάτε το φίλτρο AquaClean τουλάχιστον μία φορά κάθε 3 μήνες, ακόμα κι αν η μηχανή δεν έχει ακόμα υποδεικξει ότι απαιτείται αντικατάσταση.

Συμβουλή: Σας συνιστούμε να αγοράσετε νέο φίλτρο, όταν η χωρητικότητά του πέσει στο 10% και αρχίσει να αναβοσβήνει αργά το εικονίδιο του φίλτρου. Έτσι, θα μπορέσετε να αντικαταστήσετε το φίλτρο, όταν η χωρητικότητά του πέσει στο 0%.

- 1 Πατήστε το κουμπί MENU (Μενού), κυλήστε στο AQUACLEAN FILTER και πατήστε το κουμπί OK (✓) για επιβεβαίωση.
 - Η οθόνη ρωτά αν θέλετε να ενεργοποιήσετε ένα νέο φίλτρο (Εικ. 5).
- 2 Πατήστε το κουμπί OK (✓) για επιβεβαίωση.
 - Η οθόνη ενημερώνει αυτόματα τον αριθμό των φίλτρων που έχουν χρησιμοποιηθεί (Εικ. 6).

Σημείωση: Αν θελήσετε να αντικαταστήσετε το φίλτρο AquaClean μετά τη χρήση 8 φίλτρων, θα πρέπει πρώτα να αφαιρέσετε τα άλατα από τη μηχανή. Ακολουθήστε τις οδηγίες που εμφανίζονται στην οθόνη.

3. Ενεργοποίηση του φίλτρου AquaClean οποιαδήποτε άλλη στιγμή

Μπορείτε να ξεκινήσετε να χρησιμοποιείτε το φίλτρο AquaClean οποιαδήποτε στιγμή, ακολουθώντας τις παρακάτω οδηγίες.

- 1 Πατήστε το κουμπί MENU (Μενού), επιλέξτε MENU (Μενού) και πατήστε το κουμπί OK για επιβεβαίωση. Μετακινηθείτε στην επιλογή AQUACLEAN FILTER (Φίλτρο AquaClean). Πατήστε το κουμπί OK για επιβεβαίωση.
 - Η οθόνη εμφανίζει τον αριθμό των φίλτρων AquaClean που είχαν εγκατασταθεί προηγουμένως, από 0 έως 8 φίλτρα (Εικ. 6).
- 2 Επιλέξτε το ON (Ενεργοποίηση) στην οθόνη και πατήστε το κουμπί OK για επιβεβαίωση (Εικ. 7).
 - Η οθόνη ενημερώνει αυτόματα τον αριθμό των φίλτρων που έχουν χρησιμοποιηθεί (Εικ. 8).
 - Κατόπιν, θα εμφανιστεί η οθόνη ετοιμότητας της μηχανής με το εικονίδιο AquaClean 100% που υποδεικνύει ότι το φίλτρο έχει εγκατασταθεί (Εικ. 9).
- 3 Παρασκευάστε 2 φλιτζάνια ζεστού νερού (0,5 λίτρα), για να ολοκληρωθεί η ενεργοποίηση. Απορρίψτε αυτό το νερό.

Σημείωση: Σε ορισμένες περιπτώσεις, ένα μήνυμα στη μηχανή θα σας ενημερώνει ότι πρέπει να αφαιρέσετε τα άλατα από τη μηχανή πριν από την εγκατάσταση και την ενεργοποίηση ενός φίλτρου AquaClean. Αυτό συμβαίνει, επειδή η μηχανή θα πρέπει να έχει καθαριστεί εντελώς από τα άλατα, πριν να αρχίσετε να χρησιμοποιείτε το φίλτρο AquaClean. Ακολουθήστε τις οδηγίες που εμφανίζονται στην οθόνη.

Μέτρηση σκληρότητας νερού

Χρησιμοποιήστε τη δοκιμαστική ταινία σκληρότητας νερού που παρέχεται, για να ρυθμίσετε τη σκληρότητα του νερού. Πατήστε το κουμπί MENU (Μενού), επιλέξτε MENU (Μενού) και κυλήστε για να επιλέξετε WATER HARDNESS (Σκληρότητα νερού).

- 1 Βυθίστε τη δοκιμαστική ταινία σκληρότητας νερού σε νερό βρύσης για 1 δευτερόλεπτο. Κατόπιν, περιμένετε για 1 λεπτό.
- 2 Δείτε πόσα τετράγωνα έχουν κοκκινίσει.
- 3 Επιλέξτε την κατάλληλη ρύθμιση σκληρότητας νερού και πατήστε το κουμπί OK (✓) για επιβεβαίωση.

Αριθμός κόκκινων τετραγώνων: ■■■■ ■■■■ ■■■■ ■■■■

| Τιμή ρύθμισης | 1 | 2 | 3 | 4 |
|---------------|---|---|---|---|
| | | | | |

Παρασκευή ροφημάτων

Μπορείτε να επιλέξετε ρόφημα πατώντας ένα από τα κουμπιά ροφημάτων ενός αγγίγματος ή επιλέγοντας άλλο ρόφημα από το μενού.

- Αν θέλετε να παρασκευάσετε δύο φλιτζάνια, πατήστε το κουμπί ροφημάτων ενός αγγίγματος του επιλεγμένου ροφήματος δύο φορές (Εικ. 10). Η μηχανή πραγματοποιεί ταυτόχρονα δύο κύκλους άλεσης με τη σειρά για το επιλεγμένο ρόφημα. Μπορείτε να παρασκευάσετε μόνο δύο φλιτζάνια καφέ ή δύο φλιτζάνια εσπρέσο ταυτόχρονα.
- Σύρετε το στόμιο εκροής προς τα πάνω ή προς τα κάτω, για να προσαρμόσετε το ύψος του στο μέγεθος του φλιτζανιού ή του ποτηριού που χρησιμοποιείτε (Εικ. 11).

Παρασκευή ροφημάτων καφέ

Παρασκευή καφέ με κόκκους καφέ

- 1 Γεμίστε το δοχείο νερού με νερό βρύσης και τη χοάνη κόκκων καφέ με κόκκους καφέ.
- 2 Για να παρασκευάσετε έναν καφέ, πατήστε ένα από τα κουμπιά ροφημάτων ενός αγγίγματος. Για να επιλέξετε έναν άλλο τύπο ροφήματος, πατήστε το κουμπί MENU, επιλέξτε DRINKS, κάντε κύλιση προς τα κάτω στο επιθυμητό ρόφημα και πατήστε το κουμπί OK (✓).
- 3 Για να σταματήσετε τη εκροή καφέ, πατήστε το κουμπί OK (✓).

Παρασκευή ροφημάτων με βάση το γάλα

Το LatteGo αποτελείται από ένα δοχείο γάλακτος, ένα πλαίσιο και ένα καπάκι φύλαξης. Για την αποφυγή διαρροών, βεβαιωθείτε ότι το πλαίσιο και το δοχείο γάλακτος είναι σωστά συναρμολογημένα, όπως περιγράφεται παρακάτω, πριν γεμίσετε το δοχείο γάλακτος.

- 1 Γεμίστε το δοχείο νερού με νερό βρύσης και τη χοάνη κόκκων καφέ με κόκκους καφέ.
- 2 Για να συναρμολογήσετε το LatteGo, τοποθετήστε πρώτα το επάνω μέρος του δοχείου γάλακτος κάτω από το άγκιστρο στο επάνω μέρος του πλαισίου (Εικ. 12). Στη συνέχεια πιέστε το κάτω μέρος του δοχείου γάλακτος. Όταν ασφαλίσει στη θέση του, θα ακουστεί ένα κλικ (Εικ. 13).

Σημείωση: Πριν συνδέσετε το δοχείο γάλακτος και το πλαίσιο, βεβαιωθείτε ότι είναι καθαρά, ιδιαίτερα οι επιφάνειες σύνδεσής τους.

- 3 Στρέψτε ελαφρώς το LatteGo και τοποθετήστε το στο στόμιο (Εικ. 14) εκροής ζεστού νερού. Στη συνέχεια πιέστε το, έως ότου ασφαλίσει στη θέση του (Εικ. 15).
- 4 Γεμίστε το LatteGo με γάλα μέχρι τη στάθμη που υποδεικνύεται στο δοχείο γάλακτος για το ρόφημα που παρασκευάζετε (Εικ. 16). Μην το γεμίζετε πάνω από την ένδειξη MAX.

Σημείωση: Αν έχετε εξατομικεύσει τα ροφήματά σας και προσαρμόσει τον όγκο του γάλακτος, τότε ενδέχεται να χρειαστεί να γεμίσετε το δοχείο γάλακτος με περισσότερο ή λιγότερο γάλα από όσο υποδεικνύεται για το συγκεκριμένο ρόφημα στο LatteGo.

Για βέλτιστα αποτελέσματα, χρησιμοποιείτε πάντα γάλα απευθείας από το ψυγείο.

- 5 Τοποθετήστε ένα φλιτζάνι στον δίσκο περισυλλογής υγρών.
- 6 Για να παρασκευάσετε ένα ρόφημα με βάση το γάλα, πατήστε ένα από τα κουμπιά ροφημάτων ενός αγγίγματος. Για να επιλέξετε έναν άλλο τύπο ροφήματος με βάση το γάλα, πατήστε το κουμπί MENU (Μενού), επιλέξτε DRINKS (Ροφήματα), κυλήστε προς τα κάτω στο επιθυμητό ρόφημα και πατήστε το κουμπί OK (✓). Η οθόνη σας υπενθυμίζει να τοποθετήσετε το LatteGo στη μηχανή.

Μετά την παρασκευή ροφημάτων καφέ με βάση το γάλα, στην οθόνη υποδεικνύεται ότι μπορείτε να καθαρίσετε το LatteGo. Για την καλύτερη δυνατή υγιεινή, συνιστάται ιδιαίτερα να καθαρίζετε το LatteGo μετά από κάθε χρήση στο πλυντήριο πιάτων ή να το ξεπλένετε με τρεχούμενο νερό βρύσης. Αν το δοχείο γάλακτος δεν έχει αδειάσει ακόμη ή αν θέλετε να παρασκευάσετε άλλο ρόφημα με βάση το γάλα αργότερα, μπορείτε να αποθηκεύσετε εύκολα το LatteGo στο ψυγείο. Σε αυτήν την περίπτωση, συνιστάται να χρησιμοποιήσετε τη λειτουργία LatteGo QUICK CLEAN

(Γρήγορος καθαρισμός) πριν από την αποθήκευση. Μεταβείτε στην επιλογή MENU (Μενού), για να ενεργοποιήσετε τη λειτουργία LatteGo QUICK CLEAN (Γρήγορος καθαρισμός).

Παρασκευή καφέ με προαλεσμένο καφέ

- 1 Ανοίξτε το καπάκι και ρίξτε μία κοφτή δόση προαλεσμένου καφέ με τον δοσομετρητή στον θάλαμο (Εικ. 17) προαλεσμένου καφέ. Στη συνέχεια κλείστε το καπάκι.
- 2 Τοποθετήστε ένα φλιτζάνι κάτω από το στόμιο εκροής καφέ. Για μικρότερα φλιτζάνια, μπορείτε να χρησιμοποιήσετε τη βάση εσπρέσο.
- 3 Πατήστε το κουμπί AROMA STRENGTH και επιλέξτε τη λειτουργία παρασκευής με προαλεσμένο καφέ. Πατήστε το κουμπί ESPRESSO.

Σημείωση: Με το προαλεσμένο καφέ, μπορείτε να παρασκευάσετε μόνο έναν καφέ κάθε φορά.

Ροή ζεστού νερού

- 1 Αν το LatteGo είναι τοποθετημένο, αφαιρέστε το από τη μηχανή.
- 2 Πατήστε το κουμπί MENU (Μενού). Επιλέξτε DRINKS (Ροφήματα), και μετακινηθείτε για να επιλέξετε HOT WATER (Ζεστό νερό).
- 3 Πατήστε το κουμπί OK (✓) για επιβεβαίωση. Η μηχανή ξεκινά να διανέμει ζεστό νερό.
- 4 Για να σταματήσετε την εκροή ζεστού νερού, πατήστε το κουμπί OK (✓).

Εξατομίκευση των ροφημάτων

Προσαρμογή του όγκου του καφέ και του γάλακτος

Μπορείτε να ρυθμίσετε τον όγκο του ροφήματος που παρασκευάζετε ανάλογα με τις προτιμήσεις σας και το μέγεθος των φλιτζανιών. Σας συμβουλεύουμε να χρησιμοποιείτε γυάλινα φλιτζάνια ή φλιτζάνια με στεφάνη με κεραμική επικάλυψη.

Προσαρμογή του όγκου του καφέ

- 1 Για να ρυθμίσετε τον όγκο του espresso, πατήστε παρατεταμένα το κουμπί ESPRESSO μέχρι να εμφανιστεί στην οθόνη το εικονίδιο MEMO (Εικ. 18).
 - Η μηχανή εισέρχεται στη φάση προγραμματισμού και αρχίζει να παρασκευάζει το επιλεγμένο ρόφημα.
- 2 Πατήστε το κουμπί OK (✓) όταν το φλιτζάνι σας γεμίσει με την ποσότητα εσπρέσο που θέλετε.
 - Το σημάδι στην οθόνη δείχνει ότι το κουμπί έχει προγραμματιστεί: κάθε φορά που το πατάτε, η μηχανή παρασκευάζει τον καθορισμένο όγκο espresso.

Σημείωση: Για να ρυθμίσετε τον όγκο του καφέ, ακολουθήστε την ίδια διαδικασία.

Προσαρμογή όγκου για ροφήματα με βάση το γάλα

- 1 Για να ρυθμίσετε τον όγκο του καπουτσίνο και του λάτε μακιάτο, τοποθετήστε πρώτα το LatteGo και προσθέστε γάλα.
- 2 Πατήστε παρατεταμένα το κουμπί ροφήματος με βάση το γάλα μέχρι να εμφανιστεί στην οθόνη το εικονίδιο MEMO (Μνήμη). Η μηχανή ξεκινά πρώτα να διανέμει γάλα.
- 3 Πατήστε το κουμπί OK (✓) όταν το φλιτζάνι σας γεμίσει με την ποσότητα γάλακτος που θέλετε. Στη συνέχεια η μηχανή ξεκινά να διανέμει τον καφέ.
- 4 Πιέστε ξανά το κουμπί OK, για να αποθηκεύσετε τον επιθυμητό όγκο καφέ.

Σημείωση: Αν εξατομικεύετε τα ροφήματά σας με βάση το γάλα, τότε ενδέχεται να χρειαστεί να γεμίσετε το δοχείο γάλακτος με περισσότερο ή λιγότερο γάλα από όσο υποδεικνύεται για το συγκεκριμένο ρόφημα στο LatteGo.

Προσαρμογή της έντασης του καφέ

- Για να αλλάξετε το πόσο βαρύς θα είναι ο καφές, πατήστε το κουμπί AROMA STRENGTH (Ένταση αρώματος).
- Κάθε φορά που πατάτε το κουμπί AROMA STRENGTH (Ένταση αρώματος), η μηχανή επιλέγει μια ρύθμιση εντονότερου αρώματος. Υπάρχουν 5 εντάσεις, με την ένταση 1 να είναι πολύ ήπια και την ένταση 5 να είναι πολύ δυνατή. Αφού ρυθμίσετε την ένταση 5, επιλέγεται ξανά (Εικ. 19) η ρύθμιση 1.
- Σημείωση: Μπορείτε, επίσης, να χρησιμοποιήσετε το κουμπί AROMA STRENGTH (Ένταση αρώματος) για να παρασκευάσετε καφέ με προαλεσμένο καφέ
- Στην οθόνη εμφανίζεται η επιλεγμένη ένταση. Αφού προσαρμόσετε την ένταση του καφέ, η οθόνη εμφανίζει ξανά το κύριο μενού και αποθηκεύει την επιλεγμένη ένταση αρώματος όταν παρασκευάζετε έναν καφέ.

Προσαρμογή των ρυθμίσεων του μύλου

Μπορείτε να προσαρμόσετε τις ρυθμίσεις του μύλου χρησιμοποιώντας το κουμπί ρύθμισης άλεσης εντός του δοχείου κόκκων καφέ. Υπάρχουν 5 διαφορετικές ρυθμίσεις άλεσης από τις οποίες μπορείτε να επιλέξετε. Όσο πιο χαμηλή είναι η ρύθμιση, τόσο πιο δυνατός είναι ο καφές.

Σημείωση: Μπορείτε να ρυθμίσετε τις ρυθμίσεις άλεσης μόνο όταν η μηχανή αλέθει κόκκους καφέ. Για να καταλάβετε πλήρως τη διαφορά στη γεύση, θα πρέπει να παρασκευάσετε 2 έως 3 ροφήματα.

Προσοχή: Μη γυρίζετε το κουμπί ρύθμισης άλεσης περισσότερο από ένα επίπεδο τη φορά, ώστε να αποφεύγετε τυχόν βλάβη στο μύλο.

- 1 Τοποθετήστε ένα φλιτζάνι κάτω από το στόμιο εκροής καφέ.
- 2 Ανοίξτε το καπάκι της χοάνης κόκκων καφέ.
- 3 Πατήστε το κουμπί ESPRESSO.
- 4 Όταν ο μύλος αρχίσει να αλέθει, πατήστε κάτω το κουμπί ρύθμισης άλεσης και στρέψτε το αριστερά ή δεξιά.

Χειρισμός της ομάδας παρασκευής

Επισκεφτείτε τη διεύθυνση www.philips.com/coffee-care για αναλυτικές οδηγίες σε βίντεο για το πώς να αφαιρείτε, να τοποθετείτε και να καθαρίζετε την ομάδα παρασκευής.

Αφαίρεση της ομάδας παρασκευής από τη μηχανή

- 1 Απενεργοποιήστε τη μηχανή πατώντας τον κεντρικό διακόπτη στο πίσω μέρος της μηχανής.
- 2 Αφαιρέστε το δίσκο περισυλλογής υγρών με το δοχείο συλλογής κόκκων καφέ.
- 3 Ανοίξτε το πορτάκι (Εικ. 21) συντήρησης.
- 4 Πατήστε το κουμπί (Εικ. 22) PUSH και τραβήξτε τη λαβή της ομάδας παρασκευής, για να την αφαιρέσετε από τη μηχανή (Εικ. 23).
- 5 Αφαιρέστε το συρτάρι (Εικ. 24) υπολειμμάτων καφέ.

Επανατοποθέτηση της ομάδας παρασκευής

Προτού επανατοποθετήσετε την ομάδα παρασκευής στη μηχανή, βεβαιωθείτε ότι είναι στη σωστή θέση.

- 1 Ελέγξτε αν το βέλος στον κίτρινο κύλινδρο στα πλάγια της ομάδας παρασκευής είναι ευθυγραμμισμένο με το μαύρο βέλος και την ένδειξη N (Εικ. 25).
 - Αν δεν είναι ευθυγραμμισμένα, πιέστε το μοχλό προς τα κάτω, μέχρι να έρθει σε επαφή με τη βάση της ομάδας (Εικ. 26) παρασκευής.
- 2 Βεβαιωθείτε ότι το κίτρινο άγκιστρο κλειδώματος στα πλάγια της ομάδας παρασκευής βρίσκεται στη σωστή θέση.

- Για να τοποθετήσετε σωστά το άγκιστρο, σπρώξτε το προς τα επάνω μέχρι την υψηλότερη θέση.
- 3 Επανατοποθετήστε το συρτάρι υπολειμμάτων καφέ.
- 4 Τοποθετήστε την ομάδα παρασκευής πίσω στη μηχανή σύροντάς την στους οδηγούς που βρίσκονται στις πλευρές (Εικ. 28) μέχρι να κουμπώσει στη θέση της και να ακουστεί ένα "κλικ" (Εικ. 29). Μην πατήσετε το κουμπί PUSH.
- 5 Επανατοποθετήστε το δίσκο περισυλλογής υγρών με το δοχείο συλλογής κόκκων καφέ.

Καθαρισμός και συντήρηση

Με τον καθαρισμό και τη συντήρηση σε τακτική βάση, η μηχανή διατηρείται σε άριστη κατάσταση και εξασφαλίζει γευστικό καφέ για μεγάλο χρονικό διάστημα, σταθερή ροή καφέ και ιδανικό αφρόγαλα.

Συμβουλευτείτε τον πίνακα για το πότε και το πώς να καθαρίζετε όλα τα αποσπώμενα εξαρτήματα της μηχανής. Μπορείτε να βρείτε περισσότερες αναλυτικές πληροφορίες και οδηγίες σε βίντεο στη διεύθυνση www.philips.com/coffee-care.

Πίνακας καθαρισμού

| Περιγραφή των εξαρτημάτων | Πότε να καθαρίζεται | Τρόπος καθαρισμού |
|-------------------------------|---|---|
| Ομάδα παρασκευής | Εβδομαδιαία | Αφαιρέστε την ομάδα παρασκευής και ξεπλύνετε τη με τρεχούμενο νερό βρύσης (βλέπε 'Καθαρισμός της ομάδας παρασκευής στη βρύση'). |
| | Μηνιαία | Καθαρίστε την ομάδα παρασκευής με το δισκίο (βλέπε 'Καθαρισμός της ομάδας παρασκευής με τα δισκία απομάκρυνσης ελαίων καφέ') απομάκρυνσης ελαίων καφέ της Philips. Μεταβείτε στη διεύθυνση www.philips.com/coffee-care για αναλυτικές οδηγίες σε βίντεο. |
| Λίπανση της ομάδας παρασκευής | Ανάλογα με τον τύπο χρήσης. Ανατρέξτε στον πίνακα (βλέπε 'Λίπανση της ομάδας παρασκευής') λίπανσης. | Λιπάνετε την ομάδα παρασκευής με το γράσο της Philips. Μεταβείτε στη διεύθυνση www.philips.com/coffee-care για αναλυτικές οδηγίες σε βίντεο. |
| LatteGo | Μετά από κάθε χρήση | Ξεπλύνετε το LatteGo με τρεχούμενο νερό βρύσης ή καθαρίστε το στο πλυντήριο πιάτων. Αν θέλετε να αποθηκεύσετε το LatteGo με γάλα στο ψυγείο, εκτελέστε το πρόγραμμα (βλέπε 'LatteGo QUICK CLEAN (Γρήγορος καθαρισμός)') QUICK CLEAN (Γρήγορος καθαρισμός). |
| | Μηνιαία | Καθαρίζετε το LatteGo στο πλυντήριο πιάτων ή εκτελείτε τη μηνιαία διαδικασία καθαρισμού με το καθαριστικό (βλέπε 'Μηνιαίος καθαρισμός του LatteGo') κυκλώματος γάλακτος Philips. |

| Περιγραφή των εξαρτημάτων | Πότε να καθαρίζεται | Τρόπος καθαρισμού |
|-----------------------------|---|--|
| Δίσκος περισυλλογής υγρών | Αδειάστε το δίσκο περισυλλογής υγρών μόλις εμφανιστεί η κόκκινη ένδειξη γεμάτου δίσκου περισυλλογής υγρών μέσα από το δίσκο περισυλλογής υγρών. Καθαρίζετε το δίσκο περισυλλογής υγρών εβδομαδιαία. | Αφαιρέστε το δίσκο περισυλλογής υγρών και ξεπλύνετε τον με τρεχούμενο νερό βρύσης και λίγο υγρό απορρυπαντικό. |
| Δοχείο συλλογής κόκκων καφέ | Αδειάστε το δοχείο συλλογής κόκκων καφέ, όταν εμφανιστεί το αντίστοιχο μήνυμα στη μηχανή. Καθαρίζετε το εβδομαδιαία. | Αφαιρέστε δοχείο συλλογής κόκκων καφέ ενόσω η μηχανή είναι ενεργοποιημένη και καθαρίστε το με τρεχούμενο νερό βρύσης και λίγο υγρό απορρυπαντικό. |
| Δοχείο νερού | Εβδομαδιαία. | Ξεπλύνετε το δοχείο νερού με τρεχούμενο νερό βρύσης |
| Άνοιγμα καφέ | Ελέγξτε το άνοιγμα καφέ, για να δείτε αν έχει φράξει. | Αποσυνδέστε τη μηχανή από την πρίζα και αφαιρέστε την ομάδα παρασκευής. Ανοίξτε το καπάκι του διαμερίσματος προαλεσμένου καφέ και τοποθετήστε τη λαβή ενός κουταλιού στο άνοιγμα καφέ. Μετακινήστε τη λαβή προς τα πάνω και προς τα κάτω, έως ότου ο αλεσμένος καφές που φράσσει το άνοιγμα πέσει κάτω (Εικ. 30). Μεταβείτε στη διεύθυνση www.philips.com/coffee-care για αναλυτικές οδηγίες σε βίντεο. |
| Βάση εσπρέσο | Καθημερινά | Αδειάστε τη βάση εσπρέσο και καθαρίστε την με τρεχούμενο νερό βρύσης ή στο πλυντήριο πιάτων. |

Συμβουλή: Στην τελευταία σελίδα του παρόντος εγχειριδίου χρήστη υπάρχει ένα ημερολόγιο καθαρισμού. Καταγράψτε τις ημερομηνίες κατά τις οποίες κάνετε καθαρισμό.

Καθαρισμός της ομάδας παρασκευής

Με τον τακτικό καθαρισμό της ομάδας παρασκευής αποτρέπεται η απόφραξη των εσωτερικών κυκλωμάτων από υπολείμματα καφέ. Επισκεφτείτε τη διεύθυνση www.philips.com/coffee-care, για να δείτε βίντεο υποστήριξης σχετικά με τον τρόπο αφαίρεσης, τοποθέτησης και καθαρισμού της ομάδας παρασκευής.

Καθαρισμός της ομάδας παρασκευής στη βρύση

- 1 Αφαιρέστε την ομάδα παρασκευής και το συρτάρι υπολειμμάτων καφέ.
- 2 Ξεπλύνετε καλά το συρτάρι υπολειμμάτων καφέ και την ομάδα παρασκευής με νερό. Καθαρίστε προσεκτικά το πάνω φίλτρο (Εικ. 31) της ομάδας παρασκευής.
- 3 Αφήστε την ομάδα παρασκευής να στεγνώσει στον αέρα πριν να την τοποθετήσετε ξανά. Μην στεγνώνετε την ομάδα παρασκευής με πανί, για να αποφύγετε τη συσσώρευση ιών μέσα στην ομάδα παρασκευής.

Καθαρισμός της ομάδας παρασκευής με τα δισκία απομάκρυνσης ελαίων καφέ

Χρησιμοποιείτε αποκλειστικά δισκία απομάκρυνσης ελαίων καφέ Philips Saeco. Ακολουθήστε τις οδηγίες που παρέχονται στο εγχειρίδιο χρήστη που συνοδεύει τα δισκία απομάκρυνσης ελαίων καφέ.

Λίπανση της ομάδας παρασκευής

Λιπαίνετε τακτικά την ομάδα παρασκευής, ώστε τα κινούμενα μέρη της να συνεχίσουν να κινούνται ομαλά.

Ανατρέξτε στον παρακάτω πίνακα για τη συχνότητα λίπανσης. Επισκεφτείτε τη διεύθυνση www.philips.com/coffee-care για αναλυτικές οδηγίες σε βίντεο.

| Συχνότητα χρήσης | Αριθμός ροφημάτων που παρασκευάζονται καθημερινά | Συχνότητα λίπανσης |
|------------------|--|--------------------|
| Χαμηλή | 1-5 | Κάθε 4 μήνες |
| Κανονική | 6-10 | Κάθε 2 μήνες |
| Εντατική | >10 | Κάθε μήνα |

Καθαρισμός του LatteGo

Για τον καλύτερο δυνατό καθαρισμό, αποσυναρμολογήστε το LatteGo και πλύντε όλα τα εξαρτήματα στο πλυντήριο πιάτων ή στη βρύση με χλιαρό νερό.

LatteGo QUICK CLEAN (Γρήγορος καθαρισμός)

Όταν ενεργοποιείτε τη λειτουργία LatteGo QUICK CLEAN (Γρήγορος καθαρισμός), η μηχανή ρίχνει ζεστό νερό στο σύστημα γάλακτος για τον γρήγορο καθαρισμό της. Αν θέλετε να αποθηκεύσετε το LatteGo με γάλα στο ψυγείο, χρησιμοποιήστε τη λειτουργία LatteGo QUICK CLEAN (Γρήγορος καθαρισμός).

Μπορείτε να επιλέξετε τη λειτουργία QUICK CLEAN (Γρήγορος καθαρισμός) στο μενού ως εξής:

- Βεβαιωθείτε ότι το LatteGo είναι τοποθετημένο στη μηχανή.
- Πατήστε το κουμπί MENU (Μενού) και επιλέξτε START QUICK CLEAN (Έναρξη γρήγορου καθαρισμού). Πατήστε το κουμπί OK (✓) για επιβεβαίωση.
- Στην οθόνη υποδεικνύεται ότι πρέπει να τοποθετήσετε ένα μπολ κάτω από το στόμιο εκροής γάλακτος (Εικ. 32).
- Πατήστε το κουμπί OK (✓) για να ξεκινήσει η ροή ζεστού νερού.

Προσεκτικός καθαρισμός του LatteGO

- Αφαιρέστε το LatteGo από τη μηχανή (Εικ. 33).
- Χύστε έξω τυχόν υπολειπόμενο γάλα.
- Πατήστε το κουμπί απασφάλισης και αφαιρέστε το δοχείο γάλακτος από το πλαίσιο του LatteGo (Εικ. 34).
- Πλύντε όλα τα εξαρτήματα στο πλυντήριο πιάτων ή στη βρύση με χλιαρό νερό. Μπορείτε, επίσης, να χρησιμοποιήσετε λίγο υγρό απορρυπαντικό.

Μηνιαίος καθαρισμός του LatteGo

Για αυτόν τον κύκλο καθαρισμού, να χρησιμοποιείτε αποκλειστικά καθαριστικό κυκλώματος γάλακτος Philips.

- Βεβαιωθείτε ότι το LatteGo έχει συναρμολογηθεί σωστά.
- Αδειάστε το περιεχόμενο που υπάρχει στο σακουλάκι του καθαριστικού κυκλώματος γάλακτος στο LatteGo (Εικ. 35). Στη συνέχεια γεμίστε το LatteGo με νερό μέχρι την ένδειξη (Εικ. 36) MAX (Μέγιστο).
- Στρέψτε ελαφρώς το LatteGo και τοποθετήστε το στο στόμιο (Εικ. 14) εκροής ζεστού νερού. Στη συνέχεια πιέστε το, έως ότου ασφαλίσει στη θέση του (Εικ. 15).
- Τοποθετήστε ένα δοχείο κάτω από το στόμιο (Εικ. 32) γάλακτος.
- Πατήστε το κουμπί MENU (Μενού), επιλέξτε DRINKS (Ροφήματα) και μετακινηθείτε έως το MILK FROTH (αφρόγαλα). Πατήστε το κουμπί OK (✓) για να ξεκινήσει η ροή του διαλύματος καθαρισμού.

216 Ελληνικά

- 6 Επαναλάβετε το βήμα 5 μέχρι να αδειάσει το LatteGo.
- 7 Όταν το LatteGo αδειάσει, αφαιρέστε το από τη μηχανή.
- 8 Ξεπλύνετε το LatteGo προσεκτικά και γεμίστε το με καθαρό νερό έως την ένδειξη στάθμης MAX (Μέγιστο).
- 9 Τοποθετήστε ξανά το LatteGo στη μηχανή μέχρι να ακουστεί ένα «κλικ».
- 10 Αφαιρέστε και αδειάστε το δοχείο. Στη συνέχεια, τοποθετήστε το ξανά κάτω από το ανοιχτό στόμιο γάλακτος.
- 11 Πατήστε το κουμπί MENU (Μενού) και επιλέξτε MILK FROTH (Αφρόγαλα) στο μενού DRINKS (Ροφήματα), για να αρχίσει ο κύκλος ξεπλύματος του LatteGo.
- 12 Επαναλάβετε το βήμα 11 μέχρι να αδειάσει το LatteGo.
- 13 Επαναλάβετε τα βήματα 7 έως 11.
- 14 Όταν η μηχανή σταματήσει να διανέμει νερό, ο κύκλος καθαρισμού έχει τελειώσει.
- 15 Αποσυναρμολογήστε όλα τα εξαρτήματα και ξεπλύνετε τα με χλιαρό νερό βρύσης.

Διαδικασία αφαίρεσης αλάτων

Χρησιμοποιείτε αποκλειστικά αφαλατικό Philips. Σε καμία περίπτωση δεν θα πρέπει να χρησιμοποιήσετε αφαλατικό που έχει ως βάσηθειικό οξύ, υδροχλωρικό οξύ, σουλφωμικό ή οξικό οξύ (ξίδι), καθώς αυτές οι ουσίες μπορούν να προκαλέσουν βλάβη στο κύκλωμα νερού της μηχανής και τα άλατα δεν θα απομακρυνθούν σωστά. Αν δεν χρησιμοποιήσετε το αφαλατικό της Philips, η εγγύησή σας θα ακυρωθεί. Η εγγύηση θα ακυρωθεί, επίσης, αν δεν απομακρύνετε τα άλατα από τη συσκευή. Μπορείτε να αγοράσετε αφαλατικό διάλυμα Philips από το ηλεκτρονικό κατάστημα στον ιστότοπο www.philips.com/coffee-care.

- 1 Όταν η μηχανή σας ζητήσει να αφαιρέσετε τα άλατα (Εικ. 37), πατήστε το κουμπί OK (✓) για να ξεκινήσει η διαδικασία. Για να ξεκινήσει η αφαίρεση αλάτων χωρίς να σας το ζητήσει η μηχανή, πατήστε το κουμπί MENU (Μενού), βρείτε και επιλέξτε το στοιχείο START CALC CLEAN (Έναρξη καθαρισμού αλάτων) και πατήστε το κουμπί OK (✓) για επιβεβαίωση.
- 2 Αφαιρέστε το δίσκο περισυλλογής υγρών και το δοχείο συλλογής κόκκων καφέ, αδειάστε τα και επανατοποθετήστε τα στη θέση τους.
- 3 Αφαιρέστε το δοχείου νερού και αδειάστε το.
- 4 Αν το LatteGo είναι τοποθετημένο, αφαιρέστε το.
- 5 Η οθόνη σας ζητά να αφαιρέσετε το φίλτρο AquaClean από το δοχείο (Εικ. 38) νερού.
- 6 Τοποθετήστε ένα μεγάλο δοχείο (1,5 λίτρου) κάτω από το στόμιο καφέ και γάλακτος.
- 7 Αδειάστε ολόκληρο το μπουκάλι του αφαλατικού της Philips στο δοχείο νερού και μετά γεμίστε το με νερό μέχρι τη στάθμη CALC CLEAN (Εικ. 39) (Καθαρισμός αλάτων). Έπειτα, επανατοποθετήστε το στη μηχανή και πατήστε το κουμπί OK (✓) για επιβεβαίωση.
- 8 Αρχίζει η πρώτη φάση της διαδικασίας αφαίρεσης αλάτων. Η διαδικασία αφαίρεσης αλάτων διαρκεί περίπου 30 λεπτά και αποτελείται από έναν κύκλο αφαίρεσης αλάτων και έναν κύκλο καθαρισμού.
- 9 Αφήστε τη μηχανή να διανέμει το διάλυμα αφαίρεσης αλάτων μέχρι η οθόνη να σας υπενθυμίσει ότι το δοχείο νερού είναι άδειο.
- 10 Αδειάστε το δοχείο νερού, ξεπλύνετε το και κατόπιν γεμίστε το με καθαρό νερό μέχρι τη στάθμη CALC CLEAN (Καθαρισμός αλάτων).
- 11 Αδειάστε το δοχείο και επανατοποθετήστε το κάτω από το στόμιο καφέ και γάλακτος. Πατήστε το κουμπί OK (✓) για επιβεβαίωση.
- 12 Ξεκινά η δεύτερη φάση του κύκλου αφαίρεσης αλάτων, η φάση ξεπλύματος, η οποία διαρκεί 3 λεπτά. Στην οθόνη εμφανίζεται το εικονίδιο καθαρισμού και τη διάρκεια αυτής της φάσης.
- 13 Περιμένετε μέχρι να σταματήσει η εκροή νερού από τη μηχανή. Η διαδικασία αφαίρεσης αλάτων τελειώνει όταν στην οθόνη εμφανίζεται το σχετικό σημάδι.
- 14 Πατήστε το κουμπί OK (✓), για να τερματίσετε τον κύκλο αφαίρεσης αλάτων. Η μηχανή αρχίζει να ζεσταίνεται και εκτελεί έναν αυτόματο κύκλο καθαρισμού.
- 15 Καθαρίστε την ομάδα παρασκευής μετά την αφαίρεση αλάτων (βλέπε 'Καθαρισμός της ομάδας παρασκευής στη βρύση').

16 Τοποθετήστε ένα νέο φίλτρο AquaClean στο δοχείο νερού και ενεργοποιήστε ξανά το φίλτρο AquaClean στο μενού.

Συμβουλή: Η χρήση του φίλτρου AquaClean μειώνει την ανάγκη για αφαλάτωση!

Τι να κάνετε αν διακοπεί η διαδικασία αφαίρεσης αλάτων

Μπορείτε να εξέλθετε από τη διαδικασία αφαίρεσης αλάτων πατώντας το κουμπί ενεργοποίησης/απενεργοποίησης στον πίνακα ελέγχου. Αν διακοπεί η διαδικασία αφαίρεσης αλάτων πριν ολοκληρωθεί, κάντε τα εξής:

- 1 Αδειάστε και ξεπλύνετε το δοχείο νερού σχολαστικά.
- 2 Γεμίστε το δοχείο νερού με καθαρό νερό μέχρι την ένδειξη στάθμης CALC CLEAN και επανενεργοποιήστε τη μηχανή. Η μηχανή θα ζεσταθεί και θα εκτελέσει έναν αυτόματο κύκλο καθαρισμού.
- 3 Προτού παρασκευάσετε κάποιο ρόφημα, εκτελέστε έναν μη αυτόματο κύκλο καθαρισμού. Για να εκτελέσετε έναν χειροκίνητο κύκλο καθαρισμού, διανείμετε πρώτα μισό δοχείο με ζεστό νερό και κατόπιν παρασκευάστε 2 φλιτζάνια προαλεσμένου καφέ, χωρίς να προσθέσετε αλεσμένο καφέ.

Σημείωση: Εάν δεν ολοκληρώθηκε η διαδικασία αφαλάτωσης, η μηχανή θα απαιτήσει μια άλλη διαδικασία αφαλάτωσης το συντομότερο δυνατό.

Προειδοποιητικά εικονίδια και κωδικοί σφάλματος

Σημασία των προειδοποιητικών εικονιδίων



Γεμίστε το δοχείο νερού με φρέσκο νερό μέχρι την ένδειξη στάθμης MAX.



Η ομάδα παρασκευής εμποδίζεται από σκόνη καφέ. Καθαρίστε την ομάδα παρασκευής.



Η χοάνη κόκκων καφέ είναι άδεια. Τοποθετήστε νέους κόκκους καφέ στη χοάνη κόκκων.



Εισαγάγετε το δίσκο περισυλλογής υγρών και κλείστε το πορτάκι.



Η ομάδα παρασκευής δεν βρίσκεται μέσα στη μηχανή ή δεν έχει τοποθετηθεί σωστά. Τοποθετήστε την ομάδα παρασκευής.



Εάν η οθόνη εμφανίζει έναν κωδικό σφάλματος, ελέγξτε την ενότητα «Σημασία των κωδικών σφαλμάτων» για να δείτε τι σημαίνει ο κωδικός στην οθόνη και τι μπορείτε να κάνετε. Η μηχανή δεν μπορεί να χρησιμοποιηθεί όταν αυτό το εικονίδιο βρίσκεται στην οθόνη.



Το δοχείο συλλογής κόκκων καφέ είναι γεμάτο. Βεβαιωθείτε ότι η μηχανή είναι ενεργοποιημένη. Έπειτα, αφαιρέστε κι αδειάστε το δοχείο απόρριψης.



Υπάρχει αέρας μέσα στη μηχανή. Τοποθετήστε ένα φλιτζάνι κάτω από το στόμιο εκροής ζεστού νερού και επιλέξτε το OK για να ξεκινήσει η προετοιμασία. Βεβαιωθείτε ότι το στόμιο εκροής ζεστού νερού είναι τοποθετημένο προτού ξεκινήσετε τη διαδικασία.

Σημασία κωδικών σφάλματος

Ακολουθεί μια λίστα με τους κωδικούς σφάλματος που υποδεικνύουν προβλήματα τα οποία μπορείτε να επιλύσετε μόνοι σας. Μπορείτε να βρείτε οδηγίες σε βίντεο στη διεύθυνση www.philips.com/coffee-care. Αν εμφανιστεί κάποιος άλλος κωδικός σφάλματος, επικοινωνήστε με το Κέντρο εξυπηρέτησης καταναλωτών της Philips στη χώρα σας. Για τα στοιχεία επικοινωνίας, ανατρέξτε στο φυλλάδιο της εγγύησης.

| Κωδικός σφάλματος | Πρόβλημα | Πιθανή λύση |
|-------------------|--|---|
| 01 | Το άνοιγμα καφέ έχει φράξει από αλεσμένο καφέ ή κάποιο ξένο αντικείμενο. | Απενεργοποιήστε τη μηχανή και αποσυνδέστε την από την πρίζα. Αφαιρέστε την ομάδα παρασκευής. Στη συνέχεια, ανοίξτε το καπάκι του διαμερίσματος προαλεσμένου καφέ. Τοποθετήστε τη λαβή ενός κουταλιού και μετακινήστε την προς τα πάνω και προς τα κάτω, για να πέσει κάτω (Εικ. 30) ο αλεσμένος καφές που φράσσει το άνοιγμα. Αν υπάρχει κάποιο αντικείμενο που φράσσει το άνοιγμα καφέ, αφαιρέστε το. Επισκεφτείτε τη διεύθυνση www.philips.com/coffee-care για αναλυτικές οδηγίες σε βίντεο. |
| 03 | Η ομάδα παρασκευής είναι βρόμικη ή δεν έχει λιπανθεί καλά. | Απενεργοποιήστε τη μηχανή από τον κεντρικό διακόπτη. Ξεπλύνετε την ομάδα παρασκευής με καθαρό νερό, αφήστε την να στεγνώσει στον αέρα και, στη συνέχεια, λιπανέτε τη (βλέπε 'Λίπανση της ομάδας παρασκευής'). Ανατρέξτε στο κεφάλαιο "Καθαρισμός της ομάδας παρασκευής" ή επισκεφτείτε τη διεύθυνση www.philips.com/coffee-care για αναλυτικές οδηγίες σε βίντεο. Στη συνέχεια, ενεργοποιήστε ξανά τη μηχανή. |
| 04 | Η ομάδα παρασκευής δεν έχει τοποθετηθεί σωστά. | Απενεργοποιήστε τη μηχανή από τον κεντρικό διακόπτη. Αφαιρέστε την ομάδα παρασκευής και επανατοποθετήστε την. Πριν να τοποθετήσετε την ομάδα παρασκευής, βεβαιωθείτε ότι βρίσκεται στη σωστή θέση. Ανατρέξτε στο κεφάλαιο "Χειρισμός της ομάδας παρασκευής" ή επισκεφτείτε τη διεύθυνση www.philips.com/coffee-care για αναλυτικές οδηγίες σε βίντεο. Στη συνέχεια, ενεργοποιήστε ξανά τη μηχανή. |
| 05 | Υπάρχει αέρας στο κύκλωμα νερού. | Επανεκκινήστε τη μηχανή απενεργοποιώντας και ενεργοποιώντας την από τον κεντρικό διακόπτη. Αν αυτό έχει αποτέλεσμα, διανείμετε 2-3 φλιτζάνια ζεστού νερού. Αφαιρέστε τα άλατα από τη μηχανή, αν δεν το έχετε κάνει για μεγάλο χρονικό διάστημα. |
| | Το φίλτρο AquaClean δεν προετοιμάστηκε σωστά πριν από την εγκατάσταση ή έχει φράξει. | Αφαιρέστε το φίλτρο AquaClean και δοκιμάστε ξανά να παρασκευάσετε καφέ. Αν αυτό έχει αποτέλεσμα, προετοιμάστε σωστά το φίλτρο AquaClean πριν να το τοποθετήσετε ξανά (βλέπε 'Προετοιμασία του φίλτρου AquaClean για ενεργοποίηση'). Επανατοποθετήστε το φίλτρο AquaClean στο δοχείο νερού. Αν αυτό εξακολουθεί να μην έχει αποτέλεσμα, το φίλτρο έχει φράξει και πρέπει να αντικατασταθεί. |
| 14 | Η μηχανή έχει υπερθερμανθεί. | Απενεργοποιήστε τη μηχανή και ενεργοποιήστε την ξανά μετά από 30 λεπτά. |

Παραγγελία παρελκόμενων

Για τον καθαρισμό και την αφαίρεση των αλάτων από τη μηχανή, χρησιμοποιείτε αποκλειστικά τα προϊόντα συντήρησης της Philips. Μπορείτε να αγοράσετε αυτά τα προϊόντα από το τοπικό κατάστημα λιανικής, από τα εξουσιοδοτημένα κέντρα σέρβις ή ηλεκτρονικά στη διεύθυνση www.shop.philips.com/support. Για να βρείτε μια πλήρη

λίστα με τα ανταλλακτικά online, πληκτρολογήστε τον αριθμό του μοντέλου της μηχανής σας. Μπορείτε να βρείτε τον αριθμό του μοντέλου στο εσωτερικό του πορτακιού συντήρησης.

Προϊόντα συντήρησης και αριθμοί τύπου:

- Διάλυμα αφαίρεσης αλάτων CA6700
- Φίλτρο AquaClean CA6903
- Γράσο ομάδας παρασκευής HD5061
- Δισκία καθαριστικού ελαίων καφέ CA6704
- Καθαριστικό κυκλώματος γάλακτος CA6705
- Κιτ συντήρησης CA6707

Αντιμετώπιση προβλημάτων

Σε αυτό το κεφάλαιο συνοψίζονται τα πιο συνηθισμένα προβλήματα που ενδέχεται να αντιμετωπίσετε με τη μηχανή. Βίντεο υποστήριξης και μια ολοκληρωμένη λίστα με συχνές ερωτήσεις είναι διαθέσιμα στη διεύθυνση www.philips.com/coffee-care. Αν δεν μπορέσετε να επιλύσετε το πρόβλημα, επικοινωνήστε με το Κέντρο εξυπηρέτησης καταναλωτών στη χώρα σας. Για τα στοιχεία επικοινωνίας, ανατρέξτε στο φυλλάδιο της εγγύησης.

| Πρόβλημα | Αιτία | Λύση |
|--|--|---|
| Ο δίσκος περισυλλογής υγρών γεμίζει γρήγορα. | Αυτό είναι φυσιολογικό. Η μηχανή χρησιμοποιεί νερό για να ξεπλύνει το εσωτερικό κύκλωμα και την ομάδα παρασκευής. Μια ποσότητα νερού ρέει μέσα από το εσωτερικό σύστημα απευθείας στο δίσκο περισυλλογής υγρών. | Αδειάστε το δίσκο περισυλλογής υγρών, όταν εμφανιστεί η ένδειξη γεμάτου δίσκου περισυλλογής υγρών μέσα από το κάλυμμα του δίσκου περισυλλογής υγρών. |
| | | Τοποθετήστε τη βάση εσπρέσο κάτω από το στόμιο εκροής, για να συλλέξετε το νερό έκπλυσης. |
| Η μηχανή είναι στη λειτουργία DEMO (Επίδειξη). | Πατήσατε το κουμπί αναμονής για περισσότερα από 8 δευτερόλεπτα. | Απενεργοποιήστε τη μηχανή και, στη συνέχεια, ενεργοποιήστε την ξανά πιέζοντας τον κεντρικό διακόπτη στο πίσω μέρος της μηχανής. |
| Το εικονίδιο πλήρωσης του δοχείου συλλογής κόκκων καφέ συνεχίζει να εμφανίζεται. | Αδειάσατε το δοχείο συλλογής κόκκων καφέ ενώ η μηχανή ήταν απενεργοποιημένη. Η μηχανή δεν ανιχνεύει ότι το δοχείο συλλογής κόκκων καφέ έχει αδειάσει, όταν η μηχανή είναι απενεργοποιημένη. | Αδειάζετε πάντοτε το δοχείο συλλογής κόκκων καφέ ενώ η μηχανή είναι ενεργοποιημένη. Αν αδειάσετε το δοχείο συλλογής κόκκων καφέ όταν η μηχανή είναι απενεργοποιημένη, ο μετρητής κύκλων καφέ δεν θα μηδενιστεί. |
| | Τοποθετήσατε το δοχείο συλλογής κόκκων καφέ στη θέση του πολύ γρήγορα. Η μηχανή δεν ανιχνεύει ότι το δοχείο συλλογής κόκκων καφέ έχει αδειάσει, εάν επανατοποθετήσατε το δοχείο συλλογής κόκκων καφέ πολύ γρήγορα. | Μην τοποθετείτε το δοχείο συλλογής κόκκων καφέ μέχρι να εμφανιστεί το αντίστοιχο μήνυμα στην οθόνη. |

| Πρόβλημα | Αιτία | Λύση |
|---|---|---|
| Το εικονίδιο πλήρωσης του δοχείου συλλογής κόκκων καφέ εμφανίζεται, παρότι το δοχείο δεν είναι γεμάτο. | Η μηχανή δεν μηδένισε το μετρητή την τελευταία φορά που αδειάσατε το δοχείο συλλογής κόκκων καφέ. | Περιμένετε πάντοτε περίπου 5 δευτερόλεπτα, όταν τοποθετείτε το δοχείο συλλογής κόκκων καφέ ξανά στη θέση του. Με αυτόν τον τρόπο, ο μετρητής κόκκων καφέ θα μηδενιστεί. |
| | | Αδειάζετε πάντοτε το δοχείο συλλογής κόκκων καφέ ενώ η μηχανή είναι ενεργοποιημένη. Αν αδειάσατε το δοχείο συλλογής κόκκων καφέ όταν η μηχανή είναι απενεργοποιημένη, ο μετρητής κόκκων καφέ δεν θα μηδενιστεί. |
| Το δοχείο συλλογής κόκκων καφέ είναι υπερπλήρες και δεν εμφανίστηκε το μήνυμα «Empty grounds container» (Άδειασμα δοχείου συλλογής κόκκων καφέ) | Αφαιρέσατε το δίσκο περισυλλογής υγρών χωρίς να αδειάσατε το δοχείο συλλογής κόκκων καφέ | Αφού αφαιρέσετε το δίσκο περισυλλογής υγρών, αδειάστε επίσης το δοχείο συλλογής κόκκων καφέ ακόμα και αν περιέχει λίγα υπολείμματα καφέ. Με αυτόν τον τρόπο, ο μετρητής κόκκων καφέ θα μηδενιστεί και θα αρχίσει ξανά να μετρά σωστά τους κόκκους καφέ. |
| Δεν μπορώ να αφαιρέσω την ομάδα παρασκευής. | Η ομάδα παρασκευής δεν είναι στη σωστή θέση. | Επαναφέρετε τη μηχανή με τον ακόλουθο τρόπο: επανατοποθετήστε το δίσκο περισυλλογής υγρών και το δοχείο συλλογής κόκκων καφέ. Στη συνέχεια, κλείστε το πορτάκι συντήρησης και απενεργοποιήστε και ενεργοποιήστε ξανά τη μηχανή. Στη συνέχεια, προσπαθήστε να αφαιρέσετε ξανά την ομάδα παρασκευής. |
| | Δεν έχετε αφαιρέσει το δοχείο συλλογής κόκκων καφέ. | Αφαιρέστε το δοχείο συλλογής κόκκων καφέ προτού αφαιρέσετε την ομάδα παρασκευής. |
| Δεν μπορώ να τοποθετήσω την ομάδα παρασκευής. | Η ομάδα παρασκευής δεν είναι στη σωστή θέση. | Επαναφέρετε τη μηχανή με τον ακόλουθο τρόπο: επανατοποθετήστε το δίσκο περισυλλογής υγρών και το δοχείο συλλογής κόκκων καφέ. Αφήστε έξω την ομάδα παρασκευής. Κλείστε το πορτάκι συντήρησης και ενεργοποιήστε και απενεργοποιήστε τη μηχανή. Κατόπιν, τοποθετήστε την ομάδα παρασκευής στη σωστή θέση (βλέπε 'Επανατοποθέτηση της ομάδας παρασκευής') και επανατοποθετήστε την στη μηχανή. |
| | Η μηχανή βρίσκεται ακόμα στη διαδικασία αφαίρεσης αλάτων. | Δεν μπορείτε να αφαιρέσετε την ομάδα παρασκευής, όταν η διαδικασία αφαίρεσης αλάτων είναι σε εξέλιξη. Ολοκληρώστε πρώτα τη διαδικασία αφαίρεσης αλάτων και, στη συνέχεια, αφαιρέστε την ομάδα παρασκευής. |
| Ο καφές είναι νερούλος. | Ο μύλος έχει ρυθμιστεί σε πολύ χονδρόκοκκη ρύθμιση. | Ορίστε το μύλο σε πιο λεπτόκοκκη (χαμηλότερη) ρύθμιση. |

| Πρόβλημα | Αιτία | Λύση |
|---|--|---|
| | Το στόμιο εξόδου καφέ έχει φράξει. | Καθαρίστε το στόμιο εξόδου καφέ με τη λαβή ενός κουταλιού. Στη συνέχεια, απενεργοποιήστε τη μηχανή και ενεργοποιήστε την ξανά. |
| | Η μηχανή εκτελεί τη διαδικασία αυτορρύθμισής της. | Παρασκευάστε μερικά φλιτζάνια καφέ. |
| | Η ομάδα παρασκευής είναι βρώμικη ή πρέπει να λιπανθεί. | Καθαρίστε και λιπάνετε την ομάδα παρασκευής. |
| Ο καφές δεν είναι αρκετά ζεστός. | Τα φλιτζάνια που χρησιμοποιείτε είναι κρύα. | Προθερμάνετε τα φλιτζάνια ξεπλένοντάς τα με ζεστό νερό. |
| | Η θερμοκρασία έχει ρυθμιστεί σε πολύ χαμηλή τιμή. Ελέγξτε τις ρυθμίσεις του μενού. | Ρυθμίστε τη θερμοκρασία σε υψηλή τιμή στο μενού. |
| | Προσθέσατε γάλα. | Είτε προσθέσετε κρύο είτε ζεστό γάλα, η θερμοκρασία του καφέ πάντα θα μειώνεται σε κάποιο βαθμό. |
| Υπάρχει διαρροή καφέ από το στόμιο εκροής καφέ. | Το στόμιο εκροής καφέ έχει φράξει. | Καθαρίστε το στόμιο εκροής καφέ και τις οπές του με ένα βουρτσάκι σωλήνων. |
| | Το στόμιο εξόδου καφέ έχει φράξει. | Καθαρίστε το στόμιο εξόδου καφέ με τη λαβή του δοσομετρητή ή με τη λαβή ενός κουταλιού. Κατόπιν, απενεργοποιήστε και ενεργοποιήστε ξανά τη συσκευή. |
| Δεν βγαίνει καφές ή βγαίνει καφές πολύ αργά. | Το φίλτρο AquaClean δεν προετοιμάστηκε σωστά για την εγκατάσταση ή έχει φράξει. | Αφαιρέστε το φίλτρο AquaClean και δοκιμάστε ξανά να παρασκευάσετε καφέ. Αν αυτό έχει αποτέλεσμα, προετοιμάστε σωστά το φίλτρο AquaClean πριν να το τοποθετήσετε ξανά (βλέπε 'Προετοιμασία του φίλτρου AquaClean για ενεργοποίηση'). Τοποθετήστε ξανά το προετοιμασμένο φίλτρο στη θέση του. Αν αυτό εξακολουθεί να μην έχει αποτέλεσμα, το φίλτρο έχει φράξει και πρέπει να αντικατασταθεί. |
| | Ο μύλος έχει ρυθμιστεί σε πολύ λεπτόκοκκη ρύθμιση. | Ορίστε τον μύλο σε πιο χονδρόκοκκη (υψηλότερη) ρύθμιση. |
| | Η ομάδα παρασκευής είναι βρώμικη. | Καθαρίστε την ομάδα παρασκευής. |
| | Το στόμιο εκροής καφέ είναι βρώμικο. | Καθαρίστε το στόμιο εκροής καφέ και τις οπές του με μια βελόνα. |
| | Το κύκλωμα της μηχανής έχει φράξει από άλατα. | Αφαιρέστε τα άλατα από τη μηχανή. |

| Πρόβλημα | Αιτία | Λύση |
|--|---|--|
| Δεν παράγεται αφρόγαλα. | Το LatteGo είναι βρώμικο ή δεν έχει τοποθετηθεί σωστά. | Καθαρίστε το LatteGo και φροντίστε να το συναρμολογήσετε και να το τοποθετήσετε σωστά. Πριν συνδέσετε το δοχείο γάλακτος και το πλαίσιο, βεβαιωθείτε ότι είναι καθαρά, ιδιαίτερα οι επιφάνειες σύνδεσής τους. |
| | Το LatteGo δεν έχει συναρμολογηθεί σωστά. | Βεβαιωθείτε ότι το δοχείο γάλακτος είναι σωστά συναρμολογημένο στο πλαίσιο του LatteGo. |
| | Ο τύπος γάλακτος που χρησιμοποιήθηκε δεν είναι κατάλληλος για αφρόγαλα. | Διαφορετικοί τύποι γάλακτος παράγουν διαφορετικές ποσότητες και διαφορετικές ποιότητες αφρού. Έχουμε δοκιμάσει τους ακόλουθους τύπους γάλακτος που έχουν αποδειχθεί ότι αποδίδουν καλό αποτέλεσμα αφρόγαλου: ημιαποβουτυρωμένο ή πλήρες αγελαδινό γάλα και γάλα χωρίς λακτόζη. |
| Ο καφές πιτσιλάει. | Η απόσταση μεταξύ του φλιτζανιού και του στομίου είναι πολύ μεγάλη. | Τοποθετήστε τη βάση εσπρέσο στον δίσκο περισυλλογής υγρών κάτω από το στόμιο. |
| Το γάλα πιτσιλάει. | Το γάλα που χρησιμοποιείτε δεν είναι αρκετά κρύο. | Βεβαιωθείτε ότι χρησιμοποιείτε κρύο γάλα απευθείας από το ψυγείο. |
| | Δεν τοποθετήσατε αρκετό γάλα στο LatteGo | Τοποθετήστε περισσότερο γάλα στο LatteGo. Ενδέχεται να χρειαστεί να βάλετε περισσότερο γάλα στο LatteGo από όσο υποδεικνύεται στο δοχείο γάλακτος, αν έχετε εξατομικεύσει τα ροφήματα γάλακτος |
| Η μηχανή φαίνεται να έχει διαρροή. | Η μηχανή χρησιμοποιεί νερό για να ξεπλύνει το εσωτερικό κύκλωμα και την ομάδα παρασκευής. Μια ποσότητα νερού ρέει μέσα από το εσωτερικό σύστημα απευθείας στο δίσκο περισυλλογής υγρών. Αυτό είναι φυσιολογικό. | Αδειάστε το δίσκο περισυλλογής υγρών, όταν εμφανιστεί η ένδειξη γεμάτου δίσκου περισυλλογής υγρών μέσα από το κάλυμμα του δίσκου περισυλλογής υγρών. Τοποθετήστε τη βάση εσπρέσο κάτω από το στόμιο εκροής, για να συλλέξετε το νερό έκπλυσης. |
| | Ο δίσκος περισυλλογής υγρών είναι πολύ γεμάτος και ξεχειλίζει, ώστε φαίνεται σαν να υπάρχει διαρροή στη μηχανή. | Αδειάστε το δίσκο περισυλλογής υγρών, όταν εμφανιστεί η ένδειξη γεμάτου δίσκου περισυλλογής υγρών μέσα από το κάλυμμα του δίσκου περισυλλογής υγρών. Τοποθετήστε τη βάση εσπρέσο κάτω από το στόμιο εκροής, για να συλλέξετε το νερό έκπλυσης. |
| | Η μηχανή δεν είναι τοποθετημένη σε οριζόντια επιφάνεια. | Τοποθετήστε τη μηχανή σε οριζόντια επιφάνεια, έτσι ώστε να λειτουργεί σωστά η ένδειξη γεμάτου δίσκου περισυλλογής υγρών. |
| Υπάρχει διαρροή γάλακτος από το δοχείο γάλακτος. | Δεν συναρμολογήσατε το LatteGo σωστά. | Βεβαιωθείτε ότι το δοχείο γάλακτος είναι σωστά συναρμολογημένο στο πλαίσιο του LatteGo. |

| Πρόβλημα | Αιτία | Λύση |
|---|---|---|
| Δεν μπορώ να ενεργοποιήσω το φίλτρο AquaClean και η μηχανή απαιτεί αφαίρεση αλάτων. | Το φίλτρο δεν αντικαταστάθηκε εγκαίρως αφού άρχισε να αναβοσβήνει το εικονίδιο του φίλτρου AquaClean και η χωρητικότητα του έπεσε στο 0%. | Αφαιρέστε πρώτα τα άλατα από τη μηχανή και έπειτα εγκαταστήστε το φίλτρο AquaClean. |
| | Δεν εγκαταστήσατε το φίλτρο AquaClean στη διάρκεια της πρώτης εγκατάστασης, αλλά αφού παρασκευάστηκαν περίπου 25 καφέδες (με βάση φλιτζάνια των 100 ml). Η μηχανή θα πρέπει να έχει καθαριστεί εντελώς από τα άλατα προτού εγκαταστήσετε το φίλτρο AquaClean. | Αφαιρέστε πρώτα τα άλατα από τη μηχανή και, στη συνέχεια, εγκαταστήστε ένα νέο φίλτρο AquaClean. Μετά την αφαίρεση των αλάτων, ο μετρητής φίλτρων μηδενίζεται στο 0/8. Πάντα να επιβεβαιώνετε την ενεργοποίηση του φίλτρου στο μενού της μηχανής. Επίσης, να το κάνετε αυτό μετά την αντικατάσταση φίλτρου. |
| Το νέο φίλτρο νερού δεν ταιριάζει. | Προσπαθείτε να εγκαταστήσετε άλλο φίλτρο εκτός του φίλτρου AquaClean. | Μόνο το φίλτρο AquaClean ταιριάζει στη μηχανή. |
| Η μηχανή κάνει θόρυβο. | Είναι φυσιολογικό να κάνει θόρυβο η μηχανή κατά τη χρήση. | Αν η μηχανή αρχίσει να κάνει διαφορετικού είδους θόρυβο, καθαρίστε την ομάδα παρασκευής και λιπάνετε την (βλέπε 'Λίπανση της ομάδας παρασκευής'). |
| | Το φίλτρο AquaClean δεν προετοιμάστηκε σωστά και τώρα έχει εισέλθει αέρας στη μηχανή. | Αφαιρέστε το φίλτρο AquaClean από το δοχείο νερού. Ανακινήστε το φίλτρο για περίπου 5 δευτερόλεπτα. Βυθίστε το φίλτρο ανάποδα σε μια κανάτα με κρύο νερό και περιμένετε μέχρι να σταματήσουν να βγαίνουν φυσαλίδες. Τοποθετήστε το προετοιμασμένο φίλτρο AquaClean πίσω στη δεξαμενή νερού. |

Τεχνικές προδιαγραφές

Ο κατασκευαστής διατηρεί το δικαίωμα να βελτιώσει τις τεχνικές προδιαγραφές του προϊόντος. Όλες οι προκαθορισμένες ποσότητες είναι κατά προσέγγιση.

| Περιγραφή | Τιμή |
|--|--|
| Υλικό περιβλήματος | Θερμοπλαστικό |
| Μέγεθος (Π x Υ x Β) | 221 x 340 x 430 χλστ. |
| Βάρος | 7,6 κιλά |
| Μήκος καλωδίου ρεύματος | 1200 χλστ. |
| Πίνακας ελέγχου | μπροστά |
| Μέγεθος φλιτζανιού | έως 145 χλστ. |
| Δοχείο νερού | 1,8 λίτρα, αφαιρούμενο |
| Χωρητικότητα χοάνης κόκκων καφέ | 250 γραμμάρια |
| Χωρητικότητα δοχείου συλλογής κόκκων καφέ | 15 δίσκοι |
| Χωρητικότητα καράφας γάλακτος | 265 ml |
| Πίεση αντλίας | 15 bar |
| Μπόιλερ | μπόιλερ από ανοξείδωτο ατσάλι |
| Συσκευές ασφαλείας | θερμική ασφάλεια |
| Λειτουργία εξοικονόμησης ενέργειας | < 1 Wh |
| Ονομαστική τάση - Ονομαστική ισχύς - Τροφοδοσία ρεύματος | Δείτε το πινακίδιο δεδομένων στο πορτάκι συντήρησης, στην εσωτερική πλευρά του |



www.philips.com/coffee-care



421945004011



>75% recycled paper