

PHILIPS

Super automatic
espresso machine

5000 series

EP5934, EP5930, EP5346
EP5345, EP5340, EP5335
EP5334, EP5333, EP5331
EP5330, EP5045, EP5040
EP5035, EP5034, EP5030

EN USER MANUAL
DA BRUGERVEJLEDNING
DE BENUTZERHANDBUCH
ES MANUAL DEL USUARIO
FR MODE D'EMPLOI
IT MANUALE UTENTE
NL GEBRUIKSAANWIJZING
NO BRUKERHÅNDBOK
PT MANUAL DO UTILIZADOR
FI KÄYTTÖOPAS
SV ANVÄNDARHANDBOK
EL ΕΓΧΕΙΡΙΔΙΟ ΧΡΗΣΗΣ



www.philips.com/coffee-care



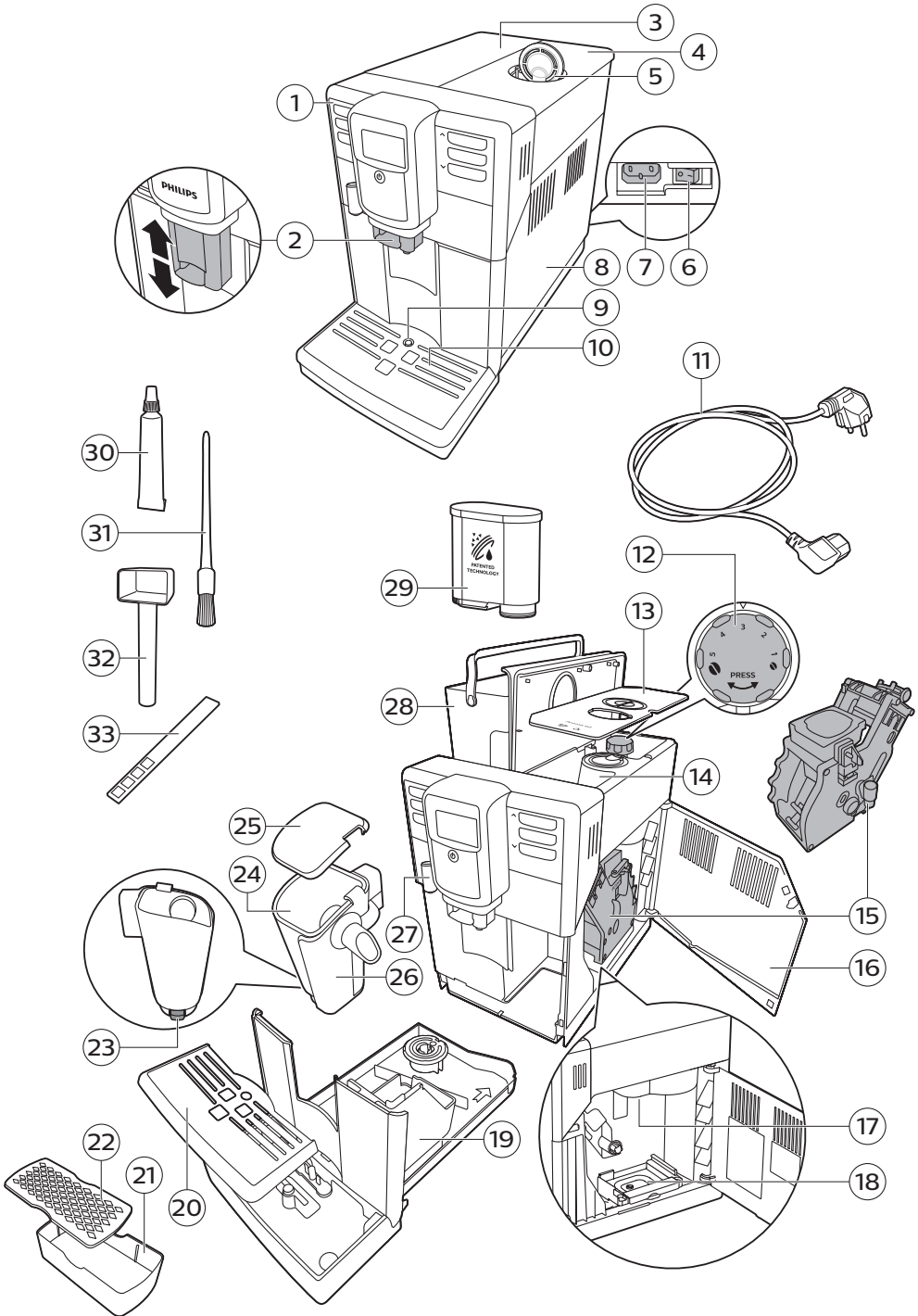

2

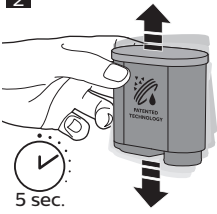

3



4

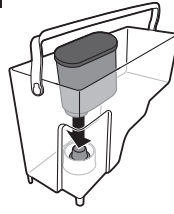

5

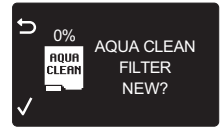

6



7



8



9



10

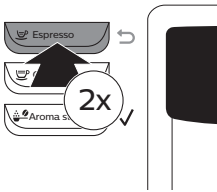

11

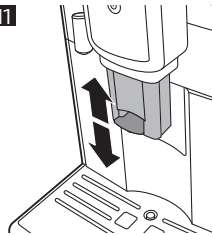

12

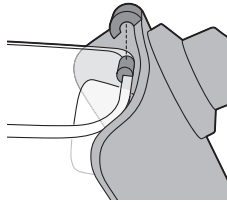

13



14

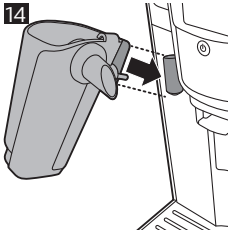

15

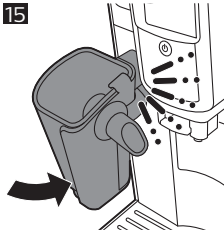

16

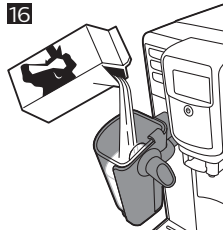

17

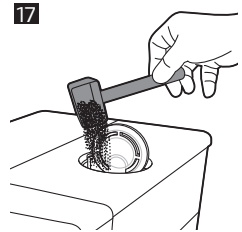

18



19

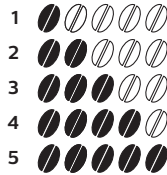

20

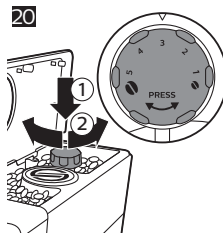

21

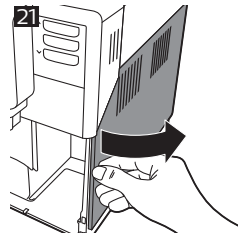

22

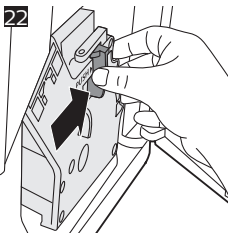

23

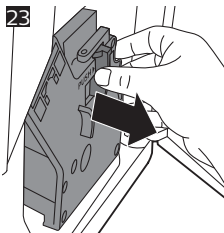

24

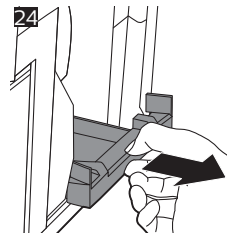

25

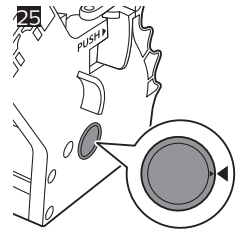

26

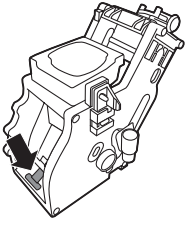

27

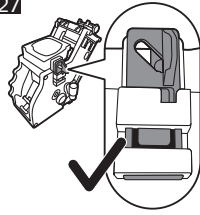

28

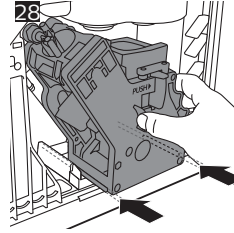

29

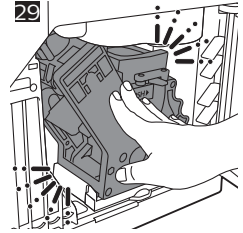

30

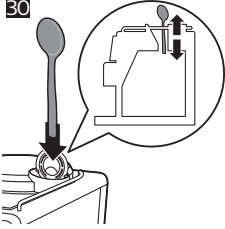

31

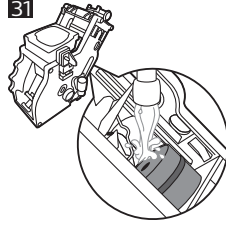

32

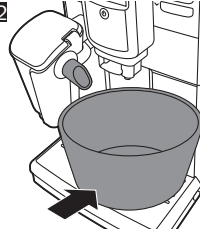

33

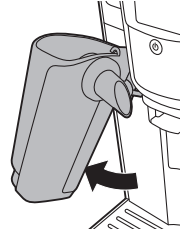

34

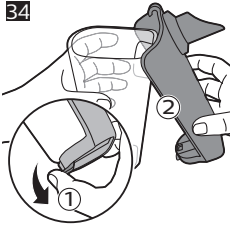

35



36

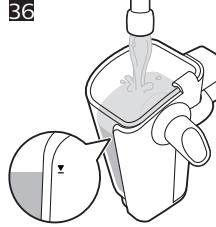

37

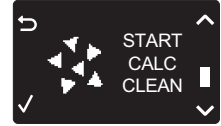

38



39

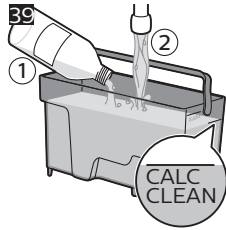

Indhold

Oversigt over maskinen (fig. 1)	23
Introduktion	24
Første installation	24
Brug af betjeningspanelet	24
AquaClean-filter	25
Måling af vandets hårdhedsgrad	26
Brygning af drikke	26
Personlige indstillinger af drikke	28
Regulering af formalingsindstillinger	28
Håndtering af bryggeenheden	29
Rengøring og vedligeholdelse	29
Rengøring af LatteGo	31
Afkalkningsprocedure	32
Advarselsikoner og fejlkoder	33
Bestilling af tilbehør	34
Fejlfinding	35
Tekniske specifikationer	39

Oversigt over maskinen (fig. 1)

1	Betjeningspanel	18	Skuffe til kaffegrums
2	Justerbart kaffeudløb	19	Kaffegrumsbeholder
3	Låg til vandtank	20	Dæksel til drypbakke
4	Låg til beholderen til kaffebønner	21	Espressobakke
5	Låg til beholderen til formalet kaffe	22	Rist til espressobakke
6	Hovedkontakt	23	Knap til LatteGo-mælkebeholder
7	Stik til strømledning	24	LatteGo-mælkebeholder
8	Låge	25	Låg til LatteGo-opbevaringsbæger
9	Indikator for "Fyldt drypbakke"	26	LatteGo-ramme
10	Drypbakke	27	Varmtvandsudløb
11	Ledning	28	Vandtank
12	Knap til formalingsindstilling	29	AquaClean-filter
13	Dæksel til beholderen til kaffebønner	30	Smøringsrør
14	Beholder til kaffebønner	31	Rensebørste
15	Bryggeenheden	32	Måleske

24 Dansk

16 Indersiden af lågen med kontaktoplysninger

33 Teststrimmel til måling af vandets hårdhedsgrad

17 Kaffeudløbskanal

Introduktion

Tillykke med dit køb af en fuldautomatisk Philips-kaffemaskine! For at få fuldt udbytte af den støtte, Philips tilbyder, skal du registrere dit produkt på www.philips.com/welcome.

Læs den separate garantifolder grundigt, før du bruger maskinen for første gang, og gem den til senere brug.

For at du kan få det fulde udbytte af din kaffemaskine yder Philips fuld support på tre forskellige måder:

- 1 Den særskilte lynvejledning til første installation og første brygning.
- 2 Denne brugervejledning indeholder udførlige oplysninger.
- 3 Onlinesupport og video: scan QR-koden på forsiden, eller besøg www.philips.com/coffee-care

Bemærk: Denne maskine er blevet testet med kaffe. Selvom maskinen er blevet omhyggeligt rengjort, kan der være kafferester tilbage. Vi kan dog garantere, at maskinen er helt ny.

Første installation

Inden du begynder at bruge din kaffemaskine, skal du fylde vand på vandkredsløbet og aktivere AquaClean-filteret. I den særskilte lynvejledning er forklaret, hvordan du gør.

Hvis du vil have den bedst-smagende kaffe, skal du først brygge 5 kopper kaffe for at lade maskinen udføre sin selvjustering.

Maskinen er indstillet til at få den bedste smag ud af dine kaffebønner. Vi anbefaler dig derfor ikke at justere kværnindstillingerne, før du har brygget 100-150 kopper kaffe (ca. 1 måneds brug).

Rengør LatteGo grundigt, inden apparatet tages i brug første gang.

Maskinen kommer med en espressobakke, der både fungerer som kopstøtte og ekstra drypbakke til opsamling af skyllevand.

Hvis du vil brygge en optimal espresso med en blød cremet overflade, skal koppen anbringes 7-8 cm fra udløbet. Når espressobakken er i brug, er espressokoppen anbragt i en korrekt afstand fra udløbet for at optimere bryggeprocessen.

Espressobakken skal anbringes under udløbet, når maskinen skylles og slukkes. Derved fjernes behovet for jævnligt at tømme den primære drypbakke.

Brug af betjeningspanelet

Nedenfor finder du en oversigt og en beskrivelse af maskinens kontrolpanel. Nogle af knapperne har en dobbeltfunktion. Hvis funktionerne kan benyttes, vises navigationsikonerne på displayet. Brug knapperne ud for dette ikon for at vælge eller bekræfte den pågældende funktion.

Ved hjælp af knappen MENU vælges andre drikke og ændres indstillinger, som f.eks. vandets hårdhed og kaffens temperatur.

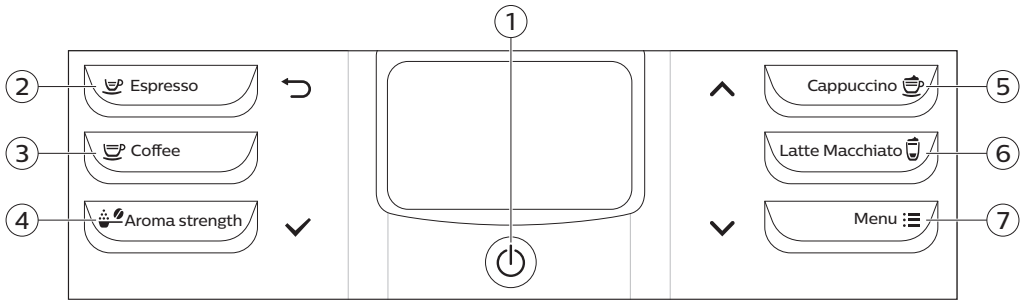

- | | |
|-------------------------------|---------------------------|
| 1. On/off-knap | 5. CAPPUCCINO/op-knap (↑) |
| 2. ESPRESSO/tilbage-knap (↶) | 6. LATTE MACCHIATO-knap |
| 3. Kaffebrygningsknap | 7. MENU/ned-knap (↓) |
| 4. AROMA STRENGTH/OK-knap (✓) | |

AquaClean-filter

AquaClean-filteret er designet til at reducere kalkaflejringer i din kaffemaskine og filtrere vandet, så både smag og aroma bevares i hver enkelt kop kaffe. Hvis du bruger en serie med 8 AquaClean-filtre som vist på maskinen og i denne manuel, behøver du ikke at afkalke din maskine for op til 5000 kopper. Med hvert enkelt filter kan du nyde op til 625 kopper afhængigt af de valgte kaffetyper og frekvenser for skylning og rengøring.

AquaClean-filteret gøres klar til aktivering

Inden du sætter AquaClean-filteret i vandbeholderen, skal du gøre det klar til brug:

- 1 Ryst filteret i cirka 5 sekunder (fig. 2).
- 2 Vend filteret på hovedet, læg det i en kande med koldt vand i mindst 30 sekunder, og vent, indtil der ikke længere kommer luftbobler ud (fig. 3).
- 3 Skub filteret på filtertilslutningen så langt ned som muligt (fig. 4).

Aktivering af AquaClean-filteret

Alle nye AquaClean-filtre skal aktiveres inden brug. Ved at aktivere AquaClean-filteret kan maskinen overvåge AquaClean-filterets kapacitet og antallet af brugte filtre. AquaClean-filteret kan aktiveres på tre forskellige måder.

1. Aktivering af AquaClean-filteret i forbindelse med den første installation

Når maskinen tændes for første gang, vejleder den dig gennem den første installation med bl.a. påfyldning af vand i vandtanken og i vandkredsløbet samt aktivering af AquaClean-filteret. Følg blot trinnene i "Før apparatet tages i brug" i den særskilte lynvejledning til første installation.

2. Aktivér AquaClean-filteret, når maskinen giver besked

Bemærk: Udskift AquaClean filteret, så snart kapaciteten er faldet til 0 %, og filterikonet blinker hurtigt. Udskift AquaClean-filteret mindst hver tredje måned, også selvom maskinen endnu ikke har vist, at udskiftning kræves.

26 Dansk

Tip: Vi anbefaler, at du køber et nyt filter, når kapaciteten er faldet til 10 %, og filterikonet begynder at blinke langsomt. Det sikrer, at du kan udskifte filteret, når kapaciteten er faldet til 0 %.

- 1 Tryk på knappen MENU, rul til AQUACLEAN FILTER, og tryk på knappen OK (✓) for at bekræfte.
 - På displayet bliver du spurgt, om du vil aktivere et nyt filter (fig. 5).
- 2 Tryk på knappen OK (✓) for at bekræfte.
 - Displayet opdaterer automatisk antallet af brugte filtre (fig. 6).

Bemærk: Hvis du vil udskifte AquaClean-filteret, efter du har brugt otte filtre, skal du først afkalke maskinen. Følg anvisningerne på displayet.

3. Aktivering af AquaClean-filteret på andre tidspunkter

Du kan til hver en tid begynde at bruge AquaClean-filteret ved at følge anvisningen nedenfor.





- 1 Tryk på knappen MENU, vælg MENU, og tryk på knappen OK for at bekræfte. Rul ned til AQUACLEAN FILTER. Tryk på knappen OK for at fortsætte.
 - Displayet viser det antal AquaClean-filtre, der tidligere er blevet monteret. Fra 0 til 8 filtre (fig. 6).
- 2 Vælg ON på displayet, og tryk på knappen OK for at bekræfte (fig. 7).
 - Displayet opdaterer automatisk antallet af brugte filtre (fig. 8).
 - Derefter vises klarskærmen med ikonet for AquaClean 100% for at angive, at filteret er blevet installeret (fig. 9).
- 3 Hæld 2 kopper (0,5 l) varmt vand i for at gennemføre aktiveringen. Derefter hældes vandet ud.

Bemærk: I visse situationer giver maskinen besked om, at den skal afkalkes, inden du kan montere og aktivere et nyt AquaClean-filter. Maskinen skal nemlig være helt fri for kalk, før du begynder at bruge AquaClean-filteret. Følg anvisningerne på skærmen.

Måling af vandets hårdhedsgrad

Du kan indstille vandets hårdhedsgrad ved hjælp af vandhårdhedsteststrimmelen. Tryk på knappen MENU, vælg MENU, og rul for at vælge WATER HARDNESS.

- 1 Dyp teststrimlen til måling af vandets hårdhedsgrad i vand fra vandhanen i 1 sekund. Vent i ét minut.
- 2 Kontrollér, hvor mange felter der er blevet røde.
- 3 Vælg den korrekte indstilling for vandets hårdhed, og tryk på OK (✓) for at bekræfte.

Antal røde felter:				
Værdi, der skal angives	1	2	3	4

Brygning af drikke

Du kan vælge en drik ved at trykke på én af one-touch drik-knapperne eller ved at vælge en anden drik i menuen.

- Hvis du vil brygge to kopper, skal du trykke på one-touch drik-knappen for den pågældende drik to gange (fig. 10). Maskinen udfører automatisk kværneprocessen to gange efter hinanden af den valgte drik. Du kan kun brygge to kopper kaffe eller espresso på samme tid.
- Skub udløbsrøret op eller ned for at justere dets højde til størrelsen af den kop eller det glas, du bruger (fig. 11).

Brygning af kaffe

Kaffebrygning med kaffebønner

- 1 Fyld vand fra vandhanen i vandbeholderen, og fyld kaffebønner i beholderen til bønner.
- 2 Hvis du vil brygge en kop kaffe, skal du trykke på én af one-touch drik-knapperne. Du vælger en anden type drik ved at trykke på knappen MENU, vælge DRINKS, rulle ned til den ønskede drik og trykke på knappen OK (✓).
- 3 Du stopper dispensering af kaffe ved at trykke på knappen OK (✓).

Brygning af mælkebaserede drikke

LatteGo består af en mælkebeholder, en ramme og et opbevaringslåg. For at undgå lækage skal du sørge for, at rammen og mælkebeholderen er samlet korrekt som beskrevet herunder, inden du fylder mælkebeholderen.

- 1 Fyld vand fra vandhanen i vandbeholderen, og fyld kaffebønner i beholderen til bønner.
- 2 Du samler LatteGo ved først at indsætte toppen af mælkebeholderen under krogen øverst på rammen (fig. 12). Tryk derefter den nederste del af mælkebeholderen på plads. Du hører et klik, når den låser på plads (fig. 13).

Bemærk: Sørg for, at mælkebeholderen og rammen er rene, inden du samler dem. Det gælder især overfladerne, hvor disse dele forbindes med hinanden.

- 3 Vip LatteGo en smule, og sæt den på varmtvandsudløbet (fig. 14). Tryk derefter på den, indtil den låser på plads (fig. 15).
- 4 Fyld LatteGo med mælk op til det niveau, der er angivet på mælkebeholderen for den drik, du brygger (fig. 16). Fyld ikke over "MAX"-mærket.

Bemærk: Hvis du har tilpassede drikke og har justeret mælkemængden, skal du muligvis fylde mere eller mindre mælk i mælkebeholderen til denne drik på LatteGo.

Brug altid mælk direkte fra køleskabet, da det giver de bedste resultater.

- 5 Stil en kop på drypbakken.
- 6 Hvis du vil brygge en mælkebaseret drik, skal du trykke på en af one-touch drik-knapperne. Du vælger en anden type mælkebaseret drik ved at trykke på knappen MENU, vælge DRINKS, rulle ned til den ønskede drik og trykke på knappen OK (✓). På displayet bliver du mindet om at sætte LatteGo på maskinen.

Når du har brygget mælkebaserede kaffedrikke, viser displayet, at du kan rengøre LatteGo. For at bevare den bedst mulige hygiejne anbefaler vi, at du rengør LatteGo i opvaskemaskinen eller ved at skylle den under vandhanen efter hver brug. Hvis mælkebeholderen ikke er tom endnu, eller hvis du vil brygge endnu en mælkebaseret drik senere, kan du nemt opbevare LatteGo i køleskabet. I det tilfælde anbefaler vi, at du bruger funktionen LatteGo QUICK CLEAN inden opbevaringen. Gå til MENUEN for at aktivere LatteGo QUICK CLEAN.

Kaffebrygning med formalet kaffe

- 1 Åbn låget, og hæld én måleske formalet kaffe i beholderen (fig. 17) til formalet kaffe. Luk derefter låget.
- 2 Sæt en kop under kaffedulsrøret. Til mindre kopper kan du bruge espressobakken.
- 3 Tryk på AROMA STRENGTH-knappen (AROMASTYRKE), og vælg bryggefunktionen med formalet kaffe. Tryk på knappen ESPRESSO.

Bemærk: Du kan kun brygge én kop kaffe ad gangen med formalet kaffe.

Tapning af varmt vand

- 1 Fjern LatteGo fra maskinen, hvis den sidder på.
- 2 Tryk på knappen MENU. Vælg DRINKS, bekræft, og rul ned for at vælge HOT WATER.
- 3 Tryk på knappen OK (✓) for at bekræfte. Maskinen begynder at dispensere varmt vand.
- 4 Tryk på knappen OK (✓) for at stoppe dispenseringen af varmt vand.

Personlige indstillinger af drikke

Regulering af kaffe- og mælkemængde

Du kan justere bryggemængden efter din egen smag og efter koppernes størrelse. Vi anbefaler, at du bruger glaskopper eller kopper med en keramikbelagt kant.

Juster kaffemængde

- 1 For at justere størrelsen af espresso skal du trykke på ESPRESSO-knappen og holde den nede, indtil MEMO-ikonet (fig. 18) vises på displayet.
 - Maskinen skifter til programmeringsfasen og begynder at brygge den valgte drik.
- 2 Tryk på OK (✓), når koppen indeholder den ønskede mængde espresso.
 - Fluebenet på displayet angiver, at knappen er blevet programmeret: Hver gang der trykkes på den, brygger maskinen den indstillede mængde espresso.

Bemærk: Følg samme procedure for at indstille mængden af kaffe.

Justering af mængden for mælkebaserede drikke

- 1 For at indstille mængden for cappuccino og latte macchiato skal du først isætte LatteGo og tilsætte mælk.
- 2 Tryk på knappen for den mælkebaserede drik, og hold den nede, indtil MEMO-ikonet vises på displayet. Maskinen begynder først at dispensere mælk.
- 3 Tryk på OK (✓), når koppen indeholder den ønskede mængde mælk. Derefter begynder maskinen at dispensere kaffe.
- 4 Tryk OK igen for at gemme den ønskede kaffemængde.

Bemærk: Hvis du tilpasser mælkebaserede drikke, skal du muligvis fylde mere eller mindre mælk i mælkebeholderen end den mængde, der er angivet til disse drikke på LatteGo.

Regulering af kaffens styrke

- Hvis du vil ændre kaffens styrke, skal du trykke på knappen AROMA STRENGTH.
- Hver gang du trykker på knappen AROMA STRENGTH, vælger maskinen en højere indstilling for aromastyrke. Der er fem styrker: 1 er meget mild, og 5 er meget stærk. Efter brug af indstilling 5, vælges indstilling 1 igen (fig. 19).
- Bemærk: Du kan også bruge AROMA STRENGTH-knappen, til at brygge kaffe med formalet kaffe
- Displayet viser den valgte styrke. Efter justering af kaffestyrken viser displayet hovedmenuen igen og gemmer den valgte aromastyrke, når du brygger en kop kaffe.

Regulering af formalingsindstillinger

Du kan justere formalingsindstillingerne ved hjælp af knappen til formalingsindstillinger inde i kaffebeholderen. Du kan vælge mellem 5 forskellige formalingsindstillinger. Jo lavere du sætter indstillingen, desto stærkere er kaffen.

Bemærk: Du kan kun justere formalingsindstilling, når maskinen maler kaffebønner. Det er først efter to eller tre drikke, du vil kunne smage den fulde forskel.

Forsigtig: Drej ikke knappen til formalingsindstillinger mere end ét hak ad gangen for at undgå beskadigelse af kværnen.

- 1 Sæt en kop under kaffeudløbsrøret.
- 2 Åbn låget til beholderen til kaffebønner.
- 3 Tryk på knappen ESPRESSO.
- 4 Når kværnen begynder at male kaffen, skal du trykke knappen til formalingsindstillinger ned og dreje den til venstre eller højre.

Håndtering af bryggeenheden

Gå til www.philips.com/coffee-care, hvor der er detaljerede videoanvisninger om, hvordan du fjerner, indsætter og rengør bryggeenheden.

Sådan tages bryggeenheden ud af maskinen

- 1 Sluk maskinen ved at trykke på hovedkontakten på bagsiden af maskinen.
- 2 Tag drypbakken med kaffegrumsbeholderen af.
- 3 Åbn lågen (fig. 21).
- 4 Tryk på PUSH-knappen (fig. 22), og træk i bryggeenhedens håndtag for at tage den ud af maskinen (fig. 23).
- 5 Tag skuffen til kaffegrums (fig. 24) ud.

Sådan sættes bryggeenheden i igen

Før du sætter bryggeenheden tilbage i maskinen, skal du kontrollere, at den er placeret korrekt.

- 1 Kontrollér, at pilen på den gule cylinder på siden af bryggeenheden flugter med den sorte pil og N (fig. 25).
 - Hvis de ikke flugter, skal du skubbe stangen ned, indtil den er helt nede ved bryggeenhedens (fig. 26) bund.
- 2 Sørg for, at den gule låsekrog på den anden side af bryggeenheden sidder korrekt.
 - Placer krogen korrekt ved at skubbe den opad, indtil den er i øverste position.
- 3 Sæt skuffen til kaffegrums på plads igen.
- 4 Skub bryggeenheden tilbage på plads i maskinen langs styrerillerne på siderne (fig. 28), indtil den låses på plads med et klik (fig. 29). Tryk ikke på knappen PUSH (Skub ud).
- 5 Sæt drypbakken med kaffegrumsbeholderen på plads i maskinen igen.

Rengøring og vedligeholdelse

Regelmæssig rengøring og vedligeholdelse holder din maskine i topform og sikrer en velsmagende kaffe i lang tid, en stabil kaffegennemstrømning og en perfekt mælkeopskumning.

I tabellen kan du se, hvornår og hvordan du skal rengøre alle maskinens aftagelige dele. Du kan finde flere oplysninger og videoanvisninger på www.philips.com/coffee-care.

Rengøringskema

Beskrivelse af delene	Hvor ofte skal de rengøres?	Hvordan skal de rengøres?
Bryggeenheden	Hver uge	Tag bryggeenheden ud, og skyl den under vandhanen (se 'Rengøring af bryggeenheden under vandhanen').
	Hver måned	Rengør bryggeenheden med Philips en kaffeoliefjernertablet (se 'Rengøring af bryggeelementet med kaffeoliefjernertabletterne'). Gå til www.philips.com/coffee-care hvor du finder detaljerede videoanvisninger.
Smøring af bryggeenheden	Afhængig af brug. Se smøretabellen (se 'Smøring af bryggeenheden').	Smør bryggeenheden med smørelse fra Philips. Gå til www.philips.com/coffee-care hvor du finder detaljerede videoanvisninger.
LatteGo	Efter hver brug	Afskyl LatteGo under vandhanen eller vask den i opvaskemaskinen. Hvis du vil opbevare LatteGo med mælk i køleskabet, skal du udføre QUICK CLEAN-programmet (se 'LatteGo QUICK CLEAN').
	Hver måned	Rengør LatteGo i opvaskemaskinen, eller udfør den månedlige rengøringsprocedure med Philips rengøringsmiddel til mælkekredsløbet (se 'Månedlig rengøring af LatteGo').
Drypbakke	Tøm drypbakken, så snart den røde indikator for fuld drypbakke springer op gennem drypbakken. Rengør drypbakken en gang om ugen.	Tag drypbakken ud, og vask den under vandhanen med lidt opvaskemiddel.
Kaffegrumsbeholder	Tøm kaffegrumsbeholderen, når maskinen gør opmærksom på det. Rengør den en gang om ugen.	Tag kaffegrumsbeholderen ud, mens maskinen er tændt, og vask den under vandhanen med lidt opvaskemiddel.
Vandtank	Hver uge.	Skyl vandtanken under rindende vand
Kaffetragt	Kontrollér kaffetragten en gang om ugen for at se, om den er tilstoppet.	Tag maskinens stik ud af stikkontakten, og tag bryggeenheden ud. Åbn låget til beholderen til formalet kaffe, og stik enden af skeen ned i tragten. Bevæg håndtaget op og ned, indtil den tilstoppede maledede kaffe falder ned (fig. 30). Gå til www.philips.com/coffee-care hvor du finder detaljerede videoanvisninger.
Espressobakke	Dagligt	Tøm espressobakken og rengør den under vandhanen eller i opvaskemaskinen.

Tip: Der er en rengøringskalender på sidste side i denne brugervejledning. Skriv datoen ind i kalenderen, når du har rengjort en del af maskinen.

Rengøring af bryggeenheden

Regelmæssig rengøring af bryggeenheden forhindrer kaffegrums i at tilstoppe de indvendige kredsløb. Besøg www.philips.com/coffee-care, hvor der er instruktive videoer om, hvordan du fjerner, indsætter og rengør bryggeenheden.

Rengøring af bryggeenheden under vandhanen

- 1 Tag bryggeenheden og skuffen til kaffegrums ud.
- 2 Skyl bryggeenheden og skuffen til kaffegrums omhyggeligt under vandhanen. Rengør omhyggeligt det øverste filter (fig. 31) i bryggeenheden.
- 3 Lad bryggeenheden lufttørre, før du sætter den i igen. Undlad at tørre bryggeenheden med en klud for at forhindre, at der samler sig fibre i bryggeenheden.

Rengøring af bryggeelementet med kaffeoliefjernertabletterne

Brug kun kaffeoliefjernertabletter fra Philips Saeco. Følg anvisningerne i brugervejledningen til kaffeoliefjernertabletterne.

Smøring af bryggeenheden

Smør bryggeenheden regelmæssigt for at sikre, at de bevægelige dele fortsat kan bevæge sig let. Tabellen nedenfor angiver, hvor ofte maskinen skal smøres. Der er detaljerede videoanvisninger på www.philips.com/coffee-care.

Bugsfrekvens	Antal dagligt bryggede drikke	Smøringshyppighed
Lav	1-5	Hver 4. måned
Normal	6-10	Hver 2. måned
Intensiv	>10	Hver måned

Rengøring af LatteGo

For at opnå optimal rengøring skal LatteGo skilles ad, og alle delene vaskes i opvaskemaskine eller skylles under vandhanen med lunkent vand.

LatteGo QUICK CLEAN

Når du aktiverer funktionen LatteGo QUICK CLEAN, kører systemet varmt vand gennem mælkesystemet, så det renses hurtigt. Brug funktionen LatteGo QUICK CLEAN, hvis du vil opbevare LatteGo med mælk i køleskabet.

Du kan vælge funktionen QUICK CLEAN i menuen på følgende måde:

- 1 Sørg for, at LatteGo sidder på maskinen.
- 2 Tryk på knappen MENU, og vælg START QUICK CLEAN. Tryk på knappen OK (✓) for at bekræfte.
- 3 Displayet viser, at du skal anbringe en skål under udløbsrøret (fig. 32).
- 4 Tryk på OK-knappen (✓) for at begynde at dispensere varmt vand.

Grundig rengøring af LatteGo

- 1 Fjern LatteGo fra maskinen (fig. 33).
- 2 Hæld resterende mælk ud.
- 3 Tryk på udløserknappen, og fjern mælkebeholderen fra rammen på LatteGo (fig. 34).

32 Dansk

- 4 Vask alle dele i opvaskemaskinen eller med lunkent vand under vandhanen. Du kan også bruge lidt opvaskemiddel.

Månedlig rengøring af LatteGo

Brug kun Philips rengøringsmiddel til mælkekredsløbet for denne rengøringscyklus.

- 1 Kontrollér, at LatteGo er korrekt samlet.
- 2 Hæld indholdet af brevet med rengøringsmiddel til mælkekredsløbet i LatteGo (fig. 35). Fyld derefter LatteGo med vand op til markeringen (fig. 36) MAX.
- 3 Vip LatteGo en smule, og sæt den på varmtvandsudløbet (fig. 14). Tryk derefter på den, indtil den låser på plads (fig. 15).
- 4 Sæt en beholder under mælkeudløbet (fig. 32).
- 5 Tryk på knappen MENU, vælg DRINKS, og rul til MILK FROTH (mælkeskum). Tryk på OK-knappen (✓) for at dosere rengøringsopløsning.
- 6 Gentag trin 5, indtil LatteGo er tom.
- 7 Når LatteGo er tom, skal du tage den af maskinen.
- 8 Skyl LatteGo grundigt, og fyld den med friskt vand op til MAX-markeringen.
- 9 Klik LatteGo på maskinen igen.
- 10 Fjern og tøm beholderen. Sæt den tilbage under mælkeudløbet.
- 11 Tryk på knappen MENU, og vælg MILK FROTH i menuen DRINKS for at starte skylleprocessen for LatteGo.
- 12 Gentag trin 11, indtil LatteGo er tom.
- 13 Gentag trin 7-11.
- 14 Når maskinen stopper med at udlede vand, er rengøringsprocessen færdig.
- 15 Skil alle komponenterne ad, og skyl dem under lunkent vand.

Afkalkningsprocedure

Brug kun Philips-afkalker. Brug aldrig et afkalkningsmiddel, der er baseret på svovlsyre, saltsyre, sulfaminsyre eller eddikesyre (f.eks. eddike), da dette kan beskadige maskinens vandkredsløb og ikke opløser kalken ordentligt. Hvis du ikke bruger Philips-afkalkningsmiddel, bortfalder garantien. Garantien bortfalder også, hvis apparatet ikke afkalkes. Du kan købe Philips-afkalkningsopløsning i onlinebutikken på www.philips.com/coffee-care.

- 1 Når maskinen beder om at blive afkalket (fig. 37), skal du trykke på knappen OK (✓) for at starte afkalkning. Du kan starte afkalkning uden først at være blevet adviseret af maskinen ved at trykke på knappen MENU, rulle ned for at vælge START CALC CLEAN og trykke på knappen OK (✓) for at bekræfte.
- 2 Tag drypbakken og beholderen til kaffegrums ud. Tøm dem, inden de sættes på plads igen.
- 3 Fjern vandtanken og tøm den.
- 4 Fjern LatteGo, hvis den sidder på.
- 5 På displayet bliver du bedt om at fjerne AquaClean-filteret fra vandtanken (fig. 38).
- 6 Sæt en stor beholder (1,5 l) under både kaffe- og mælkeudløbsrøret.
- 7 Hæld hele flasken med Philips-afkalkningsmiddel i vandbeholderen. Påfyld derefter vand op til CALC CLEAN-niveauet (fig. 39). Sæt den derefter på plads i maskinen igen, og tryk på OK (✓) for at bekræfte.
- 8 Den første fase af afkalkningsproceduren begynder. Afkalkningsproceduren varer ca. 30 minutter og består af en afkalkningscyklus og en gennemskylningscyklus.
- 9 Lad maskinen levere afkalkningsopløsningen, indtil du kan se på displayet, at vandtanken er tom.

- 10 Tøm vandtanken, skyl den, og fyld den derefter med friskt vand op til CALC CLEAN.
- 11 Tøm beholderen, og sæt den under kaffe- og mælkeudløbsrøret igen. Tryk på OK (✓) for at bekræfte.
- 12 Den anden fase af afkalkningen, skyllefasen, begynder. Den varer tre minutter. Displayet viser skylleikonet og fasens varighed.
- 13 Vent, til der ikke længere kommer vand ud af maskinen. Afkalkningsproceduren er færdig, når fluebenet vises på displayet.
- 14 Tryk OK (✓) for at afslutte afkalkningscyklussen. Maskinen begynder at varme op og foretager den automatiske gennemskylningscyklus.
- 15 Rengør bryggeenheden efter afkalkning (se 'Rengøring af bryggeenheden under vandhanen').
- 16 Sæt et nyt AquaClean-filter i vandtanken, og aktivér AquaClean-filteret igen i menuen.

Tip: Når AquaClean-filteret bruges, reduceres behovet for afkalkning!

Hvad gør man, hvis afkalkningsproceduren afbrydes

Du kan afslutte afkalkningsprocessen ved at trykke på ON/OFF-knappen på kontrolpanelet. Gør følgende, hvis afkalkningsproceduren afbrydes, inden den er helt afsluttet:

- 1 Tøm vandtanken, og skyl den omhyggeligt.
- 2 Fyld vandtanken op med rent vand til niveaumarkeringen CALC CLEAN, og tænd maskinen igen. Maskinen varmer op og udfører en automatisk gennemskylningsproces.
- 3 Før du brygger kaffe, skal du udføre et manuelt gennemskylningsprogram. For at udøre en manuel gennemskylningscyklus skal du først dispensere en halv vandtank med varmt vand, og bryg derefter 2 kopper formalet kaffe uden at tilsætte kaffe.

Bemærk: Hvis afkalkningsprocessen ikke er blevet gennemført, skal maskinen igennem endnu en afkalkningsproces så snart som muligt.

Advarselsikoner og fejlkoder

Advarselsikonernes betydning



Fyld vandtanken med rent vand til niveaumarkeringen MAX.



Bryggeenheden er tilstoppet af kaffe. Rengør bryggeenheden.



Beholderen til kaffebønner er tom. Hæld nye kaffebønner i bønneholderen.



Indsæt drypbakken, og luk lågen.



Bryggeenheden er ikke i maskinen eller er ikke isat korrekt. Sæt bryggeenheden på plads.



Hvis der vises en fejlkode på displayet, kan du læse afsnittet "Fejlkodernes betydning" og finde ud af, hvad koden på displayet betyder, og hvad du skal gøre. Maskinen kan ikke bruges, når dette ikon vises på displayet.



Kaffegrumsbeholderen er fuld. Sørg for, at maskinen er tændt. Tag derefter kaffegrumsbeholderen ud af maskinen, og tøm den.



Der er luft i maskinen. Sæt en kop under varmtvandsrøret, og vælg OK for at starte klargøring. Kontrollér, at varmtvandsrøret er på plads, inden processen startes.

Betydning af fejlkoder

Nedenfor finder du en liste med fejlkoder, som angiver problemer, du kan løse selv. Du kan finde videoinstruktioner på www.philips.com/coffee-care. Kontakt dit lokale Philips-kundecenter, hvis en anden fejlkode vises. Se kontaktoplysninger i garantibrochuren.

Fejlkode	Problem	Mulig løsning
01	Kaffetragten er tilstoppet af formalet kaffe eller et fremmedlegeme.	Sluk for maskinen, og tag stikket ud af stikkontakten. Fjern bryggeenheden. Åbn derefter låget til beholderen til formalet kaffe. Før skeens greb ind, og bevæg det op og ned for at få den tilstoppede formalede kaffe til at falde ned (fig. 30). Hvis kaffetragten er tilstoppet af et fremmedlegeme, skal det fjernes. Besøg www.philips.com/coffee-care , hvor du finder detaljerede videoanvisninger
03	Bryggeenheden er beskidt eller ikke smurt ordentligt.	Sluk maskinen på kontakten bagpå. Skyl bryggeenheden med rent vand, lad den lufttørre, og smør den (se 'Smøring af bryggeenheden'). Se kapitlet "Rengøring af bryggeenheden", eller besøg www.philips.com/coffee-care hvor du finder detaljerede videoanvisninger. Tænd derefter for maskinen igen.
04	Bryggeenheden er ikke sat rigtigt i maskinen.	Sluk maskinen på kontakten bagpå. Fjern bryggeenheden, og sæt den i igen. Sørg for, at bryggeenheden vender korrekt, inden du sætter den i. Se kapitlet "Håndtering af bryggeenheden", eller besøg www.philips.com/coffee-care hvor du finder detaljerede videoanvisninger. Tænd derefter for maskinen igen.
05	Der er luft i vandkredsløbet.	Genstart maskinen ved at slukke for den og tænde den igen på hovedkontakten. Hvis det løser problemet, skal du lave 2-3 kopper varmt vand på maskinen. Afkalk maskinen, hvis den ikke er blevet afkalket i en længere periode.
	AquaClean-filteret blev ikke korrekt klargjort før installationen, eller filteret er tilstoppet.	Fjern AquaClean-filteret, og prøv at brygge en kop kaffe igen. Hvis det løser problemet, skal du kontrollere, at AquaClean-filteret er klargjort korrekt, før du sætter det tilbage (se 'AquaClean-filteret gøres klar til aktivering'). Sæt AquaClean-filteret tilbage i vandtanken. Hvis det ikke løser problemet, er filteret tilstoppet og skal udskiftes.
14	Maskinen er overophedet.	Sluk maskinen, og tænd den igen efter 30 minutter.

Bestilling af tilbehør

Brug udelukkende vedligeholdelsesprodukter fra Philips til rengøring og afkalkning af maskinen. Disse produkter kan købes hos din lokale forhandler eller hos de godkendte forhandlere eller online på

www.shop.philips.com/service. Du kan finde en komplet liste over reservedele online ved at indtaste din maskines modelnummer. Du kan finde modelnummeret indvendigt på lågen.

Vedligeholdelsesprodukter og typenumre:

- Afkalkningsopløsning CA6700
- AquaClean-filter CA6903
- Smørefedt HD5061 til bryggeenheden
- Kaffeoliefjernetabletter CA6704
- Rengøringsmiddel til mælkekredsløb CA6705
- Vedligeholdelsessæt CA6707

Fejlfinding

Dette afsnit opsummerer de mest almindelige problemer, der kan forekomme ved brug af maskinen. Supportvideoer og en komplet liste med ofte stillede spørgsmål findes på www.philips.com/coffee-care. Hvis du ikke kan løse problemet, kan du kontakte dit lokale Philips Kundecenter. Se garantibrochuren for at få kontaktoplysninger.

Problem	Årsag	Løsning
Drypbakken fyldes hurtigt.	Dette er normalt. Maskinen bruger vand til at skylle det indvendige kredsløb og bryggeenheden med. Noget af vandet løber igennem det indvendige system og direkte ned i drypbakken.	Tøm drypbakken, når indikatoren for fuld drypbakke springer op gennem dækslet til drypbakken.
		Placer espressobakken under udløbsrøret for at opsamle skyllevand.
Maskinen er i DEMO-tilstand.	Du har trykket på standby-knappen i mere end 8 sekunder.	Sluk for maskinen, og tænd den igen ved hjælp af kontakten på bagsiden af maskinen.
Ikonet, der viser, at kaffegrumsbeholderen er fuld, vises konstant.	Du har tømt kaffegrumsbeholderen, mens maskinen har været slukket. Maskinen opfanger ikke, at kaffegrumsbeholderen er blevet tømt, hvis maskinen er slukket.	Tøm altid kaffegrumsbeholderen, mens maskinen er tændt. Hvis du tømmer kaffegrumsbeholderen, mens maskinen er slukket, starter kaffecyklostælleren ikke forfra.
	Du har sat kaffegrumsbeholderen for tidligt på plads. Maskinen opfanger ikke, at kaffegrumsbeholderen er blevet tømt, hvis du sætter kaffegrumsbeholderen for hurtigt tilbage i maskinen.	Sæt ikke kaffegrumsbeholderen på plads igen, før meddelelsen på skærmen beder dig om det.
Ikonet, der viser, at kaffegrumsbeholderen er fuld, vises, selvom beholderen ikke er fuld.	Maskinen startede ikke optællingen af kaffegrums forfra, sidst du tømte kaffegrumsbeholderen.	Vent altid ca. 5 sekunder, når du sætter kaffegrumsbeholderen tilbage. Da starter optællingen af kaffegrums forfra fra nul.

Problem	Årsag	Løsning
		Tøm altid kaffegrumsbeholderen, mens maskinen er tændt. Hvis du tømmer kaffegrumsbeholderen, mens maskinen er slukket, starter optællingen af kaffegrums ikke forfra.
Kaffegrumsbeholderen er overfyldt, men beskeden "Empty grounds container" (Tøm kaffegrumsbeholderen) er ikke blevet vist	Du har haft fjernet drypbakken uden at tømme kaffegrumsbeholderen	Når du fjerner drypbakken, skal du også tømme kaffegrumsbeholderen, selv hvis der er meget lidt kaffegrums i den. Da starter optællingen af kaffegrums forfra fra nul og starter forfra med at tælle kaffegrums korrekt.
Jeg kan ikke tage bryggeenheden ud.	Bryggeenheden er ikke korrekt placeret.	Nulstil maskinen på følgende måde: Sæt drypbakken og kaffegrumsbeholderen på plads i maskinen igen. Luk derefter lågen, sluk for maskinen, og tænd den igen. Prøv at tage bryggeenheden ud igen.
	Du har ikke taget kaffegrumsbeholderen ud.	Tag kaffegrumsbeholderen ud af maskinen, inden du tager bryggeenheden ud.
Jeg kan ikke sætte bryggeenheden i.	Bryggeenheden er ikke korrekt placeret.	Nulstil maskinen på følgende måde: Sæt drypbakken og kaffegrumsbeholderen på plads i maskinen igen. Lad være med at sætte bryggeenheden i maskinen. Luk lågen, tænd for maskinen, og sluk for den igen. Placer derefter bryggeenheden i den korrekte position (se 'Sådan sættes bryggeenheden i igen'), og sæt den i maskinen igen.
	Maskinen afkalkes stadig.	Du kan ikke tage bryggeenheden ud, mens maskinen afkalkes. Færdiggør afkalkningen, og tag derefter bryggeenheden ud.
Kaffen er tynd.	Kværnen er sat på en for grov indstilling.	Sæt kværnen på en finere (lavere) indstilling.
	Hullet til kaffe er tilstoppet.	Rens hullet til kaffe med enden af skeen. Sluk derefter for maskinen, og tænd den igen.
	Maskinen justerer sig selv.	Bryg et par kopper kaffe.
	Bryggeenheden er beskidt eller skal smøres.	Rengør, og smør bryggeenheden.
Kaffen er ikke tilstrækkelig varm.	De kopper, du bruger, er kolde.	Forvarm kopperne ved at skylle dem med varmt vand.

Problem	Årsag	Løsning
	Den indstillede temperatur er for lav. Kontrollér menuindstillingerne.	Indstil temperaturen til høj i menuen.
	Du har tilsat mælk.	Uanset om den mælk, du tilsætter, er varm eller kold, vil den altid sænke kaffens temperatur i nogen grad.
Kaffen løber ud af kaffeudløbsrøret.	Kaffeudløbsrøret er tilstoppet.	Rengør kaffeudløbsrøret og hullerne i det med en piberenser.
	Kaffeudløbskanalen er tilstoppet.	Rengør kaffeudløbskanalen med håndtaget på måleske eller håndtaget på en ske. Sluk derefter for apparatet, og tænd det igen.
Der kommer ikke kaffe ud, eller kaffen kommer meget langsomt ud.	AquaClean-filteret blev ikke korrekt klargjort til installation, eller filteret er tilstoppet.	Fjern AquaClean-filteret, og prøv at brygge en kop kaffe igen. Hvis det løser problemet, skal du kontrollere, at AquaClean-filteret er klargjort korrekt, før du sætter det tilbage (se 'AquaClean-filteret gøres klar til aktivering'). Sæt det klargjorte filter tilbage igen. Hvis det ikke løser problemet, er filteret tilstoppet og skal udskiftes.
	Kværnen er sat på en for fin indstilling.	Sæt kværnen på en grovere (højere) indstilling.
	Bryggeenheden er snavset.	Rengør bryggeenheden.
	Kaffeudløbet er snavset.	Rengør kaffeudløbet og hullerne i det med en nål.
	Maskinens kredsløb er tilstoppet af kalk.	Afkalk kaffemaskinen.
Mælken er ikke skummet.	LatteGo er snavset eller ikke sat rigtigt på.	Rengør LatteGo, og sørg for, at den samles og placeres rigtigt. Sørg for, at mælkebeholderen og rammen er rene, inden du samler dem. Det gælder især overfladerne, hvor disse dele forbindes med hinanden.
	LatteGo er ikke samlet rigtigt.	Sørg for, at mælkebeholderen er samlet rigtigt på LatteGos ramme.
	Du har brugt en type mælk, der ikke egner sig til at lave skum.	Forskellige mælketyper giver forskellige mængder skum og forskellige skumkvaliteter. Vi har testet følgende mælketyper, som giver mælkeskum med et godt resultat: Letmælk eller sødmælk fra køer og laktosefri mælk.
Kaffen sprøjter.	Afstanden mellem kop og tud er for stor.	Placer espressobakken på drypbakken, under tuden.

Problem	Årsag	Løsning
Mælken sprøjter.	Mælken er ikke kold nok.	Brug altid kold mælk direkte fra køleskabet.
	Du har ikke kommet nok mælk i LatteGo	Kom mere mælk i LatteGo. Du skal muligvis komme mere mælk i LatteGo end det, der er angivet på mælkebeholderen, hvis du har tilpasset dine mælkebaserede drikke.
Maskinen ser ud til at være utæt.	Maskinen bruger vand til at skylle det indvendige kredsløb og bryggeenheden med. Noget af vandet løber igennem det indvendige system og direkte ned i drypbakken. Dette er normalt.	Tøm drypbakken, når indikatoren for fuld drypbakke springer op gennem dækslet til drypbakken. Placer espressobakken under udløbsrøret for at opsamle skyllevand.
	Drypbakken er overfyldt og er løbet over, hvilket får det til at se ud som om, maskinen er utæt.	Tøm drypbakken, når indikatoren for fuld drypbakke springer op gennem dækslet til drypbakken. Placer espressobakken under udløbsrøret for at opsamle skyllevand.
	Maskinen står ikke på en vandret overflade.	Placer maskinen på en vandret overflade, så indikatoren for "drypbakken er fyldt" virker korrekt.
Der løber mælk ud af mælkebeholderen.	Du har ikke samlet LatteGo rigtigt.	Sørg for, at mælkebeholderen er samlet rigtigt på LatteGos ramme.
Jeg kan ikke aktivere AquaClean-filteret, og maskinen beder om at blive afkalket.	Filteret er ikke blevet udskiftet i tide, efter ikonet for AquaClean-filteret blinkede, og kapaciteten faldt til 0 %.	Afkalk først maskinen, og monter derefter AquaClean-filteret.
	Du har ikke monteret AquaClean-filteret i forbindelse med den første installation, men efter brygning af ca. 25 kopper kaffe (baseret på 100 ml kopper). Maskinen skal være helt fri for kalk, før AquaClean-filteret monteres.	Afkalk maskinen først, og monter derefter et nyt AquaClean-filter. Efter afkalkning nulstilles filtertælleren til 0/8. Bekræft altid aktivering af filteret i maskinens menu. Også altid efter udskiftning af filteret.
Det nye vandfilter passer ikke.	Du prøver at montere et andet filter end AquaClean-filteret.	Det er kun AquaClean-filteret, der passer i maskinen.
Maskinen støjer.	Det er normalt, at der kommer lyde fra maskinen under brug.	Hvis maskinen begynder at lyde anderledes, skal bryggeenheden rengøres og smøres (se 'Smøring af bryggeenheden').

Problem	Årsag	Løsning
	AquaClean-filteret blev ikke korrekt klargjort, og der trækkes nu luft ind i maskinen.	Tag AquaClean-filteret af vandtanken. Ryst filteret i cirka 5 sekunder. Vend filteret på hovedet, læg det i en kande med koldt vand, og vent, indtil der ikke længere kommer luftbobler ud. Sæt det klargjorte AquaClean-filter tilbage i vandtanken igen.

Tekniske specifikationer

Producenten forbeholder sig ret til at forbedre produktets tekniske specifikationer. Alle de forudindstillede mængder er cirkaangivelser.

Beskrivelse	Værdi
Kabinettets materiale	Termoplast
Størrelse (B x H x D)	221 x 340 x 430 mm
Vægt	7,6 kg
Længde af ledning	1200 mm
Betjeningspanel	front
Kopstørrelse	op til 145 mm
Vandtank	1,8 liter, aftagelig
Rumindhold af beholder til kaffebønner	250 g
Rumindhold af kaffegrumsbeholder	15 portioner
Rumindhold af mælkekande	265 ml
Pumpetryk	15 bar
Varmeelement	varmeelement i rustfrit stål
Sikkerhedsanordninger	termisk sikring
Energibesparende tilstand	< 1 Wh
Nominal spænding – Nominal effekt – Strømforsyning	Se datapladen indvendigt på lågen



www.philips.com/coffee-care



421945004011



>75% recycled paper