



PHILIPS

Super automatic
espresso machine

5000 series

EP5315, EP5314
EP5313, EP5311
EP5310

CS UŽIVATELSKÁ PŘÍRUČKA
ET KASUTUSJUHEND
HR KORISNIČKI PRIRUČNIK
LV LIETOTĀJA ROKASGRĀMATA
LT NAUDOTOJO VADOVAS
HU FELHASZNÁLÓI KÉZIKÖNYV
PL INSTRUKCJA OBSŁUGI
RO MANUAL DE UTILIZARE
SL UPORABNIŠKI PRIROČNIK
SK NÁVOD NA POUŽITIE
SR УПУТСТВО ЗА КОРИШЋЕЊЕ
BG РЪКОВОДСТВО ЗА ПОТРЕБИТЕЛЯ
RU РУКОВОДСТВО ПОЛЬЗОВАТЕЛЯ
UK ПОСІБНИК КОРИСТУВАЧА
KK ПАЙДАЛАНУШЫ НҮСҚАУЛЫҒЫ



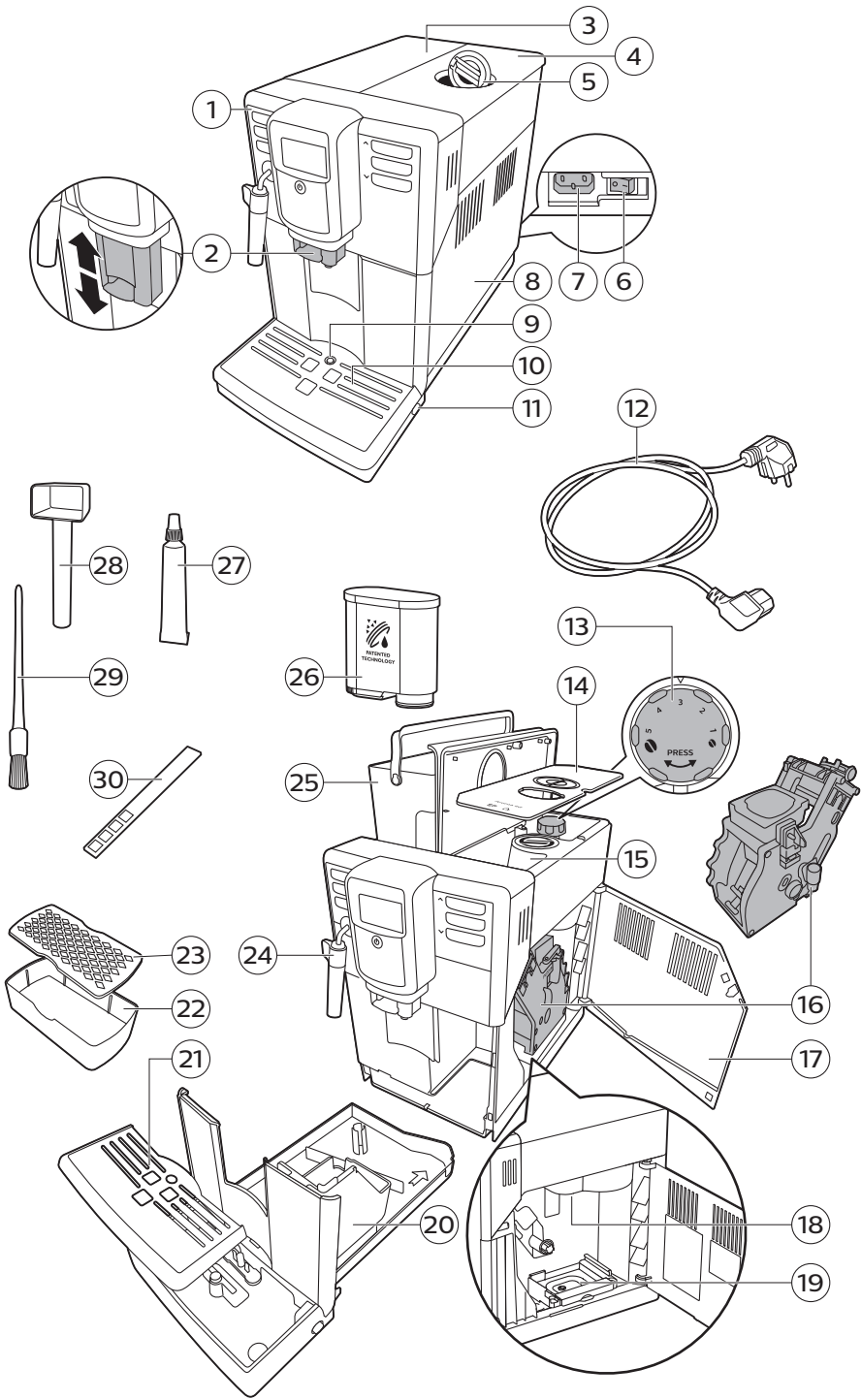

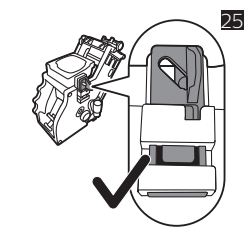
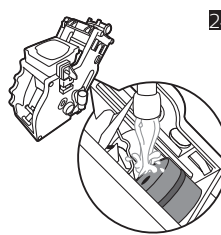
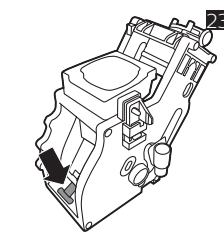
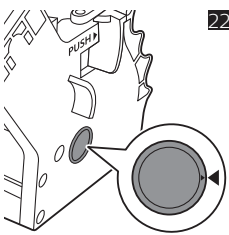
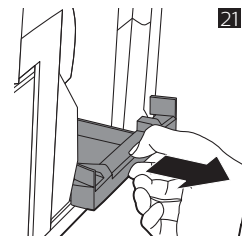
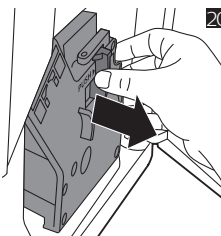
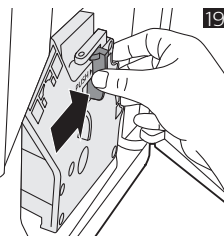
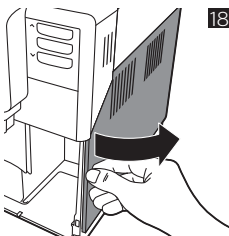
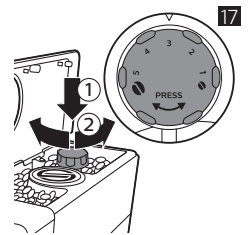
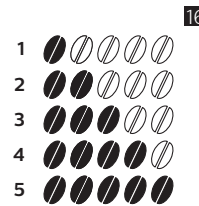
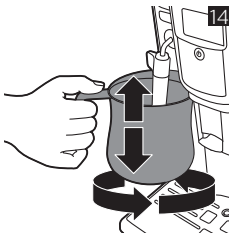
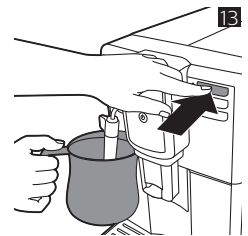
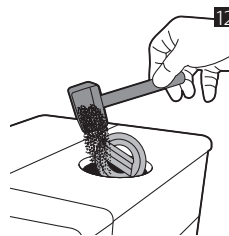
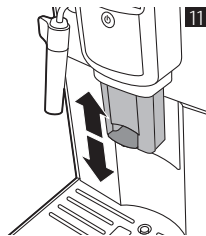
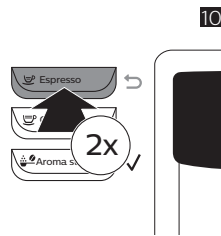
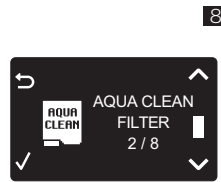
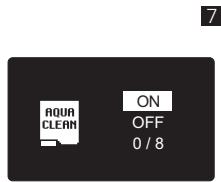
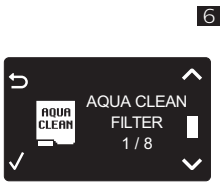
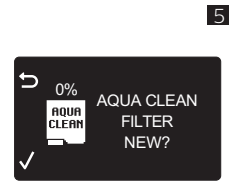
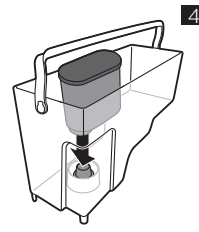
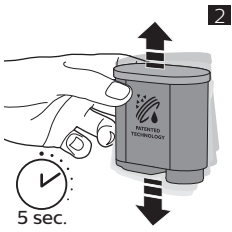

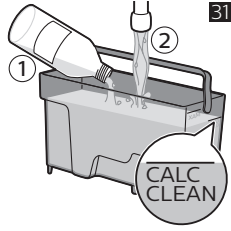
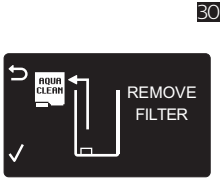
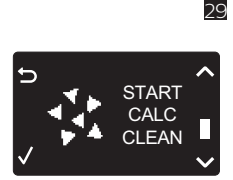
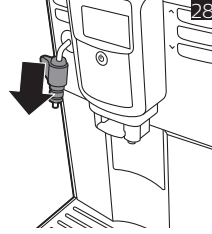
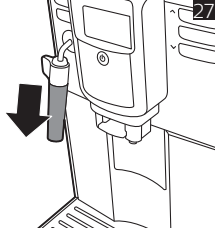
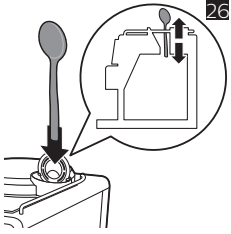

Sadržaj

Prikaz aparata (slika 1)	163
Uvod	164
Prva ugradnja	164
AquaClean filter	164
Merenje tvrdoće vode	165
Upotreba upravljačke ploče	166
Kuvanje napitaka	166
Personalizovanje napitaka	167
Podešavanje mlina	168
Rukovanje blokom za kuvanje	168
Čišćenje i održavanje	169
Čišćenje klasičnog dodatka za pravljenje mlečne pene	171
Procedura uklanjanja kamenca	171
Ikone upozorenja i kodovi grešaka	173
Naručivanje dodataka	174
Rešavanje problema	174
Tehničke specifikacije	177

Prikaz aparata (slika 1)

1	Upravljačka ploča	16	Blok za kuvanje
2	Podesivi grič za ispuštanje kafe	17	Unutrašnji deo vratanca za servis sa informacijama za kontakt
3	Poklopac rezervoara za vodu	18	Izlazni kanal za kafu
4	Poklopac posude za kafu u zrnju	19	Fioka za ostatke kafe
5	Poklopac odeljka za prethodno samlevenu kafu	20	Posuda za ostatke kafe
6	Glavni prekidač	21	Poklopac posude za sakupljanje tečnosti
7	Utičnica za kabl	22	Espresso posuda za sakupljanje tečnosti
8	Vratanca za servis	23	Poklopac postolja za espresso
9	Indikator „Posuda za sakupljanje tečnosti je puna“	24	Klasični dodatak za pravljenje mlečne pene
10	Posuda za sakupljanje tečnosti	25	Rezervoar za vodu
11	Dugme za otvaranje posude za sakupljanje tečnosti	26	AquaClean filter
12	Kabl	27	Tuba sa mazivom
13	Dugme postavke tipa mlevenja	28	Lopatica za merenje
14	Pokrivač posude za kafu u zrnju	29	Četka za čišćenje
15	Posuda za kafu u zrnju	30	Test-traka za tvrdoću vode

Uvod

Čestitamo na kupovini potpuno automatskog aparata za kafu kompanije Philips! Da biste na najbolji način iskoristili podršku koju pruža kompanija Philips, registrujte svoj proizvod na adresi www.philips.com/coffee-care.

Pažljivo pročitajte zasebnu brošuru za bezbednost pre nego što upotrebite aparat prvi put i sačuvajte je za buduću upotrebu.

Da bismo vam pomogli da na najbolji način iskoristite aparat za kafu, kompanija Philips nudi punu podršku na tri različita načina:

- 1 Zaseban vodič za brzi početak za prvu instalaciju i upotrebu.
- 2 Ovaj korisnički priručnik za detaljne informacije.
- 3 Podrška na mreži i filmovi: skenirajte QR kod na naslovnoj strani ili posetite sajt www.philips.com/coffee-care.

Napomena: Ovaj aparat je testiran sa kafom. Iako je pažljivo očišćen, možda se u njemu nalaze ostaci kafe. Garantujemo, međutim, da je aparat potpuno nov.

Prva ugradnja

Da biste pripremili aparat za kafu za upotrebu, morate da obavite nekoliko jednostavnih koraka kao što je punjenje kruga za kretanje vode i aktiviranje AquaClean filtera. Ovi koraci su prikazani u zasebnom vodiču za brzi početak.

Za najbolji ukus kafe, morate najpre da skuvate pet kafa da biste omogućili da aparat dovrši sopstveno podešavanje.

Aparat je podešen tako da dobijete najbolji ukus iz zrna kafe. Stoga vam savetujemo da ne menjate podešavanja mlina dok ne skuvate 100–150 šolja (približno jedan mesec upotrebe).

Pažljivo očistite LatteGo pre prve upotrebe.

Uredaj ima postolje za espresso sa dvostrukom funkcijom potpore za šolju i dodatnom posudom za sakupljanje tečnosti u koju otiče voda koja kaplje.

AquaClean filter

AquaClean filter je projektovan tako da smanji taloženje kamenca u aparatu za kafu i obezbedi filtriranu vodu u cilju čuvanja arome i ukusa svake šolje kafe. Ukoliko koristite niz od 8 AquaClean filtera kako je naznačeno na aparatu i u ovom korisničkom priručniku, ne morate da uklanjate kamenac iz aparata dok ne napravite najviše 5000 šolja. Uz svaki filter možete da pripremite najviše 625 šolja, u zavisnosti od izabranih vrsta kafe i od učestalosti ispiranja i čišćenja.

Priprema AquaClean filtera za aktiviranje

Pre nego što postavite filter AquaClean u posudu za vodu, morate da ga pripremite za upotrebu:

- 1 Protresite filter približno 5 sekundi (Sl. 2).
- 2 Potopite filter u bokal sa hladnom vodom naopako najmanje 30 sekundi i sačekajte da mehurići vazduha prestanu da izlaze (Sl. 3).
- 3 Gurnite filter na priključak filtera do najniže moguće tačke (Sl. 4).

Aktiviranje AquaClean filtera

Morate da aktivirate svaki novi AquaClean filter koji koristite. Kada aktivirate AquaClean filter, aparat nadgleda njegov kapacitet i broj korišćenja. Postoje tri načina da aktivirate AquaClean filter.

1. Aktiviranje AquaClean filtera prilikom prve ugradnje

Nakon prvog uključivanja, aparat vas vodi kroz korake za prvu instalaciju kao što su punjenje rezervoara za vodu, punjenje kruga za kretanje vode i aktiviranje AquaClean filtera. Samo pratite uputstva na ekranu.

2. Aktiviranje AquaClean filtera kada se to zatraži

Napomena: Zamenite AquaClean filter čim kapacitet opadne na 0 % i ikona filtera počne brzo da treperi. Zamenite AquaClean filter barem na svaka 3 meseca, čak iako uređaj nije ukazao na obaveznu zameni.

Savet: Savetujemo da kupite novi filter kada kapacitet opadne na 10 % i ikona filtera počne polako da treperi. Na ovaj način ćete moći zameniti filter kada kapacitet opadne na 0 %.

- 1 Pritisnite dugme MENU, pređite do stavke AQUACLEAN FILTER i pritisnite dugme OK da biste potvrdili.
 - Na ekranu se pojavljuje pitanje da li želite da aktivirate novi filter (Sl. 5).
- 2 Pritisnite dugme OK da biste potvrdili.
 - Ekran automatski ažurira broj filtera koji su korišćeni (Sl. 6).

Napomena: Ukoliko želite da zamenite AquaClean filter nakon što iskoristite osam filtera, najpre morate da uklonite kamenac iz aparata. Pratite uputstva na ekranu.

3. Aktiviranje filtera AquaClean u bilo koje drugo vreme

Možete da počnete da koristite filter AquaClean u bilo koje vreme tako da pratite uputstva u nastavku.

- 1 Pritisnite dugme MENU, izaberite MENU i pritisnite dugme OK da biste potvrdili. Krećite se do opcije AQUACLEAN FILTER. Pritisnite dugme OK (✓) da biste potvrdili.
 - Ekran prikazuje brojeve prethodno postavljenih filtera AquaClean od 0 do 8 filtera (Sl. 6).
- 2 Izaberite ON na ekranu i pritisnite dugme OK (✓) da biste potvrdili (Sl. 7).
 - Ekran automatski ažurira broj filtera koji su korišćeni (Sl. 8).
 - Zatim se pojavljuje ekran spremnosti aparata sa ikonom AquaClean 100% kako bi ukazao da je filter postavljen (Sl. 9).
- 3 Ispustite 2 šolje vrele vode (0,5 l) da biste dovršili aktiviranje. Bacite tu vodu.

Napomena: u nekim situacijama aparat će zatražiti da uklonite kamenac pre nego što postavite i aktivirate novi filter AquaClean. To je zato što morate u potpunosti da očistite aparat od kamenca pre nego što počnete da koristite filter AquaClean. Pratite uputstva na ekranu.

Merenje tvrdoće vode

Koristite isporučenu test-traku da biste podesili tvrdoću vode. Pritisnite dugme MENU, izaberite opciju MENU i pomerajte se da biste izabrali opciju WATER HARDNESS.

- 1 Potopite traku za testiranje tvrdoće vode u vodu iz česme u trajanju od jedne sekunde. Zatim sačekajte jedan minut.
- 2 Proverite koliko kvadrata je pocrvenelo.
- 3 Izaberite odgovarajuće podešavanje tvrdoće vode i pritisnite dugme OK da biste potvrdili.

Broj crvenih kvadrata:



Vrednost za podešavanje

1

2

3

4

Upotreba upravljačke ploče

U nastavku ćete pronaći pregled i opis upravljačke ploče aparata. Neka dugmad imaju duple funkcije. Na ekranu će se pojaviti ikone za navigaciju ukoliko su dostupne. Koristite dugmad pored ove ikone da biste izabrali ili potvrdili svoje izbore.

Koristite dugme MENI da biste izabrali druge napitke i da biste promenili podešavanja kao što su tvrdoća vode i temperatura kafe.

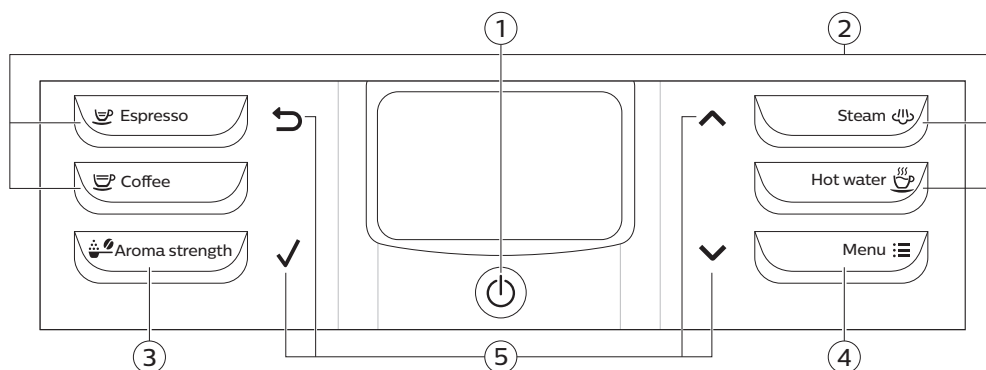

1. Dugme za uključivanje/isključivanje

4. Dugme MENU

2. Dugmad za napitke koja se upotrebljavaju jednim dodirom

5. Ikone za navigaciju (gore, dole, nazad, OK)

3. Dugme AROMA STRENGTH (Jačina kafe)

Kuvanje napitaka

Napitak možete da izaberete tako što ćete pritisnuti dugmad za napitke koja se upotrebljavaju jednim dodirom ili tako što ćete izabrati drugi napitak u meniju.

- Ukoliko želite da skuvate dve šolje, dva puta (Sl. 10) pritisnite dugme koje se upotrebljava jednim dodirom za izabrani napitak ili izaberite napitak od kafe putem menija MENU i pritisnite ga dva puta. Aparat automatski obavlja dva ciklusa mlevenja u nizu za izabrani napitak. Možete istovremeno da kuvate samo dve šolje kafe ili dve šolje espresso kafe.
- Prevucite nagore ili nadole grič za ispuštanje da biste prilagodili njegovu visinu veličini šolje ili čaše koju koristite.
- Kada izaberete napitak AMERICANO, aparat najpre ispušta kafu, a zatim vodu.

Kuvanje napitaka od kafe

Kuvanje kafe u zrnu

1 Napunite rezervoar vodom iz česme i napunite posudu za kafu zrnima kafe.

- 2 Da biste skuvali kafu, pritisnite jedno od dugmadi za napitke koja se upotrebljavaju jednim dodirrom. Da biste izabrali AMERICANO, pritisnite dugme MENU, izaberite DRINKS i pritisnite dugme OK.
- 3 Da biste prekinuli ispuštanje kafe, pritisnite dugme OK.

Pravljenje mlečne pene

Za optimalne rezultate uvek koristite mleko direktno iz frižidera

Napomena: Preporučujemo da isperete kolo za vodu pre upotrebe. Pritisnite dugme STEAM da ispuštite paru na nekoliko sekundi.

- 1 Napunite 1/3 bokala hladnim mlekom.
- 2 Ubacite klasični dodatak za pravljenje mlečne pene u mleko. Pritisnite dugme STEAM.
- 3 Pjenušajte mleko tako što ga blago okrećete vrčem i pomerate ga gore i dole (Sl. 14).
- 4 Pritisnite dugme OK da biste zaustavili pravljenje mlečne pene.

Kuvanje kafe od prethodno samlevene kafe

- 1 Otvorite poklopac i sipajte jednu ravno napunjenu kašiku za merenje prethodno samlevene kafe u odeljak za prethodno samlevenu kafu. Zatim zatvorite poklopac (Sl. 12).
- 2 Postavite šolju ispod griča za ispuštanje kafe. Za manje šolje možete da koristite postolje za espresso.
- 3 Pritisnite dugme AROMA STRENGTH i izaberite opciju za kuvanje kafe od prethodno samlevene kafe. Pritisnite dugme ESPRESSO.

Napomena: Od prethodno samlevene kafe možete istovremeno da skuvate samo jedan napitak.

Ispuštanje vrele vode

Vrela voda

- 1 Postavite bokal ispod klasičnog dodatka za pravljenje mlečne pene.
- 2 Pritisnite dugme HOT WATER. Aparat počinje da ispušta vrelu vodu.
- 3 Da biste prekinuli ispuštanje vrele vode, pritisnite dugme OK.

Personalizovanje napitaka

Podešavanje količine kafe

Možete podesiti jačinu kafe koja se kuva prema vašem ukusu i veličini šolje. Savetujemo vam da koristite staklene čaše ili čaše sa obodom sa keramičkim premazom.

- 1 Da biste prilagodili količinu za espresso, pritisnite i zadržite dugme ESPRESSO dok se na ekranu ne prikaže ikona MEMO (Sl. 15).
 - Aparat ulazi u fazu programiranja i počinje da kuva izabrani napitak.
- 2 Pritisnite dugme OK kada se šolja napuni željenom količinom espresso kafe.
 - Oznaka za potvrdu na ekranu ukazuje na to da je dugme programirano na sledeći način: svaki put kada ga pritisnete, aparat kuva podešenu količinu za espresso.

Napomena: Da biste podesili količinu kafe, pratite isti postupak: pritisnite i zadržite dugme napitka, a zatim pritisnite dugme OK kada se u šolji nađe željena količina napitka. Da biste podesili količinu ostalih napitaka: izaberite napitak, pritisnite i držite dugme OK dok se ikona MEMO ne pojavi na ekranu, a zatim ponovo pritisnite dugme OK da biste zapamtili željenu količinu.

Podešavanje jačine kafe

- Da biste promenili jačinu kafe, pritisnite dugme AROMA STRENGTH.
- Svaki put kada pritisnete dugme AROMA STRENGTH, aparat izabira za jedan veći stepen jačine arome. Postoji pet nivoa za jačinu, 1 je vrlo blago, a 5 je vrlo jako. Nakon podešavanja 5, ponovo (SL 16) se izabira podešavanje 1.
- Napomena: Možete da koristite i dugme AROMA STRENGTH da biste skuvali kafu od sveže samlevene kafe
- Ekran prikazuje odabranu jačinu. Nakon podešavanja jačine kafe, ekran ponovo prikazuje glavni meni i čuva odabranu jačinu arome kada kuvate kafu.

Podešavanje mlina

Podešavanja mlina možete da prilagodite samo tako što ćete koristiti dugme podešavanje tipa mlevenja unutar posude za kafu u zrnju. Postoji pet različitih podešavanja mlevenja koje možete da odaberete. Što je niže podešavanje, jača je kafa.

Napomena: Podešavanja mlevenja možete da prilagodite samo kada aparat melje zrna kafe. Morate da skuvate dva do tri napitka da biste mogli da osetite jasnu razliku.

Oprez: Nemojte da okrećete dugme postavke tipa mlevenja više od jednog žleba u datom trenutku da ne biste oštetili mlin.

- 1 Postavite šolju ispod grića za ispuštanje kafe.
- 2 Otvorite poklopac posude za kafu u zrnju.
- 3 Pritisnite dugme ESPRESSO.
- 4 Kada mlin za kafu počne da melje, pritisnite dugme postavke tipa mlevenja i okrenite ga nalevo ili nadesno (SL 17).

Rukovanje blokom za kuvanje

Detaljna video uputstva o tome kako da uklonite, ubacite i očistite blok za kuvanje potražite na sajtu www.philips.com/coffee-care.

Uklanjanje bloka za kuvanje iz aparata

- 1 Isključite aparat tako što ćete pritisnuti glavni prekidač koji se nalazi na njegovoj poledini.
- 2 Uklonite posudu za sakupljanje tečnosti sa posudom za sakupljanje ostataka kafe.
- 3 Otvorite vratanica (SL 18) za servis.
- 4 Pritisnite dugme (SL 19) PUSH i povucite dršku bloka za kuvanje da biste ga izvadili iz aparata (SL 20).
- 5 Izvadite fioku (SL 21) za ostatke kafe.

Ponovno ubacivanje bloka za kuvanje

Pre nego što vratite blok za kuvanje nazad u aparat, proverite da li je ispravno postavljen.

- 1 Proverite da li je strelica na žutom cilindru na bočnoj strani bloka za kuvanje poravnata sa crnom strelicom i oznakom N
 - Ukoliko nisu poravnate, gurnite nadole ručku dok ne dotakne osnovu bloka (Sl. 23) za kuvanje.
- 2 Proverite da li je žuta kukica za zaključavanje na drugoj strani bloka za kuvanje u ispravnom položaju.
 - Da biste kukicu postavili u ispravan položaj, gurnite je nagore do njenog najvišeg položaja (Sl. 25).
- 3 Vratite fioku za ostatke kafe na njeno mesto.
- 4 Stavite blok za kuvanje nazad u aparat duž šina vodiča koje se nalaze sa strane dok se ne postavi u pravi položaj uz klik. Ne pritiskajte dugme PUSH.
- 5 Vratite posudu za sakupljanje tečnosti zajedno sa posudom za sakupljanje ostataka kafe.

Čišćenje i održavanje

Redovno čišćenje i održavanje aparat ostaje u najboljem stanju i na duži period se obezbeđuje dobar ukus kafe, ravnomeran protok kafe i savršena mlečna pena.

Pogledajte tabelu da biste videli kada i kako da čistite sve delove koji se skidaju sa aparata. Detaljnije informacije i video uputstva možete da pronadete na adresi www.philips.com/coffee-care.

Tabela za čišćenje

Opis dela	Kada se čisti	Kako se čisti
Blok za kuvanje	Nedeljno	Skinite blok za kuvanje i isperite ga pod mlazom vode sa česme.
	Mesečno	Očistite blok za kuvanje pomoću tableta za uklanjanje masnoća od kafe kompanije Philips. Idite na www.philips.com/coffee-care gde ćete pronaći detaljna video uputstva.
Podmazivanje bloka za kuvanje	U zavisnosti od tipa upotrebe. Pogledajte tabelu za podmazivanje.	Podmazujte blok za kuvanje mazivom kompanije Philips. Idite na www.philips.com/coffee-care gde ćete pronaći detaljna video uputstva.
Klasični dodatak za pravljenje mlečne pene	Nakon svake upotrebe	Isprati svežom vodom (vidi "Dnevno čišćenje klasične mašine za izradu pene od mleka")
	Nedeljno	Rastavite klasičnu mašinu za izradu mlečne pene i očistite sve delove pod mlazom vode (pogledajte "Nedeljno čišćenje mašine za izradu mlečne pene i mlaznice za paru")
Posuda za sakupljanje tečnosti	Ispraznite posudu za sakupljanje tečnosti čim crveni indikator „drip tray full“ (posuda za sakupljanje tečnosti je puna) iskoči iz nje. Očistite posudu kada vam odgovara.	Uklonite posudu za sakupljanje tečnosti i isperite je pod mlazom vode sa česme uz upotrebu malo tečnog deterdženta.

Opis dela	Kada se čisti	Kako se čisti
Posuda za sakupljanje ostataka kafe	Ispraznite posudu za sakupljanje ostataka kafe kada aparat za to zatraži. Očistite je kada vam odgovara.	Uklonite posudu za sakupljanje ostataka kafe dok je aparat uključen i isperite je pod mlazom vode sa česme uz upotrebu malo tečnog deterdženta.
Rezervoar za vodu	Kada vam odgovara.	Isperite rezervoar za vodu pod mlazom vode
Levak za kafu	Proveravajte jednom nedeljno levak za kafu da biste videli da li je zapušten.	Isključite aparat i izvadite blok za kuvanje. Otvorite poklopac odeljka za prethodno samlevenu kafu i ubacite ručicu kašike u levak za kafu. Pomerajte ručicu gore dole dok mlevena kafa ne ispadne (Sl. 26). Idite na www.philips.com/coffee-care gde ćete pronaći detaljna video uputstva.
Espresso postolje	Dnevno	Ispraznite espresso postolje i očistite ga pod vodom ili u mašini za pranje sudova.

Savet: na zadnjoj strani ovog korisničkog priručnika se nalazi kalendar čišćenja. Zapisujte datume kada ste obavili čišćenje.

Čišćenje bloka za kuvanje

Redovno čišćenje bloka za kuvanje sprečava da ostaci kafe zapuše unutrašnje tokove. Na sajtu www.philips.com/coffee-care možete videti video zapise o tome kako da izvadite, ubacite i očistite blok za kuvanje.

Čišćenje bloka za kuvanje pod mlazom vode

- 1 Skinite blok za kuvanje i fioku za ostatke kafe.
- 2 Temeljno isperite fioku za ostatke kafe i blok za kuvanje vodom. Pažljivo očistite gornji filter (Sl. 24) bloka za kuvanje.
- 3 Ostavite blok za kuvanje da se osuši na vazduhu pre nego što ga vratite na mesto. Nemojte da sušite blok za kuvanje krpom kako se vlakna krpe ne bi sakupljala unutar njega.

Čišćenje bloka za kuvanje pomoću tableta za uklanjanje masnoća od kafe

Koristite samo Phillips Saeco tablete za uklanjanje masnoće od kafe. Pratite uputstva koja su navedena u korisničkom priručniku koje se isporučuje sa tabletama za uklanjanje masnoće od kafe.

Podmazivanje bloka za kuvanje

Redovno podmazujte blok za kuvanje da biste osigurali nesmetano pomeranje delova koji se pomeraju. U tabeli u nastavku potražite učestalost podmazivanja. Detaljna video uputstva možete da pronađete na sajtu www.philips.com/coffee-care.

Učestalost korišćenja	Broj dnevno skuvanih napitaka	Učestalost podmazivanja
Niska	1-5	Svaka 4 meseca
Normalna	6-10	Svaka 2 meseca
Intenzivna	>10	Svakog meseca

Čišćenje klasičnog dodatka za pravljenje mlečne pene

Svakodnevno čišćenje klasičnog dodatka za pravljenje mlečne pene

Uklonite vanjski deo klasičnog dodatka za pravljenje mlečne pene i isperite ga svežom vodom.

Nedeljno čišćenje dodatka za pravljenje mlečne pene i palice za paru

- 1 Uklonite vanjski deo klasičnog dodatka za pravljenje mlečne pene i isperite ga svežom vodom (Sl. 27).
- 2 Uklonite gornji deo klasičnog dodatka za pravljenje mlečne pene sa palice za paru i isperite ga svežom vodom (Sl. 28).
- 3 Očistite palicu za paru mokrom krpom.
- 4 Ponovo sastavite delove klasičnog dodatka za pravljenje mlečne pene.

Procedura uklanjanja kamenca

Kada se na ekranu pojavi poruka START CALC CLEAN (Započnite uklanjanje kamenca), morate da očistite aparat od kamenca. Ukoliko ne očistite aparat od kamenca kada se pojavi ova poruka na ekranu, aparat će na kraju da prestane da radi ispravno. U tom slučaju, popravke nisu obuhvaćene garancijom.

Koristite samo sredstvo za čišćenje kamenca kompanije Philips. Nipošto nemojte koristiti sredstva za čišćenje kamenca na bazi sumporne kiseline, hlorovodonične kiseline, sulfaminske ili sirćetne kiseline (sirće) jer to može da ošteti vodeno kolo u aparatu i dovede do nepotpunog rastvaranja kamenca. Ako ne koristite sredstvo za čišćenje kamenca kompanije Philips, vaša garancija će prestati da važi. Ako ne uklanjate kamenac iz aparata, vaša garancija će takođe prestati da važi. Rastvor za uklanjanje kamenca kompanije Philips možete da kupite u prodavnici na mreži na adresi www.philips.com/coffee-care.

Postupak uklanjanja kamenca traje 30 minuta i čine ga ciklus uklanjanja kamenca i ciklus ispiranja. Pritiskom na dugme za izlazak možete da pauzirate ciklus uklanjanja kamenca ili ciklus ispiranja. Pritisnite dugme OK da bi se nastavio ciklus uklanjanja kamenca ili ispiranja.

Napomena: Nemojte da uklanjate blok za kuvanje tokom postupka uklanjanja kamenca.

Upozorenje: Nemojte da pijete rastvor za uklanjanje kamenca ili vodu koja se ispušta tokom tog postupka.

- 1 Uklonite posudu za sakupljanje tečnosti i posudu za sakupljanje ostataka kafe, ispraznite ih i očistite te ih vratite nazad u aparat.
- 2 Uklonite spoljni deo klasičnog dodatka za pravljenje mlečne pene.
- 3 Postavite veliku posudu (1,5 l) ispod grlića za ispuštanje kafe i klasičnog dodatka za pravljenje mlečne pene.
- 4 Kada se na ekranu pojavi poruka START CALC CLEAN (Započnite uklanjanje kamenca), (Sl. 29) pritisnite dugme OK da biste započeli postupak uklanjanja kamenca. Uklonite grlić za ispuštanje vrele vode ako je postavljen.

Poruka na ekranu vas podseća da morate da uklonite AquaClean filter (Sl. 30).

Napomena: Možete da pritisnete dugme za izlazak da biste preskočili uklanjanje kamenca. Ukoliko želite da kasnije započnete proces uklanjanja kamenca, pritisnite dugme MENU, izaberite opciju MENU i krećite se da biste izabrali opciju DESCALING (Uklanjanje kamenca). Pritisnite OK da biste potvrdili.

- 5 Sipajte rastvor za uklanjanje kamenca u rezervoar za vodu. Napunite rezervoar svežom vodom do oznake CALC CLEAN. (Sl. 31) Vratite rezervoar za vodu u aparat. Pritisnite dugme OK da biste potvrdili.
 - Počinje prva faza postupka uklanjanja kamenca. Aparat počinje da ispušta rastvor za uklanjanje kamenca u intervalima.
 - Na ekranu se pojavljuju ikona za uklanjanje kamenca, indikator faze i vreme trajanja. Ova prva faza traje oko 20 minuta.
- 6 Dopustite da aparat ispusti rastvor za uklanjanje kamenca dok se rezervoar za vodu ne isprazni.
- 7 Uklonite rezervoar za vodu i isperite ga.
- 8 Napunite rezervoar svežom vodom do oznake CALC CLEAN. Ponovo stavite rezervoar za vodu u aparat i pritisnite OK.
- 9 Uklonite i ispraznite posudu i vratite je nazad ispod grlića za ispuštanje kafe. Pritisnite OK da biste potvrdili.
- 10 Počinje druga faza postupka uklanjanja kamenca – ciklus ispiranja. Ova faza traje 3 minuta. Na ekranu se pojavljuje ikona ispiranja i vreme trajanja faze.

Napomena: Ukoliko rezervoar za vodu nije napunjen do oznake CALC CLEAN, aparat će možda zahtevati još jedan ciklus ispiranja.

- 11 Sačekajte da aparat prekine ispuštanje vode. Postupak uklanjanja kamenca je završen kada se na ekranu pojavi oznaka za potvrdu.
- 12 Pritisnite dugme OK da biste završili postupak uklanjanja kamenca. Aparat počinje da se zagreva i automatski obavlja ciklus ispiranja.
- 13 Uklonite i ispraznite posudu.
- 14 Očistite klasični dodatak za pravljenje mlečne pare nakon uklanjanja kamenca.
- 15 Očistite blok za kuvanje.
- 16 Postavite novi AquaClean filter u rezervoar za vodu.

Savet: Upotreba AquaClean filtera smanjuje potrebu za uklanjanjem kamenca!

Šta učiniti ukoliko dođe do prekida procesa uklanjanja kamenca

Možete da prekinete postupak uklanjanja kamenca tako što ćete pritisnuti dugme za uključivanje/isključivanje na upravljačkoj ploči. Ukoliko dođe do prekida procesa uklanjanja kamenca pre nego što se on potpuno završi, uradite sledeće:

- 1 Ispraznite i temeljno isperite rezervoar za vodu.
- 2 Napunite posudu za vodu svežom vodom do oznake CALC CLEAN i ponovo uključite aparat. Aparat će se zagrejati i automatski obaviti ciklus ispiranja.
- 3 Pre kuvanja bilo kakvih napitaka, obavite ciklus ručnog ispiranja. Da biste obavili ciklus ručnog ispiranja, najpre isпустite pola rezervoara za toplu vodu, a zatim skuvajte dve šolje prethodno samlevene kafe bez dodavanja mlevene kafe.

Napomena: Ukoliko postupak uklanjanja kamenca nije dovršen, aparat će zahtevati da se obavi još jedan takav postupak što je pre moguće.

Ikone upozorenja i kodovi grešaka

Značenje ikona upozorenja



Napunite rezervoar za vodu svežom vodom do oznake MAX.



Prah od kafe je blokirao blok za kuvanje. Očistite blok za kuvanje.



Posuda za kafu u zrnju je prazna. Stavite nova zrna kafe u posudu za kafu u zrnju.



Umetnite posudu za sakupljanje tečnosti i zatvorite vratanca za servis.



Blok za kuvanje nije u aparatu ili nije ispravno postavljen. Umetnite blok za kuvanje.



Ukoliko se na displeju prikazuje kod greške, proverite odeljak „Značenje kodova grešaka“ da biste videli šta znači kod koji se prikazuje i šta možete da uradite. Aparat ne može da se koristi kada se na ekranu prikazuje ova ikona.



Posuda za sakupljanje ostataka kafe je puna. Proverite da li je aparat uključen. Zatim uklonite i ispraznite posudu za sakupljanje ostataka kafe.



U mašini ima vazduha, stavite čašu ispod izliva za toplu vodu i izaberite OK da biste započeli punjenje. Uverite se da je grlić za toplu vodu ubačen pre pokretanja postupka.

Značenje kodova grešaka

U nastavku možete da pronađete listu kodova grešaka koja prikazuje probleme koje možete sami da rešite. Video uputstva su dostupna na sajtu www.philips.com/coffee-care. Ukoliko se prikaže drugi kôd greške, obratite se centru za korisničku podršku kompanije Philips u svojoj zemlji. Detalje za kontakt možete da pronađete u garantnom listu.

Kôd greške	Problem	Moguće rešenje
01	Samlevena kafa ili strani predmet je blokirao levak za kafu.	Isključite aparat i izvucite utikač iz utičnice. Skinite blok za kuvanje. Zatim otvorite poklopac odeljka za prethodno samlevenu kafu. Ubacite dršku kašike i pomerajte je gore dole dok mlevena kafa ne ispadne (Sl. 26). Ukoliko je strani predmet blokirao levak za kafu, izvadite ga. Posetite sajt www.philips.com/coffee-care gde ćete pronaći detaljna video uputstva
03	Blok za kuvanje je prljav ili nije dobro podmazan.	Isključite aparat pomoću glavnog prekidača. Isperite blok za kuvanje čistom vodom, ostavite da se osuši na vazduhu, a zatim ga podmažite. Pogledajte poglavlje „Čišćenje bloka za kuvanje“ ili posetite sajt www.philips.com/coffee-care gde ćete pronaći detaljna video uputstva. Zatim ponovo uključite aparat.

Kôd greške	Problem	Moguće rešenje
04	Blok za kuvanje nije postavljen u pravilan položaj.	Isključite aparat pomoću glavnog prekidača. Izvadite blok za kuvanje i ponovo ga ubacite. Proverite da li je blok za kuvanje u ispravnom položaju pre nego što ga ubacite. Pogledajte poglavlje „Rukovanje blokom za kuvanje“ ili posetite sajt www.philips.com/coffee-care gde ćete pronaći detaljna video uputstva. Zatim ponovo uključite aparat.
05	U kolu za vodu se nalazi vazduh.	Ponovo pokrenite aparat tako što ćete ga isključiti i ponovo uključiti pomoću glavnog prekidača. Ukoliko ovo uspe, ispustite 2–3 šolje vrele vode. Uklonite kamenac iz aparata ukoliko niste to radili duži vremenski period.
	Filter AquaClean nije pravilno pripremljen pre instalacije ili je zapušten.	Uklonite filter AquaClean i pokušajte ponovo da skuvate kafu. Ukoliko ovo uspe, uverite se da je filter AquaClean pravilno pripremljen pre nego što ga ponovo postavite. Vratite filter AquaClean u rezervoar za vodu. Ukoliko ovo i dalje ne uspeva, filter je zapušten i treba da ga zamenite.
14	Aparat se pregrejavao.	Isključite aparat, a zatim ga ponovo uključite nakon 30 minuta.

Naručivanje dodatka

Da biste očistili i uklonili kamenac iz aparata, koristite isključivo Philips proizvode za održavanje. Ove proizvode možete da kupite kod lokalnog prodavca, u ovlašćenim servisnim centrima ili na mreži na adresi www.shop.philips.com/service. Da biste pronašli na mreži celu listu rezervnih delova, unesite broj modela vašeg aparata. Broj modela se nalazi na unutrašnjoj strani vratanca za servis.

Održavanje proizvoda i tipski brojevi:

- Rastvor za uklanjanje kamenca CA6700
- Filter AquaClean CA6903
- Mazivo za blok za kuvanje HD5061
- Tablete za uklanjanje masnoće od kafe CA6704
- Sredstvo za čišćenje kola za mleko CA6705
- Komplet za održavanje CA6707

Rešavanje problema

U ovom poglavlju su u kratkim crtama navedeni najčešći problemi sa kojima možete da se susretete dok koristite aparat. Video uputstva i kompletna lista često postavljanih pitanja su dostupni na sajtu www.philips.com/coffee-care. Ukoliko ne možete da rešite problem, obratite se Centru za korisničku podršku u vašoj zemlji. Detalje za kontakt ćete pronaći u garantnom listu.

Problem	Uzrok	Rešenje
Posuda za sakupljanje tečnosti se brzo napuni.	To je normalno. Aparat koristi vodu za ispiranje unutrašnjeg kola i bloka za kuvanje. Izvesna količina vode protiče kroz unutrašnji sistem i sliva se direktno u posudu za sakupljanje tečnosti.	Ispraznite posudu za sakupljanje tečnosti kada indikator „drip tray full“ (posuda za sakupljanje tečnosti je puna) iskoči iz njenog poklopca.

Problem	Uzrok	Rešenje
		Postavite espresso postolje ispod grlića za ispuštanje da biste sakupili vodu za ispiranje.
Aparat je u režimu DEMO.	Držali ste pritisnuto dugme za mirovanje duže od 8 sekundi.	Isključite aparat, a zatim ga ponovo uključite koristeći glavni prekidač koji se nalazi na poledini aparata.
Ikona „posuda za sakupljanje ostataka kafe je puna“ se i dalje prikazuje.	Ispraznili ste posudu za sakupljanje ostataka kafe dok je aparat bio isključen.	Uvek praznite posudu za sakupljanje ostataka kafe dok je aparat uključen. Ukoliko ispraznite posudu za sakupljanje ostataka kafe kada je aparat isključen, brojač ciklusa kafe se neće resetovati.
	Suviše rano ste vratili nazad posudu za sakupljanje ostataka kafe.	Posudu za sakupljanje ostataka kafe vratite na mesto tek kada poruka na ekranu to od vas zatraži.
Ne mogu da izvadim blok za kuvanje.	Blok za kuvanje se ne nalazi u pravilnom položaju.	Resetujte aparat na sledeći način: vratite posudu za sakupljanje tečnosti i posudu za sakupljanje ostataka kafe. Zatim zatvorite vratanica za servisiranje i isključite, pa ponovo uključite aparat. Pokušajte ponovo da izvadite blok za kuvanje.
	Niste izvadili posudu za sakupljanje ostataka kafe.	Izvadite posudu za sakupljanje ostataka kafe pre nego što izvadite blok za kuvanje.
Ne mogu da ubacim blok za kuvanje.	Blok za kuvanje se ne nalazi u pravilnom položaju.	Resetujte aparat na sledeći način: vratite posudu za sakupljanje tečnosti i posudu za sakupljanje ostataka kafe. Izostavite blok za kuvanje. Zatvorite vratanica za servisiranje, a zatim uključite i isključite aparat. Zatim stavite blok za kuvanje u ispravan položaj i ponovo ga ubacite u aparat.
	Aparat još uvek obavlja postupak uklanjanja kamenca.	Blok za kuvanje ne možete da izvadite dok traje proces uklanjanja kamenca. Najpre završite proces uklanjanja kamenca, a zatim izvadite blok za kuvanje.
Kafa je vodnjikava.	Mlin je podešen na suviše grubo podešavanje.	Podešite mlin na finije (niže) podešavanje.
	Izlazni kanal za kafu je zapušten.	Temeljno očistite izlazni kanal za kafu pomoću drške kašike. Zatim isključite aparat, pa ga ponovo uključite.
	Aparat vrši postupak samopodešavanja.	Skuvajte nekoliko šolja kafe.

Problem	Uzrok	Rešenje
	Blok za kuvanje je prljav ili mora da se podmaže.	Očistite i podmažite blok za kuvanje.
Kafa nije dovoljno vruća.	Šolje koje koristite su hladne.	Prethodno zagrejte šolje ispirajući ih vrelom vodom.
	Podesena je suviše niska temperatura. Proverite podešavanja menija.	Podesite temperaturu u meniju na viši nivo.
	Dodali ste mleko.	Bilo da je mleko koje dodate toplo ili hladno, ono uvek u izvesnoj meri snizi temperaturu kafe.
Kafa curi iz grlića za ispuštanje kafe.	Grlić za ispuštanje kafe je zapušten.	Očistite grlić za ispuštanje kafe i njegove otvore sredstvom za čišćenje cevi.
	Izlazni kanal za kafu je zapušten.	Očistite izlazni kanal za kafu pomoću drške merne kašike ili drške kašike. Zatim isključite aparat, pa ga ponovo uključite.
Kafa ne izlazi ili izlazi sporo.	Filter AquaClean nije pravilno pripremljen za instalaciju ili je zapušten.	Uklonite filter AquaClean i pokušajte ponovo da skuvate kafu. Ukoliko ovo uspe, uverite se da je filter AquaClean pravilno pripremljen pre nego što ga ponovo postavite. Vratite pripremljeni filter. Ukoliko ovo i dalje ne uspeva, filter je zapušten i treba da ga zamenite.
	Mlin je podešen na suviše fino podešavanje.	Podesite mlin na grublje (više) podešenje.
	Blok za kuvanje je prljav.	Očistite blok za kuvanje.
	Grlić za ispuštanje kafe je prljav.	Očistite grlić za ispuštanje kafe i njegove otvore iglom.
	Kamenac je blokirao kolo aparata.	Uklonite kamenac iz aparata.
Mlečna pena je prehladna.	Klasični dodatak za pravljenje mlečne pene je prljav ili nije pravilno sastavljen.	Očistite klasični dodatak za pravljenje mlečne pene i proverite da li je pravilno sastavljen ili instaliran.
	Vrsta mleka koju koristite nije pogodna za stvaranje pene.	Različite vrste mleka daju različitu količinu i različit kvalitet pene. Testirali smo sledeće vrste mleka i pokazalo se da pružaju dobre rezultate u pogledu pravljenja mlečne pene: delimično obrano ili punomasno kravljje mleko, sojino mleko i mleko bez laktoze. Druge vrste mleka nismo testirali i one možda daju malu količinu mlečne pene.

Problem	Uzrok	Rešenje
Kafa prska.	Razmak između šolje i grlića je preveliki.	Postavite espresso postolje na posudu za sakupljanje tečnosti ispod grlića.
Izgleda da iz aparata curi tečnost.	Aparat koristi vodu za ispiranje unutrašnjeg kola i bloka za kuvanje. Izvesna količina vode protiče kroz unutrašnji sistem i sliva se direktno u posudu za sakupljanje tečnosti.	Ispraznite posudu za sakupljanje tečnosti kada indikator „drip tray full“ (posuda za sakupljanje tečnosti je puna) iskoči iz njenog poklopca. Postavite espresso postolje ispod grlića za ispuštanje da biste sakupili vodu za ispiranje.
	Posuda za sakupljanje tečnosti je potpuno puna i tečnost se preliva sa nje, pa izgleda kao da curi iz aparata.	Ispraznite posudu za sakupljanje tečnosti kada indikator „drip tray full“ (posuda za sakupljanje tečnosti je puna) iskoči iz njenog poklopca. Postavite espresso postolje ispod grlića za ispuštanje da biste sakupili vodu za ispiranje.
	Aparat nije postavljen na horizontalnu površinu.	Postavite aparat na horizontalnu površinu tako da indikator „drip tray full“ (posuda za sakupljanje tečnosti je puna) radi pravilno.
Ne mogu da aktiviram filter AquaClean i aparat traži da pokrenem proces uklanjanja kamenca.	Niste zamenili filter na vreme nakon što je ikona filtera AquaClean počela da treperi i kapacitet je opao na 0 %.	Najpre očistite aparat od kamenca, a zatim postavite filter AquaClean.
	Niste postavili filter AquaClean tokom prve ugradnje već nakon što ste skuvali približno 25 kafa (u šoljama od 100 ml). Morate u potpunosti da očistite aparat od kamenca pre nego što postavite filter AquaClean.	Najpre očistite aparat od kamenca, a zatim postavite novi filter AquaClean. Nakon čišćenja kamenca, brojač filtera se resetuje na 0/8. Uvek potvrdite aktivaciju filtera u meniju aparata. Ovo uradite i nakon zamene filtera.
Novi filter za vodu se ne uklapa.	Pokušavate da postavite drugi filter, a ne filter AquaClean.	Samo se filter AquaClean uklapa u aparat.
Aparat je bučan.	Normalno je da aparat pravi buku tokom upotrebe.	Ukoliko aparat počne da pravi drugačiju vrstu buke, očistite blok za kuvanje i podmažite ga.

Tehničke specifikacije

Proizvođač zadržava pravo da poboljša tehničke specifikacije proizvoda. Sve unapred podešene količine su približne.

Opis	Vrednost
Materijal kućišta	Termoplastika
Veličina (š x v x d)	221 x 340 x 430 mm
Težina	7,6 kg
Dužina kabla za napajanje	800– 1200 mm
Upravljačka tabla	Prednja strana
Veličina šolje	do 152 mm
Rezervoar za vodu	1,8 litara, može da se skine
Kapacitet posude za kafu u zrnu	250 g
Kapacitet fioke za sakupljanje ostataka kafe	15 doza
Kapacitet bokala za mleko	500 ml
Pritisak pumpe	15 bara
Bojler	grejač od nerđajućeg čelika
Sigurnosni uredaji	termoosigurač
Režim uštede energije	< 1 Wh
Nominalni napon – snaga – napajanje	Pogledajte podatke na unutrašnjoj strani vratanaca za održavanje



www.philips.com/coffee-care



421945003981



>75% recycled paper