



**PHILIPS**

Super automatic  
espresso machine

5000 series

EP5315, EP5314  
EP5313, EP5311  
EP5310

CS UŽIVATELSKÁ PŘÍRUČKA  
ET KASUTUSJUHEND  
HR KORISNIČKI PRIRUČNIK  
LV LIETOTĀJA ROKASGRĀMATA  
LT NAUDOTOJO VADOVAS  
HU FELHASZNÁLÓI KÉZIKÖNYV  
PL INSTRUKCJA OBSŁUGI  
RO MANUAL DE UTILIZARE  
SL UPORABNIŠKI PRIROČNIK  
SK NÁVOD NA POUŽITIE  
SR УПУТСТВО ЗА КОРИШЋЕЊЕ  
BG РЪКОВОДСТВО ЗА ПОТРЕБИТЕЛЯ  
RU РУКОВОДСТВО ПОЛЬЗОВАТЕЛЯ  
UK ПОСІБНИК КОРИСТУВАЧА  
KK ПАЙДАЛАНУШЫ НҮСҚАУЛЫҒЫ



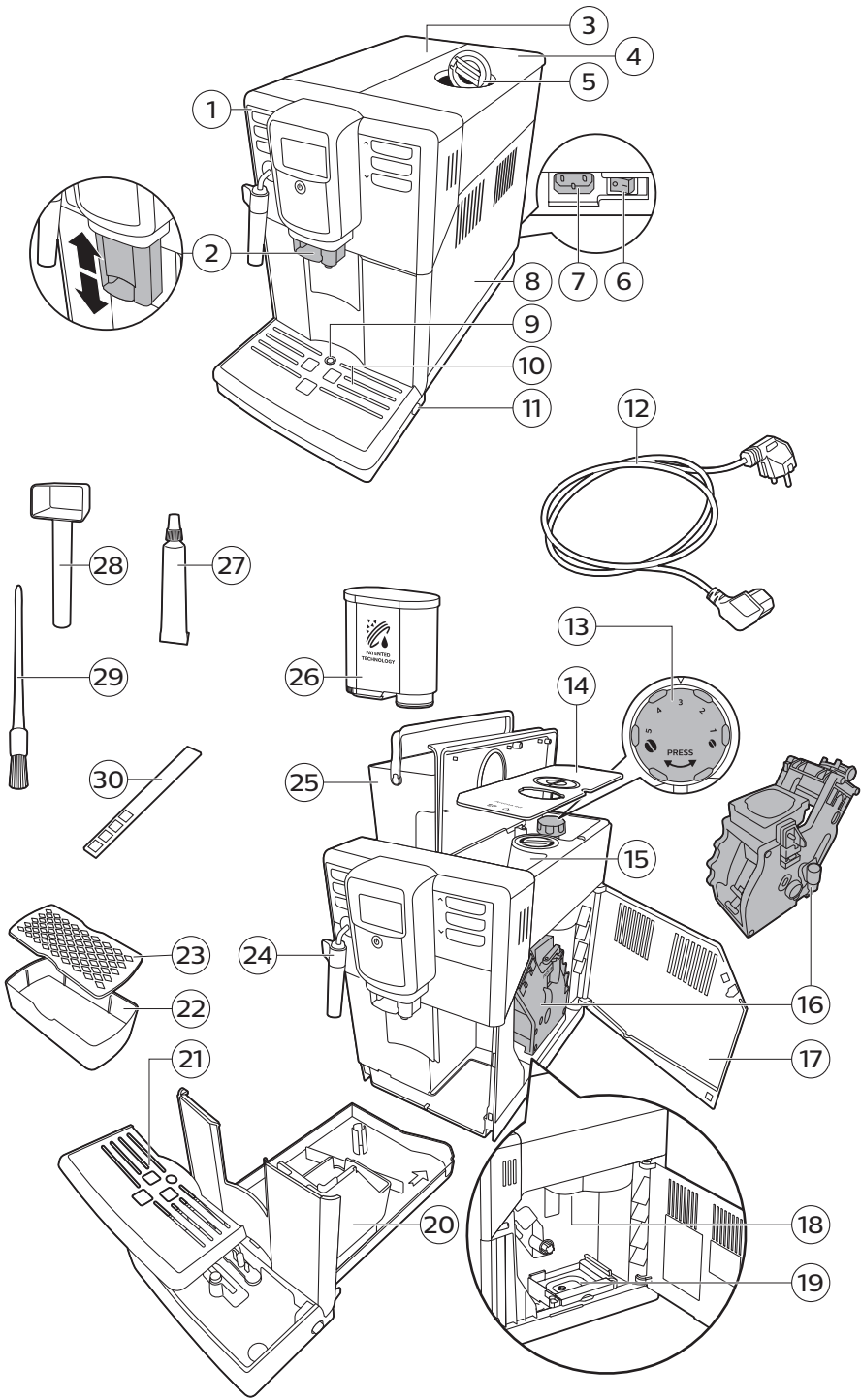

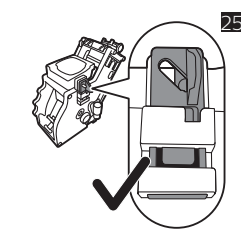
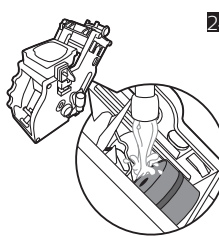
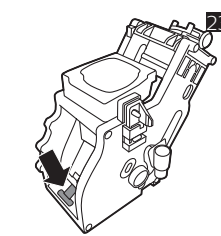
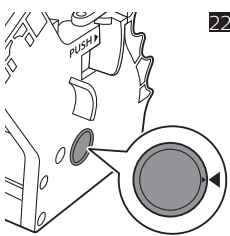
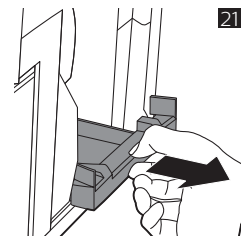
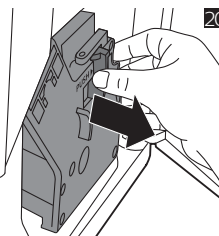
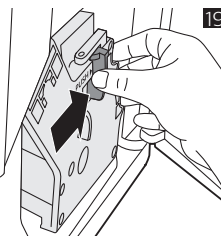
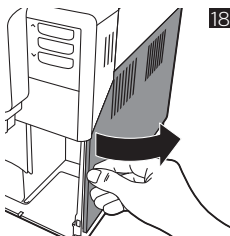
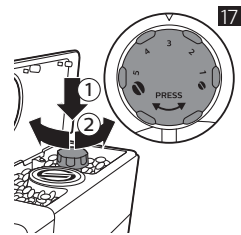
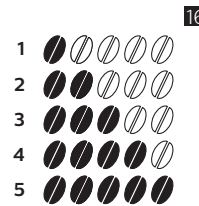
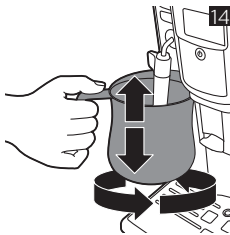
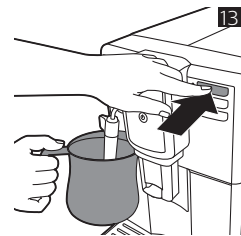
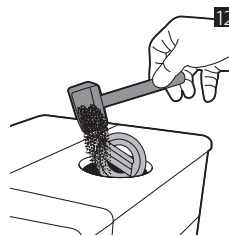
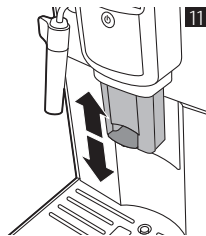
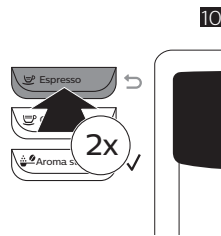
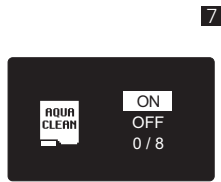
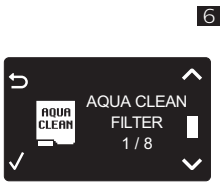
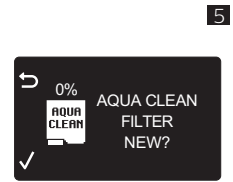
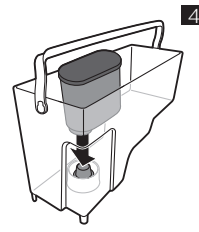
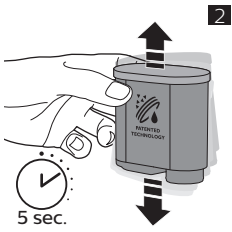

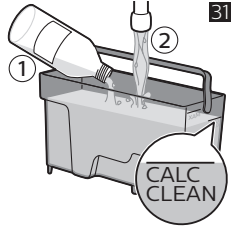
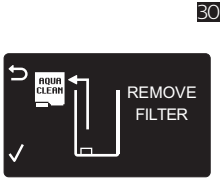
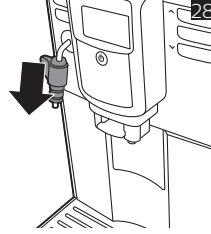
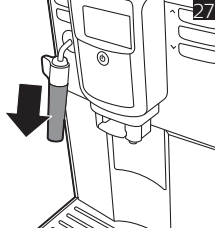
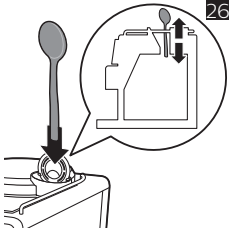

## Sadržaj

Pregled aparata (Slika 1)	37
Uvod	38
Prvo postavljanje	38
Filtar AquaClean	38
Mjerenje tvrdoće vode	39
Korištenje upravljačke ploče	40
Kuhanje napitaka	40
Prilagođeni napitci	41
Podešavanje postavki mlinca	42
Rukovanje sklopom za kuhanje	42
Čišćenje i održavanje	43
Čišćenje klasične pjenilice mlijeka	44
Postupak uklanjanja kamenca	45
Ikone upozorenja i šifre pogrešaka	46
Naručivanje dodataka	47
Rješavanje problema	48
Tehničke specifikacije	51

## Pregled aparata (Slika 1)

1	Upravljačka ploča	16	Element za kuhanje
2	Podesiva mlaznica za ispuštanje kave	17	Unutrašnjost servisnih vrata s informacijama za kontakt
3	Poklopac spremnika za vodu	18	Kanal za izlaz kave
4	Poklopac spremnika za zrna kave	19	Ladica za ostatke kave
5	Poklopac odjeljka za unaprijed mljevenu kavu	20	Spremnik za ostatke mljevene kave
6	Glavna sklopka	21	Poklopac pladnja
7	Utikač za kabel	22	Pladanj postolja za espresso
8	Servisna vratašca	23	Poklopac postolja za espresso
9	Indikator napunjenosti pladnja	24	Klasična pjenilica mlijeka
10	Pladanj	25	Spremnik za vodu
11	Tipka za otpuštanje podloške za kapanje	26	Filtar AquaClean
12	Kabel	27	Cijev za masnoću
13	Gumb za odabir postavke mljevenja	28	Mjerna žlica
14	Poklopac spremnika za zrna kave	29	Četkica za čišćenje
15	Spremnik za zrna kave	30	Tester tvrdoće vode

## Uvod

Čestitamo na kupnji potpuno automatskog aparata Philips za kavu! Da biste u potpunosti iskoristili podršku koju Philips nudi, registrirajte svoj proizvod na [www.philips.com/coffee-care](http://www.philips.com/coffee-care).

Prije prvog korištenja aparata pažljivo pročitajte zasebnu knjižicu o sigurnosti i spremite je za buduće potrebe.

Da bismo vam pomogli da što bolje iskoristite svoj aparat za kavu, Philips nudi potpunu podršku na 3 različita načina:

- 1 Zasebne kratke upute za prvo postavljanje i prvo korištenje.
- 2 Ovaj korisnički priručnik za detaljnije informacije.
- 3 Internetsku podršku i filmove: skenirajte QR šifru na naslovnici ili posjetite [www.philips.com/coffee-care](http://www.philips.com/coffee-care)

Napomena: Ovaj je aparat ispitan s kavom. Iako je pažljivo očišćen, možda su preostali ostaci kave. U svakom slučaju, jamčimo da je aparat potpuno nov.

## Prvo postavljanje

Da biste pripremili aparat za kavu za korištenje, potrebno je izvršiti nekoliko jednostavnih koraka, primjerice napuniti krug kretanja vode i aktivirati filter AquaClean. Ti su koraci prikazani u zasebnim kratkim uputama.

Za kavu najboljeg mogućeg okusa prvo trebate skuhati 5 kava kako biste omogućili aparatu da izvrši samopodešavanje.

Aparat je podešen tako da se iz zrna kave dobije najbolji okus. Stoga vam savjetujemo da ne podešavate postavke mlinca dok ne skuhate 100 – 150 šalica (približno 1 mjesec korištenja).

LatteGo temeljito očistite prije prve uporabe.

Aparat se isporučuje s postoljem za espresso koje ima dvostruku funkciju, služi kao potpora šalici i kao dodatna posude za prikupljanje vode za ispiranje.

## Filtar AquaClean

Filtar AquaClean osmišljen je da smanjuje nakupine kamenca u vašem aparatu za kavu i filtrira vodu kako bi se održala aroma i užitak svake šalice kave. Ako se koristite kompletno od 8 filtara AquaClean kao što je navedeno na aparatu i u ovom korisničkom priručniku, aparat ćete trebati očistiti od kamenca tek nakon 5000 šalica. Uz svaki filter moći ćete uživati u 625 šalica, ovisno o vrsti odabrane kave i učestalosti ispiranja i čišćenja.

## Priprema filtra AquaClean za aktiviranje

Prije postavljanja filtra AquaClean u spremnik za vodu morate ga pripremiti za korištenje:

- 1 Tresite filter oko 5 sekundi (sl. 2).
- 2 Filtar AquaClean okrenite naopačke i držite ga uronjenog u posudi s hladnom vodom najmanje 30 sekundi te pričekajte dok ne prestanu izlaziti (sl. 3) mjehurići zraka.
- 3 Filtar gurnite na priključak za filter do najniže moguće točke (sl. 4).

## Aktiviranje filtra AquaClean

Morate aktivirati svaki novi filter AquaClean koji želite koristiti. Aktiviranjem filtra AquaClean aparat prati kapacitet filtra AquaClean i broj korištenih filtara. Postoje 3 načina aktiviranja filtra AquaClean.

## 1. Aktiviranje filtra AquaClean tijekom prvog postavljanja

Nakon prvog uključivanja aparat vas vodi kroz postupak prvog postavljanja, primjerice da treba napuniti spremnik za vodu, krug kretanja vode i aktivirati filter AquaClean. Samo slijedite upute na zaslonu.

## 2. Aktiviranje filtra AquaClean nakon dobivanja poruke za aktiviranje

Napomena: Zamijenite filter AquaClean čim kapacitet filtra padne na 0 %, a ikona filtra počine brzo treperiti. Zamijenite filter AquaClean barem svaka 3 mjeseca, čak i ako stroj još ne naznačuje da je potrebna zamjena.

Savjet: Preporučujemo da kupite novi filter kada kapacitet bude manji od 10%, a ikona filtra počine sporo treperiti. Time se osigurava da možete zamijeniti filter kada kapacitet dospije do 0 %.

- 1 Pritisnite gumb MENU (izbornik), pomaknite do filtra AQUACLEAN FILTER i za potvrđivanje pritisnite gumb OK (u redu).
  - Na zaslonu će se pojaviti upit za aktiviranje novog filtra (sl. 5).
- 2 Za potvrdu pritisnite gumb OK (u redu).
  - Na zaslonu će se automatski ažurirati broj korištenih filtara (sl. 6).

Napomena: ako želite zamijeniti filter AquaClean nakon iskorištenih 8 filtara, prvo morate očistiti aparat od kamenca. Slijedite upute na zaslonu.

## 3. Aktiviranje filtra AquaClean u bilo kojem drugom trenu

Filter AquaClean možete početi upotrebljavati u bilo kojem trenutku slijedeći upute u nastavku.

- 1 Pritisnite gumb MENU (Izbornik), odaberite MENU (Izbornik) i potvrdite pritiskom gumba OK (U redu). Pomičite se do opcije AQUACLEAN FILTER. Za potvrdu pritisnite gumb OK (U redu).
  - Na zaslonu se prikazuje broj filtra AquaClean koji je prethodno postavljen, od 0 do 8 filtara (sl. 6).
- 2 Odaberite ON (uključeno) na zaslonu i pritisnite gumb OK (u redu) za potvrdu (sl. 7).
  - Na zaslonu će se automatski ažurirati broj korištenih filtara (sl. 8).
  - Zatim se prikazuje zaslon spremnosti aparata za rad s ikonom AquaClean 100% koja naznačuje da je filter postavljen (sl. 9).
- 3 Natočite 2 šalice vruće vode (0,5 l) kako biste dovršili aktivaciju. Bacite tu vodu.

Napomena: U nekim slučajevima aparat će javiti da ga treba očistiti od kamenca prije postavljanja i aktiviranja novog AquaClean filtra. Jer prije početka upotrebe filtra AquaClean iz aparata trebate potpuno ukloniti kamenac. Slijedite upute na zaslonu.

## Mjerenje tvrdoće vode

Tvrdoću vode možete ispitati priloženom trakom za provjeru tvrdoće vode. Ponovo pritisnite gumb MENU (Izbornik), odaberite MENU (Izbornik) i pomaknite se za odabir opcije WATER HARDNESS (Tvrdoća vode).

- 1 Traku za ispitivanje tvrdoće vode 1 sekundu uronite u vodu iz slavine. Pričekajte 1 minutu.
- 2 Provjerite koliko je kvadratića pocrvenilo.
- 3 Odaberite odgovarajuću postavku tvrdoće vode i pritisnite gumb OK (u redu) za potvrdu.

Broj kvadratića crvene boje:    

Vrijednost koju treba postaviti 1 2 3 4



## Korištenje upravljačke ploče

U nastavku možete pronaći pregled i opis upravljačke ploče aparata. Neki gumbi imaju dvostruku funkciju; ako je primjenjivo, ikone za navigaciju prikazuju se na zaslonu. Pomoću gumba pored ikona odaberite ili potvrdite odabire.

Pomoću gumb MENU (izbornik) odaberite druge napitke i promijenite postavke, primjerice tvrdoću vode i temperaturu kave.

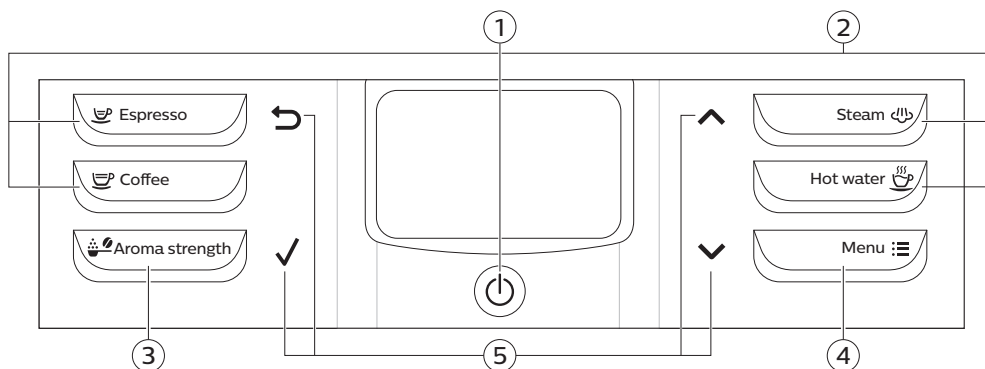

1. Gumb za uključivanje/isključivanje

4. Gumb MENU (Izbornik)

2. Gumbi za napitke uz jedan dodir

5. Ikone navigacije (gore, dolje, natrag, u redu)

3. Gumb AROMA STRENGTH (Jačina arome)

## Kuhanje napitaka

Možete odabrati napitak tako da odaberete gumb za napitke uz jedan dodir ili ako odaberete drugi napitak u izborniku.

- Ako želite dvije šalice, pritisnite gumb za napitak uz jedan dodir za odabrani napitak dvaput (sl. 10) ili odaberite napitak od kave putem MENU (Izbornika) pa pritisnite dvaput. Aparat automatski izvodi dva ciklusa mljevenja uzastopno za odabrani napitak. Istodobno možete skuhati samo dvije šalice kave ili dvije šalice espressa.
- Pomaknite žlijeb za istjecanje prema gore ili dolje kako biste njegovu visinu prilagodili veličini šalice ili čaše koju koristite.
- Kad odaberete AMERICANO, aparat najprije toči kavu, a zatim vodu.

## Priprema napitaka od kave

### Kuhanje kave od zrna kave

- 1 Napunite spremnik za vodu vodom iz slavine i napunite lijevak za zrna kave zrnima kave.
- 2 Za kuhanje kave pritisnite jedan od gumba za napitke uz jedan dodir. Kako biste odabrali napitak AMERICANO (Amerikano) pritisnite gumb MENU (Izbornik), odaberite opciju DRINKS (Napitci) i pritisnite gumb OK (U redu).
- 3 Kako biste zaustavili istjecanje kave, pritisnite gumb OK (u redu).

## Pjenjenje mljeka

### Uvijek koristite mljeko izravno iz hladnjaka kako biste dobili optimalne rezultate

Napomena: Preporučujemo da isperete sklop za vodu prije upotrebe. Pritisnite gumb STEAM (para) kako bi ispuštili paru na nekoliko sekundi.

- 1 Ispunite 1/3 vrča hladnim mljekom.
- 2 Umetnite klasičnu pjenilicu za mljeko u mljeko. Pritisnite gumb (sl. 13) STEAM (Para).
- 3 Pjenite mljeko laganim njihanjem vrča i pomicanjem gore dolje (sl. 14).
- 4 Za prekid pjenjača pritisnite gumb OK (u redu).

## Kuhanje kave od mljevene kave

- 1 Otvorite poklopac odjeljka za unaprijed mljevenu kavu i u odjeljak uspite jednu poravnanu mjernu posudu mljevene kave. Zatim zatvorite poklopac (sl. 12).
- 2 Stavite šalicu ispod žlijeba za istjecanje kave. Za manje šalice možete koristiti postolje za espresso.
- 3 Pritisnite gumb AROMA STRENGTH (jačina arome) i odaberite funkciju kuhanja unaprijed mljevene kave. Pritisnite gumb ESPRESSO.

Napomena: S mljevenom kavom možete istodobno kuhati samo jedan napitak od kave.

## Istjecanje vruće vode

### Hot water (Vruća voda)

- 1 Stavite vrč ispod klasične pjenilice za mljeko.
- 2 Pritisnite gumb HOT WATER (vruća voda). Iz aparata počinje istjecati vruća voda.
- 3 Kako biste zaustavili istjecanje vruće vode, pritisnite gumb OK (U redu).

## Prilagođeni napitci

### Prilagodba količine kave

Količinu kave koju kuhate možete prilagoditi vlastitom ukusu i veličini šalice. savjetujemo da koristite staklene šalice ili šalice s keramičkim rubom.

- 1 Za podešavanje dužine espressa pritisnite i zadržite gumb ESPRESSO dok se na zaslonu ne prikaže ikona MEMO (sl. 15) (Memoriranje).
  - Aparat ulazi u fazu programiranja i započinje kuhanje odabranog napitka.
- 2 Kada se u šalicu ulije željena količina espressa pritisnite gumb OK (U redu).
  - Kvačica na zaslonu označava da je gumb programiran: svaki put kada se pritisne, aparat će kuhati postavljenu količinu espressa.

Napomena: Postavite količinu kave slijedeći isti postupak: pritisnite i zadržite gumb napitka te pritisnite gumb OK (U redu) kada se u šalicu ulije željena količina. Kako biste prilagodili količinu ostalih napitaka: odaberite svoj napitak, pritisnite i zadržite gumb OK (U redu) dok se ne pojavi ikona MEMO te tada ponovno pritisnite gumb OK (U redu) kako biste pohranili željenu količinu.

### Podešavanje jačine kave

- Za promjenu jačine kave pritisnite gumb AROMA STRENGTH (Jačina arome).

## 42 Hrvatski

- Svaki put kada pritisnete gumb AROMA STRENGTH (Jačina arome) aparat odabire višu postavku jačine arome. Aparat nudi 5 jačina, 1 je vrlo blago, a 5 je vrlo jako. Nakon postavljanja 5, ponovo (sl. 16) se vraća na postavku 1.
- Napomena: Za kuhanje kave unaprijed mljevenom kavom možete koristiti i gumb AROMA STRENGTH (jačina arome).
- Na zaslonu će se prikazati odabrana jačina. Nakon podešavanja jačine kave, zaslon ponovo prikazuje glavni izbornik i sprema odabranu jačinu arome za kuhanje kave.

## Podešavanje postavki mlinca

Postavke mlinca možete podesiti pomoću gumba za podešavanje mlinca u spremniku za kavu. Možete odabrati 5 različitih postavki mlinca. Što je niža postavka, kava je jača.

Napomena: Postavke mlinca možete podesiti samo kada aparat melje kavu u zrnju. Morate skuhati 2 do 3 napitka prije nego osjetite jasnu razliku.

Oprez: Nemojte okretati gumb za podešavanje mljevenja za više od jednog stupnja odjednom da ne biste oštetili mlinac.

- 1 Stavite šalicu ispod žlijeba za istjecanje kave.
- 2 Podignite poklopac lijevka za kavu u zrnju.
- 3 Pritisnite gumb ESPRESSO.
- 4 Kada mlinac započne mljeti pritisnite gumb za podešavanje mlinca i okrenite ga ulijevo ili udesno (sl. 17).

## Rukovanje sklopom za kuhanje

Otvorite [www.philips.com/coffee-care](http://www.philips.com/coffee-care) za detaljne videoupute o uklanjanju, umetanju i čišćenju sklopa za kuhanje.

## Vađenje sklopa za kuhanje iz aparata

- 1 S pomoću glavnog prekidača na stražnjoj strani aparata, isključite aparat.
- 2 Uklonite podlogu za sakupljanje i posudu za talog.
- 3 Otvorite servisna vratašca (sl. 18).
- 4 Pritisnite gumb (sl. 19) PUSH (Gurni) i povucite dršku sklopa za kuhanje da biste ga izvadili iz aparata (sl. 20).
- 5 Izvadite ladicu (sl. 21) za ostatke kave.

## Ponovno umetanje sklopa za kuhanje

Prije nego što gurnete sklop za kuhanje natrag u aparat, provjerite je li pravilno postavljen.

- 1 Provjerite je li strelica na žutom cilindru na bočnoj strani sklopa za kuhanje poravnata s crnom strelicom i s N.
  - Ako nisu poravnati, gurnite polugu prema dolje dok ne dotakne bazu sklopa (sl. 23) za kuhanje.
- 2 Provjerite je li žuta kukica za zaključavanje na drugoj strani sklopa za kuhanje u ispravnom položaju.
  - Da biste ispravno postavili kuku, gurnite je prema gore, tako da se nađe u najvišem položaju (sl. 25).
- 3 Vratite ladicu za ostatke kave.

- 4 Duž bočnih vodilica gurajte sklop za kuhanje natrag u aparat dok uz zvuk klika ne sjedne na mjesto. Nemojte pritiskati gumb PUSH (Gurni).
- 5 Pladanj za prikupljanje tekućine i posudu za talog kave vratite natrag na mjesto.

## Čišćenje i održavanje

Redovitim čišćenjem i održavanjem aparat ostaje u vrhunskom stanju te se dugo osigurava kava dobrog okusa, ravnomjeran protok kave i savršena pjena od mlijeka.

U tablici provjerite kada i na koji način treba očistiti odvojive dijelove aparata. Detaljnije informacije i videoupute možete pronaći na [www.philips.com/coffee-care](http://www.philips.com/coffee-care).

### Tablica za čišćenje

Opis dijelova	Kada čistiti	Kako čistiti
Sklop za kuhanje	Tjedno	Odvajite sklop za kuhanje i temeljito ga isperite pod slavinom.
	Mjesečno	Sklop za kuhanje očistite tabletom Philips za odmašćivanje kave. Idite na <a href="http://www.philips.com/coffee-care">www.philips.com/coffee-care</a> za detaljne videoupute.
Podmazivanje sklopa za kuhanje	Ovisno o vrsti korištenja. Provjerite tablicu za podmazivanje.	Sklop za kuhanje podmazujte mašću Philips. Idite na <a href="http://www.philips.com/coffee-care">www.philips.com/coffee-care</a> za detaljne videoupute.
Klasična pjenilica mlijeka	Nakon svake uporabe	Isperite svježom vodom (pogledajte odjeljak „Svakodnevno čišćenje klasične pjenilice mlijeka“)
	Tjedno	Rastavite klasičnu pjenilicu mlijeka i sve dijelove isperite pod mlazom vode (pogledajte odjeljak „Tjedno čišćenje klasične pjenilice mlijeka i cjevčice za paru“)
Pladanj za prikupljanje tekućine	Kada na poklopcu podloge za sakupljanje iskoči crveni indikator napunjenosti podloge za sakupljanje, ispraznite je. Očistite pladanj kada vam odgovara.	Izvadite podložak za kapanje i isperite ga pod mlazom vode s malo sredstva za pranje posuda.
Posuda za talog kave	Ispraznite spremnik za mljevenu kavu kada to zatraži aparat. Očistite ga kada vam odgovara.	Uklonite posudu za talog kave dok je aparat uključen i isperite je pod mlazom vode s malo sredstva za pranje posuda.
Spremnik za vodu	Kada vam odgovara.	Isperite spremnik za vodu pod mlazom vode
Mlaznica za kavu	Tjedno provjerite mlaznicu za kavu kako biste provjerili je li začepljena.	Iskopčajte aparat i izvadite sklop za kuhanje. Otvorite poklopac odjeljka za mljevenu kavu i umetnite dršku žlice u lijevak za kavu. Pomaknite dršku prema gore i dolje dok začepljena mljevena kava ne padne dolje (sl. 26). Idite na <a href="http://www.philips.com/coffee-care">www.philips.com/coffee-care</a> za detaljne videoupute.

Opis dijelova	Kada čistiti	Kako čistiti
Postolje za espresso	Dnevno	Ispraznite postolje za espresso i isperite ga pod slavinom ili u stroju za pranje posuda.

Savjet: Na posljednjoj stranici ovog priručnika nalazi se kalendar čišćenja. Zapišite datume čišćenja.

## Čišćenje sklopa za kuhanje

Redovito čišćenje sklopa za kuhanje sprečava da ostaci kave začepi unutarnje krugove. Posjetite [www.philips.com/coffee-care](http://www.philips.com/coffee-care) za videopodršku o uklanjanju, umetanju i čišćenju sklopa za kuhanje.

### Čišćenje sklopa za kuhanje pod mlazom vode

- 1 Izvadite sklop za kuhanje i ladicu za ostatke kave.
- 2 Vodom temeljito isperite ladicu za ostatke kave i sklop za kuhanje. Pažljivo očistite gornji filter (sl. 24) sklopa za kuhanje.
- 3 Pustite sklop za kuhanje da se osuši na zraku prije vraćanja u aparat. Sklop za kuhanje nemojte brisati krpom kako biste spriječili nakupljanje vlakana u sklopu.

### Čišćenje sklopa za kuhanje tabletom za odmašćivanje kave

Koristite samo Phillips Saeco tablete za uklanjanje ulja kave. Slijedite upute u korisničkom priručniku priloženom uz tablete za uklanjanje ulja kave.

## Podmazivanje sklopa za kuhanje

Redovito podmazujte sklop za kuhanje kako bi se pomični dijelovi nesmetano kretali. Pogledajte donju tablicu za učestalost podmazivanja. Posjetite [www.philips.com/coffee-care](http://www.philips.com/coffee-care) za detaljne videoupute.

Učestalost korištenja	Br. napitaka koji se dnevno kuha	Učestalost podmazivanja
Low (Niska)	1-5	Svaka 4 mjeseca
Normalna	6-10	Svaka 2 mjeseca
Jaka	>10	Svaki mjesec

## Čišćenje klasične pjenilice mlijeka

### Svakodnevno čišćenje klasične pjenilice mlijeka

Uklonite vanjski dio klasične pjenilice mlijeka i isperite ga svježom vodom.

### Tjedno čišćenje klasične pjenilice za mlijeko i cjevčice za paru

- 1 Uklonite vanjski dio klasične pjenilice mlijeka i isperite ga svježom vodom (sl. 27).
- 2 Uklonite gornji dio klasične pjenilice za mlijeko sa cjevčicu za paru i isperite svježom vodom (sl. 28).
- 3 Očistite cjevčicu za paru mokrom krpom.
- 4 Ponovno sastavite sve dijelove klasične pjenilice mlijeka.

## Postupak uklanjanja kamenca

Kada se na zaslonu prikaže START CALC CLEAN (započni uklanjanje kamenca), trebate ukloniti kamenac iz aparata. Ako iz aparata ne uklonite kamenac kad se ta poruka pojavi na zaslonu, aparat će s vremenom prestati ispravno raditi. U tom slučaju popravak nije pokriven jamstvom.

Koristite samo sredstvo za uklanjanje kamenca tvrtke Philips. Ni u kojem slučaju nemojte upotrebljavati sredstvo za uklanjanje kamenca na bazi sumporne, klorovodične, sulfatne ili octene kiseline (ocat) jer biste time mogli oštetiti sklop za vodu u aparatu i ne otopiti kamenac na primjeren način. Neupotrebljavanje sredstva za uklanjanje kamenca tvrtke Philips poništiti će vaše jamstvo. Do poništenja jamstva doći će i ako iz aparata ne uklonite kamenac. Otopinu za uklanjanje kamenca tvrtke Philips možete kupiti u mrežnoj trgovini na web-mjestu [www.philips.com/coffee-care](http://www.philips.com/coffee-care).

Postupak uklanjanja kamenca traje 30 minuta i sastoji se od ciklusa uklanjanja kamenca i ciklusa ispiranja. Možete pauzirati uklanjanje kamenca ili ciklus ispiranja pritiskom na tipku za izlaz. Kako biste nastavili ciklus uklanjanja kamenca ili ispiranja, pritisnite gumb OK (U redu).

Napomena: Tijekom uklanjanja kamenca nemojte vaditi sklop za kuhanje.

### Upozorenje: Nemojte piti otopinu za uklanjanje kamenca ili vodu istočenu tijekom postupka uklanjanja kamenca.

- 1 Uklonite pladanj za kapanje i posudu za talog, ispraznite i očistite ih, pa ih vratite natrag na mjesto.
- 2 Uklonite vanjski dio klasične pjenilice mlijeka.
- 3 Stavite veliku posudu (1,5 l) ispod mlaznice za točenje kave i klasične pjenilice mlijeka.
- 4 Kada se na zaslonu prikaže START CALC CLEAN (započni uklanjanje kamenca) (sl. 29), pritisnite gumb OK (U redu) kako biste započeli postupak uklanjanja kamenca. Uklonite žlijeb za istjecanje vruće vode ako je ugrađen.

Zaslon vas podsjeća da morate ukloniti filter AquaClean (sl. 30).

Napomena: kako biste preskočili ciklus uklanjanja kamenca, pritisnite gumb za izlaz. Ako postupak uklanjanja kamenca želite provesti kasnije, pritisnite gumb MENU (Izbornik), odaberite MENU (Izbornik) i pomičite se do opcije DESCALING (uklanjanje kamenca). Za potvrdu pritisnite OK (U redu).

- 5 Otopinu za uklanjanje kamenca ulijte u spremnik za vodu. Spremnik za vodu napunite svježom vodom do oznake razine CALC CLEAN (Čišćenje kamenca) (sl. 31). Ponovo stavite spremnik za vodu u aparat. Za potvrdu pritisnite gumb OK (U redu).
  - Počet će prva faza postupka uklanjanja kamenca. Iz aparata u intervalima počinje istjecati otopina za uklanjanje kamenca.
  - Na zaslonu se prikazuje ikona za uklanjanje kamenca, indikator faze i trajanje. Prva faza traje 20 minuta.
- 6 Ostavite neka otopina za uklanjanje kamenca istječe iz aparata dok se spremnik za vodu ne isprazni.
- 7 Izvadite spremnik za vodu i isperite ga.
- 8 Spremnik za vodu napunite svježom vodom do oznake razine CALC CLEAN (Čišćenje kamenca). Ponovo stavite spremnik za vodu u aparat i pritisnite OK (U redu).
- 9 Uklonite i ispraznite posudu te je vratite natrag pod žlijeb za istjecanje kave. Za potvrdu pritisnite OK (U redu).
- 10 Započinje druga faza ciklusa uklanjanja kamenca, a to je ciklus ispiranja. Ova faza traje 3 minute. Na zaslonu se prikazuje ikona za ispiranje i trajanje faze.

Napomena: Ako spremnik za vodu nije napunjen do razine CALC CLEAN (Čišćenje kamenca), možda će biti potrebno provesti još jedan ciklus ispiranja.

## 46 Hrvatski

- 11 Pričekajte dok iz aparata ne prestane istjecati voda. Postupak uklanjanja kamenca dovršen je kada se na zaslonu pojavi kvačica.
- 12 Pritisnite gumb OK (U redu) kako biste izašli iz postupka uklanjanja kamenca. Aparat počinje postupak zagrijavanja i izvršava automatski ciklus ispiranja.
- 13 Uklonite i ispraznite posudu.
- 14 Nakon uklanjanja kamenca očistite klasičnu pjenilicu za mlijeko.
- 15 Očistite sklop za kuhanje.
- 16 Postavite novi filter AquaClean u spremnik za vodu.

Savjet: Korištenjem filtra AquaClean smanjujete potrebu za uklanjanjem kamenca.

### Način postupanja u slučaju prekida postupka uklanjanja kamenca

Možete izaći iz postupka uklanjanja kamenca pritiskom na tipku za uključivanje/isključivanje na upravljačkoj ploči. U slučaju prekida postupka uklanjanja kamenca prije nego što se završi, učinite sljedeće:

- 1 Ispraznite spremnik za vodu i temeljito ga isperite.
- 2 Spremnik za vodu napunite svježom vodom do oznake razine CALC CLEAN i ponovo uključite aparat. Aparat će se zagrijati i izvršiti automatski ciklus ispiranja.
- 3 Prije zakuhanja bilo kojeg napitka provedite ručni ciklus ispiranja. Za ručni ciklus ispiranja prvo ispustite pola spremnika za vodu s vrućom vodom, a zatim zakuhajte 2 šalice već mljevene kave bez dodavanja mljevene kave.

Napomena: Ako postupak uklanjanja kamenca nije bio dovršen, postupak treba čim prije ponoviti.

## Ikone upozorenja i šifre pogrešaka

### Značenje ikona upozorenja



Spremnik za vodu napunite svježom vodom do oznake razine MAX (Maksimalno).



Sklop za kuhanje blokiran je mljevenom kavom. Očistite sklop za kuhanje.



Lijevak za kavu u zrnju je prazan. U lijevak za kavu u zrnju stavite nova zrna.



Umetnite pladanj za ocjeđivanje i zatvorite servisna vratašca.



Sklop za kuhanje nije u aparatu ili nije pravilno umetnut. Umetnite sklop za kuhanje.



Ako se na zaslonu prikazuje šifra pogreške, u odjeljku "Značenje šifri pogrešaka" možete pronaći njezino značenje i savjet što glede toga možete poduzeti. Dok se na zaslonu prikazuje ova ikona, aparat se ne može koristiti.



Posuda za talog je puna. Provjerite je li aparat uključen. Pa uklonite i ispraznite posudu za talog.



U aparatu ima zraka, postavite šalicu ispod žlijeba za vruću vodu i odaberite OK (u redu) za početak pripreme. Žlijeb za vruću vodu mora biti umetnut prije početka postupka.

## Značenje šifri pogrešaka

U nastavku možete pronaći popis šifri pogrešaka koje možete sami riješiti. Videoupute su dostupne na [www.philips.com/coffee-care](http://www.philips.com/coffee-care). Ako se pojavi druga šifra pogreške, kontaktirajte centar za korisničku podršku tvrtke Philips u svojoj zemlji. Detalje o kontaktima provjerite na jamstvenom letku.

Šifra pogreške	Problem	Moguće rješenje
01	Lijevak za kavu začepjen je mljevenom kavom ili stranim tijelom.	Isključite aparat i iskopčajte ga iz napajanja. Uklonite sklop za kuhanje. Zatim podignite poklopac odjeljka za mljevenu kavu. Umetnite dršku žlice i pomičite je gore i dolje kako bi začepljena mljevena kava pala dolje (sl. 26). Ako strano tijelo blokira lijevak, uklonite ga. Posjetite <a href="http://www.philips.com/coffee-care">www.philips.com/coffee-care</a> za detaljne videoupute
03	Sklop za kuhanje prljav je ili nije dobro podmazan.	Isključite aparat na glavnom prekidaču. Ispirite sklop za kuhanje svježom vodom, pričekajte da se osuši, a zatim ga podmažite. Pogledajte poglavlje "Čišćenje sklopa za kuhanje" ili posjetite <a href="http://www.philips.com/coffee-care">www.philips.com/coffee-care</a> za detaljne videoupute. Zatim ponovno uključite aparat.
04	Sklop za kuhanje nije pravilno postavljen.	Isključite aparat na glavnom prekidaču. Uklonite sklop za kuhanje i ponovno ga umetnite. Prije ponovnog umetanja provjerite je li sklop za kuhanje u ispravnom položaju. Provjerite poglavlje "Rukovanje sklopom za kuhanje" ili posjetite <a href="http://www.philips.com/coffee-care">www.philips.com/coffee-care</a> za detaljne videoupute. Zatim ponovno uključite aparat.
05	U sklop za vodu ušao je zrak.	Ponovno pokrenite aparat tako da ga isključite pa ponovo uključite pomoću glavnog prekidača. Ako to funkcionira, natočite 2 – 3 šalice vruće vode. Očistite aparat od kamenca ako to niste dugo izvršili.
	Filtar AquaClean nije pravilno pripremljen prije postavljanja ili je začepjen.	Uklonite filter AquaClean i ponovo pokušajte skuhati kavu. Ako to funkcionira, provjerite je li filter AquaClean pravilno pripremljen prije ponovnog postavljanja. Vratite filter AquaClean natrag u spremnik za vodu. Ako i dalje ne funkcionira, filter je začepjen i treba ga zamijeniti.
14	Aparat se pregrijao.	Isključite aparat pa ga nakon 30 minuta ponovno uključite.

## Naručivanje dodataka

Za čišćenje i uklanjanje kamenca iz aparata koristite samo Philips proizvode za održavanje. Te proizvode možete kupiti kod svojeg lokalnog trgovca, u ovlaštenom servisnom centru ili na internetu na [www.shop.philips.com/service](http://www.shop.philips.com/service). Kako biste na internetu pronašli kompletan popis pričuvnih dijelova, unesite broj modela svojeg aparata. Broj modela možete pronaći na unutarnjoj strani servisnih vratašca.



Proizvodi za održavanje i kataloški brojevi:

- Otopina za uklanjanje kamenca CA6700
- Filtar AquaClean CA6903
- Mast za sklop za kuhanje HD5061
- Tablete za uklanjanje ulja kave CA6704
- Sredstvo za čišćenje kruga kretanja mlijeka CA6705
- Komplet za održavanje CA6707

## Rješavanje problema

U ovom je poglavlju sažetak većine uobičajenih problema s kojima se možete susresti upotrebom aparata. Videopodrška i potpun popis često postavljanih pitanja dostupni su na [www.philips.com/coffee-care](http://www.philips.com/coffee-care). Ako problem ne možete riješiti, kontaktirajte centar za korisničku podršku tvrtke u svojoj zemlji. Detalje o kontaktima provjerite na jamstvenom letku.

Problem	Uzrok	Rješenje
Pladanj za prikupljanje tekućine brzo se puni.	To je uobičajeno. Aparat koristi vodu za ispiranje unutarnjeg sklopa i sklopa za kuhanje. Nešto vode kola unutarnjim sustavom izravno u pladanj za prikupljanje tekućine.	Kada na poklopcu podloge za kapanje iskoči indikator "podloga za kapanje je puna", ispraznite je.
		Stavite postolje za espresso ispod mlaznice za istjecanje kako biste prikupili vodu za ispiranje.
Aparat je u načinu rada DEMO (Pokazni način rada).	Pritisnuli ste gumb pripravnosti duže od 8 sekundi.	S pomoću glavnog prekidača na stražnjoj strani aparata, isključite i zatim ponovno uključite aparat.
Ikona "posuda za talog kave je puna" ostaje prikazana.	Ispraznili ste posudu za talog kave dok je aparat bio isključen.	Posudu za talog kave uvijek praznite dok je aparat uključen. Ako je posuda za talog kave ispražnjena dok je aparat bio isključen, brojač ciklusa kave nije poništen.
	Prebrzo ste vratili posudu za talog.	Posudu za talog kave nemojte vratiti natrag dok se to od vas ne zatraži na zaslonu.
Ne mogu ukloniti sklop za kuhanje.	Sklop za kuhanje nije u pravilnom položaju.	Ponovno postavite aparat na sljedeći način: podlogu za kapanje i posudu za talog kave vratite natrag na mjesto. Zatim zatvorite vrata za servisiranje i isključite pa uključite aparat. Pokušajte ponovo ukloniti sklop za kuhanje.
	Niste uklonili posudu za talog kave.	Posudu za talog kave uklonite prije uklanjanja sklopa za kuhanje.

<b>Problem</b>	<b>Uzrok</b>	<b>Rješenje</b>
Ne mogu umetnuti sklop za kuhanje.	Sklop za kuhanje nije u pravilnom položaju.	Ponovno postavite aparat na sljedeći način: podlogu za kapanje i posudu za talog kave vratite natrag na mjesto. Sklop za kuhanje ostavite izvan aparata. Zatvorite vrata za servisiranje te uključite i isključite aparat. Zatim sklop za kuhanje postavite u pravilan položaj i gurnite ga natrag u aparat.
	Postupak uklanjanja kamenca i dalje je u tijeku.	Ako je postupak uklanjanja kamenca aktivan, nećete moći ukloniti sklop za kuhanje. Najprije dovršite postupak uklanjanja kamenca i zatim uklonite sklop za kuhanje.
Kava je previše vodena.	Mlinac je postavljen za pregrubo mljevenje.	Podesite mlinac na (nižu postavku) finije mljevenje.
	Začepljen je kanal za izlaz kave.	Očistite kanal za izlaz kave drškom žlice. Zatim isključite aparat i ponovo ga uključite.
	Aparat izvodi postupak samopodešavanja.	Skuhajte nekoliko šalica kave.
	Sklop za kuhanje prljav je ili ga treba podmazati.	Očistite i podmažite sklop za kuhanje.
Kava nije dovoljno vruća.	Šalice koje koristite su hladne.	Prethodno zagrijte šalice tako da ih isperete toplom vodom.
	Postavili ste prenisku temperaturu. Provjerite postavke izbornika.	U izborniku temperaturu postavite na višu vrijednost.
	Dodali ste mlijeko.	Neovisno o tome je li mlijeko koje ste dodali toplo ili hladno, ono će uvijek do određene mjere smanjiti temperaturu kave.
Kava curi kroz žlijeb za istjecanje kave.	Začepljen je žlijeb za istjecanje kave.	Sredstvom za čišćenje cijevi očistite žlijeb za istjecanje kave i njegove otvore.
	Začepljen je kanal za izlaz kave	Očistite kanal za izlaz kave drškom mjerne žlice ili drškom žlice. Zatim aparat isključite i ponovno ga uključite.
Kava ne izlazi ili izlazi sporo.	Filtar AquaClean nije pravilno pripremljen za postavljanje ili je začepljen.	Uklonite filter AquaClean i ponovo pokušajte skuhati kavu. Ako to funkcionira, provjerite je li filter AquaClean pravilno pripremljen prije ponovnog postavljanja. Vratite prethodno pripremljeni filter na mjesto. Ako i dalje ne funkcionira, filter je začepljen i treba ga zamijeniti.

<b>Problem</b>	<b>Uzrok</b>	<b>Rješenje</b>
	Mlinac je postavljen na jako sitno mljevenje.	Podesite mlinac na (višu postavku) grublje mljevenje.
	Zaprljan je sklop za kuhanje.	Očistite sklop za kuhanje.
	Zaprljan je žlijeb za istjecanje kave.	Iglom očistite mlaznicu za istjecanje kave i otvore.
	Kružni rad aparata blokiran je kamencom.	Očistite aparat od kamenca.
Zapjenjeno mlijeko je prehladno.	Klasična pjenilica mlijeka je prljava ili nije pravilno sastavljena.	Očistite klasičnu pjenilicu mlijeka i provjerite je li pravilno sastavljena.
	Vrsta mlijeka kojom se koristite nije pogodna za pjenjenje.	Različite vrste mlijeka daju pjenu različite količine i kvalitete. Ispitali smo sljedeće vrste mlijeka koje dokazano daju dobru mliječnu pjenu: poluobrano ili punomasno kravlje mlijeko, sojino mlijeko i mlijeko bez laktose. Druge vrste mlijeka nisu ispitane i mogu davati manju količinu mliječne pjene.
Kava je ulivena.	Razmak između šalice i žljeba je prevelik.	Postavite postolje za espresso na posudu za prikupljanje tekućine, pod žljeb.
Čini se da je aparat procurio.	Aparat koristi vodu za ispiranje unutarnjeg sklopa i sklopa za kuhanje. Nešto vode kola unutarnjim sustavom izravno u pladanj za prikupljanje tekućine.	Kada na poklopcu podloge za kapanje iskoči indikator "podloga za kapanje je puna", ispraznite je. Stavite postolje za espresso ispod mlaznice za istjecanje kako biste prikupili vodu za ispiranje.
	Podloga za kapanje je previše napunjena i prelijeva se pa izgleda kao da aparat curi.	Kada na poklopcu podloge za kapanje iskoči indikator "podloga za kapanje je puna", ispraznite je. Stavite postolje za espresso ispod mlaznice za istjecanje kako biste prikupili vodu za ispiranje.
	Aparat nije postavljen na vodoravnu površinu.	Postavite aparat na vodoravnu površinu kako bi indikator "pladanj za prikupljanje tekućine je pun" radio pravilno.
Ne mogu aktivirati filter AquaClean i aparat traži uklanjanje kamenca.	Filter nije zamijenjen kada je na zaslonu počela treperiti ikona filtra AquaClean, a kapacitet je pao na 0 %.	Najprije iz aparata uklonite kamenac, a zatim postavite filter AquaClean.

Problem	Uzrok	Rješenje
	Niste postavili filter AquaClean tijekom prvog postavljanja, nego tek nakon kuhanja približno 25 kava (na temelju šalice od 100 ml). Prije postavljanja filtra AquaClean iz aparata treba potpuno ukloniti kamenac.	Najprije iz aparata uklonite kamenac, a zatim postavite filter AquaClean. Nakon uklanjanja kamenca brojač filtra se ponovno postavlja na vrijednost 0/8. Uvijek potvrdite aktiviranje filtra u izborniku aparata. To također učinite nakon zamjene filtra.
Novi filter za vodu ne odgovara.	Pokušali ste postaviti drugi filter koji nije model AquaClean.	Samo filter AquaClean odgovara za vaš aparat.
Aparat buči.	Normalno je da aparat buči tijekom rada.	Ako aparat počne drugačije zvučati, očistite sklop za kuhanje i podmažite ga.

## Tehničke specifikacije

Proizvođač pridržava pravo na poboljšanje tehničkih specifikacija proizvoda. Sve unaprijed postavljene količine su približne.

Opis	Vrijednost
Materijal kućišta	Termoplastika
Veličina (Š x V x D)	221 x 340 x 430 mm
Masa	7,6 kg
Duljina kabela za napajanje	800 – 1200 mm
Upravljačka ploča	Prednja strana
Veličina šalice	do 152 mm
Spremnik za vodu	1,8 l, uklonjiv
Kapacitet ljevka za kavu u zrnju	250 g
Kapacitet ladice za talog	15 posluživanja
Kapacitet vrča za mlijeko	500 ml
Tlak pumpe	15 bara
Kotao	kotao od nehrđajućeg čelika
Uređaji za zaštitu	termo-osigurač
Način rada za uštedu energije	< 1 Wh
Nazivni napon – Snaga – Napajanje	Pogledajte podatke na unutarnjoj strani vratašca za održavanje





[www.philips.com/coffee-care](http://www.philips.com/coffee-care)



421945003981



>75% recycled paper