



PHILIPS

Super automatic
espresso machine

5000 series

EP5315, EP5314
EP5313, EP5311
EP5310

CS UŽIVATELSKÁ PŘÍRUČKA
ET KASUTUSJUHEND
HR KORISNIČKI PRIRUČNIK
LV LIETOTĀJA ROKASGRĀMATA
LT NAUDOTOJO VADOVAS
HU FELHASZNÁLÓI KÉZIKÖNYV
PL INSTRUKCJA OBSŁUGI
RO MANUAL DE UTILIZARE
SL UPORABNIŠKI PRIROČNIK
SK NÁVOD NA POUŽITIE
SR УПУТСТВО ЗА КОРИШЋЕЊЕ
BG РЪКОВОДСТВО ЗА ПОТРЕБИТЕЛЯ
RU РУКОВОДСТВО ПОЛЬЗОВАТЕЛЯ
UK ПОСІБНИК КОРИСТУВАЧА
KK ПАЙДАЛАНУШЫ НҮСҚАУЛЫҒЫ



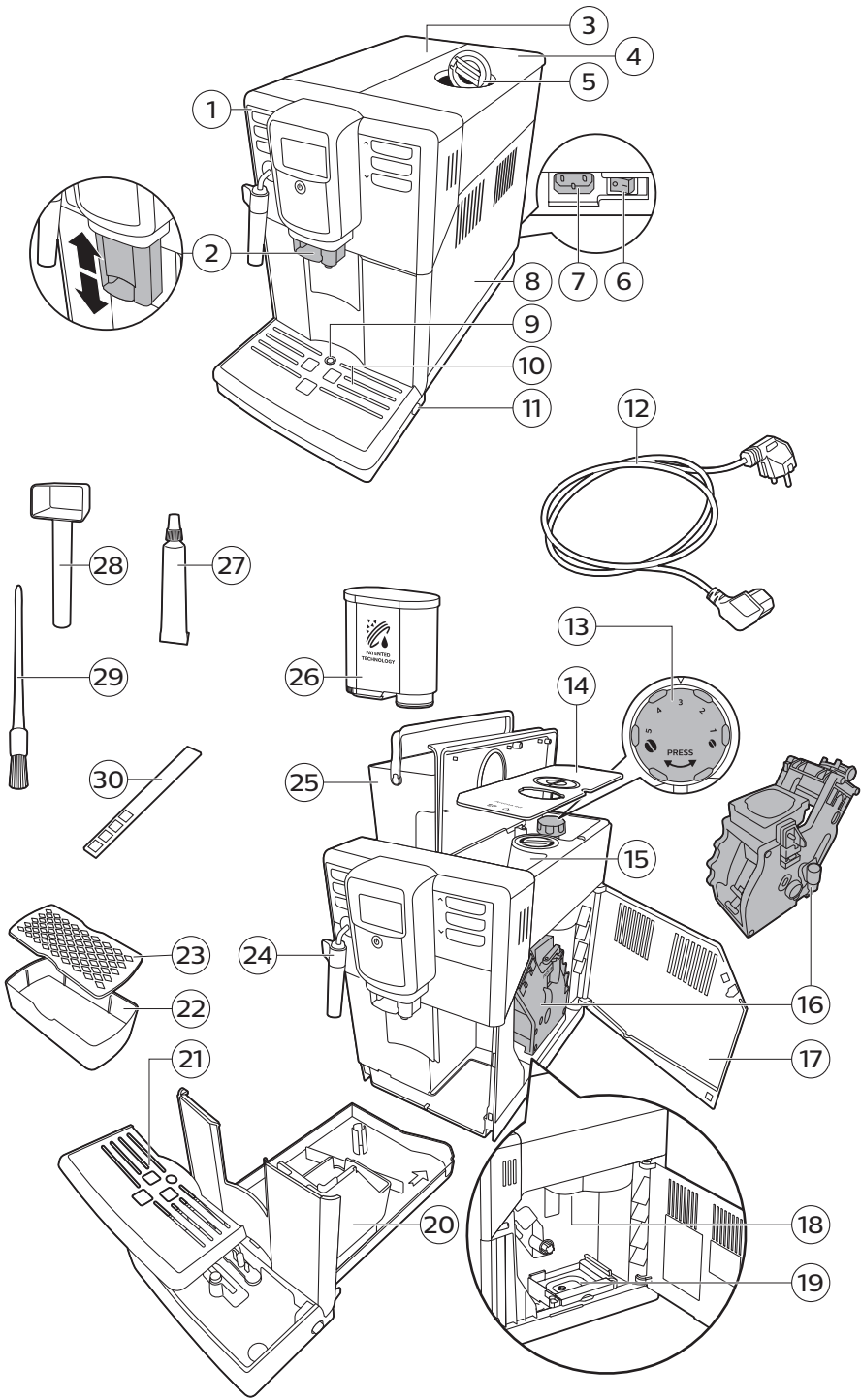

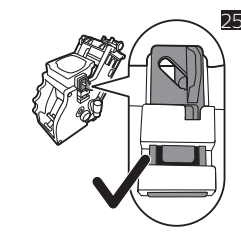
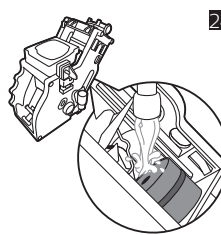
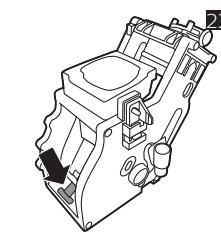
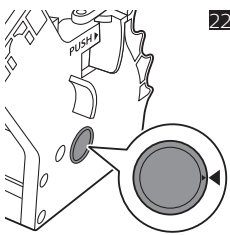
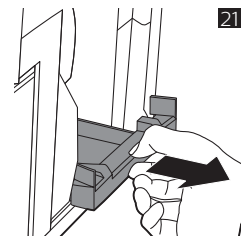
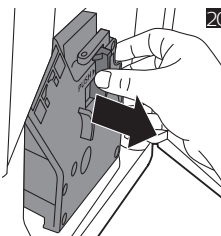
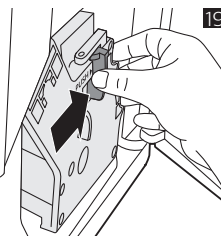
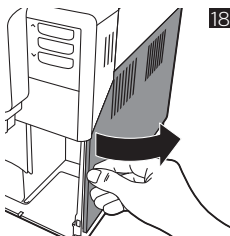
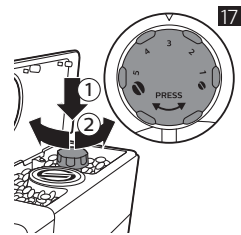
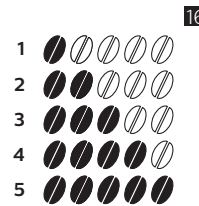
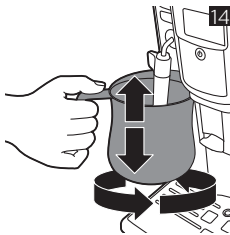
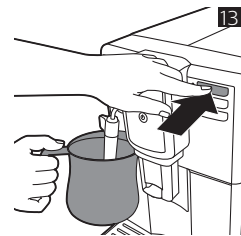
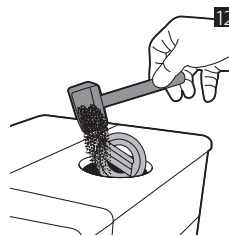
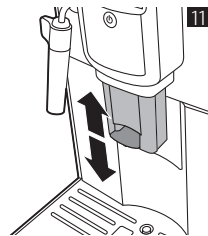
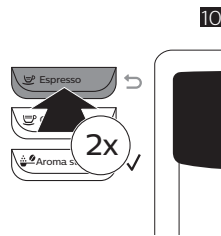
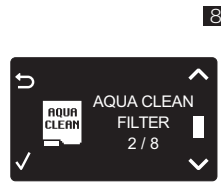
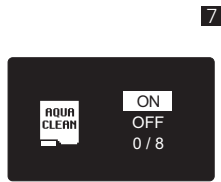
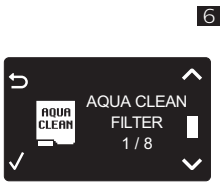
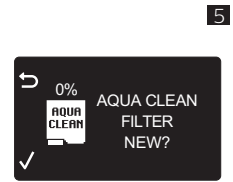
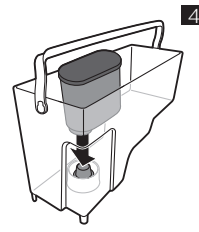
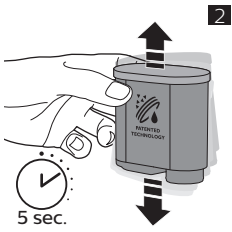

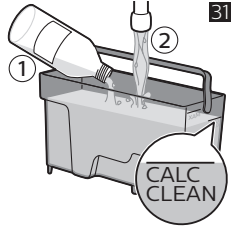
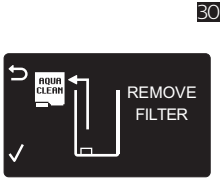
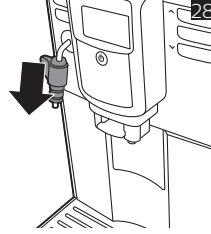
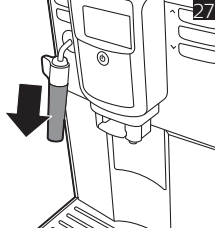
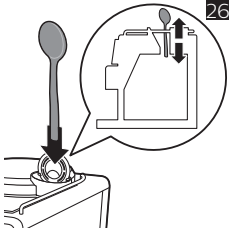

Съдържание

Общ преглед на машината (Фиг. 1)	179
Въведение	180
Първоначална инсталация	180
Филтър AquaClean	180
Измерване на твърдостта на водата	182
Използване на контролния панел	182
Приготвяне на напитки	182
Персонализиране на напитки	184
Регулиране на настройките на кафемелачката	184
Работа с блока за приготвяне	185
Почистване и поддръжка	185
Почистване на класическата приставка за разпенване на мляко	187
Процедура по премахване на накип	188
Предупредителни икони и кодове за грешки	189
Поръчване на аксесоари	191
Отстраняване на неизправности	191
Технически спецификации	195

Общ преглед на машината (Фиг. 1)

1	Контролен панел	16	Блок за приготвяне
2	Регулируем чучур за кафе	17	Вътрешна страна на сервизната вратичка с данни за контакт
3	Капак на резервоара за вода	18	Изходна тръбичка за кафе
4	Капак на съда за кафе на зърна	19	Отделение за остатъци от кафе
5	Капак на отделението за предварително смляно кафе	20	Съд за утайка от кафе
6	Главен превключвател	21	Капак на тавичката за отцеждане
7	Гнездо за кабел	22	Тава за поставката за еспресо
8	Сервизна вратичка	23	Капак за поставката за еспресо
9	Индикатор за „пълна тавичка за отцеждане“	24	Класическа приставка за разпенване на мляко
10	Тавичка за отцеждане	25	Резервоар за вода
11	Бутон за освобождаване на тавичката за отцеждане	26	Филтър AquaClean
12	Кабел	27	Тубичка със смазка
13	Регулатор за настройка на степента на смилане	28	Мерителна лъжица

14	Капак на съда за кафе на зърна	29	Четка за почистване
15	Съд за кафе на зърна	30	Тестова лента за твърдост на водата

Въведение

Поздравяваме ви за покупката на напълно автоматичната кафемашина на Philips! За да се възползвате изцяло от предлаганата от Philips поддръжка, регистрирайте продукта си на адрес www.philips.com/coffee-care.

Преди да използвате машината за първи път, прочетете внимателно отделната брошура с информация за безопасност и я запазете за справка в бъдеще.

За да получите най-доброто от кафемашината, Philips предлага пълна поддръжка по 3 различни начина:

- 1 Отделното ръководство за бърз старт за първоначална инсталация и първа употреба.
- 2 Настоящото ръководство за потребителя за по-подробна информация.
- 3 Онлайн поддръжка и филми: сканирайте QR кода на заглавната страница или посетете www.philips.com/coffee-care

Забележка: Тази машина е тествана с кафе. Въпреки че е почистена внимателно, в нея може да има остатъци от кафе. Гарантираме обаче, че машината е абсолютно нова.

Първоначална инсталация

За да подготвите кафемашината за употреба, трябва да извършите няколко прости стъпки, като например пълнене на водния кръг и активиране на филтъра AquaClean. Тези стъпки са показани в отделното ръководство за бърз старт.

За да получите кафе с най-добър вкус, трябва да пригответе първоначално 5 кафета, за да позволите на машината да извърши саморегулиране.

Машината е настроена за получаване на най-добър вкус от кафе на зърна. Поради това ви препоръчваме да не регулирате настройките на кафемелачката, докато не пригответе 100 – 150 чаши (около един месец употреба).

Почистете основно LatteGo преди първата употреба.

Машината се предоставя с поставката за еспreso, с две функции за поддръжка на чаши и допълнителна тавичка за отцеждане за събиране на водата от изплакването.

Филтър AquaClean

Филтърът AquaClean е предназначен да намалява отлаганията на накип в кафемашината и да осигурява филтрирана вода за запазване на аромата и вкуса на всяка чаша кафе. Ако използвате серия от 8 филтъра AquaClean, както показва индикацията на машината и както е посочено в настоящото ръководство за потребителя, няма да се налага да почиствате машината от накип, преди с нея да бъдат пригответени 5000 чаши. С всеки филтър можете да пригответе до 625 чаши в зависимост от избраните сортове кафе и честотата на изплакване и почистване.

Подготовка на филтъра AquaClean за активиране

Преди да поставите филтъра AquaClean в резервоара за вода, трябва да го подготвите за употреба:

- 1 Разклатете филтъра около 5 секунди (Фиг. 2).
- 2 Потопете филтъра наопаки в кана със студена вода в продължение на най-малко 30 секунди и изчакайте, докато престанат да излизат въздушни мехурчета (Фиг. 3).
- 3 Натиснете филтъра върху връзката за филтъра до най-ниската възможна точка (Фиг. 4).

Активиране на филтъра AquaClean

Трябва да активирате всеки нов филтър AquaClean, който използвате. При активиране на филтъра AquaClean машината следи капацитета му и броя на използваните филтри. Има 3 начина за активиране на филтъра AquaClean.

1. Активиране на филтъра AquaClean по време на първоначалната инсталация

След като включите за първи път машината, тя ви превежда през стъпките за първоначална инсталация, като например пълнене на резервоара за вода, пълнене на водния кръг и активиране на филтъра AquaClean. Просто следвайте инструкциите на екрана.

2. Активиране на филтъра AquaClean при подкана

Забележка: Сменете филтъра AquaClean, щом капацитетът спадне до 0% и иконата за филтъра започне да мига бързо. Сменяйте филтъра AquaClean най-малко на всеки 3 месеца, дори ако машината още не е показала, че е необходима смяна.

Съвет: Съветваме ви да купите нов филтър, когато капацитетът падне до 10% и иконата за филтъра започне да мига бавно. Така си гарантирате, че ще можете да смените филтъра, когато капацитетът падне до 0%.

- 1 Натиснете бутона MENU (МЕНЮ), превъртете до AQUACLEAN FILTER (ФИЛТЪР AQUACLEAN) и натиснете бутона ОК, за да потвърдите.
 - На дисплея ще се покаже въпрос дали искате да активирате нов филтър (Фиг. 5).
- 2 Натиснете бутона ОК, за да потвърдите.
 - Дисплеят автоматично актуализира броя на използваните филтри (Фиг. 6).

Забележка: Ако искате да смените филтъра AquaClean, след като вече са били използвани 8 филтъра, най-напред трябва да премахнете накипа от машината. Следвайте инструкциите на дисплея.

3. Активиране на филтъра AquaClean по всяко друго време

Можете да започнете да използвате филтъра AquaClean по всяко време, като следвате инструкциите по-долу.

- 1 Натиснете бутона MENU (МЕНЮ), изберете MENU (МЕНЮ) и натиснете бутона ОК, за да потвърдите. Превъртете до AQUACLEAN FILTER (ФИЛТЪР AQUACLEAN). Натиснете бутона ОК, за да потвърдите.
 - На дисплея се показва броят на предишните поставени филтри AquaClean – от 0 до 8 филтъра (Фиг. 6).
- 2 Изберете ON (ВКЛ.) на дисплея и натиснете бутона ОК за потвърждение (Фиг. 7).
 - Дисплеят автоматично актуализира броя на използваните филтри (Фиг. 8).
 - След това се показва екранът за готовност на машината с иконата AquaClean 100%, което означава, че филтърът е поставен (Фиг. 9).
- 3 Пуснете 2 чаши (0,5 л) гореща вода, за да завършите активирането. Изхвърлете тази вода.

Забележка: В някои ситуации машината ще покаже съобщение, че трябва да премахнете накипа от машината, преди да можете да поставите и активирате нов филтър AquaClean.

Причината за това е, че машината трябва да е напълно почистена от накип, преди да започнете да използвате филтъра AquaClean. Следвайте инструкциите на екрана.

Измерване на твърдостта на водата

Използвайте доставената в комплекта тест лента за измерване на твърдостта на водата, за да зададете твърдостта на водата. Натиснете бутона MENU (МЕНЮ), изберете MENU (МЕНЮ) и превъртете, за да изберете WATER HARDNESS (ТВЪРДОСТ НА ВОДАТА).

- 1 Потопете тест лентата за измерване на твърдостта на водата в чешмяна вода за 1 секунда. След това изчакайте 1 минута.
- 2 Вижте колко от квадратчетата са станали червени.
- 3 Изберете съответната настройка на твърдостта на водата и натиснете бутона ОК за потвърждение.

Брой червени квадратчета: ■■■■ ■■■■ ■■■■ ■■■■

Стойност, която да се зададе 1

2

3

4

Използване на контролния панел

По-долу ще намерите общ преглед и описание на контролния панел на машината. Някои от бутоните имат по две функции; ако е приложимо, на дисплея се показват иконите за навигация. Използвайте бутоните до тази икона, за да изберете или потвърдите изборите си.

Използвайте бутона MENU (МЕНЮ), за да избирате други напитки и да променят настройките, като например твърдост на водата и температура на кафето.

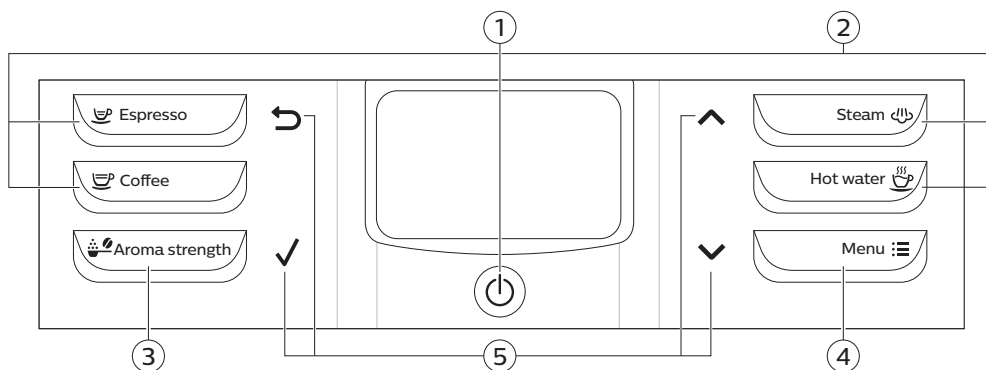

1. Бутон за вкл./изкл.

4. Бутон MENU (МЕНЮ)

2. Бързи бутони за напитки

5. Икони за навигация (нагоре, надолу, назад, ОК)

3. Бутон AROMA STRENGTH (СИЛА НА АРОМАТА)

Приготвяне на напитки

Можете да изберете напитка, като натиснете един от бързите бутони за напитки или като изберете друга напитка в менюто.

- Ако искате да пригответе две чаши, натиснете двукратно (Фиг. 10) бързия бутон за избраната напитка или изберете напитка с кафе от MENU (МЕНЮ) и я натиснете двукратно. Машината автоматично извършва два последователни цикъла на мелене за избраната напитка. Можете да пригответе едновременно само две чаши кафе или две чаши еспресо.
- Плъзнете чучура нагоре или надолу, за да регулирате височината му спрямо размера на чашата, която използвате.
- Когато изберете AMERICANO (АМЕРИКАНО), машината налива първо кафе и след това вода.

Приготвяне на напитки с кафе

Приготвяне на кафе на зърна

- 1 Напълнете резервоара за вода с чешмяна вода и напълнете съда за кафе на зърна със зърна.
- 2 За да пригответе кафе, натиснете един от бързите бутони за напитки. За да изберете AMERICANO (АМЕРИКАНО), натиснете бутоната MENU (МЕНЮ), изберете DRINKS (НАПИТКИ) и натиснете бутоната ОК.
- 3 За да спрете изтичането на кафе, натиснете бутоната ОК.

Разпенване на мляко

За оптимални резултати винаги използвайте мляко, което току-що е извадено от хладилника

Забележка: Съветваме ви да изплакнете кръга за вода преди използване. Натиснете бутоната ПАРА, за да подадете пара за няколко секунди.

- 1 Напълнете 1/3 от кана със студено мляко.
- 2 Потопете класическата приставка за разпенване на мляко в млякото. Натиснете бутоната (Фиг. 13) за ПАРА.
- 3 Разпенете млякото чрез леко въртене на каната и местене нагоре и надолу (Фиг. 14).
- 4 Натиснете бутоната ОК, за да спрете разпенването.

Приготвяне на кафе от предварително смляно кафе

- 1 Отворете капака и изсипете една равна мерителна лъжичка предварително смляно кафе в отделението за предварително смляно кафе. След това затворете капака (Фиг. 12).
- 2 Поставете чаша под чучура за кафе. За малки чаши можете да използвате поставката за еспресо.
- 3 Натиснете бутоната AROMA STRENGTH (СИЛА НА АРОМАТА) и изберете функцията за приготвяне на предварително смляно кафе. Натиснете бутоната ESPRESSO (ЕСПРЕСО).

Забележка: С предварително смляно кафе можете да пригответе само по едно кафе наведнъж.

Пускане на гореща вода

Гореща вода

- 1 Поставете кана под класическата приставка за разпенване на мляко.
- 2 Натиснете бутоната HOT WATER (ГОРЕЩА ВОДА). Машината започва да пуска гореща вода.
- 3 За да спрете изтичането на гореща вода, натиснете бутоната ОК.

Персонализиране на напитки

Регулиране на обема на кафето

Можете да регулирате количеството на приготвеното кафе според вкуса си и размера на чашите. Препоръчваме ви да използвате стъклени чаши или чаши с керамично покритие по ръба.

- 1 За да регулирате количеството на еспресото, натиснете и задръжте бутона ESPRESSO (ЕСПРЕСО), докато на дисплея се покаже иконата MEMO (ЗАПАМЕТЯВАНЕ) (Фиг. 15).
 - Машината влиза във фазата на програмиране и започва да приготвя избраната напитка.
- 2 Натиснете бутона ОК, когато чашата се напълни с желаното количество еспreso.
 - Отметката на дисплея показва, че бутонът е програмиран: при всяко негово натискане машината приготвя зададеното количество еспreso.

Забележка: За да зададете обема на кафето, следвайте същата процедура: натиснете и задръжте бутона на напитката и натиснете бутона ОК, когато чашата се напълни с желаното количество. За да регулирате количеството на другите напитки: изберете напитка, натиснете и задръжте бутона ОК, докато на дисплея се покаже иконата MEMO (ЗАПАМЕТЯВАНЕ), и тогава натиснете отново бутона ОК, за да запаметите желаното количество.

Регулиране на силата на кафето

- За да промените силата на кафето, натиснете бутона AROMA STRENGTH (СИЛА НА АРОМАТА).
- При всяко натискане на бутона AROMA STRENGTH (СИЛА НА АРОМАТА) машината избира по-висока настройка на силата на аромата. Има 5 настройки на силата на аромата – 1 е много слаб, а 5 е много силен. След настройка 5 отново се избира настройка 1 (Фиг. 16).
- **Забележка:** Можете също да използвате бутона AROMA STRENGTH (СИЛА НА АРОМАТА) за приготвяне на кафе с предварително смляно кафе
- Дисплеят показва избраната сила. След регулиране на силата на кафето, на дисплея отново се показва главното меню и избраната сила на аромата се запамятава, когато приготвят кафе.

Регулиране на настройките на кафемелачката

Можете да регулирате настройките на кафемелачката с помощта на регулатора за настройка на степента на смилане в контейнера за кафе на зърна. Можете да избирате между 5 различни настройки на степента на смилане. Колкото е по-малка настройката, толкова е по-силно кафето.

Забележка: Можете да регулирате настройките на степента на смилане само когато машината мели кафе на зърна. Трябва да пригответе 2 – 3 напитки, преди да можете да усетите пълната разлика.

Внимание: Не завъртайте регулатора за настройка на степента на смилане с повече от една степен наведнъж, за да предотвратите повреда на кафемелачката.

- 1 Поставете чаша под чучура за кафе.
- 2 Отворете капака на съда за зърна.
- 3 Натиснете бутона ESPRESSO (ЕСПРЕСО).
- 4 Когато кафемелачката започне да мели, натиснете надолу регулатора за настройка на степента на смилане и го завъртете наляво или надясно (Фиг. 17).

Работа с блока за приготвяне

Посетете www.philips.com/coffee-care за подробни видеоинструкции как да изваждате, поставяте и почиствате блока за приготвяне.

Изваждане на блока за приготвяне от машината

- 1 Изключете машината, като натиснете главния превключвател от задната страна на машината.
- 2 Извадете тавичката за отцеждане и съда за утайка от кафе.
- 3 Отворете сервисната вратичка (Фиг. 18).
- 4 Натиснете бутона (Фиг. 19) PUSH (НАТИСНИ) и издърпайте блока за приготвяне за ръкохватката, за да го извадите от машината (Фиг. 20).
- 5 Отстранете отделението за остатъци от кафе (Фиг. 21).

Поставяне на блока за приготвяне обратно

Преди да плъзнете блока за приготвяне обратно в машината, се уверете, че е в правилното положение.

- 1 Проверете дали стрелката върху жълтия цилиндър отстрани на блока за приготвяне е подравнена с черната стрелка и N.
 - Ако не са подравнени, натиснете надолу лоста, докато влезе в контакт с основата на блока за приготвяне (Фиг. 23).
- 2 Уверете се, че жълтата фиксираща кука от другата страна на блока за приготвяне е в правилно положение.
 - За да позиционирате куката правилно, бутнете я нагоре до крайно горно положение (Фиг. 25).
- 3 Поставете обратно отделението за остатъци от кафе.
- 4 Плъзнете блока за приготвяне обратно в машината по водещите релси отстрани, докато се фиксира на мястото си с щракване. Не натискайте бутона PUSH (НАТИСНИ).
- 5 Поставете обратно тавичката за отцеждане със съда за утайка от кафе.

Почистване и поддръжка

Редовното почистване и поддръжка запазва машината в изрядно състояние и гарантира за дълго време кафе с добър вкус, постоянен поток от кафе и идеална млечна пяна.

Вижте таблицата за това кога и как да почиствате всички разглобяеми части на машината. Можете да намерите по-подробна информация и видеоинструкции на адрес www.philips.com/coffee-care.

Таблица за почистване

Описание на частите	Кога да почиствате	Как да почиствате
Блок за приготвяне	Ежеседмично	Извадете блока за приготвяне и го изплакнете под течаща вода.
	Ежемесечно	Почистете блока за приготвяне с таблетката на Philips за премахване на масло от кафе. Посетете www.philips.com/coffee-care за подробни видеоинструкции.

Описание на частите	Кога да почиствате	Как да почиствате
Смазване на модула за приготвяне	В зависимост от типа употреба. Вижте таблицата за смазване.	Смазвайте блока за приготвяне със смазката на Philips. Посетете www.philips.com/coffee-care за подробни видеоинструкции.
Класическа приставка за разпенване на мляко	След всяка употреба	Изплакнете с прясна вода (вж. „Ежедневно почистване на класическата приставка за разпенване на мляко“)
	Ежеседмично	Разглобете класическата приставка за разпенване на мляко и почистете всички части под чешмяна вода (вж. „Ежеседмично почистване на класическата приставка за разпенване на мляко и извода за пара“)
Тавичка за отцеждане	Изпразнете тавичката за отцеждане, когато индикаторът за пълна тавичка за отцеждане се покаже през тавичката за отцеждане. Почиствайте тавичката за отцеждане, когато прецените.	Отстранете тавичката за отцеждане и я изплакнете под течаща вода с малко течен миещ препарат.
Съд за утайка от кафе	Изпразнете съда за утайка от кафе, когато машината ви подкани. Почиствайте го, когато прецените.	Отстранете съда за утайка от кафе, докато машината е включена, и го изплакнете под течаща вода с малко течен миещ препарат.
Резервоар за вода	Почиствайте го, когато прецените.	Изплакнете резервоара за вода под течаща вода
Фуния за кафе	Проверявайте ежеседмично дали фунията за кафе не е задръстена.	Изключете машината от контакта и извадете блока за приготвяне. Отворете капака на отделението за предварително смляно кафе и пхнете дръжката на лъжица във фунията за кафе. Движете дръжката нагоре и надолу, докато задръстеното мляно кафе падне надолу (Фиг. 26). Посетете www.philips.com/coffee-care за подробни видеоинструкции.
Поставка за еспreso	Ежедневно	Изпразнете поставката за еспreso и я измийте на течаща вода или в съдомиялна машина.

Съвет: На последната страница на това ръководство за потребителя има календар за почистване. Запишете датите, на които сте извършили почистване.

Почистване на блока за приготвяне

Редовното почистване на блока за приготвяне предпазва от задръстване на вътрешните кръгове с остатъци от кафе. Посетете www.philips.com/coffee-care за помощни видеоклипове относно това как да изваждате, поставяте и почиствате блока за приготвяне.

Почистване на блока за приготвяне под течаща вода

- 1 Извадете блока за приготвяне и отделението за остатъци от кафе.
- 2 Изплакнете старателно с вода отделението за остатъци от кафе и блока за приготвяне. Внимателно почистете горния филтър (Фиг. 24) на блока за приготвяне.
- 3 Оставете блока за приготвяне да изсъхне на въздух, преди да го поставите обратно. Не подсушавайте блока за приготвяне с кърпа, за да предотвратите събирането на влакна в него.

Почистване на блока за приготвяне с таблетките за премахване на масло от кафе

Използвайте само таблетки на Phillips Saeco за премахване на масло от кафе. Следвайте инструкциите в ръководството за потребителя, доставяно заедно с таблетките за премахване на масло от кафе.

Смазване на блока за приготвяне

Смазвайте редовно блока за приготвяне, за да сте сигурни, че подвижните части ще продължат да се движат плавно. Вижте таблицата по-долу за честотата на смазване. Посетете www.philips.com/coffee-care за подробни видеоинструкции.

Честота на използване	Брой приготвяни напитки на ден	Честота на смазване
Ниска	1-5	На всеки 4 месеца
Нормална	6-10	На всеки 2 месеца
Интензивна	>10	Всеки месец

Почистване на класическата приставка за разпенване на мляко

Ежедневно почистване на класическата приставка за разпенване на мляко

Свалете външната част на класическата приставка за разпенване на мляко и я изплакнете с прясна вода.

Ежеседмично почистване на класическата приставка за разпенване на мляко и извода за пара

- 1 Свалете външната част на класическата приставка за разпенване на мляко и я изплакнете с прясна вода (Фиг. 27).
- 2 Извадете горната част на класическата приставка за разпенване на мляко от извода за пара и я изплакнете с прясна вода (Фиг. 28).
- 3 Почистете извода за пара с мокра кърпа.
- 4 Сглобете отново всички части на класическата приставка за разпенване на мляко.

Процедура по премахване на накип

Когато дисплеят покаже START CALC CLEAN (СТАРТИРАНЕ НА ПРЕМАХВАНЕ НА НАКИП), трябва да почистите машината от накип. Ако не почистите машината от накип, когато на дисплея се покаже това съобщение, тя в крайна сметка ще спре да работи правилно. В такъв случай ремонтът не се покрива от гаранцията.

Използвайте само препарат за премахване на накип на Philips. В никакъв случай не трябва да използвате препарат за премахване на накип, който съдържа сярна киселина, солна киселина сулфаминова или оцетна киселина (оцет), тъй като може да повреди кръга за вода в машината и да не разтвори накипа изцяло. Неизползването на препарат за премахване на накип Philips ще направи гаранцията невалидна. Непочистването на накип от уреда също ще направи гаранцията невалидна. Можете да купите разтвор за премахване на накип на Philips от онлайн магазина на адрес www.philips.com/coffee-care.

Процедурата за премахване на накип продължава 30 минути и се състои от цикъл за декалциране и цикъл за изплакване. Може да поставите на пауза цикъла на премахване на накип или този на изплакване, като натиснете бутона *escape* (изход). За да продължите с цикъла на декалциране или на изплакване, натиснете бутона ОК.

Забележка: Не изваждайте блока за приготвяне по време на процедурата по премахване на накип.

Предупреждение: Не пийте разтвора за премахване на накип или водата, изтекла от машината по време на процедурата по премахване на накип.

- 1 Извадете тавичката за отцеждане и контейнера за утайка от кафе, изпразнете ги и ги почистете, след което ги върнете на местата им.
- 2 Извадете външната част на класическата приставка за разпенване на мляко.
- 3 Поставете голям съд (1,5 л) под чучура за кафе и класическата приставка за разпенване на мляко.
- 4 Когато дисплеят покаже START CALC CLEAN (СТАРТИРАНЕ НА ПРЕМАХВАНЕ НА НАКИП) (Фиг. 29), натиснете бутона ОК, за да започнете процедурата по почистване на накип. Отстранете чучура за гореща вода, ако има такъв.

Дисплеят ви напомня, че трябва да извадите филтъра AquaClean (Фиг. 30).

Забележка: Може да натиснете бутона *escape* (изход), за да пропуснете премахването на накип. Ако искате да стартирате процедурата по премахване на накип по-късно, натиснете бутона MENU (МЕНЮ), изберете MENU (МЕНЮ) и превъртете, за да изберете DESCALING (ПРЕМАХВАНЕ НА НАКИП). Натиснете ОК за потвърждение.

- 5 Налейте разтвора за премахване на накип в резервоара за вода. Напълнете водния резервоар с прясна вода до обозначението за ниво CALC CLEAN (Фиг. 31). Поставете водния резервоар обратно в машината. Натиснете бутона ОК, за да потвърдите.
 - Стартира първата фаза на процедурата по премахване на накип. Машината започва да пуска разтвора за премахване на накипа на интервали.
 - На дисплея се показва иконата за премахване на накип, индикацията на фазата и продължителността. Тази първа фаза продължава 20 минути.
- 6 Оставете машината да пуска разтвора за премахване на накип, докато резервоарът за вода не се изпразни.
- 7 Извадете резервоара за вода и го изплакнете.
- 8 Напълнете резервоара за вода с прясна вода до обозначението за ниво CALC CLEAN. Поставете резервоара за вода отново в машината и натиснете ОК.

- 9 Извадете и изпразнете съда и го поставете обратно под чучура за кафе. Натиснете ОК за потвърждение.
- 10 Стартира втората фаза на процедурата по премахване на накип – цикъла на изплакване. Тази фаза продължава 3 минути. На дисплея се показва иконата за изплакване и продължителността на фазата.

Забележка: Ако резервоарът за вода не е напълнен до нивото CALC CLEAN, машината може да изиска нов цикъл на изплакване.

- 11 Изчакайте, докато машината спре да пуска вода. Процедурата по премахване на накип е завършена, когато на дисплея се покаже отметка.
- 12 Натиснете бутона ОК, за да завършите процедурата по премахване на накип. Машината започва да заграва и изпълнява автоматичния цикъл на изплакване.
- 13 Извадете и изпразнете съда.
- 14 Почистете класическата приставка за разпенване на мляко след премахване на накипа.
- 15 Почистете блока за приготвяне.
- 16 Поставете нов филтър AquaClean в резервоара за вода.

Съвет: Използването на филтъра AquaClean намалява нуждата от премахване на накип!

Какво да правите, ако процедурата по премахване на накип бъде прекъсната

Можете да излезете от процедурата по премахване на накип, като натиснете бутона за вкл./изкл. на контролния панел. Ако процедурата по премахване на накип бъде прекъсната, преди да завърши докрай, направете следното:

- 1 Изпразнете и изплакнете старателно резервоара за вода.
- 2 Напълнете резервоара за вода с прясна вода до обозначението за ниво CALC CLEAN (ПРЕМАХВАНЕ НА НАКИП) и включете отново машината. Машината ще загрее и ще изпълни автоматичен цикъл на изплакване.
- 3 Преди да пригответе каквито и да било напитки, изпълнете ръчен цикъл на изплакване. За да изпълните цикъл на ръчно изплакване, най-напред изсипете половин резервоар гореща вода и след това пригответе 2 чаши предварително смляно кафе, без да добавяте мляно кафе.

Забележка: Ако процедурата по премахване на накип не е завършила, машината ще поиска извършване на нова такава процедура възможно по-скоро.

Предупредителни икони и кодове за грешки

Значение на предупредителните икони



Напълнете водния резервоар с прясна вода до обозначението за ниво MAX.



Блокът за приготвяне е задръстен с прах от кафе. Почистете блока за приготвяне.



Съдът за зърна е празен. Поставете ново кафе на зърна в съда за зърна.



Поставете тавичката за отцеждане и затворете сервизната вратичка.



Блокът за приготвяне не е в машината или не е поставен правилно. Поставете блока за приготвяне.



Ако на дисплея се покаже код за грешка, проверете раздел „Значение на кодовете за грешки“, за да видите какво означава кодът на дисплея и какво можете да направите. Машината не може да се използва, когато тази икона е на дисплея.



Съдът за утайка от кафе е пълен. Проверете дали машината е включена. След това извадете съда за утайка от кафе и го изпразнете.



В машината има въздух. Поставете чаша под чучура за гореща вода и изберете ОК, за да стартирате пълнене. Уверете се, че чучурът за гореща вода е поставен, преди да започнете процеса.

Значение на кодовете за грешки

По-долу ще намерите списък с кодове за грешки, показващи проблеми, които можете да разрешите сами. Видеоинструкции можете да намерите на адрес www.philips.com/coffee-care. Ако се покаже друг код за грешка, се свържете с Центъра за обслужване на потребители на Philips във вашата страна. За данните за контакт вижте листовката с гаранция.

Код за грешка	Проблем	Възможно решение
01	Фунията за кафе е задръстена от мляно кафе или чуждо тяло.	Изключете машината и извадете щепсела от контакта. Извадете модула за приготвяне. След това отворете капака на отделението за предварително смляно кафе. Пъхнете дръжката на лъжица и я движете нагоре и надолу, за да избутате задръстеното мляно кафе надолу (Фиг. 26). Ако фунията е задръстена от чуждо тяло, отстранете го. Посетете www.philips.com/coffee-care за подробни видеоинструкции.
03	Блокът за приготвяне е мръсен или не е смазан добре.	Изключете машината от главния превключвател. Изплакнете блока за приготвяне с прясна вода, оставете го да изсъхне на въздух и след това го смажете. Вижте глава „Почистване на блока за приготвяне“ или посетете www.philips.com/coffee-care за подробни видеоинструкции. След това включете машината отново.
04	Блокът за приготвяне не е позициониран правилно.	Изключете машината от главния превключвател. Извадете блока за приготвяне и го поставете отново. Уверете се, че блокът за приготвяне е в правилно положение, преди да го поставите. Вижте глава „Работа с блока за приготвяне“ или посетете www.philips.com/coffee-care за подробни видеоинструкции. След това включете машината отново.
05	Във водния кръг има въздух.	Рестартирайте машината, като я изключите и включите отново от главния превключвател. Ако това помогне, пуснете 2 – 3 чаши гореща вода. Премахнете накипа от машината, ако не сте го правили от дълго време.

Код за грешка	Проблем	Възможно решение
	Филтърът AquaClean не е подготвен правилно преди поставяне или е задръстен.	Извадете филтъра AquaClean и опитайте отново да пригответе кафе. Ако това помогне, се уверете, че филтърът AquaClean е подготвен правилно, преди да го поставите обратно. Поставете филтъра AquaClean обратно в резервоара за вода. Ако и това не помогне, филтърът е задръстен и трябва да се смени.
14	Машината е прегоряла.	Изключете машината и я включете отново след 30 минути.

Поръчване на аксесоари

Използвайте само продуктите на Philips за почистване и премахване на накипа от машината. Тези продукти могат да се закупят от местния търговец на дребно, оторизираните сервизни центрове или онлайн на адрес www.shop.philips.com/service. За да намерите пълен списък с резервни части онлайн, въведете номера на модела на вашата машина. Можете да откриете номера от вътрешната страна на сервизната вратичка.

Продукти за поддръжка и типови номера:

- Разтвор за премахване на накип CA6700
- Филтър AquaClean CA6903
- Смазка за блока за приготвяне HD5061
- Таблетки за премахване на масло от кафе CA6704
- Почистващ препарат за кръг за мляко CA6705
- Комплект за поддръжка CA6707

Отстраняване на неизправности

Тази глава обобщава най-често срещаните проблеми с машината. Помощни видеоклипове и пълен списък с често задавани въпроси са налични на адрес www.philips.com/coffee-care. Ако не можете да разрешите проблема, се свържете с Центъра за обслужване на потребители във вашата страна. За данните за контакт вижте листовката с гаранция.

Проблем	Причина	Решение
Тавичката за отцеждане се пълни бързо.	Това е нормално. Машината използва вода за изплакване на вътрешния кръг и блока за приготвяне. Част от водата изтича от вътрешната система директно в тавичката за отцеждане.	Изпразнете тавичката за отцеждане, когато през капака на тавичката се покаже индикаторът за пълна тавичка за отцеждане.
		Поставете поставката за еспreso под чучура, за да съберете водата от изплакването.
Машината е в режим DEMO (ДЕМОНСТРАЦИЯ).	Задържали сте натиснат бутона за готовност повече от 8 секунди.	Изключете и включете отново машината от главния превключвател от задната страна на машината.

Проблем	Причина	Решение
Иконата „пълнен съд за утайка от кафе“ остава на дисплея.	Изпразнили сте съда за утайка от кафе, докато машината е била изключена.	Винаги изпразвайте съда за утайка от кафе, докато машината е включена. Ако изпразните съда за утайка от кафе, когато машината е изключена, броячът на циклите за кафе не се нулира.
	Поставили сте обратно съда за утайка от кафе твърде рано.	Не поставяйте съда за утайка от кафе обратно, преди дисплеят да ви подкани да го поставите обратно.
Не мога да извадя блока за приготвяне.	Блокът за приготвяне не е в правилно положение.	Нулирайте машината по следния начин: поставете обратно тавичката за отцеждане и съда за утайка от кафе. След това затворете сервисната вратичка и изключете и включете отново машината. Опитайте отново да извадите блока за приготвяне.
	Не сте извадили съда за утайка от кафе.	Извадете съда за утайка от кафе, преди да извадите блока за приготвяне.
Не мога да поставя блока за приготвяне.	Блокът за приготвяне не е в правилно положение.	Нулирайте машината по следния начин: поставете обратно тавичката за отцеждане и съда за утайка от кафе. Оставете блока за приготвяне навън. Затворете сервисната вратичка и включете и изключете машината. След това поставете блока за приготвяне в правилно положение и го вкарайте обратно в машината.
	Машината е все още на процедурата по премахване на накип.	Не можете да извадите блока за приготвяне, когато процедурата по премахване на накип се изпълнява. Най-напред завършете процедурата по премахване на накип и след това извадете блока за приготвяне.
Кафето е воднисто.	Кафемелачката е настроена да мели твърде едро.	Задайте по-ситна (по-ниска) настройка на кафемелачката.
	Изходният канал за кафе е задръстен.	Почистете изходния канал за кафе с дръжката на лъжица. След това изключете машината и я включете отново.
	Машината извършва процедура за саморегулиране.	Пригответе няколко чаши кафе.
	Блокът за приготвяне е мръсен или трябва да се смаже.	Почистете и смажете блока за приготвяне.

Проблем	Причина	Решение
Кафето не е достатъчно горещо.	Чашите, които използвате, са студени.	Затоплете предварително чашите, като ги изплакнете с гореща вода.
	Зададената температура е твърде ниска. Проверете настройките в менюто.	Задайте температурата на най-високото ниво в менюто.
	Добавили сте мляко.	Независимо дали млякото, което добавяте, е топло или студено, то винаги намалява донякъде температурата на кафето.
От чучура за кафе капее кафе.	Чучурът за кафе е задръстен.	Почистете чучура за кафе и отворите му с инструмент за почистване на тръби.
	Изходният канал за кафе е задръстен.	Почистете изходния канал за кафе с дръжката на мерителната лъжица или дръжката на лъжица. След това изключете уреда и го включете отново.
Кафето не излиза или излиза бавно.	Филтърът AquaClean не е подготвен правилно за поставяне или е задръстен.	Извадете филтъра AquaClean и опитайте отново да пригответе кафе. Ако това помогне, се уверете, че филтърът AquaClean е подготвен правилно, преди да го поставите обратно. Поставете подготвения филтър обратно. Ако и това не помогне, филтърът е задръстен и трябва да се смени.
	Кафемелачката е настроена да мели твърде ситно.	Задайте по-едра (по-висока) настройка на кафемелачката.
	Блокът за приготвяне е мръсен.	Почистете блока за приготвяне.
	Чучурът за кафе е мръсен.	Почистете чучура за кафе и отворите му с игла.
Млякото на пяна е прекалено студено.	Кръгът на машината е задръстен с накип.	Премахнете накипа от машината.
	Класическата приставка за разпенване на мляко е мръсна или не е сглобена правилно.	Почистете класическата приставка за разпенване на мляко и се уверете, че е сглобена правилно.

Проблем	Причина	Решение
	Използваният вид мляко не е подходящ за разпенване.	Различните видове мляко правят различно количество и качество на пяната. Тествали сме следните видове мляко, които са показали добър резултат при разпенване: полуобезмаслено или пълномаслено краве мляко, соево мляко и мляко без лактоза. Други типове мляко не са тествани и може да правят малко млечна пяна.
Кафето се разплисква.	Разстоянието между чашата и чучура е твърде голямо.	Поставете поставката за еспресо върху тавичката за отцеждане, под чучура.
Машината изглежда тече.	Машината използва вода за изплакване на вътрешния кръг и блока за приготвяне. Част от водата изтича от вътрешната система директно в тавичката за отцеждане.	Изпразнете тавичката за отцеждане, когато през капака на тавичката се покаже индикаторът за пълна тавичка за отцеждане. Поставете поставката за еспресо под чучура, за да съберете водата от изплакването.
	Тавичката за отцеждане е препълнена и преляла, което кара машината да изглежда, че тече.	Изпразнете тавичката за отцеждане, когато през капака на тавичката се покаже индикаторът за пълна тавичка за отцеждане. Поставете поставката за еспресо под чучура, за да съберете водата от изплакването.
	Машината не е поставена върху хоризонтална повърхност.	Поставете машината върху хоризонтална повърхност, за да може индикаторът за пълна тавичка за отцеждане да работи правилно.
Не мога да активирам филтъра AquaClean и машината иска накипът да се почисти.	Филтърът не е сменен навреме, след като иконата за филтъра AquaClean е мигала и капацитетът е паднал до 0%.	Първо почистете машината от накипа, след което поставете филтъра AquaClean.
	Не сте поставили филтъра AquaClean по време на първоначалната инсталация, а след приготвяне на около 25 кафета (в чаши от 100 мл). Машината трябва да е напълно почистена от накип, преди да поставите филтъра AquaClean.	Най-напред премахнете накипа от машината и след това поставете нов филтър AquaClean. След премахването на накипа броячът на филтрите се нулира на 0/8. Винаги потвърждавайте активирането на филтъра в менюто на машината. Правете го и след смяна на филтъра.
Новият воден филтър не пасва.	Опитвате се да поставите филтър, който не е AquaClean.	Само филтърът AquaClean пасва в машината.

Проблем	Причина	Решение
Машината издава шум.	По време на работа е нормално машината да издава шум.	Ако машината започне да издава друг вид шум, почистете блока за приготвяне и го смажете.

Технически спецификации

Производителят си запазва правото да подобрява техническите спецификации на продукта. Всички предварително зададени количества са приблизителни.

Описание	Стойност
Материал на корпуса	Термопластика
Размери (Ш x В x Д)	221 x 340 x 430 мм
Тегло	7,6 кг
Дължина на захранващия кабел	800 – 1200 мм
Контролен панел	Отпред
Размер на чашата	до 152 мм
Резервоар за вода	1,8 литра, подвижен
Вместимост на съда за кафе на зърна	250 г
Вместимост на съда за утайка от кафе	15 шайби
Вместимост на каната за мляко	500 мл
Налягане на помпата	15 бара
Парен резервоар	парен резервоар от неръждаема стомана
Защитни устройства	топлинен предпазител
Режим за пестене на енергия	< 1 Втч
Номинално напрежение – номинална мощност – електрозахранване	Вижте данните от вътрешната страна на сервисната вратичка

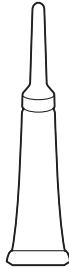
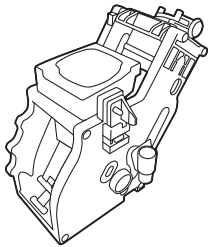

V 21 feb '16

V 27 apr '16

<input type="checkbox"/>	<input type="checkbox"/>
<input type="checkbox"/>	<input type="checkbox"/>
<input type="checkbox"/>	<input type="checkbox"/>
<input type="checkbox"/>	<input type="checkbox"/>
<input type="checkbox"/>	<input type="checkbox"/>
<input type="checkbox"/>	<input type="checkbox"/>
<input type="checkbox"/>	<input type="checkbox"/>
<input type="checkbox"/>	<input type="checkbox"/>
<input type="checkbox"/>	<input type="checkbox"/>
<input type="checkbox"/>	<input type="checkbox"/>
<input type="checkbox"/>	<input type="checkbox"/>
<input type="checkbox"/>	<input type="checkbox"/>
<input type="checkbox"/>	<input type="checkbox"/>
<input type="checkbox"/>	<input type="checkbox"/>
<input type="checkbox"/>	<input type="checkbox"/>
<input type="checkbox"/>	<input type="checkbox"/>
<input type="checkbox"/>	<input type="checkbox"/>
<input type="checkbox"/>	<input type="checkbox"/>
<input type="checkbox"/>	<input type="checkbox"/>
<input type="checkbox"/>	<input type="checkbox"/>
<input type="checkbox"/>	<input type="checkbox"/>

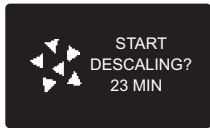
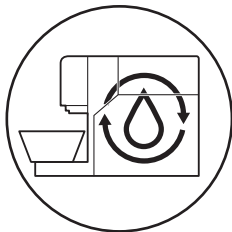

V 27 apr '16

<input type="checkbox"/>	<input type="checkbox"/>
<input type="checkbox"/>	<input type="checkbox"/>
<input type="checkbox"/>	<input type="checkbox"/>
<input type="checkbox"/>	<input type="checkbox"/>
<input type="checkbox"/>	<input type="checkbox"/>
<input type="checkbox"/>	<input type="checkbox"/>
<input type="checkbox"/>	<input type="checkbox"/>
<input type="checkbox"/>	<input type="checkbox"/>
<input type="checkbox"/>	<input type="checkbox"/>
<input type="checkbox"/>	<input type="checkbox"/>
<input type="checkbox"/>	<input type="checkbox"/>
<input type="checkbox"/>	<input type="checkbox"/>
<input type="checkbox"/>	<input type="checkbox"/>
<input type="checkbox"/>	<input type="checkbox"/>
<input type="checkbox"/>	<input type="checkbox"/>
<input type="checkbox"/>	<input type="checkbox"/>
<input type="checkbox"/>	<input type="checkbox"/>
<input type="checkbox"/>	<input type="checkbox"/>
<input type="checkbox"/>	<input type="checkbox"/>
<input type="checkbox"/>	<input type="checkbox"/>
<input type="checkbox"/>	<input type="checkbox"/>



www.philips.com/coffee-care



421945003981



>75% recycled paper