



**PHILIPS**

Super automatic  
espresso machine

3100 series

EP3363, EP3362, EP3360  
EP3559, EP3558, EP3551  
EP3550

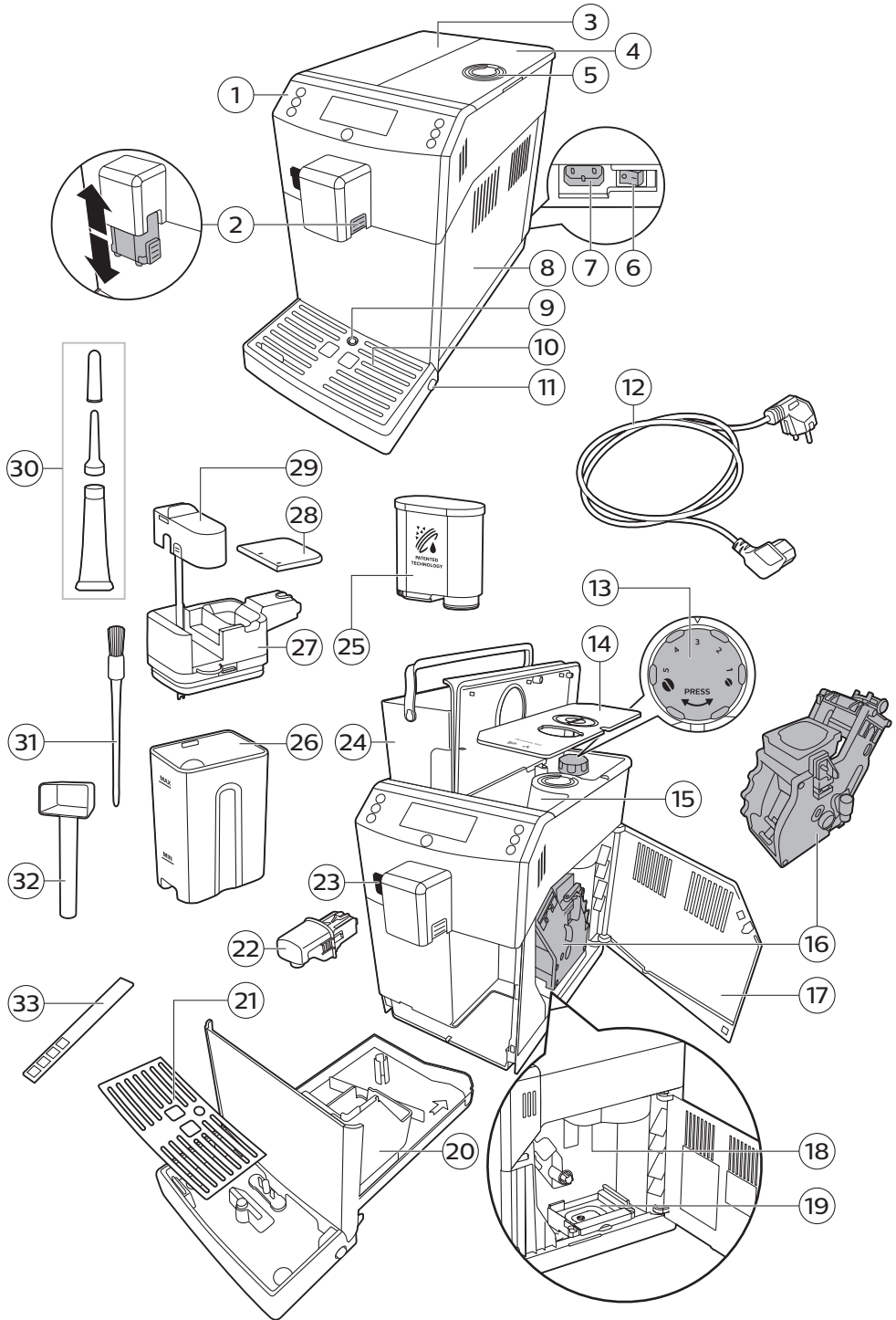

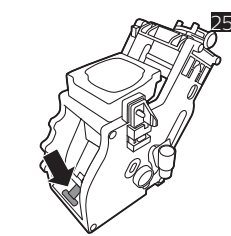
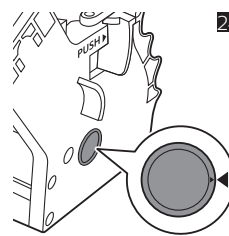
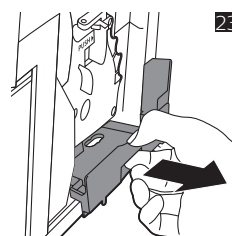
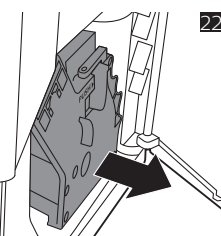
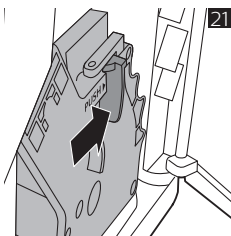
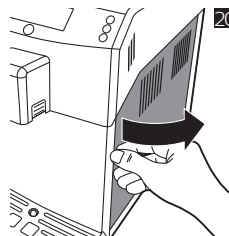
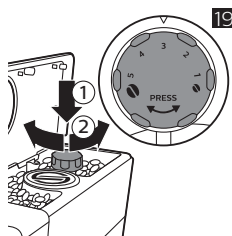
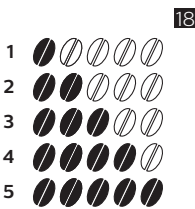
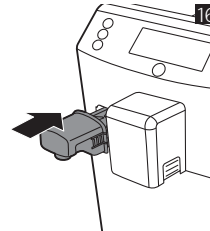
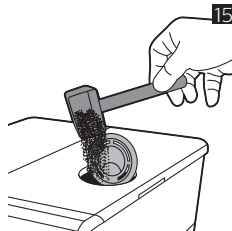
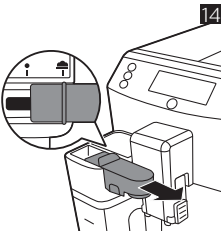
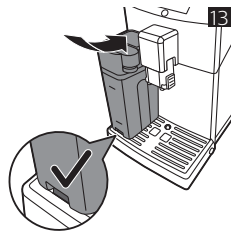
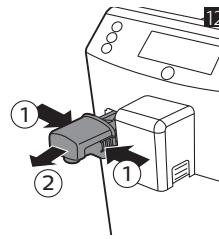
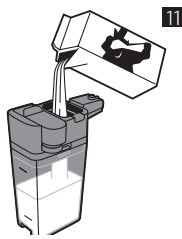
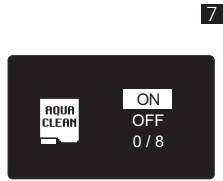
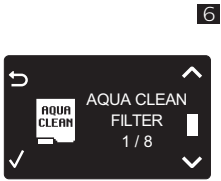
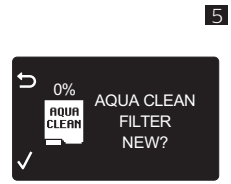
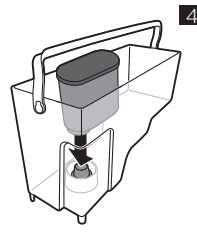
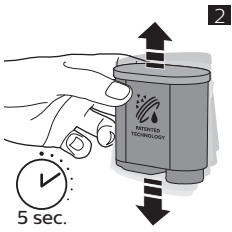

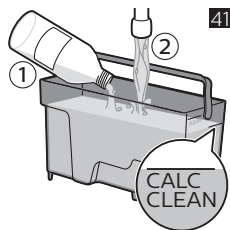
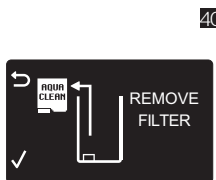
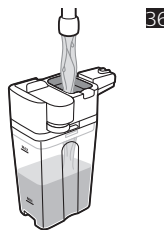
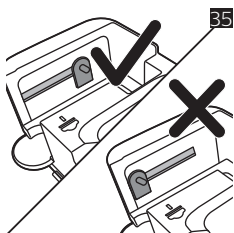
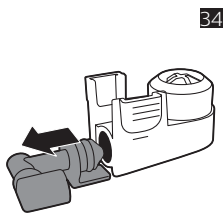
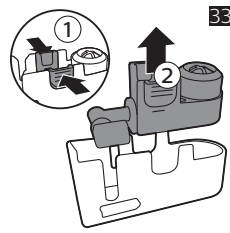
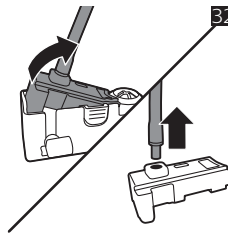
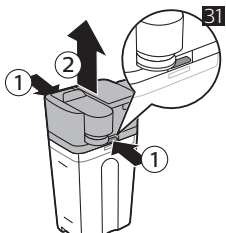
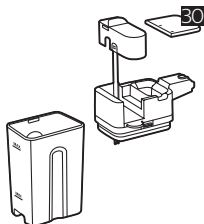
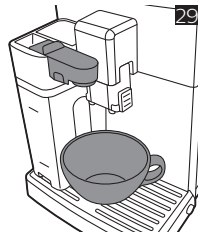
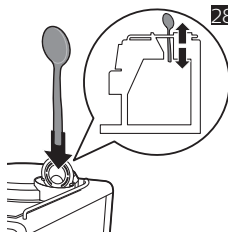
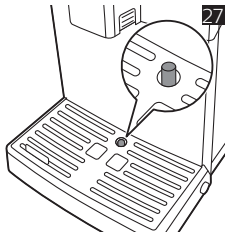
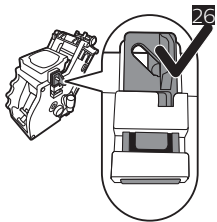

## Indhold

Oversigt over maskinen	22
Introduktion	23
Første installation	23
AquaClean-filter	23
Måling af vandets hårdhedsgrad	24
Brug af betjeningspanelet	25
Brygning af drikke	26
Personlige indstillinger af drikke	27
Regulering af formalingsindstillinger	27
Håndtering af bryggeenheden	27
Rengøring og vedligeholdelse	28
Afkalkningsprocedure	31
Advarselsikoner og fejlkoder	33
Bestilling af tilbehør	34
Fejlfinding	34

## Oversigt over maskinen

1	Betjeningspanel	18	Kaffeudløbskanal
2	Justerbart kaffeudløb	19	Skuffe til kaffegrums
3	Låg til vandtank	20	Kaffegrumsbeholder
4	Låg til beholderen til kaffebønner	21	Dæksel til drypbakke
5	Låg til beholderen til formalet kaffe	22	Varmtvandsudløb
6	Hovedkontakt	23	Åbning til varmtvandsudløb
7	Stik til strømledning	24	Vandtank
8	Låge	25	AquaClean-filter
9	Indikator for "fyldt drypbakke"	26	Mælkebeholder
10	Drypbakke	27	Mælkeudløb
11	Udløserknap til drypbakke	28	Låg til mælkeudløb
12	Ledning	29	Mælkeudløbsrør
13	Knap til formalingsindstilling	30	Smøringrør (ekstraudstyr)
14	Dæksel til beholderen til kaffebønner	31	Rensbørste (ekstraudstyr)
15	Beholder til kaffebønner	32	Måleske
16	Bryggeenheden	33	Teststrimmel til måling af vandets hårdhedsgrad
17	Indersiden af lågen med kontaktoplysninger		

## Introduktion

Tillykke med dit køb af en fuldautomatisk Philips-kaffemaskine! For at få fuldt udbytte af den støtte, Philips tilbyder, skal du registrere dit produkt på [www.philips.com/coffee-care](http://www.philips.com/coffee-care).

Læs den separate garantifolder grundigt, før du bruger maskinen for første gang, og gem den til senere brug.

For at du kan få det fulde udbytte af din kaffemaskine yder Philips fuld support på tre forskellige måder:

- 1 Den særskilte lynvejledning til første installation og første brygning.
- 2 Denne brugervejledning indeholder udførlige oplysninger.
- 3 Onlinesupport og video: scan QR-koden på forsiden, eller besøg [www.philips.com/coffee-care](http://www.philips.com/coffee-care)

Bemærk: Denne maskine er blevet testet med kaffe. Selvom maskinen er blevet omhyggeligt rengjort, kan der være kafferester tilbage. Vi kan dog garantere, at maskinen er helt ny.

## Første installation

Inden du begynder at bruge din kaffemaskine, skal du fylde vand på vandkredsløbet og aktivere AquaClean-filtreret. I den særskilte lynvejledning er forklaret, hvordan du gør.

Hvis du vil have den bedst-smagende kaffe, skal du først brygge 5 kopper kaffe for at lade maskinen udføre sin selvjustering.

Maskinen er indstillet til at få den bedste smag ud af dine kaffebønner. Vi anbefaler dig derfor ikke at justere kværmindstillingerne, før du har brygget 100–150 kopper kaffe (ca. 1 måneds brug).

## AquaClean-filter

AquaClean-filtreret er designet til at reducere kalkaflejringer i din kaffemaskine og filtrere vandet, så både smag og aroma bevares i hver enkelt kop kaffe. Hvis du bruger en serie med 8 AquaClean-filtre som vist på maskinen og i denne manuel, behøver du ikke at afkalke din maskine for op til 5000 kopper. Med hvert enkelt filter kan du nyde op til 625 kopper afhængigt af de valgte kaffetyper og frekvenser for skylning og rengøring.

## AquaClean-filtreret gøres klar til aktivering

Inden du sætter AquaClean-filtreret ned i vandbeholderen, skal du gøre det klar til brug:

- 1 Ryst filteret i cirka 5 sekunder (fig. 2).
- 2 Vend filteret på hovedet, og nedsænk det i en kande med koldt vand, og vent, indtil der ikke længere kommer luftbobler ud (fig. 3).
- 3 Skub filteret på filtertilslutningen så langt ned som muligt (fig. 4).

## Aktivering af AquaClean-filtreret

Alle nye AquaClean-filtre skal aktiveres inden brug. Ved at aktivere AquaClean-filtreret kan maskinen overvåge AquaClean-filtreret kapacitet og antallet af brugte filtre. AquaClean-filtreret kan aktiveres på tre forskellige måder.

## 24 Dansk

### 1. Aktivering af AquaClean-filtreret i forbindelse med den første installation

Når maskinen tændes for første gang, vejleder den dig gennem den første installation med bl.a. påfyldning af vand i vandtanken og i vandkredsløbet samt aktivering af AquaClean-filtreret. Følg anvisningerne på skærmen.

### 2. Aktivér AquaClean-filtreret, når maskinen giver besked

Bemærk: Udskift AquaClean filteret, så snart kapaciteten er faldet til 0 %, og filterikonet blinker hurtigt. Udskift AquaClean-filtreret mindst hver tredje måned, også selvom maskinen endnu ikke har vist, at udskiftning kræves.

Tip: Vi anbefaler, at du køber et nyt filter, når kapaciteten er faldet til 10 %, og filterikonet begynder at blinke langsomt. Det sikrer, at du kan udskifte filteret, når kapaciteten er faldet til 0 %.

- 1 Tryk på knappen MENU, rul til AQUACLEAN FILTER, og tryk på knappen OK for at bekræfte.
  - På displayet bliver du spurgt, om du vil aktivere et nyt filter.
- 2 Tryk på OK-tasten for at fortsætte.
  - Displayet opdaterer automatisk antallet af brugte filtre (fig. 6).

Bemærk: Hvis du vil udskifte AquaClean-filtreret, efter du har brugt otte filtre, skal du først afkalke maskinen. Følg anvisningerne på displayet.

### 3. Aktivering af AquaClean-filtreret på andre tidspunkter

Du kan begynde at (gen)bruge AquaClean-filtreret på et hvilket som helst tidspunkt ved at følge anvisningen nedenfor.

- 1 Tryk på knappen MENU, vælg MENU, og tryk på knappen OK for at bekræfte. Rul ned til AQUACLEAN FILTER. Tryk på knappen OK for at fortsætte.
  - Displayet viser det antal AquaClean-filtre, der tidligere er blevet monteret. Fra 0 til 8 filtre (fig. 6).
- 2 Vælg ON på displayet, og tryk på knappen OK for at bekræfte (fig. 7).
  - Displayet opdaterer automatisk antallet af brugte filtre (fig. 8).
  - Derefter vises klarskærmen med ikonet for AquaClean 100% for at angive, at filteret er blevet installeret (fig. 9).
- 3 Hæld 2 kopper (0,5 l) varmt vand i for at gennemføre aktiveringen. Derefter hældes vandet ud.

Bemærk: I visse situationer giver maskinen besked om, at du skal afkalke maskinen, inden du kan montere og aktivere et nyt AquaClean-filter. Maskinen skal nemlig være helt fri for kalk, før du begynder at bruge AquaClean-filtreret. Følg anvisningerne på skærmen.

## Måling af vandets hårdhedsgrad

Du kan indstille vandets hårdhedsgrad ved hjælp af vandhårdhedsteststrimmelen. Tryk på knappen MENU, vælg MENU, og rul for at vælge WATER HARDNESS.

- 1 Dyp teststrimlen til måling af vandets hårdhedsgrad i vand fra vandhanen i 1 sekund. Vent i ét minut.
- 2 Kontrollér, hvor mange felter der er blevet røde.
- 3 Vælg den korrekte indstilling for vandets hårdhed, og tryk på OK for at bekræfte.

Antal røde felter:    

Værdi, der skal angives	1	2	3	4
-------------------------	---	---	---	---

## Brug af betjeningspanelet

Nedenfor finder du en oversigt og en beskrivelse af maskinens kontrolpanel. Nogle af knapperne har en dobbeltfunktion. Hvis funktionerne kan benyttes, vises navigationsikonerne på displayet. Brug knapperne ud for dette ikon for at vælge eller bekræfte den pågældende funktion.

Ved hjælp af knappen MENU vælges andre drikke og ændres indstillinger, som f.eks. vandets hårdhed og kaffens temperatur.

### EP3558, EP3550

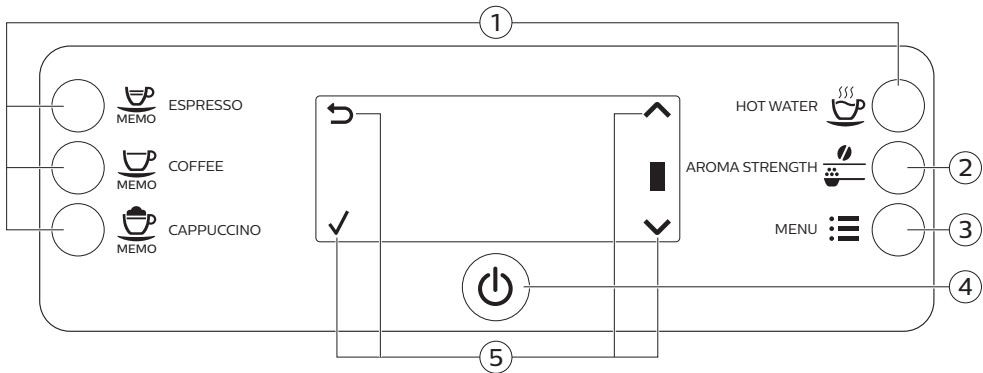

1. Knapper for One-touch-drik

4. On/off-knap

2. Knappen AROMA STRENGTH

5. Navigationsikoner (op, ned, tilbage, ok)

3. Knappen MENU

### EP3363, EP3362, EP3360, EP3559, EP3551

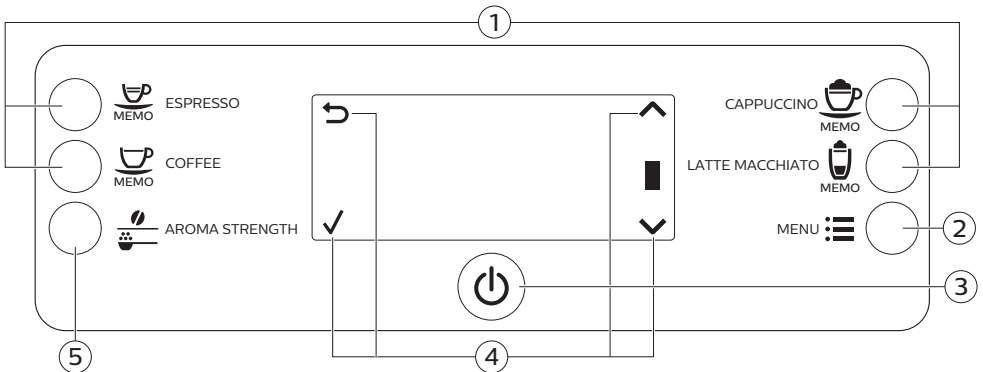

1. Knapper for One-touch-drik

4. Navigationsikoner (op, ned, tilbage, ok)

2. Knappen MENU

5. Knappen AROMA STRENGTH

3. On/off-knap



## Brygning af drikke

Du kan vælge en drik ved at trykke på én af one-touch drik-knapperne eller ved at vælge en anden drik i menuen.

- Hvis du vil brygge to kopper, skal du trykke på one-touch drik-knappen for den pågældende drik to gange (fig. 10) eller vælge en kaffedrik via MENU og trykke på den to gange. Maskinen udfører automatisk kværneprocessen to gange efter hinanden af den valgte drik. Du kan kun brygge to kaffedrikke ad gangen.
- Du kan justere efter højden på din kop eller dit glas ved at skyde udløbsrøret op eller ned.

## Brygning af kaffe

- 1 Fyld vand fra vandhanen i vandbeholderen, og fyld kaffebønner i beholderen til bønner.
- 2 Hvis du vil brygge en kop kaffe, skal du trykke på én af one-touch drik-knapperne. Du vælger en anden type kaffe ved at trykke på knappen MENU, vælge DRINKS, rulle ned til den ønskede drik og trykke på knappen OK.
- 3 Du stopper dispensering af kaffe ved at trykke på knappen OK.

## Brygning af mælkebaserede drikke

- 1 Fyld vand fra vandhanen i vandbeholderen, og fyld kaffebønner i beholderen til bønner.
- 2 Tag låget til mælkebeholderen af, og fyld mælkebeholderen med mælk (fig. 11).

Brug altid mælk direkte fra køleskabet, da det giver de bedste resultater.

- 3 Sæt låget på mælkebeholderen igen.
- 4 Hvis varmtvandsudløbet sidder på, skal det tages af maskinen (fig. 12).
- 5 Hold mælkekanden en smule på skrå, og sæt den i maskinen (fig. 13).
- 6 Åbn mælkeudløbsrøret (fig. 14), og sæt en kop på drypbakken.
- 7 Hvis du vil brygge en mælkebaseret drik, skal du trykke på én af one-touch drik-knapperne. Du vælger en anden type mælkebaseret drik ved at trykke på knappen MENU, vælge DRINKS, rulle ned til den ønskede drik og trykke på knappen OK.
- 8 Umiddelbart efter dispensering af den mælkebaserede drik, bliver du på displayet spurgt, om du vil udføre hurtigrensning af mælkekanden. Du har 10 sekunder til at aktivere hurtigrensning. Tryk på knappen OK for at fortsætte.

## Kaffebrygning med formalet kaffe

- 1 Åbn låget, og hæld én måleske formalet kaffe i beholderen til formalet kaffe. Luk derefter låget (fig. 15).
- 2 Tryk på AROMA STRENGTH-knappen (AROMASTYRKE), og vælg bryggefunktionen med formalet kaffe.
- 3 Tryk på knappen ESPRESSO, eller vælg en anden kaffedrik.

Bemærk: Du kan kun brygge én kop kaffe ad gangen med formalet kaffe.

## Tapning af varmt vand

- 1 Hvis varmtvandsudløbet ikke er sat på, skal det sættes på maskinen (fig. 16).
- 2 kun EP3363, EP3362, EP3360, EP3559, EP3551: Tryk på knappen MENU. Vælg DRINKS, bekræft, og rul ned for at vælge HOT WATER.
- Kun EP3558, EP3550: Tryk på knappen HOT WATER for at få varmt vand.
- 3 Tryk på knappen OK for at stoppe dispenseringen af varmt vand.

# Personlige indstillinger af drikke

## Regulering af kaffe- og mælkemængde

Du kan justere bryggemængden efter din egen smag og efter koppernes størrelse. Vi anbefaler, at du bruger glaskopper eller kopper med en keramikbelagt kant.

- 1 For at justere størrelsen af espressoen skal du trykke på ESPRESSO-knappen og holde den nede, indtil MEMO-ikonet vises på displayet.
  - Maskinen skifter til programmeringsfasen og begynder at brygge den valgte drik.
- 2 Tryk på OK, når koppen indeholder den ønskede mængde espresso.
  - Fluebenet på displayet angiver, at knappen er blevet programmeret: Hver gang der trykkes på den, brygger maskinen den indstillede mængde espresso.

Bemærk: Følg samme procedure for at justere mængden af kaffe, cappuccino, latte macchiato (kun EP3363, EP3362, EP3360, EP3559, EP3551): Tryk på knappen for den enkelte drik, og hold den nede, og tryk på knappen OK, når koppen indeholder den ønskede mængde kaffe eller mælk. Kontrollér, at mælkekanden er på plads, og at mælkeudløbet er åbent.

## Regulering af kaffens styrke

- Hvis du vil ændre kaffens styrke, skal du trykke på knappen AROMA STRENGTH.
- Hver gang du trykker på knappen AROMA STRENGTH, vælger maskinen en højere indstilling for aromastyrke. Der er fem styrker: 1 er meget mild, og 5 er meget stærk. Efter brug af indstilling 5, vælges indstilling 1 igen (fig. 18).
- Displayet viser den valgte styrke. Efter justering af kaffestyrken viser displayet hovedmenuen igen og gemmer den valgte aromastyrke, når du brygger en kop kaffe.

## Regulering af formalingsindstillinger

Du kan justere formalingsindstillingerne ved hjælp af knappen til formalingsindstillinger inde i kaffebønnebeholderen. Du kan vælge mellem 5 forskellige formalingsindstillinger. Jo lavere du sætter indstillingen, desto stærkere er kaffen.

Bemærk: Du kan kun justere formalingsindstilling, når maskinen maler kaffebønner. Det er først efter to eller tre drikke, du vil kunne smage den fulde forskel.

Forsigtig: Drej ikke knappen til formalingsindstillinger mere end ét hak ad gangen for at undgå beskadigelse af kværnen.

- 1 Sæt en kop under kaffeudløbsrøret.
- 2 Åbn låget til beholderen til kaffebønner.
- 3 Tryk på knappen ESPRESSO.
- 4 Når kværnen begynder at male kaffen, skal du trykke knappen til formalingsindstillinger ned og dreje den til venstre eller højre.

## Håndtering af bryggeenheden

Gå til [www.philips.com/coffee-care](http://www.philips.com/coffee-care), hvor der er detaljerede videoanvisninger om, hvordan du fjerner, indsætter og rengør bryggeenheden.

## Sådan tages bryggeenheden ud af maskinen

- 1 Sluk maskinen ved at trykke på hovedkontakten på bagsiden af maskinen.
- 2 Åbn lågen (fig. 20).
- 3 Tryk på PUSH-knappen (fig. 21), og træk i bryggeenhedens håndtag for at tage den ud af maskinen (fig. 22).
- 4 Tag skuffen til kaffegrums (fig. 23) ud.

## Indsætning af bryggeenhed

Før du skubber bryggeenheden tilbage i maskinen, skal du kontrollere, at den er placeret korrekt.

- 1 Kontrollér, at pilen på den gule cylinder på siden af bryggeenheden flugter med den sorte pil og N (fig. 24).
  - Hvis de ikke flugter, skal du skubbe udløseren ned, indtil den kommer i kontakt med bryggeenhedens (fig. 25) fod.
- 2 Sørg for, at den gule låsekrog på den anden side af bryggeenheden sidder korrekt.
  - Placer krogen korrekt ved at skubbe den opad, indtil den er i øverste position.
- 3 Sæt skuffen til kaffegrums på plads igen.
- 4 Skub bryggeenheden tilbage på plads i maskinen langs styrerillerne på siderne, indtil den låses på plads med et klik. Tryk ikke på knappen PUSH.
- 5 Sæt kaffegrumsbeholderen på plads igen.

## Rengøring og vedligeholdelse

Regelmæssig rengøring og vedligeholdelse holder din maskine i topform og sikrer en velsmagende kaffe i lang tid, en stabil kaffegennemstrømning og en perfekt mælkeopskumning.

I tabellen kan du se, hvornår og hvordan du skal rengøre alle maskinens aftagelige dele. Du kan finde flere oplysninger og videoanvisninger på [www.philips.com/coffee-care](http://www.philips.com/coffee-care).

### Rengørings-skema

Beskrivelse af dele	Hvornår den skal rengøres	Hvordan den skal rengøres
Bryggeenheden	Hver uge	Tag bryggeenheden ud, og skyl den under vandhanen (see 'Rengøring af bryggeenheden under vandhanen').
	Hver måned	Rengør bryggeenheden med Philips en kaffeoliefjernertablet (see 'Rengøring af bryggeelementet med kaffeoliefjernertabletterne'). Gå til <a href="http://www.philips.com/coffee-care">www.philips.com/coffee-care</a> , hvor du finder detaljerede videoanvisninger.
Smøring af bryggeenheden	Afhængig af brugsform. Se smøretabellen (see 'Smøring af bryggeenheden').	Smør bryggeenheden med Philips-fedt. Gå til <a href="http://www.philips.com/coffee-care">www.philips.com/coffee-care</a> , hvor du finder detaljerede videoanvisninger.
Mælkekande	Efter daglig brug	Udfør lynrengøring af kande med QUICK CARAFE CLEAN som vist på maskinen, når du har tilberedt en mælkebaseret drikk (see 'Hurtig rengøring af kanden').

Beskrivelse af dele	Hvornår den skal rengøres	Hvordan den skal rengøres
	Dagligt	Rengør mælkekanden omhyggeligt (see 'Omhyggelig rengøring af mælkekanden').
	Hver uge	Skil mælkekanden ad, og rengør alle dele under vandhanen (see 'Ugentlig rengøring af mælkekanden').
	Hver måned	Rengør mælkekanden med Philips rengøringsmiddel til mælkekredsløbet (see 'Månedlig rengøring af mælkekanden').
Drypbakke	Tøm drypbakken, så snart den røde indikator for fuld drypbakke springer op gennem drypbakken (fig. 27). Rengør drypbakken efter behov.	Tag drypbakken ud, og vask den under vandhanen med lidt opvaskemiddel.
Kaffegrumsbeholdere	Tøm kaffegrumsbeholderen, når maskinen gør opmærksom på det. Rengør den ved lejlighed.	Tag kaffegrumsbeholderen ud, mens maskinen er tændt, og vask den under vandhanen med lidt opvaskemiddel.
Vandtank	Når det passer dig.	Skyl vandtanken under rindende vand
Kaffetragt	Kontrollér kaffetragten ugentlig for at se, om den er tilstoppet.	Tag maskinens stik ud af stikkontakten, og tag bryggeenheden ud. Åbn låget til beholderen til formalet kaffe, og sæt skeens håndtag ind i kaffetragten. Bevæg håndtaget op og ned, indtil den tilstoppede maledede kaffe falder ned (fig. 28). Gå til <a href="http://www.philips.com/coffee-care">www.philips.com/coffee-care</a> , hvor du finder detaljerede videoanvisninger.

Tip: Der er indsat en rengøringskalender på sidste side i denne vejledning. Skriv de datoer ind i kalenderen, hvor du har udført en rengøringsaktivitet.

## Rengøring af bryggeenheden

Regelmæssig rengøring af bryggeenheden forhindrer kaffegrums i at tilstoppe de indvendige kredsløb. Besøg [www.philips.com/coffee-care](http://www.philips.com/coffee-care), hvor der er instruktive videoer om, hvordan du fjerner, indsætter og rengør bryggeenheden.

### Rengøring af bryggeenheden under vandhanen

- 1 Tag bryggeenheden og skuffen til kaffegrums ud.
- 2 Skyl bryggeenheden og skuffen til kaffegrums omhyggeligt under vandhanen. Rengør omhyggeligt det øverste filter i bryggeenheden.
- 3 Lad bryggeenheden lufttørre, før du sætter den i igen. Undlad at tørre bryggeenheden med en klud for at forhindre, at der samler sig fibre i bryggeenheden.

### Rengøring af bryggeelementet med kaffeoliefjernertabletterne

Brug kun kaffeoliefjernertabletter fra Philips Saeco. Følg anvisningerne i brugervejledningen til kaffeoliefjernertabletterne.

## Smøring af bryggeenheden

Smør bryggeenheden regelmæssigt for at sikre, at de bevægelige dele fortsat kan bevæge sig let. Tabellen nedenfor angiver, hvor ofte maskinen skal smøres. Der er detaljerede videoanvisninger på [www.philips.com/coffee-care](http://www.philips.com/coffee-care).

Brugsfrekvens	Antal dagligt bryggede drikke	Smøringshyppighed
Lav	1-5	Hver 4. måned
Normal	6-10	Hver 2. måned
Intensiv	>10	Hver måned

## Rengøring af mælkekanden

### Hurtig rengøring af kanden

Når du har tilberedt en mælkebaseret drik, vises ikonet for rengøring af kanden på displayet.

- Når ikonet for rengøring af mælkekanden vises på displayet, skal du trykke på knappen OK, hvis du vil udføre en rengøringscyklus. Du har 10 sekunder til at aktivere hurtigrensning. Tryk på ESC-knappen, hvis du ikke vil udføre hurtigrensning.
- Fjern koppen med drikken, og sæt en tom kop under mælkeudløbsrøret (fig. 29).

Bemærk: Kontrollér, at mælkeudløbsrøret er trukket ud.

- Tryk på OK-knappen for at begynde at dispensere varmt vand.

### Omhyggelig rengøring af mælkekanden

For at rengøre mælkekanden grundigt skal du gøre følgende regelmæssigt:

- Tag låget af mælkeudløbet.
- Løft mælkeudløbsrøret ud af mælkeudløbet, og tag mælkerøret af mælkeudløbsrøret (fig. 30).
- Fjern mælkeslangen fra mælkeudløbet.
- Mælkerøret og mælkeudløbsrøret rengøres omhyggeligt med lunkent vand.

### Ugentlig rengøring af mælkekanden

Mælkeudløbsrøret består af 5 komponenter. Skil alle komponenterne ad én gang om ugen, og rengør dem under vandhanen. Du kan også vaske alle komponenter i opvaskemaskinen – undtagen mælkebeholderen.

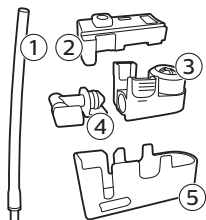

- Mælkerør
- Gummiholder
- Mælkeskummer
- Mælkeskummerforbindelse
- Kabinet til mælkeudløbsrøret

## Adskillelse af mælkeudløbsrøret

- 1 Tryk på udløserknapperne på begge sider af mælkeudløbsrørets top (1), og løft toppen af mælkebeholderen (2).
- 2 Vend mælkeudløbet omvendt, og hold det fast med hånden. Træk mælkeslangen af gummiholderen.
- 3 Tryk på udløserknapperne på mælkeskummeren, og fjern mælkeskummeren fra gummiholderen.
- 4 Træk mælkeskummerforbindelsen ud af mælkeskummeren.
- 5 Skyl alle komponenter med lunkent postvand fra hanen.

## Samling af mælkekanden

- 1 Mælkeudløbsrøret samles igen ved at følge trin 2 til 4 i afsnittet "Adskillelse mælkeudløbsrøret" i omvendt rækkefølge.
- 2 Placer mælkeudløbsrøret i toppen af mælkekanden igen.
- 3 Placer toppen af mælkekanden på mælkekanden igen.

Bemærk: Før du placerer mælkeskumsrøret i mælkekandens top igen, skal du flytte studsden indvendigt i toppen til den korrekte placering. Hvis denne studs ikke er placeret korrekt, kan du ikke sætte mælkeskumsrøret tilbage i toppen af mælkekanden (fig. 35).

## Månedlig rengøring af mælkekanden

Brug kun Philips/Saeco rengøringsmiddel til mælkekredsløbet for denne rengøringscyklus.

- 1 Hæld indholdet af brevet med rengøringsmiddel til mælkekredsløbet i mælkekanden.
- 2 Sæt mælkekanden i maskinen, og sæt en beholder under mælkeudløbsrøret.
- 3 Tryk på knappen MENU, vælg DRINKS, og rul til MILK FROTH (mælkeskum). Tryk på OK-knappen for at dosere rengøringsopløsning.
- 4 Gentag trin 3, indtil mælkekanden er tom.
- 5 Når kanden er tom, tages beholderen og mælkekanden ud af maskinen.
- 6 Skyl mælkekanden grundigt, og fyld den med friskt vand op til MAX-markeringen.
- 7 Sæt mælkekanden i maskinen.
- 8 Sæt beholderen under mælkeudløbsrøret.
- 9 Tryk på knappen MENU, og vælg MILK FROTH i menuen DRINKS for at starte skylleprocessen for mælkekanden.
- 10 Gentag trin 9, indtil mælkekanden er tom.
- 11 Gentag trin 6-10.
- 12 Når maskinen stopper med at udlede vand, er rengøringsprocessen færdig.
- 13 Skil alle komponenterne ad, og skyl dem under lunkent vand.

## Afkalkningsprocedure

Brug kun Philips-afkalker. Brug aldrig et afkalkningsmiddel, der er baseret på svovlsyre, saltsyre, sulfaminsyre eller eddikesyre (f.eks. eddike), da dette kan beskadige maskinens vandkredsløb og ikke opløser kalken ordentligt. Hvis du ikke bruger Philips-afkalkningsmiddel, bortfalder garantien. Garantien bortfalder også, hvis apparatet ikke afkalkes. Du kan købe Philips-afkalkningsopløsning i onlinebutikken på [www.saeco.com/care](http://www.saeco.com/care).

- 1 Når maskinen beder om at blive afkalket (fig. 37), skal du trykke på knappen OK for at starte afkalkning. Du kan starte afkalkning uden først at være blevet adviseret af maskinen ved at trykke på knappen MENU, rulle ned for at vælge START CALC CLEAN og trykke på knappen OK for at bekræfte.

## 32 Dansk

- Meddelelsen på displayet fortæller, at du skal sætte mælkekanden (fig. 38) ind. Fyld mælkekanden med vand op til markeringen MIN. Sæt mælkekanden i maskinen, og åbn mælkeudløbsrøret.
  - Meddelelsen på displayet fortæller, at du skal åbne mælkeudløbsrøret (fig. 39).
  - Meddelelsen på displayet fortæller, at du skal tage AquaClean-filteret (fig. 40) ud.
- 2 Tag drypbakken og beholderen til kaffegrums ud. Tøm dem, inden de sættes på plads igen.
  - 3 Fjern vandtanken og tøm den.
  - 4 Sæt en stor beholder (1,5 l) under kaffeudløbsrøret.
  - 5 Hæld hele flasken med Philips-afkalkningsmiddel i vandbeholderen. Påfyld derefter vand op til CALC CLEAN-niveauet (fig. 41). Sæt den derefter på plads i maskinen igen, og tryk på OK for at bekræfte.
  - 6 Den første fase af afkalkningsproceduren begynder. Afkalkningsproceduren varer ca. 30 minutter og består af en afkalkningscyklus og en gennemskylningscyklus.
  - 7 Lad maskinen levere afkalkningsopløsningen, indtil du kan se på displayet, at vandtanken er tom.
  - 8 Tøm vandtanken, skyl den, og fyld den derefter med friskt vand op til markeringen CALC CLEAN.
  - 9 Fjern mælkekanden, og skyl den. Fyld den op med rent vand op til MIN-markeringen, og sæt den på plads i maskinen. Åbn derefter mælkeskumrøret.
  - 10 Tøm beholderen, og sæt den under kaffeudløbsrøret igen. Tryk på OK for at bekræfte.
  - 11 Den anden fase af afkalkningen, skyllefasen, begynder. Den varer tre minutter. Displayet viser skylleikonet og fasens varighed.
  - 12 Vent, indtil maskinen holder op med at levere vand. Afkalkningsproceduren er færdig, når fluebenet vises på displayet.
  - 13 Tryk OK for at afslutte afkalkningscyklussen. Maskinen begynder at varme op og foretager den automatiske gennemskylningscyklus.
  - 14 Rengør mælkekanden efter afkalkning (see 'Ugentlig rengøring af mælkekanden').
  - 15 Rengør bryggeenheden efter afkalkning (see 'Rengøring af bryggeenheden under vandhanen').
  - 16 Sæt et nyt AquaClean-filter i vandtanken.

Tip: Når AquaClean-filteret bruges, reduceres behovet for afkalkning!

### Hvad gør man, hvis afkalkningsproceduren afbrydes

Du kan afslutte afkalkningsprocessen ved at trykke på ON/OFF-knappen på kontrolpanelet. Gør følgende, hvis afkalkningsproceduren afbrydes, inden den er helt afsluttet:

- 1 Tøm vandtanken, og skyl den omhyggeligt.
- 2 Fyld vandtanken op med rent vand til niveaumarkeringen CALC CLEAN, og tænd maskinen igen. Maskinen varmer op og udfører en automatisk gennemskylningsproces.
- 3 Før du brygger kaffe, skal du udføre et manuelt gennemskylningsprogram. For at udføre en manuel gennemskylningscyklus skal du først dispensere en halv vandtank med varmt vand, og bryg derefter 2 kopper formalet kaffe uden at tilsætte kaffe.

Bemærk: Hvis afkalkningsprocessen ikke er blevet gennemført, skal maskinen igennem endnu en afkalkningsproces så snart som muligt.

# Advarselsikoner og fejlkoder

## Advarselsikonernes betydning



Fyld vandtanken med rent vand til niveaumarkeringen MAX.



Bryggeenheden er tilstoppet af kaffe. Rengør bryggeenheden.



Beholderen til kaffebønner er tom. Hæld nye kaffebønner i bønnebeholderen.



Indsæt drypbakken, og luk lågen.



Bryggeenheden er ikke i maskinen eller er ikke isat korrekt. Sæt bryggeenheden på plads.



Hvis der vises en fejlkode på displayet, kan du læse afsnittet "Fejlkodernes betydning" og finde ud af, hvad koden på displayet betyder, og hvad du skal gøre. Maskinen kan ikke bruges, når dette ikon vises på displayet.



Kaffegrumsbeholderen er fuld. Sørg for, at maskinen er tændt. Tag derefter kaffegrumsbeholderen ud af maskinen, og tøm den.



Der er luft i maskinen. Sæt en kop under varmtvandsrøret, og vælg OK for at starte klargøring. Kontrollér, at varmtvandsrøret er på plads, inden processen startes.

## Betydning af fejlkoder

Nedenfor finder du en liste med fejlkoder, som angiver problemer, du kan løse selv. Du kan finde videoinstruktioner på [www.philips.com/coffee-care](http://www.philips.com/coffee-care). Kontakt dit lokale Philips kundecenter, hvis en anden fejlkode vises. Se garantibrochuren for at få kontaktoplysninger.

Fejlkode	Problem	Mulig løsning
01	Kaffetragten er tilstoppet af formalet kaffe eller et fremmedlegeme.	Sluk for maskinen, og tag stikket ud af stikkontakten. Fjern bryggeenheden. Åbn derefter låget til beholderen til formalet kaffe. Før skeens greb ind, og bevæg det op og ned for at få den tilstoppede formalede kaffe til at falde ned (fig. 28). Hvis kaffetragten er tilstoppet af et fremmedlegeme, skal det fjernes. Besøg <a href="http://www.philips.com/coffee-care">www.philips.com/coffee-care</a> , hvor du finder detaljerede videoanvisninger
03	Bryggeenheden er beskidt eller ikke smurt ordentligt.	Sluk maskinen med hovedafbryderen. Skyl bryggeenheden med rent vand, lad den lufttørre, og smør den (see 'Smøring af bryggeenheden'). Se kapitlet "Rengøring af bryggeenheden", eller besøg <a href="http://www.philips.com/coffee-care">www.philips.com/coffee-care</a> , hvor du finder detaljerede videoanvisninger. Tænd derefter for maskinen igen.



Fejlkode	Problem	Mulig løsning
04	Bryggeenheden er ikke sat rigtigt i maskinen.	Sluk maskinen med hovedafbryderen. Fjern bryggeenheden, og indsæt den igen. Sørg for, at bryggeenheden vender korrekt, inden du sætter den ind. Se kapitlet "Håndtering af bryggeenheden", eller besøg <a href="http://www.philips.com/coffee-care">www.philips.com/coffee-care</a> , hvor du finder detaljerede videoanvisninger. Tænd derefter for maskinen igen.
05	Der er luft i vandkredsløbet.	Genstart maskinen ved at slukke for den og tænde den igen ved hovedkontakten. Hvis det løser problemet, kan du prøve at dispensere 2-3 kopper varmt vand. Afkalk maskinen, hvis den ikke er blevet afkalket i en længere periode.
	AquaClean-filteret blev ikke korrekt klargjort før installationen, eller filteret er tilstoppet.	Fjern AquaClean-filteret, og prøv igen at brygge en kop kaffe. Hvis det løser problemet, skal du kontrollere, at AquaClean-filteret korrekt klargjort, før du sætter det tilbage (see 'AquaClean-filteret gøres klar til aktivering'). Sæt AquaClean-filteret tilbage i vandtanken igen. Hvis det ikke løser problemet, er filteret tilstoppet og skal udskiftes.
14	Maskinen er overophedet.	Sluk maskinen, og tænd den igen efter 30 minutter.

## Bestilling af tilbehør

Brug udelukkende Philips vedligeholdelsesprodukter til rengøring og afkalkning af maskinen. Disse produkter kan købes hos din lokale forhandler eller hos de godkendte forhandlere eller online på [www.philips.com/coffee-care](http://www.philips.com/coffee-care).

Vedligeholdelsesprodukter og typenumre:

- Afkalkningsopløsning CA6700
- AquaClean-filter CA6903
- Smørefedt HD5061 til bryggeenheden
- Kaffeoliefjerner, tabletter CA6704
- Rengøringsmiddel til mælkekredsløb CA6705
- Vedligeholdelsessæt CA6707

## Fejlfinding

Dette afsnit opsummerer de mest almindelige problemer, der kan forekomme ved brug af maskinen. Supportvideoer og en komplet liste med ofte stillede spørgsmål findes på [www.philips.com/coffee-care](http://www.philips.com/coffee-care). Hvis du ikke kan løse problemet, kan du kontakte dit lokale Philips Kundecenter. Se garantibrochuren for at få kontaktoplysninger.

Problem	Årsag	Løsning
Drypbakken fyldes hurtigt.	Dette er normalt. Maskinen bruger vand til at skylle det indvendige kredsløb og bryggeenheden med. Noget af vandet løber igennem det indvendige system og direkte ned i drypbakken.	Tøm drypbakken, når indikatoren for fuld drypbakke springer op gennem dækslet til drypbakken (fig. 27). Sæt en kop under udløbsrøret for at opsamle skyllevand.

<b>Problem</b>	<b>Årsag</b>	<b>Løsning</b>
Maskinen er i DEMO-tilstand.	Du har trykket på standby-knappen i mere end 8 sekunder.	Sluk for maskinen, og tænd den igen ved hjælp af hovedkontakten på bagsiden af maskinen.
Ikonet, der viser, at kaffegrumsbeholderen er fuld, vises konstant.	Du har tømt kaffegrumsbeholderen, mens maskinen har været slukket.	Kaffegrumsbeholderen skal altid tømmes, mens maskinen er tændt. Hvis du tømmer kaffegrumsbeholderen, mens maskinen er slukket, nulstilles kaffecyklostælleren ikke.
	Du har sat kaffegrumsbeholderen for tidligt på plads.	Sæt ikke kaffegrumsbeholderen på plads igen, før meddelelsen på skærmen beder dig om det.
Jeg kan ikke tage bryggeenheden ud.	Bryggeenheden sidder ikke rigtigt.	Nulstil maskinen på følgende måde: Sæt drypbakken og kaffegrumsbeholderen på plads i maskinen igen. Luk derefter lågen, og sluk for maskinen, og tænd den igen. Prøv igen at tage bryggeenheden ud.
	Du har ikke taget kaffegrumsbeholderen ud.	Tag kaffegrumsbeholderen ud af maskinen, inden du tager bryggeenheden ud.
Jeg kan ikke få bryggeenheden sat ind.	Bryggeenheden sidder ikke rigtigt.	Nulstil maskinen på følgende måde: Sæt drypbakken og kaffegrumsbeholderen på plads i maskinen igen. Lad være med at sætte bryggeenheden i maskinen. Luk lågen, og tænd for maskinen, og sluk for den igen. Placer derefter bryggeenheden i den korrekte position, og isæt den i maskinen igen.
	Maskinen er stadigvæk i afkalkningsproceduren.	Du kan ikke tage bryggeenheden ud, når afkalkningsprocessen er i gang. Færdiggør afkalkningsprocessen, og tag derefter bryggeenheden ud.
Kaffen er tynd og vandet.	Kværnen er sat på en for grov indstilling.	Sæt kværnen på en finere (lavere) indstilling.
	Kaffeudløbskanalen er tilstoppet.	Rens kaffeudløbskanalen med skeens håndtag. Sluk derefter for maskinen, og tænd den igen.
	Maskinen gennemfører en selvjusteringsprocedure.	Bryg et par kopper kaffe.
	Bryggeenheden er beskidt eller skal smøres.	Rengør og smør bryggeenheden.
Kaffen er ikke tilstrækkelig varm.	De kopper, du bruger, er kolde.	Forvarm kopperne ved at skylle dem med varmt vand.

Problem	Årsag	Løsning
	Den indstillede temperatur er for lav. Kontrollér menuindstillingerne.	Indstil temperaturen til høj i menuen.
	Du har tilsat mælk.	Uanset om den mælk, du tilsætter, er varm eller kold, vil den altid sænke kaffens temperatur i nogen grad.
Kaffen løber ud af kaffeudløbsrøret.	Kaffeudløbsrøret er tilstoppet.	Rengør kaffeudløbsrøret og hullerne i det med en piberenser.
	Kaffeudløbskanalen er tilstoppet.	Rengør kaffeudløbskanalen med håndtaget på måleske eller håndtaget på en ske. Sluk derefter for apparatet, og tænd det igen.
Der kommer ikke kaffe ud, eller kaffen kommer meget langsomt ud.	AquaClean-filteret blev ikke korrekt klargjort til installation, eller filteret er tilstoppet.	Fjern AquaClean-filteret, og prøv igen at brygge en kop kaffe. Hvis det løser problemet, skal du kontrollere, at AquaClean-filteret korrekt klargjort, før du sætter det tilbage. Sæt det klargjorte filter tilbage igen. Hvis det ikke løser problemet, er filteret tilstoppet og skal udskiftes.
	Kværnen er sat på en for fin indstilling.	Sæt kværnen på en grovere (højere) indstilling.
	Bryggeenheden er snavset.	Rengør bryggeenheden.
	Kaffeudløbsrøret er snavset.	Rengør kaffeudløbsrøret og hullerne i det med en nål.
	Maskinens kredsløb er tilstoppet af kalk.	Afkalk kaffemaskinen.
Mælken skummer ikke.	Mælkekanden er snavset eller ikke sat rigtigt i.	Rengør kanden, og sørg for, at den placeres og indsættes rigtigt.
	Mælkeudløbsrøret er ikke helt åbent.	Kontrollér, at mælkeudløbsrøret er sat i den korrekte position.
	Mælkekanden er ikke samlet rigtigt.	Kontrollér, at alle komponenter (især mælkerøret) er samlet korrekt.
	Du har brugt en type mælk, der ikke egner sig til opskumning.	Forskellige mælketyper giver forskellige mængder skum og forskellige skumkvaliteter. Vi har testet følgende mælketyper, som giver mælkeskum med et godt resultat: Letmælk eller sødmælk fra køer, sojamælk eller laktosefri mælk.
Mælken sprøjter.	Mælken er ikke kold nok.	Brug altid kold mælk direkte fra køleskabet.

<b>Problem</b>	<b>Årsag</b>	<b>Løsning</b>
Maskinen ser ud til at være utæt.	Maskinen bruger vand til at skylle det indvendige kredsløb og bryggeenheden med. Noget af vandet løber igennem det indvendige system og direkte ned i drypbakken.	Tøm drypbakken, når indikatoren for fuld drypbakke springer op gennem dækslet til drypbakken (fig. 27). Sæt en kop under udløbsrøret for at opsamle skyllevand.
	Drypbakken er overfyldt og er løbet over, hvilket får det til at se ud, som om maskinen er utæt.	Tøm drypbakken, når indikatoren for fuld drypbakke springer op gennem dækslet til drypbakken (fig. 27). Sæt en kop under udløbsrøret for at opsamle skyllevand.
	Maskinen står ikke på en vandret overflade.	Placer maskinen på en vandret overflade, så indikatoren for fuld drypbakke virker korrekt.
Jeg kan ikke aktivere AquaClean-filteret, og maskinen beder om at blive afkalket.	Filteret er ikke blevet udskiftet i tide, efter ikonet for AquaClean-filteret blinkede, og kapaciteten faldt til 0 %.	Afkalk først maskinen, og monter derefter AquaClean-filteret.
	Du har ikke monteret AquaClean-filteret i forbindelse med den første installation, men efter brygning af ca. 25 kopper kaffe (baseret på 100 ml kopper). Maskinen skal være helt fri for kalk, før AquaClean-filteret monteres.	Afkalk maskinen først, og monter derefter et nyt AquaClean-filter. Efter afkalkningen nulstilles filtertælleren til 0/8. Bekræft altid aktivering af filteret i maskinens menu. Det skal du også altid gøre efter udskiftning af filteret.
Det nye vandfilter passer ikke.	Du prøver at montere et andet filter end AquaClean-filteret.	Det er kun AquaClean-filteret, der passer i maskinen.
Maskinen støjer.	Det er normalt, at der kommer lyde fra maskinen under brug.	Hvis maskinen begynder at lyde anderledes, skal bryggeenheden rengøres og smøres (see 'Smøring af bryggeenheden').





[www.philips.com/coffee-care](http://www.philips.com/coffee-care)



421946040981



>75% recycled paper