

Guia de Iniciação Rápida

DVP 5160
Leitor de Vídeo
DVD

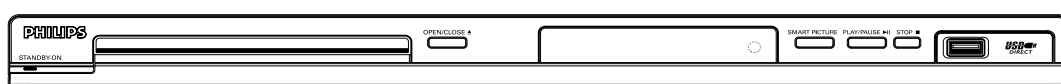

O que está na caixa



Leitor de Vídeo DVD

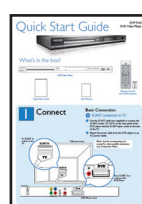

Guia de Iniciação Rápida



Manual do utilizador



Telecomando e 2 pilhas



Ligar

Ligação Básica

A Ligação SCART ao televisor

- 1 Utilize o cabo SCART preto (não incluído) para ligar a tomada SCART (TV OUT) do painel traseiro do leitor de DVD e a entrada SCART na parte de trás do televisor.
- 2 Ligue o cabo de alimentação do leitor de DVD a uma tomada CA.

Nota Consulte o respectivo manual do utilizador para outras ligações possíveis (p. ex., Vídeo Componente).

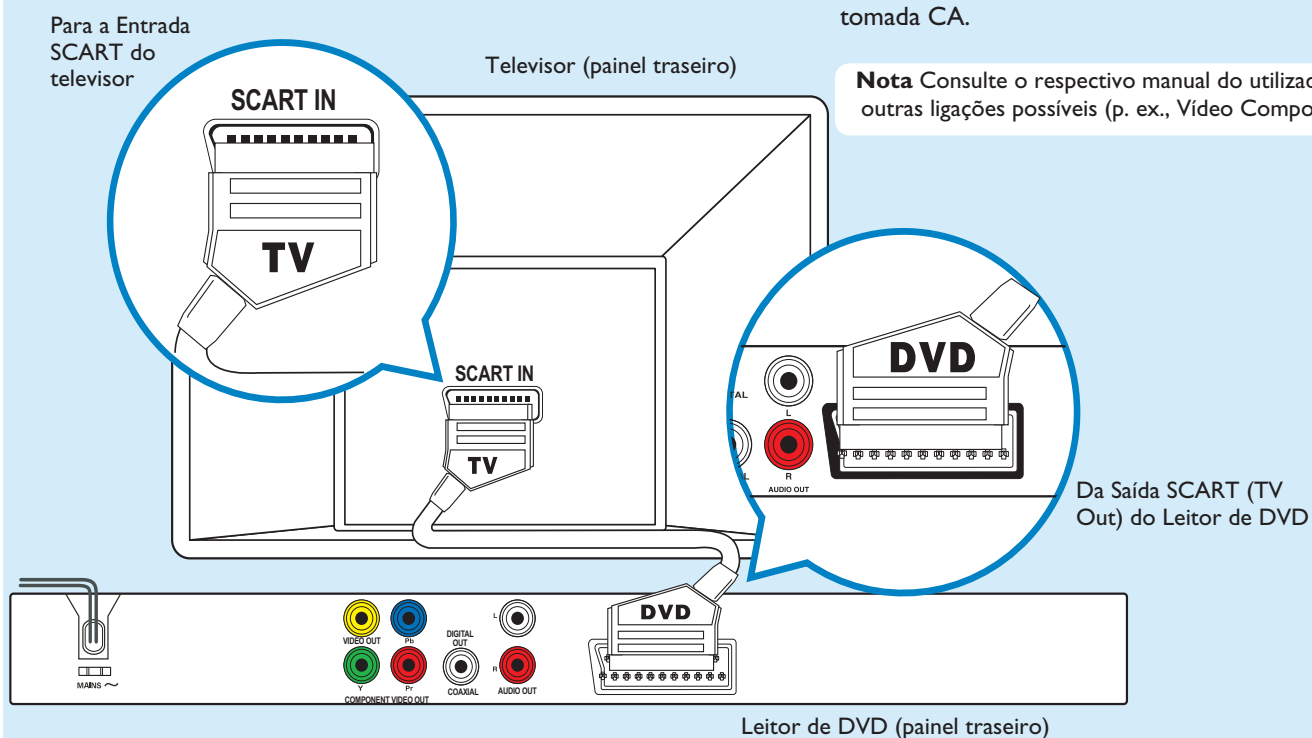

2 Configurar

A Localizar o canal de visualização



- 1 Prima  no telecomando do leitor de DVD.
- 2 Ligue o televisor.
 - Aparece o menu de fundo do DVD.
- 3 Prima '0' no telecomando do televisor, depois prima repetidamente o botão de Canal Para Baixo até ver o ecrã de fundo do DVD. Este é o canal correcto do leitor de DVD.

Nota No caso de alguns televisores, para encontrar o canal de visualização, pode continuar a premir os botões AV ou SELECT. Se, mesmo assim, não conseguir encontrar o canal, verifique novamente as ligações ou verifique o manual do utilizador do televisor.



B Configuração de preferência de idioma

Utilize o telecomando do leitor de DVD para seleccionar o idioma pretendido dos ecrãs, o idioma áudio, o idioma das legendas e o idioma do menu que preferir.

Seleccionar o idioma dos ecrãs

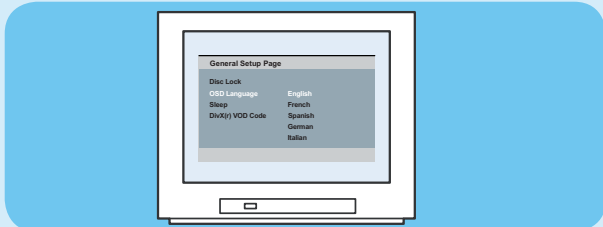
- 1 Prima **SETUP** no telecomando do leitor de DVD.
- 2 Prima  para realçar {OSD Language} (Idioma dos ecrãs), depois prima .



- 3 Prima   para seleccionar um idioma e prima **OK**.

Nota Se o idioma seleccionado não estiver disponível no disco, será utilizado o idioma predefinido do disco.

Precisa de ajuda ?

Manual do Utilizador

Para mais informações sobre o produto, consulte o manual do utilizador do leitor de DVD.

On-line

Visite www.philips.com/welcome









3 Desfrutar

A Iniciar a reprodução

- 1 A reprodução pode começar automaticamente ao introduzir um disco na gaveta do disco.

Nota Se um menu do disco aparecer no televisor :

- 1) Prima     para navegar pelas opções disponíveis no menu do DVD.
- 2) Prima **PLAY/PAUSE**  na opção que pretende para iniciar a reprodução.

- 2 Prima **PLAY/PAUSE**  para iniciar a reprodução.

- 3 Para parar a reprodução, prima **STOP** .

- 4 Prima **DISC MENU** para voltar ao menu do disco em qualquer momento.

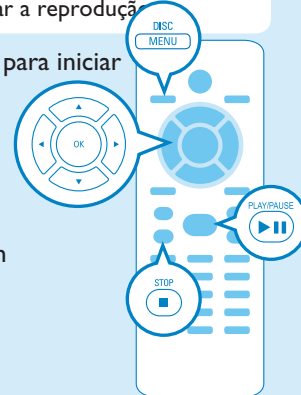

Resolução de problemas

Para mais sugestões de resolução de problemas, consulte o manual do utilizador.

Sem alimentação

- Verifique se o cabo de alimentação CA está devidamente ligado.
- Prima o botão **STANDBY-ON** na parte da frente do leitor de DVD para ligar a unidade.

Sem imagem

- Verifique a ligação ao televisor e certifique-se de que as fichas estão bem introduzidas.

Sem som ou som distorcido

- Ajuste o volume
- Verifique se as ligações áudio estão na fonte de entrada correcta.

O telecomando não funciona

- Verifique se as pilhas estão bem carregadas ou substitua as pilhas por novas.
- Reduza a distância entre o telecomando e o leitor de DVD.
- Aponte o telecomando directamente para o sensor de IR.



2005 © Koninklijke Philips N.V.
All rights reserved.
www.philips.com
SL/0711/12_14_RC2