

For product support, visit
Pour en savoir plus sur l'assistance sur les produits, visitez le site

DVP3560

www.philips.com/welcome



EN	User manual	3
ES	Manual del usuario	23
FR-CA	Manuel d'utilisation	45

EN: For further assistance, call the customer support service in your country.

- To obtain assistance in the U.S.A., Canada, Puerto Rico, or the U.S. Virgin Islands, contact Philips Customer Care Center at 1-866-309-0866
- To obtain assistance in Mexico, contact Philips Customer Care Center at 01 800 504 62 00

ES: Para obtener mas informacion, llame al servicio de soporte al cliente de su pais.

- Para obtener asistencia en los Estados Unidos, en Canada, Puerto Rico o en las Islas Virgenes de los Estados Unidos, comuniquese con Centro de atencion al cliente de Philips al 1-866-309-0866
- Solo para Mexico CENTRO DE ATENCION A CLIENTES LADA. 01 800 504 62 00 Solo Para Mexico.

FR: Pour obtenir de l'aide supplementaire, communiquez avec le centre de service a la clientele de votre pays.

- Pour obtenir de l'aide aux Etats-Unis, au Canada, a Puerto Rico ou aux Iles Vierges americaines, communiquez avec le centre de service a la clientele Philips au : 1-866-309-0866
- Pour obtenir l'aide au Mexique, entrez en contact avec le centre de soin de client de Philips a 01 800 504 62 00

Table des matières

1 Important	46
Sécurité	46
Avertissement	47
Avis relatif aux marques de commerce	48
2 Votre lecteur de DVD	48
Supports compatibles	48
Aperçu du produit	48
3 Connexion	50
Connexion des câbles audio/vidéo	50
Connexions audio facultatives	51
Connexion d'une clé flash USB	51
Branchement à l'alimentation	51
4 Guide de démarrage	51
Préparation de la télécommande	51
Repérage du canal d'entrée du téléviseur	52
Sélectionnez la langue d'affichage du menu.	52
Activation du balayage progressif	52
Utilisation de Philips EasyLink	53
5 Lecture	53
Lecture d'un disque	53
Lecture de vidéo	53
Lecture de musique	55
Lecture de photos	56
Lecture à partir d'une clé flash USB	57
6 Autres fonctions	57
Création de fichiers MP3	57
7 Ajuster les réglages	58
Configuration générale	58
Configuration audio	59
Configuration vidéo	60
Préférences	62
8 Renseignements supplémentaires	63
Mise à niveau du microcode	63
Entretien	63
Spécifications	63
9 Dépannage	64
10 Glossaire	65
Garantie	67

1 Important

Sécurité

Signification des symboles de sécurité



Ce symbole éclair signifie que les composants non isolés de votre appareil peuvent provoquer une décharge électrique. Pour la sécurité de votre entourage, ne retirez pas le couvercle du produit.



Le point d'exclamation signale des points importants et vous invite à consulter la documentation fournie afin d'éviter tout problème de fonctionnement et de maintenance.

AVERTISSEMENT : afin de limiter les risques d'incendie ou de décharge électrique, cet appareil doit être conservé à l'abri de la pluie ou de l'humidité. Aucun objet rempli de liquide, tel qu'un vase par exemple, ne doit être placé sur l'appareil.

ATTENTION : pour éviter tout risque d'électrocution, veillez à aligner la broche large de la fiche sur l'encoche large correspondante, en l'insérant au maximum.

Consignes de sécurité importantes

- ① Lisez attentivement ces consignes.
- ② Conservez soigneusement ces consignes.
- ③ Tenez compte de tous les avertissements.
- ④ Respectez toutes les consignes.
- ⑤ N'utilisez pas cet appareil à proximité d'une source d'eau.
- ⑥ Nettoyez l'appareil avec un chiffon sec uniquement.
- ⑦ Évitez d'obstruer les orifices de ventilation. Installez l'appareil conformément aux consignes du fabricant.
- ⑧ Évitez d'installer l'appareil à proximité des sources de chaleur telles que des radiateurs, registres de chaleur, poêles ou autres appareils (amplificateurs par exemple) produisant de la chaleur.
- ⑨ Respectez la fonction de sécurité de la fiche polarisée ou de mise à la terre. Une fiche polarisée possède deux broches dont l'une est plus large que l'autre. Une fiche de mise à la terre possède deux broches et une patte de mise à la terre. La broche large ou la troisième patte sont fournies pour des raisons de sécurité. Si la

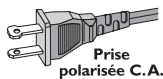

fiche fournie n'est pas adaptée à votre support de prise, demandez à un électricien de vous le remplacer.

- ⑩ Évitez de marcher sur le cordon d'alimentation ou de le pincer, notamment au niveau des fiches, des prises de courant et de son point de sortie sur l'appareil.
- ⑪ Utilisez uniquement les pièces de fixation/ accessoires spécifié(s) par le fabricant.
- ⑫ Utilisez uniquement l'appareil avec le chariot, le socle, le trépied, le support ou la table spécifié(e) par le fabricant ou vendu(e) avec l'appareil. Lorsque vous utilisez un chariot, prenez garde à ne pas le faire basculer avec l'appareil lorsque vous le déplacez. Vous risqueriez de vous blesser. 
- ⑬ Débranchez cet appareil en cas d'orage ou pendant les longues périodes d'inutilisation.
- ⑭ Confiez toutes les tâches de maintenance à un personnel qualifié. Des travaux de maintenance sont nécessaires en cas d'endommagement de l'appareil : par exemple, endommagement du cordon d'alimentation ou de la fiche, déversement de liquide ou chute d'objets à l'intérieur de l'appareil, exposition de l'appareil à la pluie ou à l'humidité, dysfonctionnement ou chute de l'appareil.
- ⑮ Utilisation des piles **ATTENTION** - Pour éviter les fuites de piles pouvant endommager l'appareil ou entraîner des blessures corporelles ou des dégâts matériels, respectez les consignes suivantes :
 - Installez correctement toutes les piles, en prenant garde aux sens + et - indiqués sur l'appareil.
 - Ne mélangez pas des piles neuves avec des piles usagées.
 - Ne mélangez pas des piles alcalines, des piles standard (zinc-carbone) et des piles rechargeables (Ni-Cd, Ni-Mh, etc.).
 - Retirez les piles du compartiment si vous n'utilisez pas l'appareil pendant une longue période.
 - Les piles ne doivent pas être exposées à une chaleur excessive (lumière du soleil, feu ou source assimilée).
 - Produits contenant du perchlorate : une manipulation particulière peut être requise. Voir www.dtsc.ca.gov/hazardouswaste/perchlorate.
- ⑯ Votre appareil ne doit pas être exposé aux fuites goutte à goutte ou aux éclaboussures.
- ⑰ Ne placez pas d'objets susceptibles d'endommager votre appareil à proximité de

celui-ci (par exemple, objets remplis de liquide ou bougies allumées).

- ⑱ Ce produit peut contenir du plomb et du mercure. La mise au rebut de ces substances peut être réglementée afin de préserver l'environnement. Pour plus d'informations sur le traitement ou le recyclage des produits, veuillez contacter les autorités locales ou l'Electronic Industries Alliance à l'adresse www.eiae.org.
- ⑲ Si la prise d'alimentation ou un coupleur d'appareil est utilisé comme dispositif de découplage, celui-ci doit rester facilement accessible.

EL 6475-S004: 03/12

Symbole d' un appareil de classe II

Ce symbole indique que l'appareil est équipé d'un système à double isolation.

Avertissement

Remarques sur la conformité

L'appareil est conforme à la section 15 de la réglementation FCC. Son utilisation est soumise à deux conditions :

1. L'appareil ne doit pas provoquer d'interférences nuisibles, et
2. L'appareil doit supporter les interférences reçues, y compris les interférences empêchant son fonctionnement correct.

Réglementation FCC

À l'issue des tests dont il a fait l'objet, cet équipement a été déclaré conforme à la section 15 de la réglementation FCC applicable aux appareils numériques de classe B.

Ces limites sont conçues pour fournir une protection suffisante contre les interférences nuisibles dans les installations résidentielles. Cet équipement génère, utilise et peut émettre des ondes radioélectriques. Il est susceptible de créer des interférences nuisibles dans les communications radioélectriques s'il n'est pas installé ou utilisé conformément aux instructions. Cependant, l'absence d'interférences dans une installation particulière n'est pas garantie. Dans le cas où cet équipement créerait des interférences avec la réception radio ou télévisée, ce qui peut être vérifié en éteignant et en rallumant l'appareil, il est conseillé d'essayer de corriger ces interférences en appliquant une ou plusieurs des mesures suivantes :

- réorienter ou déplacer l'antenne de réception ;
- augmenter la distance entre l'équipement et le récepteur ;
- relier l'équipement à une prise de courant située sur un circuit différent de celui sur lequel le récepteur est connecté ;

- prendre conseil auprès d'un distributeur ou d'un technicien radio/TV qualifié.

Avertissement : toute modification apportée à cet appareil qui ne serait pas approuvée expressément par Philips peut invalider l'habilitation de l'utilisateur à utiliser l'appareil.

Canada

Cet appareil numérique de la classe B est conforme à la norme NMB-003 du Canada.

Remarque sur le balayage progressif

Les téléviseurs haute définition ne sont pas tous entièrement compatibles avec cet appareil et peuvent afficher des anomalies. Si l'affichage au format 525 ou 625 lignes à balayage progressif pose problème, il est recommandé d'utiliser le mode de définition standard. Pour toute question concernant la compatibilité de votre téléviseur avec le lecteur de DVD de ce système 525p et 625p, communiquez avec le service à la clientèle.

Mise au rebut de votre ancien appareil et des piles

Votre produit a été conçu et fabriqué avec des matériaux et des composants de grande qualité, qui peuvent être recyclés et réutilisés.

Ne jetez pas ce produit avec les autres ordures ménagères. Renseignez-vous sur les règles régissant la collecte locale des produits électriques et électroniques et des piles. La mise au rebut adéquate de ces produits contribue à réduire le risque de conséquences négatives pour l'environnement et la santé humaine.

Votre appareil contient des piles qui ne peuvent pas être éliminées avec les ordures ménagères ordinaires. Veuillez vous renseigner sur les règles régissant la collecte locale des piles. La mise au rebut adéquate des batteries contribue à réduire le risque de conséquences négatives potentielles sur l'environnement et sur la santé humaine.

Visitez le site www.recycle.philips.com pour savoir comment trouver un centre de recyclage dans votre région.



Droits d'auteur



**Be responsible
Respect copyrights**

Ce produit intègre une technologie de protection des droits d'auteur protégée par des brevets américains et autres droits relatifs à la propriété intellectuelle détenus par Rovi Corporation. La rétro-ingénierie et le démontage sont interdits.



Avis relatif aux marques de commerce



HDMI, le logo HDMI et High-Definition Multimedia Interface sont des marques de commerce ou des marques déposées de HDMI Licensing, LLC.



À PROPOS DE DIVX VIDEO :

DivX® est un format vidéo numérique créé par DivX, Inc. Ce produit est un appareil officiellement certifié DivX qui permet de lire du contenu vidéo DivX. Visitez le site www.divx.com pour obtenir plus de renseignements ainsi que des outils logiciels permettant de convertir vos fichiers au format vidéo DivX.

À PROPOS DE DIVX VIDEO-ON-DEMAND :

Cet appareil DivX Certified® doit être enregistré pour permettre la lecture de contenu vidéo sur demande DivX. Pour générer le code d'enregistrement, trouvez la section de la vidéo sur demande DivX dans le menu de configuration de l'appareil. Allez à vod.divx.com et utilisez ce code pour exécuter le processus d'enregistrement et pour en apprendre davantage sur la vidéo sur demande DivX.

DivX®, DivX Certified® et les logos qui y sont associés sont des marques déposées de DivX, Inc. et sont utilisés sous licence.



Les logos USB-IF sont des marques de commerce de Universal Serial Bus Implementers Forum, Inc.



Fabriqué sous licence et protégé par le brevet américain numéro 5,451,942 et par d'autres brevets américains et internationaux déposés ou en attente. DTS et le symbole sont des marques déposées et DTS Digital Out et les logos DTS sont des marques de commerce de DTS, Inc. L'appareil inclut le logiciel. © DTS, Inc. Tous droits réservés.



Fabriqué sous licence de Dolby Laboratories. Dolby et le symbole du double D sont des marques de commerce de Dolby Laboratories.



DVD Video est une marque de commerce de DVD Format/Logo Licensing Corporation.

2 Votre lecteur de DVD

Nous vous félicitons de votre achat et vous souhaitons la bienvenue chez Philips! Consultez le site www.philips.com/welcome.

Supports compatibles

Cet appareil peut lire les formats suivants :

- DVD, DVD-Video, DVD+R/+RW, DVD-R/-RW, DVD+R/-R DL (double couche)
- CD vidéo et SVCD
- CD audio, CD-R/CD-RW
- Contenu MP3, WMA et DivX (Ultra), fichiers JPEG
- Clé flash USB

Codes de région

Vous pouvez lire des disques portant les codes de région suivants.

Code de région de DVD Pays



Canada et États-Unis

Aperçu du produit

Unité principale

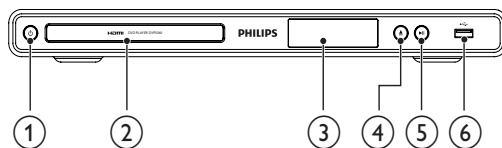

① ⏻ (Veille/Marche)

- Pour allumer l'appareil ou passer en mode veille.

- ② **Logement du disque**
- ③ **Afficheur**
- ④ **▲ (Ouvrir/Fermer)**
 - Pour ouvrir ou fermer le logement du disque.
- ⑤ **▶|| (Lecture/Pause)**
 - Pour démarrer, interrompre temporairement ou reprendre la lecture du disque.
- ⑥ **🔌 Prise (USB)**
 - Pour connecter une clé flash USB.

Télécommande

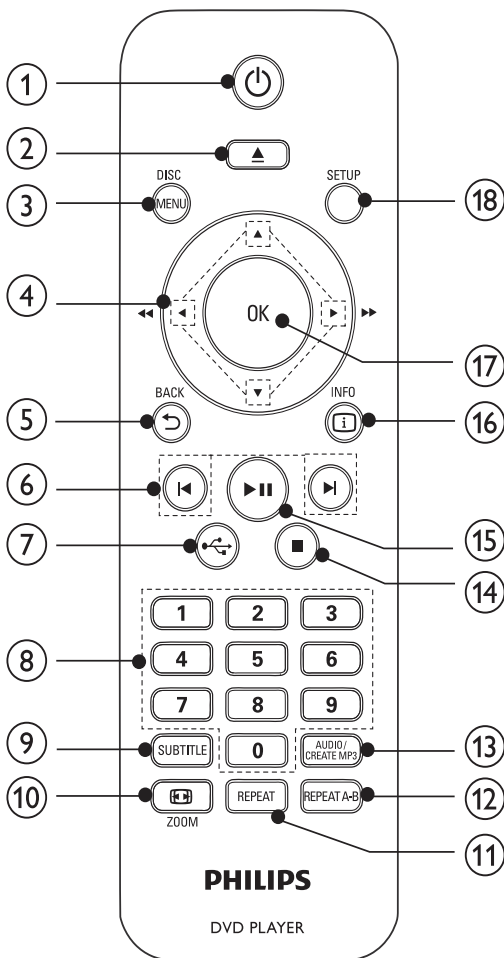

- ① **⏻**
 - Pour allumer l'appareil ou passer en mode veille.

- ② **▲**
 - Pour ouvrir ou fermer le logement du disque.
- ③ **DISC MENU**
 - Pour accéder au menu du disque ou le quitter.
 - Pour passer en mode disque.
 - Pendant la lecture d'un diaporama, pour commuter entre le mode divertissement et le mode régulier.
 - Dans le cas des disques VCD et SVCD, pour activer ou désactiver la commande de lecture (PBC).
- ④ **▲▼◀▶**
 - Pour naviguer dans les menus.
 - Pour effectuer une recherche rapide vers l'avant (▶) ou vers l'arrière (◀).
 - Pour effectuer une recherche lente vers l'avant (▲) ou vers l'arrière (▼).
- ⑤ **↶ BACK**
 - Pour retourner au menu précédent.
- ⑥ **◀▶**
 - Pour sauter à la piste, au titre ou au chapitre précédent ou suivant.
- ⑦ **🔌**
 - Pour passer en mode USB.
- ⑧ **Boutons numériques**
 - Pour sélectionner un élément à lire.
- ⑨ **SUBTITLE**
 - Pour sélectionner la langue des sous-titres sur un disque.
- ⑩ **🔍 ZOOM**
 - Pour adapter l'image à l'écran du téléviseur.
 - Pour faire un zoom avant ou arrière dans l'image.
- ⑪ **REPEAT**
 - Pour sélectionner divers modes de lecture répétée.
- ⑫ **REPEAT A-B**
 - Pour répéter la lecture d'une section précise.
- ⑬ **AUDIO/CREATE MP3**
 - Pour sélectionner la langue ou le canal audio sur un disque.
 - Pour accéder au menu de création de fichiers MP3.
- ⑭ **■**
 - Pour arrêter la lecture.
- ⑮ **▶||**
 - Pour démarrer, interrompre temporairement ou reprendre la lecture du disque.

- 16 **INFO**
- Dans le cas des disques, pour accéder aux options de lecture ou pour afficher l'état actuel du disque.
 - Dans le cas des diaporamas, pour afficher les fichiers photos sous forme de vignettes.
- 17 **OK**
- Pour confirmer une entrée ou une sélection.
- 18 **SETUP**
- Pour accéder au menu de configuration ou le quitter.

3 Connexion

Établissez les connexions suivantes pour utiliser l'appareil.

Connexions de base :

- Vidéo
- Audio

Connexions facultatives :

- Acheminement du signal audio à d'autres appareils :
 - Amplificateur/récepteur numérique
 - Système stéréo analogique
- Clé flash USB

Connexion des câbles audio/vidéo

Choisissez la meilleure connexion vidéo compatible avec le téléviseur.

- **Option 1** : Connexion à la prise HDMI (dans le cas d'un téléviseur compatible HDMI, DVI ou HDCP).
- **Option 2** : Connexion aux prises vidéo à composantes (dans le cas d'un téléviseur standard ou à balayage progressif).
- **Option 3** : Connexion à la prise vidéo à composantes (dans le cas d'un téléviseur standard).

Option 1 : Connexion à la prise HDMI

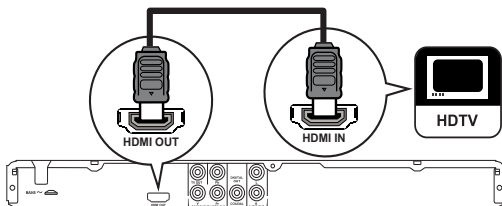

- 1 Branchez un câble HDMI (non fourni)
 - à la prise **HDMI OUT** de cet appareil.
 - à la prise d'entrée HDMI du téléviseur.

Remarque

- Si l'appareil prend en charge le protocole HDMI CEC, vous pouvez commander les appareils compatibles au moyen d'une seule télécommande (voir Guide de démarrage > Utilisation de Philips EasyLink).

Option 2 : Connexion aux prises vidéo à composantes

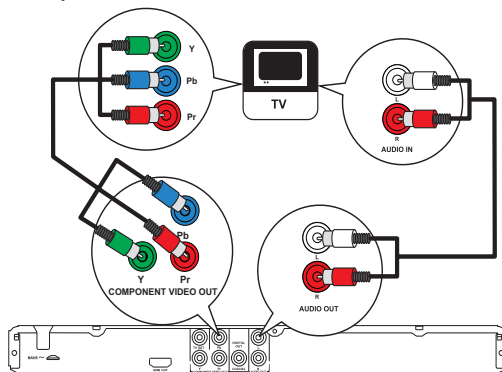

- 1 Branchez les câbles vidéo à composantes (non fournis) :
 - aux prises **Y Pb Pr** de cet appareil.
 - aux prises d'entrée **COMPONENT VIDEO** du téléviseur.
- 2 Branchez les câbles audio (fournis) :
 - aux prises **AUDIO OUT L/R** de cet appareil.
 - aux prises d'entrée audio du téléviseur.

Option 3 : Connexion à la prise vidéo (CVBS)

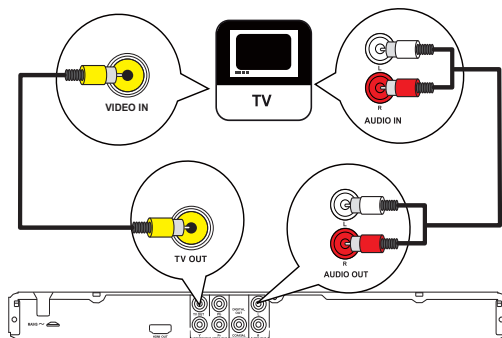

- 1 Branchez un câble vidéo à composantes (fourni) :
 - à la prise **TV OUT** de cet appareil.
 - à la prise d'entrée vidéo du téléviseur.
- 2 Branchez les câbles audio (fournis) :
 - aux prises **AUDIO OUT L/R** de cet appareil.
 - aux prises d'entrée audio du téléviseur.

Connexions audio facultatives

Vous pouvez acheminer le signal audio de cet appareil à d'autres appareils pour améliorer le son.

Connexion à un amplificateur/récepteur numérique

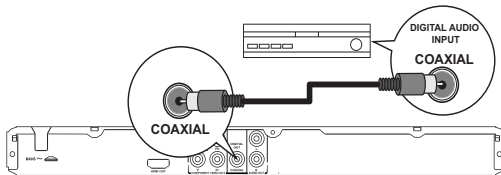

- 1 Branchez un câble coaxial (non fourni) :
 - à la prise **COAXIAL** de cet appareil.
 - à la prise d'entrée **COAXIAL/DIGITAL** de cet appareil.

Connexion à un système stéréo analogique

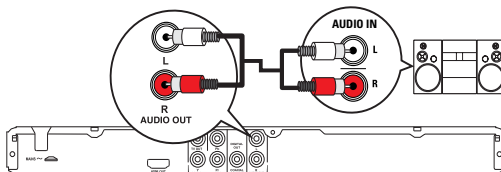

- 1 Branchez les câbles audio (fournis) :
 - aux prises **AUDIO OUT L/R** de cet appareil.
 - aux prises d'entrée audio de l'appareil.

Connexion d'une clé flash USB

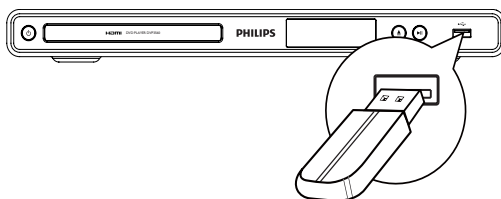

- 1 Branchez une clé flash USB à la prise  de cet appareil.



Remarque

- Cet appareil ne peut lire ou afficher que les fichiers MP3, WMA, DivX (Ultra) ou JPEG qui sont stockés sur une clé flash USB.
- Appuyez sur le bouton  pour accéder au contenu et lire les fichiers.

Branchement à l'alimentation



Mise en garde

- Risque de dommages à l'appareil! Assurez-vous que la tension d'alimentation correspond à la valeur de tension imprimée à l'arrière de l'appareil.
- Avant de brancher le cordon d'alimentation c.a., assurez-vous d'avoir effectué toutes les autres connexions.



Remarque

- La plaque signalétique se trouve à l'arrière de l'appareil.

- 1 Branchez le câble d'alimentation c.a. dans la prise murale.
 - ↳ L'appareil est maintenant prêt à être configuré pour l'utilisation.

4 Guide de démarrage

Préparation de la télécommande

- 1 Appuyez et poussez sur le compartiment des piles pour le glisser et l'ouvrir (voir « 1 » sur l'illustration).
- 2 Insérez deux piles AAA en respectant les polarités (+/-) indiquées.
- 3 Poussez et glissez le compartiment des piles pour le fermer (voir « 3 » sur l'illustration).

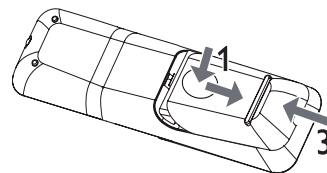

Remarque

- Si vous n'utilisez pas la télécommande pendant une période prolongée, enlevez les piles.
- Ne combinez pas des piles différentes (neuves et usagées, au carbone et alcalines, etc.).
- Les piles contiennent des produits chimiques et doivent donc être mises au rebut de façon appropriée.





Repérage du canal d'entrée du téléviseur

- 1 Appuyez sur **⏻** pour allumer l'appareil.
- 2 Allumez le téléviseur et syntonisez le canal d'entrée vidéo (voir le guide d'utilisation du téléviseur pour savoir comment sélectionner le canal d'entrée audio/vidéo).

Sélectionnez la langue d'affichage du menu.

Remarque

- Si l'appareil est connecté à un téléviseur compatible HDMI CEC, sautez ce réglage. L'appareil se règle automatiquement à la langue d'affichage du menu qui est sélectionnée sur le téléviseur (si cette langue est prise en charge par l'appareil).





General Setup	
	Disc Lock <input type="radio"/> Auto (ENG)
	OSD Language <input type="radio"/> English
	Sleep Timer <input type="radio"/> Français
	Auto Standby <input type="radio"/> Español
	DivX(R) VOD Code

- 1 Appuyez sur le bouton **SETUP**.
↳ Le menu **[Page Réglages généraux]** s'affiche.
- 2 Sélectionnez **[Langue]**, puis appuyez sur **▶**.
- 3 Appuyez sur **▲▼** pour sélectionner une langue, puis appuyez sur **OK**.

Activation du balayage progressif

Remarque

- Pour utiliser la fonction de balayage progressif, vous devez connecter l'appareil à un téléviseur à balayage progressif en utilisant des prises vidéo à composantes (pour plus de détails, voir Connexion > Connexion des câbles audio/vidéo > Option 2 : Connexion aux prises vidéo à composantes).

Video Setup	
	TV System <input type="radio"/> On
	TV Display <input type="radio"/> Off
	Progressive
	Picture Setting
	My Wallpaper
	Closed Caption
	HD JPEG
	HDMI Setup

- 1 Allumez le téléviseur et syntonisez le canal d'entrée vidéo adéquat pour cet appareil.
- 2 Appuyez sur le bouton **SETUP**.
- 3 Appuyez sur **▼** pour sélectionner **[Régl vidéo]**.
- 4 Sélectionnez **[Progressif]** > **[Activé]**, puis appuyez sur **OK**.
↳ Un message d'avertissement s'affiche.
- 5 Pour continuer, sélectionnez **[OK]** et appuyez sur **OK**.
↳ La configuration du balayage progressif est terminée.

Remarque

- Si l'écran est vide ou que l'image est déformée, patientez 15 secondes pour que la restauration automatique se produise.
- Si aucune image ne s'affiche, désactivez le mode de balayage progressif de la manière suivante :
 - 1) Appuyez sur **▲** pour ouvrir le logement du disque.
 - 2) Appuyez sur le bouton numérique **« 1 »**.

- 6 Appuyez sur **SETUP** pour quitter le menu.
- 7 Vous pouvez maintenant activer le mode de balayage progressif sur le téléviseur (voir le guide d'utilisation du téléviseur).

**Remarque**

- Pendant la lecture, si le mode de balayage progressif est activé à la fois sur cet appareil et sur le téléviseur, l'image affichée peut être déformée. Si c'est le cas, désactivez le mode de balayage progressif sur cet appareil et sur le téléviseur.

Utilisation de Philips EasyLink

Cet appareil est doté de la fonction Philips EasyLink, qui utilise le protocole HDMI CEC (Consumer Electronics Control). Vous pouvez utiliser une seule télécommande pour commander tous les appareils compatibles EasyLink qui sont raccordés par des connecteurs HDMI.

**Remarque**

- Pour activer la fonction EasyLink, vous devez activer les fonctions HDMI CEC sur le téléviseur et sur les autres appareils connectés au téléviseur. Consultez les guides du téléviseur et des appareils concernés pour obtenir plus de détails.

Lecture à l'aide d'une seule touche

- 1 Appuyez sur pour allumer l'appareil.
 - ↳ Le téléviseur (s'il prend en charge la lecture à l'aide d'une seule touche) s'allume et sintonise le canal d'entrée vidéo adéquat de façon automatique.
 - ↳ Si un disque est chargé dans cet appareil, la lecture du disque démarre automatiquement.

Mise en veille à l'aide d'une seule touche

- 1 Tenez enfoncée la touche de la télécommande pendant au moins 3 secondes.
 - ↳ Tous les appareils connectés (qui prennent en charge la lecture à l'aide d'une seule touche) passent automatiquement en mode veille.

**Remarque**

- Philips ne garantit pas une compatibilité totale avec tous les appareils HDMI CEC.

5 Lecture

Lecture d'un disque

**Mise en garde**

- Ne placez aucun objet autre qu'un disque dans le logement du disque.
- Ne touchez pas à la lentille optique de lecture de disque à l'intérieur du logement du disque.

- 1 Appuyez sur pour ouvrir le logement du disque.
- 2 Insérez le disque avec l'étiquette vers le haut.
- 3 Appuyez sur pour fermer le logement du disque et démarrer la lecture du disque.

**Remarque**

- Vérifiez les types de disque pris en charge (voir Votre lecteur de DVD > Supports compatibles).
- Si le menu d'entrée du mot de passe est affiché, vous devez entrer le mot de passe pour pouvoir lire le disque verrouillé ou à accès restreint (voir Ajuster les réglages > Préférences > [Contrôle parental]).

Lecture de vidéo



**Remarque**

- Il est possible que certaines fonctions ne soient pas accessibles avec certains disques. Reportez-vous à l'information fournie avec le disque pour obtenir plus de détails.

Commande de la lecture de vidéo

- 1 Lisez un titre.
- 2 Utilisez la télécommande pour commander la lecture.

Touche	Action
	Pour démarrer, interrompre temporairement ou reprendre la lecture du disque.
	Pour arrêter la lecture du disque.
	Pour sauter au titre ou au chapitre précédent ou suivant.
	Pour effectuer une recherche rapide vers l'arrière ou vers l'avant. Appuyez sur la touche plusieurs fois pour changer la vitesse de recherche.

Touche	Action
▲, ▼	Pour effectuer une recherche lente vers l'avant ou vers l'arrière. Appuyez sur la touche plusieurs fois pour changer la vitesse de recherche. Dans le cas des disques VCD et SVCD, la recherche lente vers l'arrière n'est pas accessible.
AUDIO/ CREATE MP3	Pour sélectionner une langue ou un canal audio offert sur un disque.
SUBTITLE	Pour sélectionner une langue de sous-titres offerte sur un disque.
REPEAT	Pour activer ou désactiver le mode de répétition. Les options de répétition offertes peuvent varier selon le type de disque.
REPEAT A-B	Répétition d'une section précise sur une piste ou sur un disque.
 ZOOM (Adaptation à l'écran)	Pour adapter le format d'image à l'écran du téléviseur. Appuyez sur la touche plusieurs fois jusqu'à ce que le format de l'image soit adapté à l'écran du téléviseur.
 ZOOM	Pour basculer entre le format de l'image à l'écran et différents facteurs d'agrandissement. Pour parcourir l'image agrandie, appuyez sur les boutons de navigation .
 INFO	Pour accéder aux options de lecture et pour afficher l'état actuel du disque.

Accès au menu du DVD

- 1 Appuyez sur **DISC MENU** pour accéder au menu du répertoire racine du disque.
- 2 Sélectionnez une option de lecture, puis appuyez sur **OK**.
 - Dans certains menus, vous devez appuyer sur les **boutons numériques** pour entrer votre sélection.

Accès au menu VCD

La fonction de commande de lecture (PBC) est offerte avec les disques VCD et SVCD, qui peuvent afficher le menu du contenu pour vous permettre de sélectionner une option de lecture. La commande de lecture est activée par défaut en usine.

Remarque

- Consultez Ajuster les réglages > Préférences > **[PBC]** pour savoir comment activer ou désactiver la commande de lecture.

- 1 Affichez le menu du contenu de l'une des manières suivantes :
 - Si la commande de lecture est activée, chargez un disque VCD ou SVCD.
 - Pendant la lecture avec commande de lecture activée, appuyez sur **↶ BACK**.
- 2 Appuyez sur les **boutons numériques** pour sélectionner une option de lecture, puis appuyez sur **OK** pour démarrer la lecture.
 - Si la commande de lecture est désactivée, l'appareil saute l'affichage du menu et démarre la lecture de la première piste.

Prévisualisation du contenu du disque

- 1 Pendant la lecture, appuyez sur  **INFO**.
↳ Le menu d'état du disque s'affiche.
- 2 Sélectionnez **[Aperçu]**, puis appuyez sur **▶**.
- 3 Sélectionnez une option de prévisualisation, puis appuyez sur **OK**.
↳ Un écran de vignettes de prévisualisation s'affiche.
 - Pour aller à l'écran de prévisualisation suivant ou précédent, sélectionnez **[Préc]** ou **[Suivant]**, puis appuyez sur **OK**.
 - Pour démarrer la lecture, appuyez sur **OK** à la vignette sélectionnée.

Saut de lecture jusqu'à un temps chrono précis

- 1 Pendant la lecture, appuyez sur  **INFO**.
↳ Le menu d'état du disque s'affiche.
- 2 Sélectionnez une option pour le temps de lecture écoulé actuel, puis appuyez sur **▶**.
 - **[Durée ti]** (temps chrono du titre)
 - **[Durée ch]** (temps chrono du chapitre)
 - **[Tps disque]**
 - **[Tps plage]**
- 3 Appuyez sur les **boutons numériques** pour entrer le temps chrono auquel vous désirez sauter, puis appuyez sur **OK**.

Affichage du temps de lecture

- 1 Pendant la lecture, appuyez sur  **INFO**.
↳ Le menu d'état du disque s'affiche.

- Sélectionnez **[Aff durée]**, puis appuyez sur ►.
↳ Les options d'affichage varient selon le type de disque.
- Sélectionnez une option, puis appuyez sur **OK**.

Lecture d'un DVD depuis des angles différents

- Pendant la lecture, appuyez sur **INFO**.
↳ Le menu d'état du disque s'affiche.
- Sélectionnez **[Angle]**, puis appuyez sur ►.
- Appuyez sur les **boutons numériques** pour changer l'angle.
↳ La lecture passe à l'angle sélectionné.

Remarque

- S'applique uniquement aux disques qui offrent des scènes à plusieurs angles.

Lecture répétée d'une section précise

- Pendant la lecture, appuyez sur **REPEAT A-B** au point de départ.
- Appuyez sur **REPEAT A-B** une fois de plus pour définir le point de fin de répétition.
↳ La lecture répétée démarre.
 - Pour annuler la lecture répétée, appuyez sur **REPEAT A-B** une autre fois.

Remarque

- La définition d'une section pour lecture répétée n'est accessible qu'à l'intérieur d'une piste ou d'un titre.

Lecture du format vidéo DivX® (Ultra)

Le format vidéo DivX® (Ultra) est un format de contenu numérique qui conserve une haute qualité malgré un taux de compression élevé. Vous pouvez lire de la vidéo DivX® (Ultra) sur cet appareil certifié DivX (Ultra).

- Insérez un disque ou une clé flash USB qui contient des vidéos DivX (Ultra).
 - Dans le cas d'une clé USB, appuyez sur .
 - ↳ Un menu du contenu s'affiche.
- Sélectionnez un titre à lire, puis appuyez sur **OK**.
 - Vous pouvez sélectionner la langue des sous-titres ou de l'audio.





Remarque

- Vous ne pouvez lire que des vidéos DivX (Ultra) louées ou achetées avec le code d'enregistrement DivX de cet appareil (voir Ajuster les réglages > Configuration générale > **[Code Vsd DivX(R)]**).

Lecture de musique

Commande d'une piste

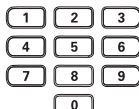
- Lisez une piste.
- Utilisez la télécommande pour commander la lecture.

Touche	Action
	Pour démarrer, interrompre temporairement ou reprendre la lecture du disque.
	Pour arrêter la lecture du disque.
	Pour sauter à la piste précédente ou suivante.
	Pour sélectionner un élément à lire.
	Pour effectuer une recherche rapide vers l'arrière ou vers l'avant. Appuyez sur la touche plusieurs fois pour changer la vitesse de recherche.

Lecture avec saut rapide

Cette fonction n'est offerte qu'avec les CD audio.

- Pendant la lecture, appuyez sur **INFO** plusieurs fois pour sélectionner une option.

Afficher	Action
[Disque Aller]	Pour faire un saut de lecture jusqu'à un temps chrono précis sur le disque.
[Plage Aller]	Pour faire un saut de lecture jusqu'à un temps chrono précis sur la piste.
[Sélect plage]	Pour faire un saut de lecture jusqu'à un numéro de piste précis.

- Appuyez sur les **boutons numériques** pour changer le temps chrono ou le numéro auquel il faut sauter.

Lecture de musique MP3 ou WMA

Les fichiers MP3 et WMA (fichiers portant les extensions .mp3 et .wma) sont des fichiers audio à forte compression.

- 1 Insérez un disque ou une clé flash USB qui contient de la musique MP3 ou WMA.
 - Dans le cas d'une clé USB, appuyez sur .

↳ Un menu du contenu s'affiche.
- 2 Si la lecture ne démarre pas automatiquement, sélectionnez une piste à lire.
 - Pour sélectionner une autre piste ou un autre dossier, appuyez sur ▲▼, puis appuyez sur **OK**.

Remarque

- Dans le cas d'un disque enregistré en plusieurs séances, seule la première séance sera lue.
- Les fichiers WMA qui sont protégés par des outils de gestion des droits numériques DRM (Digital Rights Management) ne peuvent pas être lus sur cet appareil.
- Cet appareil ne prend pas en charge le format audio MP3PRO.
- Les caractères spéciaux qui figurent dans les noms des pistes MP3 (ID3) ou des albums peuvent ne pas être affichés correctement à l'écran parce qu'ils ne sont pas pris en charge.
- Les dossiers ou les fichiers dont la taille dépasse la limite permise par cet appareil peuvent ne pas être affichés ou lus.

Lecture répétée d'une section précise

- 1 Pendant la lecture, appuyez sur **REPEAT A-B** au point de départ.
- 2 Appuyez sur **REPEAT A-B** une fois de plus pour définir le point de fin de répétition.
 - ↳ La lecture répétée démarre.
 - Pour annuler la lecture répétée, appuyez sur **REPEAT A-B** une autre fois.

Remarque

- La définition d'une section pour lecture répétée n'est accessible qu'à l'intérieur d'une piste ou d'un titre.



Lecture de photos

Lecture de photos en diaporama

Vous pouvez visionner des photos en format JPEG (fichiers portant les extensions .jpeg ou .jpg).

- 1 Insérez un disque ou une clé flash USB qui contient des photos JPEG.
 - Dans le cas d'une clé USB, appuyez sur .

- ↳ Le diaporama démarre (dans le cas d'un disque Kodak) ou le menu du contenu s'affiche (dans le cas d'un disque JPEG).





- 2 Sélectionnez une photo, puis appuyez sur **OK** pour démarrer le diaporama.
 - ↳ Dans le cas d'une photo enregistrée en format « exif », l'orientation d'affichage est automatiquement optimisée.
- Pour afficher des photos en couleur (mode divertissement) ou en noir et blanc (mode régulier), appuyez sur **DISC MENU**.
- Pour prévisualiser les photos en vignettes, appuyez sur  **INFO**.
 - Pour sélectionner une photo, appuyez sur les **boutons de navigation**.
 - Pour agrandir la photo sélectionnée et démarrer le diaporama, appuyez sur **OK**.
 - Pour retourner au menu, appuyez sur  **BACK**.

Remarque

- Il faudra peut-être plus de temps pour afficher le contenu du disque sur le téléviseur, étant donné le grand nombre de chansons ou de photos que l'on peut stocker sur un disque ou une clé flash USB.
- Si la photo JPEG n'est pas enregistrée avec un fichier de type « exif », la vignette de l'image ne peut pas être affichée à l'écran. Elle est remplacée par une vignette d'une montagne bleue.
- Cet appareil ne peut afficher des images d'appareils photo numériques qu'en format JPEG-EXIF, qui est le format habituellement utilisé par la plupart des appareils photo numériques. Il ne peut pas afficher d'images en format Motion JPEG, d'images en formats autres que JPEG ou de clips audio avec images.
- Les dossiers ou les fichiers dont la taille dépasse la limite permise par cet appareil peuvent ne pas être affichés ou lus.

Commande de lecture de photos

- 1 Visionnez un diaporama.
- 2 Utilisez la télécommande pour commander la lecture.

Touche	Action
	Pour faire pivoter une photo dans le sens des aiguilles d'une montre ou dans le sens inverse des aiguilles d'une montre.
	Pour faire pivoter une photo horizontalement ou verticalement.
 ZOOM	Pour faire un zoom avant ou arrière dans la photo. Pour interrompre la lecture en mode zoom.
	Pour arrêter la lecture.

Lecture d'un diaporama musical

Créez un diaporama musical pour lire des fichiers de musique MP3 ou WMA et des fichiers de photos JPEG simultanément.



Remarque

- Pour créer un diaporama musical, vous devez stocker les fichiers MP3 ou WMA et les fichiers JPEG sur le même disque ou sur la même clé flash USB.

- 1 Écoutez de la musique MP3 ou WMA.
- 2 Appuyez sur **BACK** pour retourner au menu principal.
- 3 Naviguez jusqu'au dossier ou à l'album de photos et appuyez sur **OK** pour démarrer la lecture du diaporama.
 - ↳ Le diaporama démarre et continue jusqu'à la fin du dossier ou de l'album de photos.
 - ↳ La musique continue jusqu'à la fin du disque.
 - Pour arrêter la lecture du diaporama, appuyez sur **■**.
 - Pour arrêter la musique, appuyez sur **■** une autre fois.

Lecture à partir d'une clé flash USB



Remarque

- Cet appareil peut lire ou afficher les fichiers MP3, WMA, DivX (Ultra) ou JPEG qui sont stockés sur une clé flash USB.

- 1 Branchez une clé flash USB à la prise de cet appareil.
- 2 Appuyez sur le bouton .
 - ↳ Un menu du contenu s'affiche.
- 3 Si la lecture ne démarre pas automatiquement, sélectionnez un fichier à lire.
 - Pour obtenir plus de détails, consultez les chapitres Lecture de musique, Lecture de photos et Lecture de vidéo.
- 4 Pour arrêter la lecture, appuyez sur **■**.
 - Pour passer en mode disque, appuyez sur le bouton .

6 Autres fonctions

Création de fichiers MP3

Avec cet appareil, vous pouvez convertir des CD audio en fichiers audio MP3. Les fichiers audio MP3 créés sont enregistrés sur la clé flash USB.

- 1 Insérez un CD audio.
- 2 Branchez une clé flash USB à la prise de cet appareil.
- 3 Pendant la lecture du disque, appuyez sur **AUDIO/CREATE MP3**.
 - ↳ Le menu de création de fichiers MP3 s'affiche.
- 4 Sélectionnez **[Oui]** dans le menu, puis appuyez sur **OK**.

Create MP3			
OPTIONS		TRACK	
Speed	Normal	<input type="radio"/> Track01	04:14
Bitrate	128kbps	<input type="radio"/> Track02	04:17
CRT ID3	Yes	<input type="radio"/> Track03	03:58
Device	USB 1	<input type="radio"/> Track04	04:51
SUMMARY		<input type="radio"/> Track05	03:53
Press [OK] button to change speed.		<input type="radio"/> Track06	04:09
		<input type="radio"/> Track07	04:38
Start	Exit	Select all	Deselect all

- 5 Sélectionnez une option de conversion sur le panneau **[OPTIONS]**, puis appuyez sur **OK** plusieurs fois pour sélectionner un élément.

Option	Description
[Vitesse]	Pour sélectionner une vitesse de copie.
[Débit]	Pour sélectionner un niveau de qualité. Un débit plus élevé correspond à une meilleure qualité sonore et à un fichier de plus grande taille.
[CRT ID3]	Pour copier les données de piste dans le fichier MP3.
[Dispositif]	Les fichiers créés ne peuvent être enregistrés que sur une clé flash USB.

- 6 Appuyez sur **▶** pour accéder au panneau **[PISTE]**.
- 7 Sélectionnez une piste audio, puis appuyez sur **OK**.

- Pour sélectionner une autre piste, répétez l'étape 7.
- Pour sélectionner toutes les pistes, sélectionnez **[Sél. tout]** dans le menu, puis appuyez sur **OK**.
- Pour désélectionner toutes les pistes, sélectionnez **[Désél. tout]** dans le menu, puis appuyez sur **OK**.

- 8** Sélectionnez **[Démarrer]** dans le menu, puis appuyez sur **OK** pour démarrer la conversion.
- ↳ Une fois l'opération terminée, un nouveau dossier est créé automatiquement sur la clé flash USB pour stocker tous les nouveaux fichiers MP3.
 - Pour quitter le menu, sélectionnez **[Quitter]**, puis appuyez sur **OK**.

Remarque



- Pendant que vous effectuez la conversion, n'appuyez sur aucun bouton.
- Les CD DTS et les CD protégés contre la copie ne peuvent pas être convertis.
- Les clés flash USB protégées contre l'écriture ou protégées par mot de passe ne peuvent pas être utilisées pour stocker des fichiers MP3.

7 Ajuster les réglages

Remarque

- Si l'option de configuration est estompée, cela signifie que la configuration ne peut pas être modifiée à ce stade.

Configuration générale

General Setup		
	Disc Lock	_____
	OSD Language	_____
	Sleep Timer	_____
	Auto Standby	_____
	DivX(R) VOD Code	_____
		_____

- Appuyez sur le bouton **SETUP**.
 - ↳ Le menu **[Page Réglages généraux]** s'affiche.
- Appuyez sur **▶** pour accéder au sous-menu.

- Sélectionnez une option, puis appuyez sur **OK**.
- Sélectionnez un réglage, puis appuyez sur **OK**.
 - Pour retourner au menu précédent, appuyez sur **↩ BACK**.
 - Pour quitter le menu, appuyez sur **SETUP**.

[Verr disque]

Pour activer la restriction de lecture d'un disque qui est chargé dans le logement du disque (on peut verrouiller un maximum de 20 disques).

- **[Verrouiller]** - Pour restreindre l'accès au disque actuel. La prochaine fois que vous voudrez lire ce disque ou le déverrouiller, vous devrez entrer le mot de passe.
- **[Déverrouiller]** - Pour permettre la lecture de tous les disques.

[Langue]

Pour sélectionner la langue du menu à l'écran.

[Minuterie]

Pour passer automatiquement en mode veille au moment prédéfini.

- **[Désactivé]** - Pour désactiver le mode veille.
- **[15 min], [30 min], [45 min], [60 min]** - Pour sélectionner le compte à rebours avant que cet appareil passe en mode veille.

[Veille auto]

Pour activer ou désactiver le mode veille automatique.

- **[Activé]** - Pour passer en mode veille après 15 minutes d'inactivité (en mode pause ou arrêt, par exemple).
- **[Désactivé]** - Pour désactiver le mode veille automatique.

[Code Vsd DivX(R)]





Pour faire afficher le code d'enregistrement et le code de désenregistrement DivX®.

- **[Enregistrement]** - Pour obtenir un code d'enregistrement afin d'enregistrer cet appareil sur le site Web.
- **[Désenreg.]** - Pour obtenir un code de désenregistrement afin d'annuler l'enregistrement de cet appareil sur le site Web.

Remarque

- Utilisez le code d'enregistrement DivX de cet appareil quand vous louez ou achetez une vidéo sur le site www.divx.com/vod. Les vidéos DivX louées ou achetées par l'intermédiaire du service de vidéo sur demande DivX® ne peuvent être lues que sur l'appareil pour lequel elles sont enregistrées.

Configuration audio

Audio Setup	
	Analogue Output Digital Audio
	HDMI Audio Audio Sync
	Volume
	Sound Mode
	CD Upsampling Night Mode

- 1 Appuyez sur le bouton **SETUP**.
↳ Le menu **[Page Réglages généraux]** s'affiche.
- 2 Appuyez sur ▼ pour sélectionner **[Régl audio]**, puis appuyez sur ► pour accéder au sous-menu.
- 3 Sélectionnez une option, puis appuyez sur **OK**.
- 4 Sélectionnez un réglage, puis appuyez sur **OK**.
 - Pour retourner au menu précédent, appuyez sur ↶ **BACK**.
 - Pour quitter le menu, appuyez sur **SETUP**.

[Sortie analog]

Pour sélectionner une configuration analogique en fonction de l'appareil audio qui est connecté par l'intermédiaire de la prise audio analogique.

- **[G/D]** - Pour choisir la sortie de son ambiophonique par deux haut-parleurs.
- **[Stéréo]** - Pour choisir la sortie de son stéréo.

[Son numérique]

Pour sélectionner une configuration numérique en fonction de l'amplificateur/récepteur numérique qui est connecté par l'intermédiaire de la prise numérique (coaxiale/numérique).

- **[Sortie numér]** - Pour sélectionner un type de sortie numérique.
 - **[Tout]** - Pour prendre en charge les formats audio multicanaux.
 - **[Non]** - Pour désactiver la sortie numérique.
 - **[PCM seulement]** - Pour abaisser à un format audio à deux canaux.
- **[Sortie LPCM]** - Pour sélectionner le taux d'échantillonnage de sortie LPCM (Linear Pulse Code Modulation).
 - **[48kHz]** - Pour les disques enregistrés à un taux d'échantillonnage de 48 kHz.
 - **[96kHz]** - Pour les disques enregistrés à un taux d'échantillonnage de 96 kHz.

Remarque

- La fonction **[Sortie LPCM]** n'est accessible que si la fonction **[Sortie numér]** est réglée à **[PCM seulement]**.
- Plus le taux d'échantillonnage est élevé, meilleure est la qualité sonore.

[Audio HDMI]

Pour sélectionner le réglage audio HDMI quand vous connectez cet appareil au téléviseur par un câble HDMI.

- **[Activé]** - Pour activer la sortie audio par le téléviseur et le système de haut-parleurs. Si le format audio du disque n'est pas pris en charge, il sera abaissé à un format audio à deux canaux (PCM linéaire).
- **[Désactivé]** - Pour désactiver la sortie audio des appareils HDMI connectés à cet appareil.

[Sync audio]

Pour régler la temporisation de la sortie audio quand vous lisez un disque vidéo.

1. Appuyez sur le bouton **OK**.
2. Appuyez sur ◀▶ pour régler la temporisation.
3. Appuyez sur **OK** pour confirmer et quitter.

[VOLUME]

Pour régler le niveau du volume par défaut quand vous lisez un disque.

1. Appuyez sur le bouton **OK**.
2. Appuyez sur ◀▶ pour régler le volume.
3. Appuyez sur **OK** pour confirmer et quitter.

[Mode Son]

Pour sélectionner un effet sonore prédéfini afin d'améliorer la sortie audio.

- **[3D]** - Pour sélectionner un effet sonore ambiophonique virtuel qui est produit par les canaux audio de gauche et de droite.
- **[Mode film]** - Pour sélectionner un effet sonore destiné au cinéma.
- **[Mode musique]** - Pour sélectionner un effet sonore destiné à la musique.

[Suréchantillonn. CD]

Pour convertir un CD de musique à un taux d'échantillonnage plus élevé, afin d'obtenir une meilleure qualité sonore en mode stéréo.

- **[Désactivé]** - Pour désactiver le suréchantillonnage de CD.
- **[88.2kHz]** - Pour convertir à un taux d'échantillonnage égal à deux fois le taux d'origine.

- **[176.4kHz]** - Pour convertir à un taux d'échantillonnage égal à quatre fois le taux d'origine.

[Mode Nuit]







Pour atténuer les sons forts et accentuer les sons faibles afin de pouvoir regarder un film sur DVD sans déranger les autres.

- **[Activé]** - Pour écouter un film durant la nuit.
- **[Désactivé]** - Pour profiter d'un son ambiophonique et d'une gamme dynamique complète.

Remarque

- S'applique uniquement aux DVD Dolby Digital.

Configuration vidéo

Video Setup	
	TV System _____
	TV Display _____
	Progressive _____
	Picture Setting _____
	My Wallpaper _____
	HD JPEG _____
	HDMI Setup _____

- 1 Appuyez sur le bouton **SETUP**.
↳ Le menu **[Page Réglages généraux]** s'affiche.
- 2 Appuyez sur ▼ pour sélectionner **[Régl vidéo]**, puis appuyez sur ► pour accéder au sous-menu.
- 3 Sélectionnez une option, puis appuyez sur **OK**.
- 4 Sélectionnez un réglage, puis appuyez sur **OK**.
 - Pour retourner au menu précédent, appuyez sur **↶ BACK**.
 - Pour quitter le menu, appuyez sur **SETUP**.

[Système TV]

Modifiez ce réglage si l'image ne s'affiche pas correctement. Par défaut, ce réglage est le plus courant pour les téléviseurs de votre pays.

- **[PAL]** - Pour un téléviseur compatible avec le système PAL.
- **[Multi]** - Pour un téléviseur compatible à la fois avec les systèmes PAL et NTSC.
- **[NTSC]** - Pour un téléviseur compatible avec le système NTSC.

[Affichage TV]

Pour sélectionner un format d'affichage :



4:3 Pan Scan (PS)



4:3 Letter Box (LB)



16:9 (Wide Screen)

- **[4:3 Pan Scan]** - Pour un téléviseur 4:3 : affichage pleine hauteur avec côtés coupés.
- **[4:3 Letter Box]** - Pour un téléviseur 4:3 : affichage en format écran large avec barres noires au haut et au bas de l'écran.
- **[16:9 Wide Screen]** - Pour un téléviseur à écran large : format d'affichage 16:9.

[Progressif]

Pour activer le mode de balayage progressif si un téléviseur à balayage progressif est connecté à cet appareil.

- **[Activé]** - Pour activer le mode de balayage progressif.
- **[Désactivé]** - Pour désactiver le mode de balayage progressif.

Remarque

- Pour obtenir une description plus détaillée, consultez Guide de démarrage > Activation du balayage progressif.

[param coul]

Pour sélectionner un jeu prédéfini de paramètres de couleur d'image ou pour définir un réglage personnalisé.

- **[Standard]** - Réglage de couleurs standard.
- **[Lumineux]** - Réglage de couleurs vives.
- **[Doux]** - Réglage de couleurs chaudes.
- **[Personnel]** - Réglage de couleurs personnalisé. Réglez le degré de luminosité, le contraste, la netteté et la saturation de couleur, puis appuyez sur **OK**.

[Papier peint]

Pour sélectionner une image comme papier peint.

- **[Image par défaut]** - Le papier peint sélectionné par défaut est le logo Philips.
- **[Image enregistrée]** - Une image vidéo ou photo JPEG saisie.
- **[Image actuelle]** - Pour saisir une image vidéo ou une photo JPEG et l'enregistrer sur l'appareil.

1. Lisez une vidéo ou un diaporama.
2. Sélectionnez une image vidéo ou une photo : appuyez sur ►|| pour interrompre temporairement la lecture, puis appuyez sur **SETUP**.
3. Naviguez jusqu'à l'option (**[Régl vidéo]** > **[Papier peint]** > **[Image actuelle]**).
4. Appuyez sur **OK** pour confirmer.
 - ↳ Une image vidéo ou photo JPEG est enregistrée comme papier peint.
 - ↳ Une image ou photo nouvellement enregistrée remplace la précédente.

[Sous-Titres]

Pour activer ou désactiver l'affichage des sous-titres.

- **[Activé]** - Pour indiquer les effets sonores dans les sous-titres. S'applique uniquement aux disques qui incluent les données de sous-titres et aux téléviseurs qui prennent en charge cette fonction.
- **[Désactivé]** - Pour désactiver l'affichage des sous-titres.

[JPEG HD]

Pour voir les images JPEG non modifiées et non comprimées dans leur résolution d'origine quand vous connectez cet appareil au téléviseur par un câble HDMI.

- **[Activé]** - Pour afficher une image en haute définition.
- **[Désactivé]** - Pour afficher une image standard.

[Réglage HDMI]

Pour sélectionner le meilleur réglage HDMI accepté par le téléviseur quand vous connectez cet appareil au téléviseur par un câble HDMI.

- **[Résolution]** - Pour sélectionner une résolution vidéo compatible avec le téléviseur.
 - **[Auto]** - Pour détecter et sélectionner automatiquement la meilleure résolution vidéo prise en charge.
 - **[480i], [480p], [576i], [576p], [720p], [1080i], [1080p]** - Pour sélectionner la résolution vidéo la mieux acceptée par le téléviseur. Consultez le guide du téléviseur pour obtenir plus de détails.
- **[HDMI Deep Color]** - Cette fonction n'est accessible que si le téléviseur est connecté par un câble HDMI et qu'il prend en charge la technologie Deep Color.
 - **[Auto]** - Pour apprécier des images vives dans plus d'un milliard de couleurs sur un téléviseur compatible avec la technologie Deep Color.

- **[Désactivé]** - Pour sélectionner la sortie standard 8 bits.
- **[Écran large]** - Pour sélectionner le format écran large pour la lecture de disques.
 - **[Super large]** - Le centre de l'écran est moins étiré que les côtés (s'applique uniquement si la résolution vidéo est réglée à 720p, à 1080i ou à 1080p).
 - **[4:3 (Pillar Box)]** - L'image n'est pas étirée. Des barres noires sont affichées sur les deux côtés de l'écran (s'applique uniquement si la résolution vidéo est réglée à 720p, à 1080i ou à 1080p).
 - **[Désactivé]** - L'image affichée dépend du format du disque.
- **[Réglage EasyLink]** - Si cet appareil est connecté à des téléviseurs ou appareils compatibles HDMI CEC, tous les appareils connectés peuvent répondre simultanément aux commandes suivantes.
 - **[EasyLink]** - Pour activer ou désactiver toutes les fonctions EasyLink.
 - **[Touche de lecture]** - Pour activer ou désactiver la fonction de lecture à l'aide d'une seule touche.

Lorsque la fonction EasyLink est activée, appuyez sur .

↳ Cet appareil s'allume.

↳ Le téléviseur (s'il prend en charge la lecture à l'aide d'une seule touche) s'allume et syntonise le canal d'entrée vidéo adéquat de façon automatique.

↳ Si un disque est chargé dans cet appareil, la lecture du disque démarre.

- **[Touche de veille]** - Pour activer ou désactiver la fonction de mise en veille à l'aide d'une seule touche.

Lorsque la fonction EasyLink est activée, tenez enfoncée la touche  pendant au moins trois secondes.

↳ Tous les appareils compatibles HDMI CEC connectés passent en mode de veille.











Remarque

- Vous devez activer les fonctions HDMI CEC sur le téléviseur ou les appareils avant de pouvoir utiliser les commandes EasyLink. Consultez les guides du téléviseur et des appareils concernés pour obtenir plus de détails.
- Philips ne garantit pas une interopérabilité totale avec tous les appareils compatibles HDMI CEC.

Préférences

Remarque

- Vous devez arrêter la lecture du disque avant d'accéder à [Page Préférences].

Preferences	
	Audio
	Subtitle
	Disc Menu
	Parental Control
	PBC
	Mp3/Jpeg Nav
	Password
	DivX Subtitle

- Appuyez sur le bouton **SETUP**.
↳ Le menu [Page Réglages généraux] s'affiche.
- Appuyez sur ▼ pour sélectionner [Page Préférences], puis appuyez sur ► pour accéder au sous-menu.
- Sélectionnez une option, puis appuyez sur **OK**.
- Sélectionnez un réglage, puis appuyez sur **OK**.
 - Pour retourner au menu précédent, appuyez sur ↶ **BACK**.
 - Pour quitter le menu, appuyez sur **SETUP**.

[Audio]

Pour sélectionner la langue de l'audio lors de la lecture du disque.

[S-Titres]

Pour sélectionner la langue des sous-titres lors de la lecture du disque.

[Menu Disque]

Pour sélectionner la langue du menu du disque.

Remarque

- Si la langue que vous avez choisie n'est pas offerte sur le disque, le disque utilise sa propre langue par défaut.
- Sur certains DVD, la langue de l'audio ou des sous-titres ne peut être modifiée qu'à partir du menu du disque.
- Pour choisir une langue qui ne figure pas sur le menu, sélectionnez [Autres]. Consultez ensuite la liste « **Language Code** » (codes de langue) à la fin du présent guide d'utilisation et entrez le code de langue voulu.

[Contrôle parental]

Pour interdire l'accès aux disques qui ne conviennent pas aux enfants. Ces types de disques doivent être enregistrés avec une classe.

- Appuyez sur le bouton **OK**.
- Sélectionnez une classe, puis appuyez sur **OK**.
- Appuyez sur les **boutons numériques** pour entrer le mot de passe.

Remarque

- Pour lire un DVD classé au-dessus du niveau que vous définissez dans [Contrôle parental], un mot de passe sera nécessaire.
- Le classement dépend du pays. Pour autoriser la lecture de tous les disques, sélectionnez « **8** ».
- Une mention de classe peut être imprimée sur certains disques sans que ceux-ci aient été enregistrés avec une classe. Cette fonction n'a aucun effet sur ces disques.

[PBC]

Pour activer ou désactiver le menu du contenu des disques VCD ou SVCD avec fonction de commande de lecture (PBC).

- [**Activé**] - Pour afficher le menu de l'index quand vous chargez un disque pour la lecture.
- [**Désactivé**] - Pour sauter le menu et démarrer la lecture à la première piste.

[Nav MP3/JPEG]

Pour sélectionner l'affichage des dossiers ou l'affichage de tous les fichiers.

- [**Afficher fichiers**] - Pour afficher tous les fichiers.
- [**Afficher dossiers**] - Pour afficher les dossiers de fichiers MP3 ou WMA.

[Mot de passe]

Pour définir ou modifier le mot de passe des disques verrouillés et des DVD à lecture restreinte.

Preferences Change Password	
Old Password	<input type="text"/>
New Password	<input type="text"/>
Confirm PWD	<input type="text"/>
<input type="button" value="OK"/>	

- Appuyez sur les **boutons numériques** pour entrer « 136900 » ou le dernier mot de passe défini dans le champ [Ancien mot p.].
- Entrez le nouveau mot de passe dans le champ [Nouv. mot p.].
- Entrez le nouveau mot de passe encore une fois dans le champ [Confir.mot p.].
- Appuyez sur **OK** pour quitter le menu.

Remarque

- Si vous avez oublié le mot de passe, entrez « 136900 » avant de définir un nouveau mot de passe.

[Ss-titre DivX]

Pour sélectionner un jeu de caractères compatible avec les sous-titres du DivX.

- **[Standard]** - Anglais, irlandais, danois, estonien, finnois, français, allemand, italien, portugais, luxembourgeois, norvégien (bokmål et nynorsk), espagnol, suédois, turc
- **[Grec]** - Grec

Remarque

- Assurez-vous que le fichier des sous-titres porte exactement le même nom que le fichier du film. Par exemple, si le nom du fichier du film est « Movie.avi », vous devez nommer le fichier de texte « Movie.sub » ou « Movie.srt ».

[Version]

Pour afficher la version du logiciel de cet appareil.

Remarque

- Cette information est nécessaire pour savoir si le site Web de Philips offre une nouvelle version du logiciel que vous pouvez télécharger et installer sur cet appareil.

[Par Défaut]

Pour remettre tous les paramètres de cet appareil aux valeurs par défaut réglées en usine, à l'exception des paramètres **[Verr disque]**,

[Contrôle parental] et **[Mot de passe]**.

8 Renseignements supplémentaires

Mise à niveau du microcode

Pour savoir si des mises à jour du logiciel sont offertes, comparez la version courante du logiciel de cet appareil à la plus récente version du logiciel (le cas échéant) offerte sur le site Web de Philips.

Mise en garde

- L'alimentation de l'appareil ne doit pas être interrompue durant la mise à niveau du logiciel.

1 Appuyez sur le bouton **SETUP**.

2 Sélectionnez **[Page Préférences]** > **[Version]**, puis appuyez sur **OK**.

3 Entrez le nom du fichier, puis appuyez sur **SETUP** pour quitter le menu.

4 Visitez le site www.philips.com/support et utilisez le nom du fichier de cet appareil pour connaître la plus récente version du logiciel.

5 Consultez les instructions de mise à niveau sur le site Web pour en savoir plus.

Remarque

- Débranchez le cordon d'alimentation pendant quelques secondes et branchez-le de nouveau pour allumer l'appareil.

Entretien

Mise en garde

- N'utilisez jamais de solvants, de diluants, de nettoyants ou d'aérosols antistatiques destinés aux disques.

Nettoyage des disques

Essayez le disque avec un chiffon de nettoyage en microfibre, dans un mouvement rectiligne du centre au bord.

Spécifications

Remarque

- Les spécifications et la conception sont susceptibles d'être modifiées sans avis préalable.

USB

- Compatibilité : Hi-Speed USB (2.0)
- Classe prise en charge : UMS (stockage de masse USB)

Vidéo

- Système TV : PAL/NTSC
- Sortie vidéo composite : 1 V crête à crête à environ 75 ohms
- Sortie vidéo à composantes : 0,7 V crête à crête à environ 75 ohms
- Sortie HDMI : 480i, 480p, 576i, 576p, 720p, 1080i, 1080p

Audio

- Sortie stéréo analogique
- Rapport signal-bruit (1 kHz) : > 90 dB (pondéré A)
- Plage dynamique (1 kHz) : > 80 dB (pondéré A)
- Diaphonie (1 kHz) : > 80 dB
- Distorsion et bruit (1 kHz) : > 75 dB
- MPEG MP3 : MPEG audio L3

- Sortie numérique
 - Coaxial
- Sortie HDMI

Unité principale

- Dimensions (larg. x haut. x prof.) : 360 x 39 x 209 mm
- Poids net : environ 1,4 kg

Alimentation

- Alimentation nominale : 120 V, 60 Hz
- Consommation électrique : < 10 W
- Consommation électrique en mode veille : < 0,45 W

Accessoires fournis

- Télécommande et piles
- Câbles audio/vidéo
- Guide d'utilisation
- Guide de démarrage rapide
- Carte d'enregistrement (pour des ETATS-UNIS seulement)

Spécifications du laser

- Type : diode laser InGaAlP (DVD), AlGaAs (CD)
- Longueur d'onde : 655 nm (DVD), 790 nm (CD)
- Puissance de sortie : 7,0 mW (DVD), 10,0 mW (VCD/CD)
- Divergence du faisceau : 60 degrés

appropriée sur le téléviseur. Changez de canal sur le téléviseur jusqu'à ce que l'écran Philips apparaisse.

- Si vous avez activé la fonction de balayage progressif ou si vous avez modifié le réglage du système du téléviseur, retournez au mode par défaut : 1) Appuyez sur ▲ pour ouvrir le logement du disque. 2) Appuyez sur le bouton numérique **Bouton numérique « 1 »** (dans le cas du balayage progressif) ou sur le bouton numérique **Bouton numérique « 3 »** (dans le cas du système du téléviseur).

Aucune image en connexion HDMI

- Si cet appareil est connecté par un câble HDMI à un dispositif d'affichage non autorisé, il est possible qu'il n'y ait pas de signal audio/vidéo de sortie.
- Assurez-vous que le câble HDMI n'est pas défectueux. Remplacez le câble HDMI.
- Si cela se produit lorsque vous changez la résolution vidéo HDMI, vous devez passer au mode par défaut : 1) Appuyez sur ▲ pour ouvrir le logement du disque. 2) Appuyez sur le **bouton numérique « 1 »**.

9 Dépannage



Avertissement

- Risque d'électrocution. Ne retirez jamais le boîtier de cet appareil.

Pour que votre garantie reste valide, n'essayez jamais de réparer le produit vous-même.

Unité principale

Les boutons de cette unité centrale ne fonctionnent pas.

- Débranchez l'appareil de la prise électrique pendant quelques minutes, puis branchez-le de nouveau.

L'appareil ne répond pas à la télécommande.

- Branchez l'appareil à la prise électrique.
- Pointez la télécommande vers le capteur infrarouge situé sur le panneau avant de cet appareil.
- Insérez les piles correctement.
- Insérez des piles neuves dans la télécommande.

Image

Aucune d'image

- Consultez le guide d'utilisation du téléviseur pour savoir comment sélectionner l'entrée

Son

Aucune sortie audio au téléviseur.

- Assurez-vous que les câbles audio sont bien branchés dans l'entrée audio du téléviseur.
- Attribuez l'entrée audio du téléviseur à l'entrée vidéo correspondante. Consultez le guide d'utilisation du téléviseur pour obtenir plus de détails.

Aucune sortie audio aux haut-parleurs de l'appareil audio (système stéréo/amplificateur/récepteur).

- Assurez-vous que les câbles audio sont bien branchés dans l'entrée audio de l'appareil audio.
- Réglez l'appareil audio à la source d'entrée audio adéquate.

Aucun son en connexion HDMI

- Il se peut que vous n'entendiez aucun son à la sortie HDMI si l'appareil connecté n'est pas compatible HDCP ou s'il est uniquement compatible DVI.
- Assurez-vous que la fonction **[Audio HDMI]** est activée.

Aucun son durant la lecture d'une vidéo DivX

- Il se peut que le codec audio ne soit pas pris en charge par cet appareil.

Lecture

Impossible de lire le disque.

- Le disque est très égratigné, déformé ou sale. Remplacez ou nettoyez le disque.
- Utilisez le bon format de disque ou de fichier.

Impossible de lire des fichiers vidéo DivX.

- Assurez-vous que le fichier vidéo DivX est complet.
- Assurez-vous que l'extension du nom du fichier est correcte.
- Les droits numériques qui protègent ce contenu vidéo empêchent sa lecture par voie analogique. Pour visionner la vidéo, servez-vous d'une connexion HDMI.

Le format d'affichage de l'écran n'est pas en accord avec les paramètres d'affichage du téléviseur.

- Le format d'affichage est fixe sur le disque.

Les sous-titres du DivX ne sont pas affichés correctement.

- Assurez-vous que le fichier des sous-titres a le même nom que le fichier du film.
- Sélectionnez le jeu de caractères approprié.
 - Appuyez sur le bouton **SETUP**.
 - Sélectionnez **[Page Préférences] > [Ss-titre DivX]** dans le menu.
 - Sélectionnez le jeu de caractères compatible avec les sous-titres.

10 Glossaire

B

Balayage progressif

Le balayage progressif affiche deux fois le nombre de cadres par seconde qu'un téléviseur conventionnel permet d'afficher. Il offre une meilleure résolution et une meilleure qualité d'image.

F

Format de l'image

Le format de l'image fait référence au rapport de hauteur des écrans de télévision. Un téléviseur conventionnel a un rapport 4:3 alors qu'un téléviseur grand écran ou haute définition a un rapport 16:9. Le format panoramique permet de voir une image selon une perspective plus large que celle offerte par un écran 4:3 standard.

H

HDMI

L'interface multimédia haute définition est une interface numérique à vitesse élevée qui peut transmettre des données vidéo haute définition et des données audio multicanaux non comprimées. Elle offre une image et un son de haute qualité exempte de tout bruit. HDMI est entièrement rétro compatible avec DVI.

Comme l'exige la norme HDMI, la connexion des produits HDMI ou DVI sans HDCP (protection du contenu numérique à haut débit) ne générera aucune sortie vidéo ou audio.

J

JPEG

Un format d'image fixe numérique très commun. Un système de compression des données d'image fixe proposé par le Joint Photographic Expert Group (groupe mixte d'experts en photographie) qui entraîne une petite perte de qualité d'image malgré son taux de compression élevé. Les fichiers se reconnaissent à leur extension « .jpg » ou « .jpeg ».

M

MP3

Un format de fichier comprenant un système de compression des données sonores. MP3 est l'abréviation de Motion Picture Experts Group 1 (ou MPEG-1) Audio Layer 3. Avec des données en format MP3, un CD-R ou un CD-RW peut contenir environ 10 fois plus de données qu'un CD normal.

P

PBC

Commande de lecture. Un système dans lequel vous naviguez dans un CD-vidéo/super VCD grâce à des menus à l'écran enregistrés sur le disque. Ce système permet d'effectuer une lecture et une recherche interactive.

V

Vidéo sur demande DivX

Cet appareil DivX Certified® doit être enregistré pour permettre la lecture de contenu vidéo sur demande DivX. Pour générer le code d'enregistrement, trouvez la section de la vidéo sur demande DivX dans le menu de configuration de votre appareil. Allez à vod.divx.com en utilisant ce code pour exécuter le processus d'enregistrement et en apprendre davantage sur la vidéo DivX.

W

WMA

Format audio de Windows Media™. Fait référence à une technologie de compression audio développée par Microsoft Corporation. Les données en format WMA peuvent être codées avec la version 9 du lecteur Windows Media ou avec le lecteur Windows Media pour Windows XP. Les fichiers se reconnaissent à leur extension « .wma ».

NINETY (90) DAY LIMITED WARRANTY

WARRANTY COVERAGE:

This warranty obligation is limited to the terms set forth below.

WHO IS COVERED:

This product is warranted to the original purchaser or the person receiving the product as a gift against defects in materials and workmanship as based on the date of original purchase ("Warranty Period") from an Authorized Dealer. The original sales receipt showing the product name and the purchase date from an authorized retailer is considered such proof.

WHAT IS COVERED:

This warranty covers new products if a defect in material or workmanship occurs and a valid claim is received within the Warranty Period. At its option, the company will either (1) repair the product at no charge, using new or refurbished replacement parts, or (2) exchange the product with a product that is new or which has been manufactured from new, or serviceable used parts and is at least functionally equivalent or most comparable to the original product in current inventory, or (3) refund the original purchase price of the product.

The Company warrants replacement products or parts provided under this warranty against defects in materials and workmanship from the date of the replacement or repair for ninety (90) days or for the remaining portion of the original product's warranty, whichever provides longer coverage for you. When a product or part is exchanged, any replacement item becomes your property and the replaced item becomes the company's property. When a refund is given, your product becomes the company's property.

Note: Any product sold and identified as refurbished or renewed carries a ninety (90) day limited warranty.

Replacement product can only be sent if all warranty requirements are met. Failure to follow all requirements can result in delay.

WHAT IS NOT COVERED - EXCLUSIONS AND LIMITATIONS:

This Limited Warranty applies only to the new products that can be identified by the trademark, trade name, or logo affixed to it. This Limited Warranty does not apply to any non-Philips hardware product or any software, even if packaged or sold with the product. Non-Philips manufacturers, suppliers, or publishers may provide a separate warranty for their own products packaged with the bundled product.

The Company is not liable for any damage to or loss of any programs, data, or other information stored on any media contained within the product, or any non-Philips product or part not covered by this warranty. Recovery or reinstallation of programs, data or other information is not covered under this Limited Warranty.

This warranty does not apply (a) to damage caused by accident, abuse, misuse, neglect, misapplication, or non-Philips product, (b) to damage caused by service performed by anyone other than an Authorized Service Location, (c) to a product or

a part that has been modified without written permission, or (d) if any serial number has been removed or defaced, or (e) product, accessories or consumables sold "AS IS" without warranty of any kind by including refurbished Philips product sold "AS IS" by some retailers.

This Limited Warranty does not cover:

- Shipping charges to return defective product.
- Labor charges for installation or setup of the product, adjustment of customer controls on the product, and installation or repair of antenna/signal source systems outside of the product.
- Product repair and/or part replacement because of improper installation or maintenance, connections to improper voltage supply, power line surge, lightning damage, retained images or screen markings resulting from viewing fixed stationary content for extended periods, product cosmetic appearance items due to normal wear and tear, unauthorized repair or other cause not within the control of the company.
- Damage or claims for products not being available for use, or for lost data or lost software.
- Damage from mishandled shipments or transit accidents when returning product.
- A product that requires modification or adaptation to enable it to operate in any country other than the country for which it was designed, manufactured, approved and/or authorized, or repair of products damaged by these modifications.
- A product used for commercial or institutional purposes (including but not limited to rental purposes).
- Product lost in shipment and no signature verification receipt can be provided.
- Failure to operate per Owner's Manual.

TO OBTAIN ASSISTANCE IN THE U.S.A., CANADA, PUERTO RICO, OR U.S. VIRGIN ISLANDS...

Contact Customer Care Center at:
1-866-309-0866

REPAIR OR REPLACEMENT AS PROVIDED UNDER THIS WARRANTY IS THE EXCLUSIVE REMEDY FOR THE CONSUMER. PHILIPS SHALL NOT BE LIABLE FOR ANY INCIDENTAL OR CONSEQUENTIAL DAMAGES FOR BREACH OF ANY EXPRESS OR IMPLIED WARRANTY ON THIS PRODUCT. EXCEPT TO THE EXTENT PROHIBITED BY APPLICABLE LAW, ANY IMPLIED WARRANTY OF MERCHANTABILITY OR FITNESS FOR A PARTICULAR PURPOSE ON THIS PRODUCT IS LIMITED IN DURATION TO THE DURATION OF THIS WARRANTY.

Some states do not allow the exclusions or limitation of incidental or consequential damages, or allow limitations on how long an implied warranty lasts, so the above limitations or exclusions may not apply to you.

This warranty gives you specific legal rights. You may have other rights which vary from state/province to state/province.

P&F USA, Inc.
PO Box 430 Daleville, IN 47334-0430

GARANTIE LIMITÉE DE QUATRE-VINGT-DIX (90) JOURS

COUVERTURE DE GARANTIE :

Les obligations de cette garantie se limitent aux dispositions figurant ci-dessous.

QUI EST COUVERT ?

Ce produit est garanti au premier acheteur ou à la personne recevant le produit en cadeau contre tout défaut de matière ou de fabrication conformément à la date d'achat initial (« Période de garantie ») d'un Distributeur agréé. Le reçu de vente original indiquant le nom du produit ainsi que la date d'achat d'un détaillant agréé est considéré comme une preuve d'achat.

QU'EST-CE QUI EST COUVERT ?

Cette Garantie couvre les nouveaux produits contre tout défaut de matière ou de fabrication et suivant la réception d'une réclamation valide dans les limites de la garantie. La compagnie s'engage, à son choix, à (1) réparer le produit gratuitement avec des pièces de rechange neuves ou remises à neuf, ou à (2) échanger le produit contre un produit neuf ou ayant été fabriqué à partir de pièces neuves ou usagées en bon état et au moins fonctionnellement équivalent ou comparable au produit d'origine dans l'inventaire courant, ou à (3) rembourser le prix d'achat initial du produit.

La Compagnie garantit les produits ou pièces de remplacement prévus en vertu de cette garantie contre tout défaut de matière ou de fabrication à compter de la date de remplacement ou de réparation pour une période de quatre-vingt-dix (90) jours ou pour la portion restante de la garantie du produit d'origine, la plus longue de ces couvertures étant à retenir en ce qui vous concerne. Lorsqu'un produit ou une pièce est échangée, tout article de rechange devient votre propriété et l'article remplacé devient la propriété de la compagnie. Lorsqu'un remboursement est effectué, votre produit devient la propriété de la compagnie.

Remarque : tout produit vendu et déterminé comme étant remis à neuf ou rénové est pourvu d'une garantie limitée de quatre-vingt-dix (90) jours.

Un produit de remplacement ne pourra être envoyé que si toutes les exigences de la garantie ont été respectées. Tout manquement de répondre à toutes les exigences pourra entraîner des délais.

CE QUI N'EST PAS COUVERT - EXCLUSIONS ET LIMITATIONS :

Cette Garantie limitée ne s'applique qu'aux nouveaux produits fabriqués pouvant être définis au moyen de la marque de commerce, du nom commercial ou du logo qui y sont apposés. Cette Garantie limitée ne s'applique à aucun produit matériel ou logiciel non-Philips, même si ce produit est emballé ou vendu avec celui-ci. Les fabricants, fournisseurs ou éditeurs non-Philips peuvent fournir une garantie distincte pour leurs propres produits emballés avec le produit fourni.

La Compagnie ne peut être tenue responsable de tout dommage ou perte de programmes, de données ou d'autres informations mis en mémoire dans tous médias contenus dans le produit, ou tout autre produit ou pièce non-Philips qui ne sont pas couverts par cette garantie. La récupération ou la réinstallation de programmes, données ou autres informations n'est pas couverte par cette Garantie limitée.

Cette garantie ne s'applique pas (a) aux dommages causés par un accident, un abus, un mauvais usage, une négligence, une mauvaise

application ou à un produit non-Philips ; (b) aux dommages causés par un service réalisé par quiconque qu'un Centre de service agréé ; (c) à un produit ou une pièce ayant été modifiée sans l'autorisation écrite de la compagnie ; ou (d) si tout numéro de série a été supprimé ou rendu illisible ; ou (e) à un produit, accessoire ou produit non durable vendu «TEL QUEL» sans garantie de quelque description que ce soit par l'inclusion de produits Philips remis à neuf et vendus «TELS QUELS» par certains détaillants.

Cette Garantie limitée ne couvre pas :

- les frais d'expédition pour le renvoi du produit défectueux ;
- les frais de main-d'œuvre portant sur l'installation ou la configuration du produit, le réglage des commandes sur le produit du client, ainsi que l'installation ou la réparation du système d'antenne/de source sonore externe au produit ;
- la réparation du produit et/ou le remplacement des pièces en raison d'une mauvaise installation ou d'un entretien inadéquat, d'un raccordement à une alimentation électrique incorrecte, d'une surtension temporaire, de dommages causés par la foudre, d'une rémanence de l'image ou de marques à l'écran résultant de l'affichage d'un contenu stationnaire fixe pour une période de temps prolongée, de l'aspect esthétique du produit causé par une usure normale, d'une réparation non autorisée ou de toute autre raison hors du contrôle la compagnie ;
- tout dommage ou réclamation pour des produits non disponibles à l'utilisation ou pour la perte de données ou de logiciels ;
- tout dommage causé par un mauvais acheminement du produit ou par un accident encouru lors du renvoi du produit ;
- un produit nécessitant une modification ou une adaptation afin de permettre l'utilisation dans tout pays autre que celui pour lequel il était désigné, fabriqué, approuvé et/ou autorisé ou toute réparation du produit endommagé par ces modifications ;
- un produit utilisé à des fins commerciales ou institutionnelles (y compris, mais non de façon limitative, les fins de location) ;
- un produit perdu lors de l'expédition sans preuve signée de la réception ; et
- l'inobservation portant sur le fonctionnement du produit selon le Manuel d'utilisation.

POUR OBTENIR DE L'AIDE AUX ÉTATS-UNIS, AU CANADA, À PORTO RICO OU DANS LES ÎLES VIERGES AMÉRICAINES...

Communiquez avec le Centre d'assistance à la clientèle au : 1 866 309-0866

LA RÉPARATION OU LE REMPLACEMENT CONFORMÉMENT À CETTE GARANTIE CONSTITUE LE SEUL RECOURS POUR LE CONSOMMATEUR. PHILIPS N'EST PAS RESPONSABLE DE TOUT DOMMAGE ACCESSOIRE OU CONSÉCUTIF RÉSULTANT DE LA VIOLATION DE TOUTE GARANTIE EXPRESSE OU IMPLICITE SUR CE PRODUIT. SAUF DANS LA MESURE INTERDITE PAR LES LOIS APPLICABLES, TOUTE GARANTIE IMPLICITE DE QUALITÉ LOYALE ET MARCHANDE OU D'UTILITÉ PARTICULIÈRE DU PRODUIT EST LIMITÉE DANS LE TEMPS À LA DURÉE DE CETTE GARANTIE.

Comme certains états ne reconnaissent pas l'exclusion ou la limitation de la responsabilité pour dommages accessoires ou consécutifs ou encore, autorisent des limitations sur la durée d'une garantie implicite, il est possible que les limitations ou exclusions mentionnées ci-dessus ne vous concernent pas.

Cette garantie vous confère des droits légaux spécifiques. Il est possible que vous disposiez d'autres droits qui varient d'un État ou d'une province à l'autre.

P&F USA, Inc.
PO Box 430 Daleville, IN 47334-0430

Language Code

Abkhazian	6566	Inupiaq	7375	Pushto	8083
Afar	6565	Irish	7165	Russian	8285
Afrikaans	6570	Íslenska	7383	Quechua	8185
Amharic	6577	Italiano	7384	Raeto-Romance	8277
Arabic	6582	Ivrit	7269	Romanian	8279
Armenian	7289	Japanese	7465	Rundi	8278
Assamese	6583	Javanese	7486	Samoan	8377
Avestan	6569	Kalaallisut	7576	Sango	8371
Aymara	6589	Kannada	7578	Sanskrit	8365
Azerhijani	6590	Kashmiri	7583	Sardinian	8367
Bahasa Melayu	7783	Kazakh	7575	Serbian	8382
Bashkir	6665	Kernewek	7587	Shona	8378
Belarusian	6669	Khmer	7577	Shqip	8381
Bengali	6678	Kinyarwanda	8287	Sindhi	8368
Bihari	6672	Kirghiz	7589	Sinhalese	8373
Bislama	6673	Komi	7586	Slovensky	8373
Bokmål, Norwegian	7866	Korean	7579	Slovenian	8376
Bosanski	6683	Kuanyama; Kwanyama	7574	Somali	8379
Brezhoneg	6682	Kurdish	7585	Sotho; Southern	8384
Bulgarian	6671	Lao	7679	South Ndebele	7882
Burmese	7789	Latina	7665	Sundanese	8385
Castellano, Español	6983	Latvian	7686	Suomi	7073
Catalán	6765	Letzeburgesch;	7666	Swahili	8387
Chamorro	6772	Limburgan; Limburger	7673	Swati	8383
Chechen	6769	Lingala	7678	Svenska	8386
Chewa; Chichewa; Nyanja	7889	Lithuanian	7684	Tagalog	8476
中文	9072	Luxembourgish;	7666	Tahitian	8489
Chuang; Zhuang	9065	Macedonian	7775	Tajik	8471
Church Slaviv; Slavonic	6785	Malagasy	7771	Tamil	8465
Chuvash	6786	Magyar	7285	Tatar	8484
Corsican	6779	Malayalam	7776	Telugu	8469
Česky	6783	Maltese	7784	Thai	8472
Dansk	6865	Manx	7186	Tibetan	6679
Deutsch	6869	Maori	7773	Tigrinya	8473
Dzongkha	6890	Marathi	7782	Tonga (Tonga Islands)	8479
English	6978	Marshallese	7772	Tsonga	8483
Esperanto	6979	Moldavian	7779	Tswana	8478
Estonian	6984	Mongolian	7778	Türkçe	8482
Euskara	6985	Nauru	7865	Türkmen	8475
Ελληνικά	6976	Navaho; Navajo	7886	Twi	8487
Faroese	7079	Ndebele, North	7868	Uighur	8571
Français	7082	Ndebele, South	7882	Ukrainian	8575
Frysk	7089	Ndonga	7871	Urdu	8582
Fijian	7074	Nederlands	7876	Uzbek	8590
Gaelic; Scottish Gaelic	7168	Nepali	7869	Vietnamese	8673
Gallegan	7176	Norsk	7879	Volapuk	8679
Georgian	7565	Northern Sami	8369	Walloon	8765
Gikuyu; Kikuyu	7573	North Ndebele	7868	Welsh	6789
Guarani	7178	Norwegian Nynorsk;	7878	Wolof	8779
Gujarati	7185	Occitan; Provençal	7967	Xhosa	8872
Hausa	7265	Old Bulgarian; Old Slavonic	6785	Yiddish	8973
Herero	7290	Oriya	7982	Yoruba	8979
Hindi	7273	Oromo	7977	Zulu	9085
Hiri Motu	7279	Ossetian; Ossetic	7983		
Hrvatski	6779	Pali	8073		
Ido	7379	Panjabi	8065		
Interlingua (International)	7365	Persian	7065		
Interlingue	7365	Polski	8076		
Inuktitut	7385	Português	8084		

P&F USA, Inc.
PO Box 430 Daleville, IN 47334-0430

