Introduzione

Introduzione DVD-Video Philips	78
Disimballaggio	78
Installazione della batteria del telecomando	78
Nota relative alla tutela ambientale	78
Note sulla sicurezza	78
Pulizia dei dischi	78

Riepilogo delle funzioni

Pannello anteriore e posteriore	79
Telecomando	80

Installazione

Note generali	81
Collegamento a un televisore	81
Collegamento ad apparecchiature opzionali ----	81-82
Impostazioni NTSC/PAL	82
Conversione NTSC/PAL	82
Informazioni generali	82
Inizializzazione	83
Barra menu/Finestra di controllo	83
Icone del campo di feedback temporaneo	84
Preferenze personalizzato	84-85

Funzionamento

Caricamento dei dischi	86
Riproduzione di un disco DVD-Video e di CD video -	86
Funzioni generali	86-88
Funzioni DVD	88
Speciali funzioni di VCD e SVCD	89
Riproduzione di un CD audio	89
Programma FTS	89-90
Funzioni di un disco MP3	90

Controllo visione

Controllo visione: blocco visione	91
Controllo visione: consentito dal controllo	91-92

Prima di richiedere assistenza

Prima di richiedere assistenza	93
--------------------------------------	----

Specifiche

Specifiche	94
------------------	----

Introduzione DVD-Video Philips

Il lettore DVD-Video Philips funziona con dischi video digitali conformi allo standard mondiale DVD-Video. Permette inoltre di riprodurre il suono in stereo o a più canali (a seconda del disco e delle impostazioni). Potrete così disporre di tutte le esclusive funzioni offerte dai DVD-Video, quali la selezione della colonna sonora, dei sottotitoli in lingue diverse e la possibilità di vedere le sequenze con diverse angolazioni di ripresa (sempre in base al disco). Oltre ai dischi DVD-Video, sarà possibile riprodurre tutti i CD Video, gli SVCD e i CD Audio.

DVD-Video

I dischi DVD-Video sono riconoscibili dal logo mostrato nella figura qui a sinistra. A seconda del contenuto (film, video clip, serie a puntate, ecc.) il disco può avere uno o più titoli.

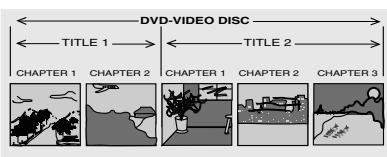

CD Video

I CD video sono riconoscibili dal logo mostrato nella figura a sinistra.



SuperVCD (SVCD)

Dischi SVCD basati sullo standard IO SuperVCD relativo alla Standard of Electronics Industry (Norma del settore elettronico) della Repubblica Popolare Cinese.

CD Audio

I CD audio contengono soltanto brani musicali. I CD audio sono riconoscibili dal logo mostrato nella figura a sinistra.



MP3 (Audio MPEG Layer 3)

Questo lettore supporta l'MP-3 contenente brani musicali compressi.

Nota:

– *E' supportata solo la prima sessione di dischi multisessione.*

Disimballaggio

Controllare per prima cosa il contenuto della confezione e identificare i vari componenti e accessori del lettore DVD-Video.

Nella confezione devono trovarsi i seguenti articoli:

- Lettore DVD-Video
- Telecomando con batterie
- Cavo Audio
- Cavo SCART
- Istruzioni per l'uso

Se uno qualsiasi degli articoli mancasse o risultasse danneggiato, rivolgersi al rivenditore o il centro di assistenza clienti Philips.

Conservare i materiali di imballaggio: potrebbero risultare utili per trasportare il lettore in futuro.

Installazione della batteria del telecomando

- Inserire all'interno del vano batteria, come indicato nella figura.

Attenzione: Non installare mai insieme batterie scariche e nuove. Non mischiare mai batterie di tipo diverso (standard, alcaline, ecc.).

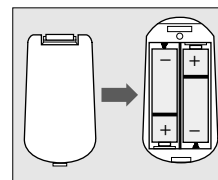

Nota relative alla tutela ambientale

- Il sistema è costituito da materiali che possono essere riciclati e riutilizzati se disassemblati da un'azienda specializzata. Rispettare le norme locali relative allo smaltimento dei materiali di imballaggio, delle batterie scariche e delle apparecchiature usate.

Note sulla sicurezza

- Non esporre l'apparecchio a eccessiva umidità, pioggia, sabbia o fonti di calore.
- Posizionare il lettore su una superficie piana e solida.
- Collocare il lettore lontano da apparecchi per il riscaldamento domestico e al riparo dalla luce diretta del sole.
- Se si posiziona il lettore in un mobile, assicurarsi che intorno al dispositivo siano presenti almeno 2,5 cm di spazio libero, in modo che venga garantita un'adeguata ventilazione.
- Se il lettore DVD-Video non legge correttamente i CD/DVD, prima di richiedere assistenza o interventi di riparazione, pulire la lente con un apposito CD/DVD di pulizia (facilmente reperibile in commercio). Altri sistemi di pulizia possono danneggiare irreversibilmente la lente. Tenere sempre il vassoio chiuso per evitare che la polvere si depositi sulla lente.
- Se il lettore DVD-Video viene spostato da un ambiente freddo a un ambiente caldo, è possibile che la lente si appanni, rendendo impossibile la riproduzione di un CD/DVD. Lasciare acceso il DVD-Video per circa un'ora senza disco inserito nell'unità, finché non è disponibile la normale riproduzione.

Pulizia dei dischi

- Quando un disco si sporca, pulirlo con un apposito panno. Pulire il disco dal centro verso l'esterno procedendo in linea retta.
- Non utilizzare solventi come benzina, diluente, detersivi disponibili in commercio o spray antistatici previsti per l'uso su dischi analogici.

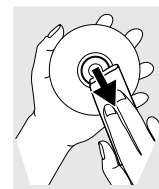

Riepilogo delle funzioni

Pannello anteriore e posteriore

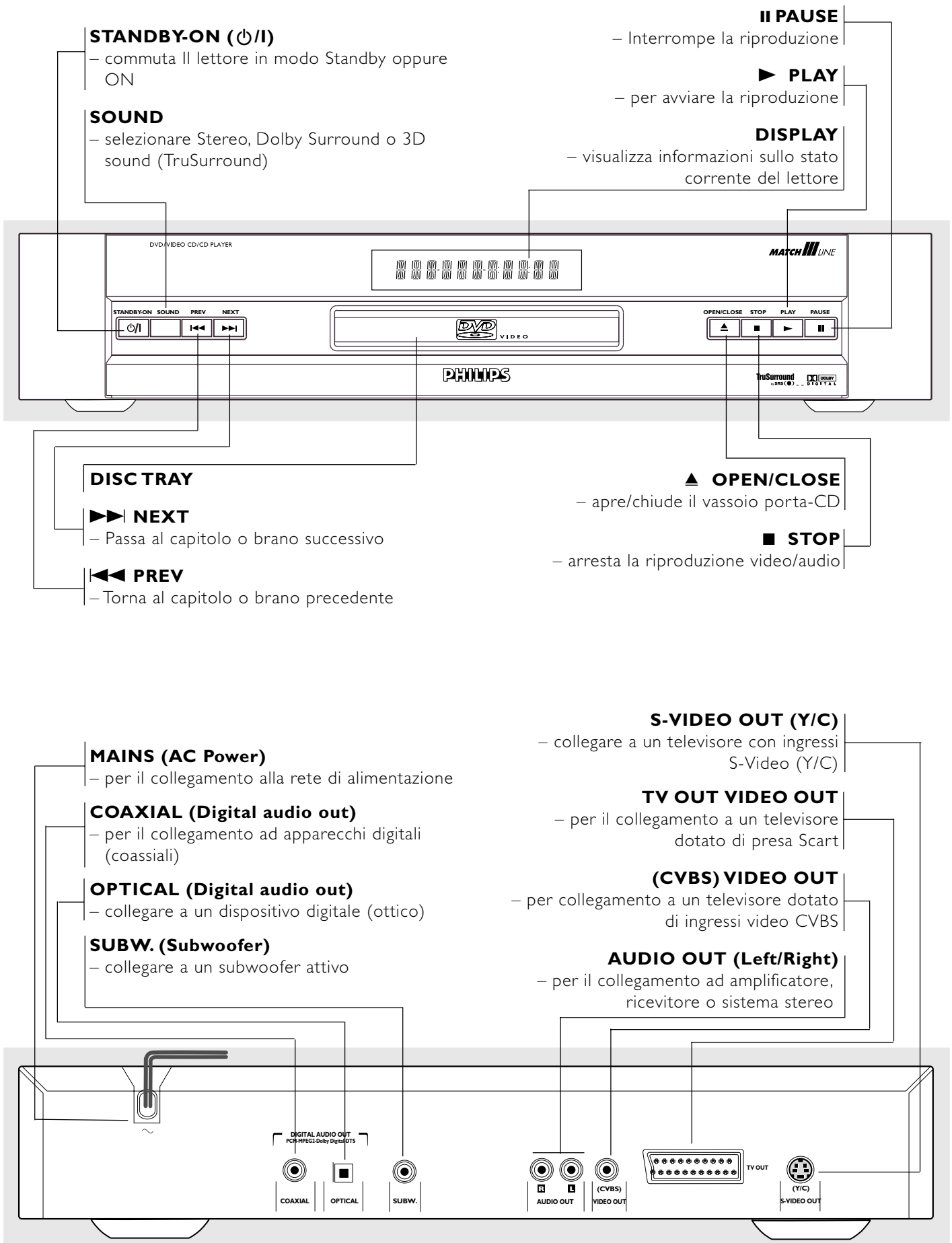

Italiano

Attenzione: non toccare i pin all'interno delle prese sui connettori del pannello posteriore. Le scariche elettrostatiche possono provocare danni permanenti all'unità.

Telecomando

RETURN / RESUME
 – per tornare al menu precedente / continuare la riproduzione dopo una pausa

DISC MENU
 – accesso al menu di un disco DVD

◀ ▶ ▲ ▼
 – (sinistra/destra/su/giù) per selezionare una voce del menu

OK
 – conferma selezione menu

◀◀ ▶▶
 – ricerca a ritroso* / passa a capitolo o brano precedente

STOP (■)
 – per arrestare la riproduzione

PLAY (▶)
 – per avviare la riproduzione

PAUSE (||)
 – interruzione temporanea della riproduzione / riproduzione fotogramma per fotogramma

REPEAT
 – ripetizione capitolo, brano, titolo, disco

REPEAT (A-B)
 – ripeti un segmento specifico

SHUFFLE
 – riproduzione casuale di brani

SCAN
 – riproduzione dei primi 10 secondi di ogni brano/capitolo contenuto in un disco

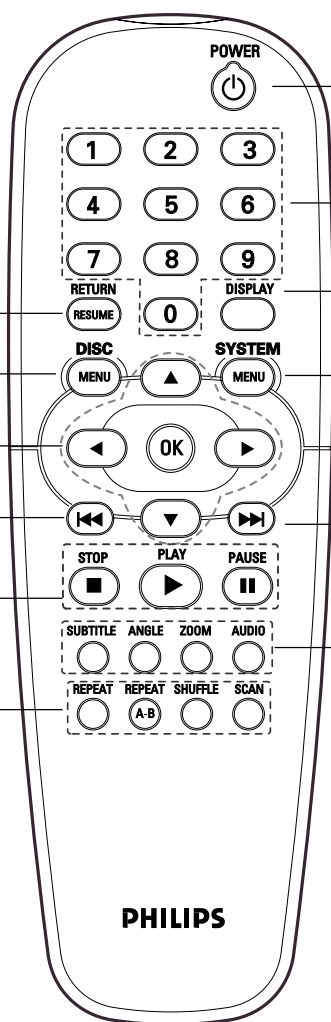

POWER ⏻
 – accende il DVD o lo commuta in modalità standby/on

Tastierino numerico 0-9
 – per selezionare voci numerate in un menu

DISPLAY
 – visualizzazione dell'indicatore bit rate durante la riproduzione

SYSTEM MENU
 – accesso o rimozione del menu di sistema del lettore

▶▶
 – ricerca in avanti* / capitolo o brano successivo

SUBTITLE
 – per selezionare la lingua dei sottotitoli

ANGLE
 – selezione angolazione ripresa DVD

ZOOM
 – ingrandimento immagine video

AUDIO
 – selezione lingua audio

Italiano

* Premere il tasto per circa 2 secondo

Installazione

Note generali

- A seconda del televisore o degli altri dispositivi che si desidera collegare, le modalità di collegamento sono varie. Utilizzare solo uno dei collegamenti descritti di seguito.
- Per effettuare il collegamento più indicato, consultare i manuali del proprio televisore, videoregistratore, stereo o degli altri dispositivi.
- Per una migliore riproduzione dell'audio, collegare le prese di uscita audio del lettore alle prese d'ingresso audio dell'amplificatore, del ricevitore, dello stereo o del dispositivo A/V. Vedere "Collegamento di apparecchiature opzionali".

Attenzione:

- Assicurarsi che il lettore DVD sia collegato direttamente al televisore. Impostare il televisore sul corretto canale di ingresso video.
- Non collegare la presa di uscita audio del lettore alla presa d'ingresso phono del sistema audio.
- Non collegare il lettore DVD tramite il videoregistratore. La qualità video potrebbe risultare distorta dal sistema di protezione dalle duplicazioni.

Collegamento a un televisore

- Effettuare uno dei seguenti collegamenti, a seconda delle funzioni disponibili sul dispositivo esistente.
- 1 Collegare la presa di Scart al corrispondente connettore sul televisore utilizzando il cavo Scart fornito in dotazione (Z).
Se il televisore non è dotato di presa Scart, scegliere uno dei seguenti tipi di collegamento:

Collegamento S-Video (Y/C)

- 1 Collegare il jack di uscita video S-Video del lettore DVD al jack S-Video in del televisore servendosi di un cavo S-Video opzionale (Y).
- 2 Collegare i jack di uscita audio di sinistra e di destra del lettore DVD ai jack di ingresso audio sinistra/destra del televisore (A).

Collegamento Video CVBS

- 1 Collegare la presa Video out (CVBS) alla presa d'ingresso video del televisore tramite il cavo video fornito (X).
- 2 Collegare i jack di uscita audio di sinistra e di destra del lettore DVD ai jack di ingresso audio sinistra/destra del televisore (A).

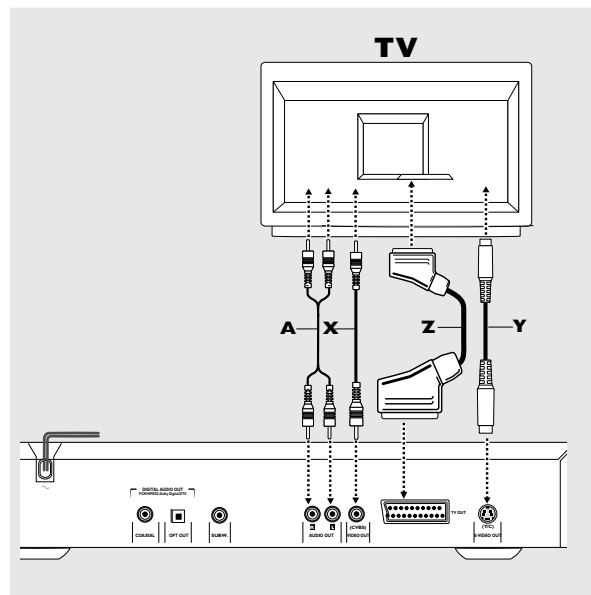

Collegamento a un apparecchiatura opzionale

Collegamento a un amplificatore dotato di stereo analogico a due canali o Dolby Surround™

- 1 Collegare le prese di uscita audio Left (sinistra) e Right (destra) del lettore DVD alle prese d'ingresso audio di sinistra/destra dell'amplificatore, del ricevitore o del sistema stereo, servendosi di un cavo audio opzionale (A).

Nota:

- Non è possibile utilizzare la funzione MP3 con i connettori Digital Out.

Collegamento a un amplificatore dotato di stereo digitale a due canali (PCM) o a un ricevitore A/V dotato di decoder canale multiplo (Dolby Digital™, MPEG 2 e DTS)

- 1 Collegare il jack di uscita audio digitale del lettore (ottico G o coassiale F) al corrispondente jack di ingresso del proprio amplificatore. Utilizzare un cavo audio digitale opzionale (ottico G o coassiale F).
- 2 E' necessario attivare l'uscita digitale del lettore (vedere "Impostazioni personalizzato").

Audio digitale canale multiplo

Il collegamento digitale canale multiplo fornisce la qualità audio migliore. Per questo collegamento è necessario un ricevitore A/V canale multiplo che supporti uno o più dei formati audio supportati dal lettore DVD (MPEG 2, Dolby Digital™ e DTS). Consultare il manuale del ricevitore e i simboli sulla parte anteriore dell'apparecchio.

Collegamento a un subwoofer attivo

- 1 Collegare il subwoofer attivo al jack di uscita audio SUBWOOFER OUT (C). Il subwoofer riproduce solamente l'effetto audio dei bassi (ad esempio esplosioni, il rombo di navicelle spaziali, ecc.). Seguire le istruzioni fornite con il subwoofer.

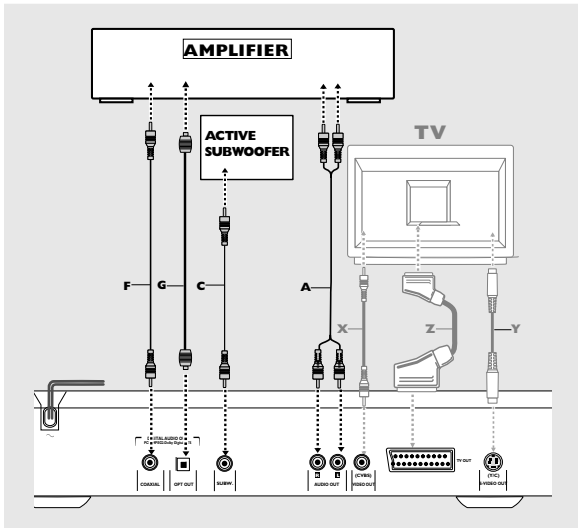

Nota:

- Se il formato audio dell'uscita digitale non corrisponde alle funzioni del proprio ricevitore, questo può emettere un suono potente e distorto oppure non emettere alcun suono.
- L'audio Digital Surround a 6 canali tramite collegamento digitale può essere ottenuto solo se il ricevitore è dotato di decoder digitale multi-canale.
- Per visualizzare il formato audio selezionato del DVD corrente finestra di controllo, premere il pulsante del SYSTEM MENU.

Impostazioni NTSC/PAL

E' possibile modificare le impostazioni NTSC/PAL del lettore DVD in base al segnale video del proprio televisore. Questa impostazione influenza esclusivamente l'on-screen display del televisore che mostra le modalità di arresto e setup. E' possibile selezionare NTSC o PAL. Per modificare le impostazioni del lettore DVD in PAL o NTSC, completare la procedura seguente.

- 1 Scollegare il lettore DVD dalla rete di alimentazione.
- 2 Tenere premuti i tasti ■ e ►►► sulla parte anteriore del lettore DVD. Tenendo premuto ■ e ►►► inserire il cavo di alimentazione.
- 3 Quando sul pannello display del lettore DVD compare la scritta PAL oppure NTSC rilasciare contemporaneamente i tasti ■ e ►►►. La scritta PAL o NTSC che compare sul pannello del display indica l'impostazione corrente.
- 4 Per modificare le impostazioni, premere ►►► entro tre secondi. La nuova impostazione (PAL o NTSC) compare sul display.

Conversione NTSC/PAL

Questo lettore è dotato della funzione di conversione NTSC/PAL per convertire l'uscita video del disco in modo che corrisponda al proprio sistema TV. La conversione supportata è indicata di seguito.

Disc	Type	Format	Output format		
			Selected mode		
			NTSC	PAL	AUTO
DVD		NTSC	NTSC	PAL	NTSC
		PAL	Not Supported	PAL	PAL
VCD		NTSC	NTSC	PAL	NTSC
		PAL	NTSC	PAL	PAL

- 1 Nel menu Preference (Preferenza), selezionare **TV System** (Sistema TV).
- 2 Premere ▲ o ▼ per selezionare PAL, NTSC o AUTO.

Note:

- La modalità AUTO può essere selezionata solo se si utilizza un televisore multisistema.
- Vale solo per l'uscita CVBS su cavo Cinch e presa SCART.
- Questa conversione può provocare leggere distorsioni dell'immagine. Questo problema è considerato normale. Quindi il formato AUTO è il più adatto per ottenere una qualità ottimale dell'immagine.

Informazioni generali

Informazioni sul manuale

Il presente manuale fornisce le istruzioni fondamentali per l'utilizzo del lettore DVD. Alcuni DVD necessitano di operazioni specifiche o consentono solo interventi limitati durante la riproduzione. In questi casi il lettore potrebbe non rispondere a tutti i comandi. Quando sullo schermo del televisore compare il simbolo ✕, significa che l'operazione richiesta non è permessa dal lettore o dal disco.

Utilizzo del telecomando

- Salvo quando diversamente specificato, tutte i comandi possono essere azionati con il telecomando. Puntare sempre il telecomando direttamente verso il lettore, assicurandosi che non siano presenti ostacoli nel percorso del raggio infrarosso. Possono essere anche utilizzati i corrispondenti tasti sul pannello frontale del lettore.

Funzionamento della barra menu

- Una serie di operazioni può essere effettuata tramite la barra menu sullo schermo. Per accedere alla barra menu premere i tasti cursore sul telecomando.
- Se si preme il tasto SYSTEM MENU mentre è visualizzata la barra del menu, questa scompare dallo schermo.
- Quando si seleziona una voce nella barra menu, la voce selezionata viene evidenziata e i tasti cursore necessari per azionare tale voce vengono visualizzati sotto l'icona.
- < o > indicano che sulla sinistra/destra della barra del menu sono presenti altre voci disponibili. Premere ◀ o ▶ per selezionare tali voci.

Inizializzazione

Indicazioni generali

Nel menu "Inizializzazione" può essere necessario impostare delle preferenze per alcune delle funzioni del lettore (non applicabile su tutti i modelli).

Funzionamento

Quando il lettore viene acceso per la prima volta, compare lo schermo "Inizializzazione".

Viene visualizzato il menu per la prima voce da impostare, con la prima opzione evidenziata.

- Utilizzare i tasti ▲ ▼ per scorrere le opzioni del menu. L'icona dell'opzione selezionata viene evidenziata.
- Confermare la selezione con il tasto OK e passare al menu successivo.

Nota:

– Le preferenze devono essere impostate nell'ordine in cui compaiono nel menu sullo schermo.

– Lo schermo "Inizializzazione" scompare solo dopo la conferma dell'ultima voce.

– Se vengono premuti tasti diversi da ▲ ▼ o OK sullo schermo compare il simbolo ✕.

– Se il lettore viene spento durante l'impostazione delle preferenze personali, tutte le preferenze dovranno essere reimpostate nuovamente alla successiva accensione del dispositivo.

Le seguenti voci devono essere impostate nel menu Inizializzazione:

Menu language (Lingua menu)

E' possibile scegliere tra le varie lingue. I menu a video compariranno nella lingua disponibile sul lettore.

Audio language (Lingua audio)

E' possibile scegliere tra varie lingue. L'audio verrà emesso nella lingua selezionata, purché questa sia disponibile sul disco inserito nel lettore. Se la lingua desiderata non è disponibile, il lettore tornerà alla prima lingua parlata sul disco.

Subtitle language (Lingua sottotitoli)

E' possibile scegliere tra più lingue. I sottotitoli verranno visualizzati nella lingua selezionata, purché questa sia disponibile sul disco inserito nel lettore. Se la lingua desiderata non è disponibile, i sottotitoli verranno visualizzati nella prima lingua disponibile sul disco.

Formato TV

Se si ha un televisore wide screen (16:9), selezionare 16:9.

Se si ha un televisore normale (4:3), selezionare 4:3.

Se si ha un televisore 4:3 è inoltre possibile selezionare: Letterbox, per ottenere un'immagine "wide-screen" con barre nere in alto e in basso o Pan Scan per ottenere un'immagine ad altezza completa con i bordi tagliati. La riproduzione avverrà nel formato supportato dal disco.

Paese

Selezionare il proprio paese. Questa funzione viene utilizzata anche come ingresso per la funzione "Consentito dal controllo" (Consentito dal controllo) (vedere "Controllo visione").

Nota:

– Tutte queste voci devono essere impostate durante il "Inizializzazione". Successivamente, possono comunque essere modificate nel menu Personal Preferences (Preferenze personalizzato).

Barra menu/Finestra di controllo

Data la molteplicità delle barre menu, le voci sulla barra menu sono disposte in base all'uso e alla disponibilità dei tasti ad accesso diretto. Se si premono una volta i tasti SYSTEM MENU, si passa dalla barra menu 1 alla barra menu 2, 3 e OFF, e viceversa.

Menu bar 1 (Barra menu 1)



Personal Preferences (Preferenze personali)



Subtitle Language (Lingua sottotitoli)



Audio Language (Lingua audio)



Colour (Colore)



Sound (Audio)

Menu bar 2 (Barra menu 2)



Step (Passo)



Slow motion (Immagine al rallentatore)



Fast motion (Spostamento rapido)



Angle (Angolazione)



Zoom (Zoom)

Menu bar 3 (Barra menu 3)



Title (Titolo)



Chapter (Capitolo)

















Time Search (Ricerca tempi)



Favourite Track Selection (Selezione brano preferito) (FTS)

Icone del campo di feedback temporaneo (Temporary Feedback Field)

	Scan
	Ripeti tutto
	Ripeti titolo
	Ripeti brano
	Ripeti capitolo
	Shuffle (ordine casuale)
	Ripeti Shuffle (ordine casuale)
	Ripeti da A alla fine
	Ripeti A-B
	Angolazione
	Blocco visione
	Adatto ai bambini
	Riprendi
	Operazione vietata

Preferenze personalizzato

E' possibile impostare le proprie preferenze personalizzate:

Funzionamento generale:

- Premere SYSTEM MENU sul telecomando.
- Selezionare  nella barra menu.
→ Compare il menu Personal Preferences (Preferenze personalizzato).
- Utilizzare i tasti ◀ ▶ ▲ ▼ per sfogliare i menu, i sottomenu e le opzioni dei sottomenu.
→ Quando viene selezionata una voce di menu, i tasti cursore (sul telecomando) necessari per effettuare le operazioni vengono visualizzati accanto alla voce stessa.
- Premere OK per confermare e tornare al menu principale.
E' possibile impostare le seguenti voci:

Picture (Immagine)

– Formato TV

Vedere "Inizializzazione"

– Black level shift (Spostamento livello neri) (solo NTSC)

Selezionare ON per adattare le dinamiche del colore allo scopo di ottenere contrasti più netti.

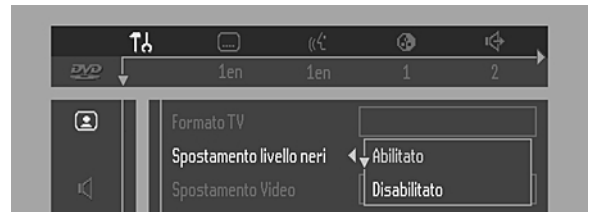

– Video shift (Spostamento video)

Il video è impostato in fabbrica in modo che l'immagine risulti centrata. Utilizzare queste impostazioni per personalizzare la posizione dell'immagine sul proprio televisore spostandola verso sinistra o verso destra.

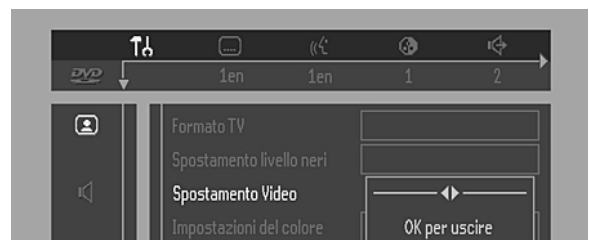

– Impostazioni colori

E' possibile selezionare uno dei cinque set di colore predefiniti oppure un set (Personal) definibile dall'utente.

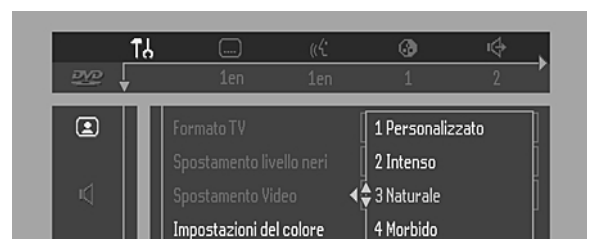

– Colore personalizzato

Consente di ottimizzare la saturazione, la luminosità e il contrasto del set di colori selezionato.

– Sistema televisore

Consente di selezionare la modalità PAL, NTSC e AUTO a seconda del televisore.

Audio

- Digital output (Uscita digitale)

Impostazione di fabbrica: ALL (Tutte). Significa che sono attivate sia le uscite coassiali che quelle ottiche. Se il dispositivo da collegare non dispone di un ingresso digitale, modificare l'impostazione su OFF.

Se la propria apparecchiatura è priva di decoder digitale canale multiplo, impostare l'uscita digitale su PCM (Pulse Code Modulation, Modulazione a impulsi codificati).

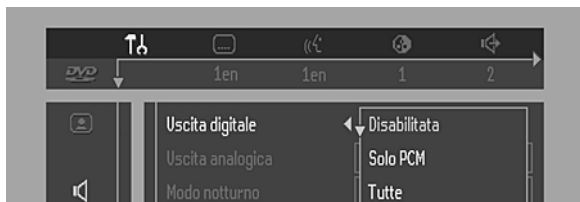

- Analog output (Uscita analogica)

Selezionare Stereo, Dolby Surround o 3D Sound (TruSurround) in base alle capacità di riproduzione del vostro sistema.

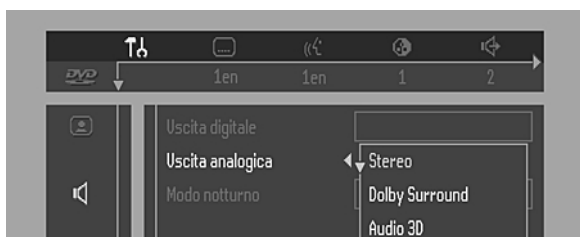

- Livello limite Subwoofer (Subwoofer cut-off)

La frequenza dell'uscita subwoofer può essere impostata su uno dei seguenti valori: HIGH (200Hz) o LOW (100Hz) in base alle capacità di riproduzione audio del sistema a disposizione.

- Night Mode (Modo notturno)

Ottimizza le dinamiche dell'audio per la riproduzione a basso volume.

- Karaoke vocale

Impostare questa voce su ON solo quando si riproduce un DVD karaoke canale multiplo. I canali karaoke sul disco vengono mixati con un normale audio stereo.

Language (Lingua)

Selezionare la lingua desiderata per il menu, l'audio e i sottotitoli. Vedere "Inizializzazione". La lingua per l'audio e i sottotitoli può inoltre essere impostata tramite la barra menu presente sullo schermo.

Features (Funzioni)

- Access Control (Controllo visione)

Questo menu comprende le seguenti funzioni:

Child Lock: (Blocco visione) – quando questa voce è impostata su ON, per riprodurre i dischi è necessario inserire un codice a 4 cifre.

Consentito dal controllo (Consentito dal controllo) – Consente la presentazione condizionata di DVD contenenti informazioni relative al controllo da parte dei genitori (vedere "Controllo visione").

- Status Window (Finestra di controllo)

Indica lo stato corrente del lettore e viene visualizzata insieme alla barra menu. Quando la riproduzione di un disco viene interrotta, viene visualizzata insieme al "Temporary Feedback Field" (Campo di feedback temporaneo) nello schermo di default. Vedere "Informazioni On-screen display".

L'impostazione di fabbrica è ON. Selezionare OFF per disattivare la visualizzazione della finestra di controllo.



- Bit Rate Indicator (Indicatore bit rate)

Quando è attivato, viene visualizzato il bit rate video, audio e totale. Questa funzione è applicabile solamente durante la riproduzione di dischi DVD e SVCD.



- Testo guida

Quando è attivato (ON), il testo di guida descrive le icone selezionate. Selezionare OFF (disattivo) per non visualizzare il testo di guida.

- Standby a basso consumo

Se questa funzione è impostata su ON, il lettore passerà alla modalità di basso consumo quando viene premuto il pulsante standby (sul pannello frontale o sul telecomando).

- PBC (Playback Control) (Controllo riproduzione)

Il controllo della riproduzione può essere impostato su ON (accesso) o su OFF (spento).

Caricamento dei dischi

- 1 Per aprire il vassoio del disco, premere OPEN/CLOSE sulla parte anteriore del lettore.
- 2 Collocare il disco prescelto nel vassoio, con l'etichetta rivolta verso l'alto.
- 3 Per chiudere il vassoio, premere di nuovo OPEN/CLOSE.
→ Nella finestra di controllo e sul display del lettore compare la scritta **REAR** (Lettura) e la riproduzione si avvia automaticamente.

Nota:

– Se il 'Child Lock' (Blocco di sicurezza per bambini) è impostato su ON e il disco inserito non è abilitato, è necessario inserire il codice a 4 cifre e/o abilitare il disco (vedere 'Controllo accesso').

Riproduzione di un disco DVD-Video e di CD video

Riproduzione di un disco

- Dopo avere inserito il disco e chiuso il vassoio, la riproduzione si avvia automaticamente e nella finestra di stato del display del lettore compaiono il tipo di disco caricato e le informazioni relative al contenuto e alla durata del disco.
- Può capitare che il disco chieda di selezionare una voce da un menu. Se le selezioni sono numerate, premere il tasto numerico corrispondente; altrimenti ▲/▼, ◀▶, servirsi dei tasti per evidenziare la selezione e quindi premere OK.
- Il titolo e il numero del capitolo riprodotti vengono visualizzati sul display.
- La riproduzione può arrestarsi alla fine del titolo e il lettore potrebbe tornare al menu DVD. Per passare al titolo successivo, premere ▶.
- Per arrestare la riproduzione, premere ■.
→ Compare la schermata di default, contenente informazioni relative allo stato corrente.
- E' possibile riprendere la riproduzione dal punto in cui è stata interrotta. Premere ▶; quando compare l'icona Resume ▶ sullo schermo, premere ▶ un'altra volta.
→ La funzione RESUME non si applica solamente al disco presente nel lettore, bensì anche agli ultimi quattro dischi riprodotti. E' sufficiente ricaricare il disco e premere RESUME sul telecomando oppure premere ▶ quando compare l'icona Resume ▶ sullo schermo, quindi premere ▶ un'altra volta.

Nota:

– I DVD possono avere un codice regionale. Il vostro lettore non riproduce dischi che hanno un codice regionale diverso dal proprio.



Funzioni generali

Nota:

– Salvo dove indicato diversamente, tutte le operazioni descritte si intendono riferite al funzionamento con il telecomando. E' possibile inoltre eseguire determinate operazioni utilizzando la barra menu sullo schermo.

Passaggio a un altro titolo/capitolo

Se un disco è composto da più titoli o capitoli, si può passare a un altro titolo/capitolo come indicato di seguito:

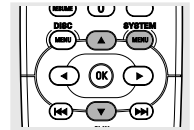

- Premere **SYSTEM MENU**, quindi selezionare **I** o **C** nella barra menu.
- Premere ▲ o ▼ per selezionare un titolo/capitolo.

Moviola

- Selezionare **MOVIA** (MOVIOLA) nella barra dei menu.
- Utilizzare i tasti ▼ per accedere al menu (MOVIOLA).
→ Il lettore passa alla modalità PAUSE.
- Servirsi dei tasti cursori ◀▶ per selezionare la velocità desiderata: -1, -1/2, -1/4 o -1/8 (all'indietro), o +1/8, +1/4, +1/2 o +1 (in avanti).
- Selezionare 1 per riprodurre il disco alla velocità normale.
- Se si preme **II**, la velocità viene impostata a zero (PAUSE).
- Per uscire dalla modalità della moviola, premere ▶ o ▲.

Fermo immagine e riproduzione per singolo fotogramma

- Selezionare **FOTOGRAMMA PER FOTOGRAMMA** (FOTOGRAMMA PER FOTOGRAMMA) nella barra menu.
- Utilizzare il tasto ▼ per entrare nel menu della riproduzione per singolo fotogramma.
→ Il lettore passa in modalità PAUSE (Pausa).
- Servirsi dei tasti cursore ◀▶ per selezionare il fotogramma precedente o successivo.
- Per uscire da questa modalità, premere ▶ o ▲.

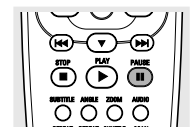

E' anche possibile effettuare dei passaggi in avanti premendo **II** più volte sul telecomando.

Scan

La scansione riproduce i primi 10 secondi di ciascun capitolo/indice del disco

- Premere **SCAN**.
- Per continuare la riproduzione della traccia selezionata, premere **SCAN** un'altra volta oppure premere ▶.

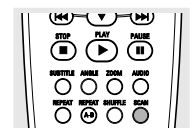

Ricerca

- Selezionare **SPOSTAMENTO VELOCE** (SPOSTAMENTO VELOCE) nella barra menu.
- Entrare nel menu Fast Motion (SPOSTAMENTO VELOCE) tramite il tasto ▼.
- Utilizzare i tasti ◀▶ per selezionare la velocità richiesta: -32, -8 o -4 (all'indietro), o +4, +8, +32 (in avanti).
- Selezionare 1 per riprodurre il disco alla velocità normale.
- Per uscire dalla modalità Fast Motion, premere ▶ o ▲.

Per effettuare una ricerca in avanti o all'indietro a velocità diverse, è inoltre possibile tenere premuti i tasti ◀◀◀ o ▶▶▶.

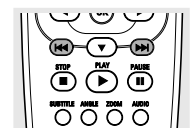

Ripetizione

Dischi DVD-Video – ripetizione di un capitolo/titolo/disco

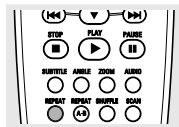

- Per ripetere il capitolo che si sta guardando, premere REPEAT (Ripeti).
- Sul display del lettore compare la scritta **REPEAT CHPT** (Ripeti capitolo).
- Per ripetere il titolo che si sta guardando, premere REPEAT un'altra volta.
- Sul display compare la scritta **REPEAT TITL** (Ripeti titolo).
- Per ripetere tutto il disco, premere REPEAT per la terza volta.
- Sul display compare la scritta **REPEAT**.
- Per uscire dalla modalità Repeat, premere REPEAT per la quarta volta.

CD video – ripetizione di un brano/disco

- Per ripetere il brano che si sta ascoltando, premere REPEAT.
- Sullo schermo del lettore compare la scritta **REPEAT TRK** (Ripeti brano).
- Per ripetere l'intero disco, premere REPEAT un'altra volta.
- Sul display e sullo schermo compare la scritta **REPEAT**.
- Per uscire dalla modalità Repeat, premere REPEAT per la terza volta.

Ripetizione A-B

Per ripetere una sequenza all'interno di un titolo:

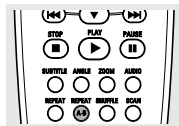

- Premere REPEAT A-B (Ripeti A-B) al punto iniziale prescelto;
- Per qualche istante, sullo schermo compare la lettera **A-**.
- Premere REPEAT A-B un'altra volta per selezionare il punto finale prescelto;
- Per qualche istante, sullo schermo compare la scritta **A-B REPEAT** e la sequenza da ripetere si avvia (sul pannello frontale del lettore compare la scritta **A-B REPEAT**).
- Per uscire dalla sequenza, premere REPEAT A-B.

Riproduzione casuale

Dischi DVD-Video

Questa funzione mischia l'ordine di riproduzione dei capitoli all'interno di un titolo, se questo ha più di un capitolo.

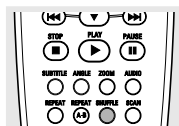

- Premere SHUFFLE (Riproduzione casuale) durante la riproduzione.
- Sullo schermo compare la scritta **SHUFFLE** per circa 2 secondi.
- Per tornare alla riproduzione normale, premere SHUFFLE un'altra volta.

CD video

Tramite questa funzione i brani presenti sul disco vengono riprodotti in ordine casuale, purché sul disco siano presenti più brani.

- Premere SHUFFLE (Riproduzione casuale) durante la riproduzione.
- La scritta **SHUFFLE** compare sullo schermo per circa 2 secondi.
- Per tornare alla riproduzione normale, premere SHUFFLE un'altra volta.

Ricerca di un punto all'interno del disco

Questa funzione consente di avviare la riproduzione in qualsiasi punto del disco.

- Selezionare **TIME SEARCH** (Ricerca) nella barra del menu.
- Premere **▼**.
- Il lettore passa in modalità PAUSE (Pausa).
- Sullo schermo compare una finestra di modifica del punto di avvio desiderato, che mostra il tempo trascorso dall'inizio della riproduzione del disco inserito nel lettore.
- Inserire il punto di avvio richiesto tramite i tasti numerici. Inserire le ore, i minuti e i secondi da sinistra a destra nella casella.
- Ogni volta che una voce viene inserita, viene evidenziata la voce successiva.
- Premere OK per confermare il punto di avvio.
- La casella di modifica scompare e la riproduzione parte dal punto selezionato.

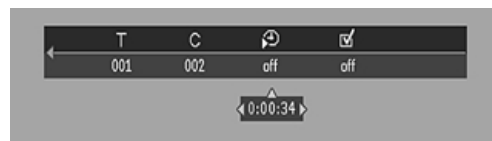

Zoom

La funzione Zoom consente di ingrandire l'immagine a video e di spostarsi all'interno dell'immagine ingrandita.

- Selezionare **ZOOM** nella barra menu.
- Premere **▲/▼** per attivare la funzione **ZOOM** e selezionare il rapporto d'ingrandimento richiesto: 1.33, 2 o 4.
- Il lettore passa in modalità Pause.
- Il rapporto d'ingrandimento selezionato compare sotto l'icona Zoom nella barra menu, mentre la scritta "Press OK to pan" (premere OK per panoramica) compare sotto quest'ultima.
- L'immagine si modifica in base alla selezione.
- Premere OK per confermare la selezione.
- Sullo schermo compaiono le icone di scorrimento dell'immagine: **◀▶▲▼** e OK.
- Utilizzare i tasti **◀▶▲▼** per scorrere lungo lo schermo.
- Quando viene premuto OK sullo schermo compare solo l'immagine ingrandita.
- Per uscire dal modo Zoom:
 - Premere **▶** per riprendere la riproduzione.



Video FTS

- La funzione video FTS consente di memorizzare i titoli e i capitoli (DVD) e i brani e gli indici preferiti (VCD) per un particolare disco nella memoria del lettore.
- Ciascun programma FTS può contenere fino a 20 voci (titoli, capitoli).
- Un FTS programmato viene posizionato in cima all'elenco quando la riproduzione è attivata. Quando l'elenco è pieno, il programma nuovo sostituisce l'ultimo programma dell'elenco.
- Il programma può essere selezionato e riprodotto in qualsiasi momento.

Memorizzazione di un programma video FTS

- In modalità STOP, selezionare **VIDEO FTS** nella barra dei menu.
- Premere **▼** per aprire il menu.
- Compare il menu **VIDEO FTS**.
- Premere **▶** o **◀** o FTS per selezionare ON o OFF.

Memorizzazione di titoli/brani

- Premere **▼** per selezionare **TITLES** (titoli).
- Utilizzare **▶** o **◀** per selezionare il titolo richiesto.
- Premere OK se si desidera memorizzare l'intero titolo.
- Il numero del titolo viene aggiunto all'elenco delle selezioni.



Memorizzazione di capitoli/indici

- Premere **▼** sul numero del titolo selezionato.
- Il numero del titolo viene contrassegnato e l'evidenziazione si sposta sul primo numero di capitolo disponibile per tale titolo.
- Utilizzare **▶** o **◀** per selezionare il numero del capitolo richiesto.
- Premere OK per confermare la selezione.
- La selezione del titolo/capitolo viene aggiunta all'elenco.
- Premere SYSTEM MENU per uscire dal menu **VIDEO FTS** .

Cancellazione di un programma Video FTS

- In modalità STOP, selezionare **VIDEO FTS** nella barra dei menu.
- Utilizzare **▼** per selezionare **PROGRAM** (Programma).
- Utilizzare **▶** o **◀** per selezionare il numero della selezione richiesta.
- Premere OK per cancellare la selezione.
- Premere SYSTEM MENU per uscire.

Per cancellare tutte le selezioni:

- In modalità STOP, selezionare **VIDEO FTS** nella barra dei menu.
- Utilizzare **▼** per selezionare **CLEAR ALL** (Cancella tutto).
- Premere OK.
- Tutte le selezioni vengono cancellate.
- Premere SYSTEM MENU per uscire.

Speciali funzioni DVD

Controllo del contenuto dei dischi DVD video: menu

Sui DVD possono essere presenti menu di selezione e accesso a funzioni speciali. Per utilizzare il menu, premere il tasto numerico corrispondente; oppure utilizzare i tasti **▲**, **▼**, **◀**, **▶** per evidenziare la selezione e quindi premere OK.

Menu del Titolo/Disc

- Premere DISC MENU.
- Se il titolo corrente ha un menu, questo viene visualizzato sullo schermo. In caso contrario viene visualizzato il menu del disco.
- Il menu può elencare le angolazioni di ripresa, le opzioni della lingua parlata e quelle dei sottotitoli e i capitoli del titolo.
- Per rimuovere il menu del titolo, premere DISC MENU un'altra volta.

Angolazione di ripresa

Se il disco contiene sequenze registrate da diverse angolazioni, compare la relativa icona, che mostra il numero di punti di vista disponibili e l'angolazione corrente. Se lo si desidera, è quindi possibile modificare l'angolazione.

- Utilizzando i tasti **▲**/**▼** selezionare l'icona relativa all'angolazione desiderata.
- Dopo qualche istante, la riproduzione si modifica in base all'angolazione selezionata. L'icona dell'angolazione rimane visualizzata finché non sono più disponibili angolazioni multiple.



Modifica della lingua

- Selezionare **⏮** (**AUDIO**) nella barra dei menu.
- Premere **AUDIO** o **▲**/**▼** più volte per visualizzare le varie lingue disponibili.



Sottotitoli

- Selezionare **⏮** (Sottotitoli) nella barra dei menu.
- Premere Sottotitoli o **▲**/**▼** più volte per visualizzare i vari sottotitoli disponibili.



Speciali funzioni di VCD e SVCD

Controllo riproduzione (PBC)

- Inserire un CD video dotato di **PBC** e premere ►.
- Scorrere i menu con i tasti indicati sullo schermo del televisore finché il passaggio prescelto non si avvia. Se un menu PBC consiste di un elenco di titoli, è possibile selezionare un titolo direttamente.
- Inserire l'opzione desiderata con i tasti numerici (0-9).
- Premere RETURN (Indietro) per tornare al menu precedente.
- E' anche possibile impostare la funzione **PBC OFF** nel menu Personal Preferences (Impostazioni personalizzato).

Riproduzione di un CD audio

- Dopo aver caricato il disco, la riproduzione si avvia automaticamente.
- Se il televisore è acceso, compare lo schermo CD audio.
- Il numero di brani e il tempo totale di riproduzione vengono mostrati sullo schermo.
- Durante la riproduzione, il numero del brano corrente e il tempo trascorso dall'inizio del brano vengono mostrati sullo schermo e sul display del lettore.
- La riproduzione si arresta al termine del disco.
- Per arrestare la riproduzione in qualsiasi momento, premere ■.

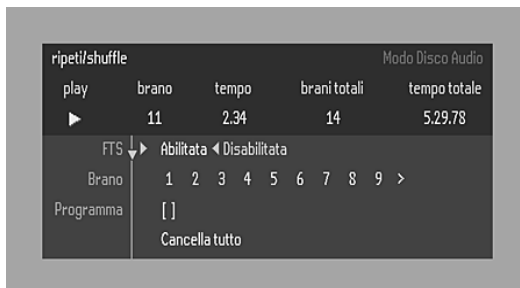

Pausa

- Premere II durante la riproduzione.
- Per ripristinare la riproduzione, premere ►.

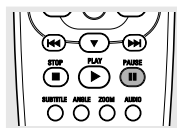

Ricerca

- Per effettuare una ricerca in avanti o all'indietro attraverso il disco a una velocità quattro volte superiore rispetto a quella normale, tenere premuti i tasti ◀◀◀ o ▶▶▶ per circa un secondo durante la riproduzione.
 - La ricerca comincia e il suono è parzialmente disattivato.
- Per passare a una velocità otto volte superiore a quella normale, premere ◀◀◀ o ▶▶▶ un'altra volta.
 - La ricerca passa alla velocità otto volte superiore rispetto a quella normale e il suono è disattivato.
- Per tornare alla velocità quattro volte superiore a quella normale, premere ◀◀◀ o ▶▶▶ un'altra volta.
- Se il televisore è acceso, la velocità e la direzione di ricerca vengono indicate sullo schermo ogni volta che vengono premuti i tasti ◀◀◀ o ▶▶▶.
- Per terminare la ricerca, premere ► per riprendere la riproduzione o ■ per arrestarla.

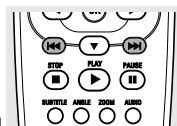

Passaggio a un altro brano

- Premere brevemente ◀◀◀ o ▶▶▶ durante la riproduzione per passare al brano successivo oppure ritornare all'inizio del brano corrente.
- Premere brevemente ◀◀◀ per due volte per tornare al brano precedente.
- Per passare direttamente a qualsiasi brano, inserire il numero corrispondente tramite i tasti numerici (0-9).

Riproduzione casuale

- Premere **SHUFFLE** (Riproduzione casuale) durante l'ascolto.
 - L'ordine dei brani si modifica.
- Per tornare alla riproduzione normale, premere nuovamente **SHUFFLE**.

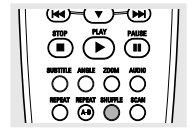

Ripetizione di un brano/disco

- Per ripetere il brano che si sta ascoltando, premere REPEAT (Ripeti).
 - Sul display compare la scritta **REPEAT TRK** (Ripeti brano).
- Per ripetere il disco intero, premere REPEAT un'altra volta.
 - Sul display compare la scritta **REPEAT**.
- Per uscire da questa modalità, premere REPEAT per la terza volta.

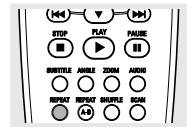

Ripetizione A-B

Per ripetere una sequenza:

- Premere REPEAT A-B (Ripeti A-B) nel punto iniziale prescelto;
 - Sul display del lettore compare la scritta **A-**.
- Premere nuovamente REPEAT A-B nel punto finale prescelto;
 - Sul display compaiono le lettere **A-B** e la sequenza comincia a riprodursi in maniera continua.
- Per uscire dalla sequenza, premere nuovamente REPEAT A-B.

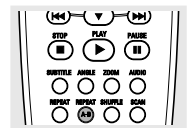

Scan

La scansione riproduce i primi 10 secondi di ciascun capitolo/indice del disco

- Premere **SCAN**.
- Per continuare la riproduzione della traccia selezionata, premere **SCAN** un'altra volta oppure premere ►.

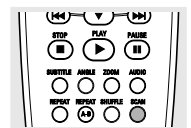

Programma FTS

- Il programma FTS consente di memorizzare i brani preferiti di un particolare disco nella memoria del lettore.
- Ciascun programma FTS può contenere fino a 20 brani.

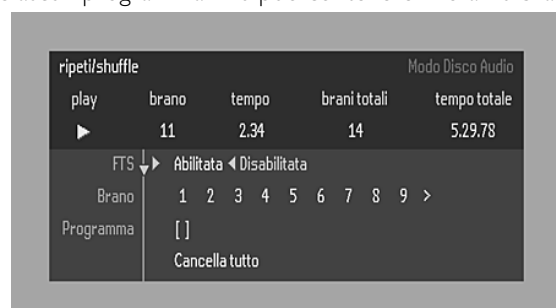

Memorizzazione di un programma FTS

- 1 Caricare un disco e interrompere la riproduzione.
- 2 Utilizzare ▼ per passare all'elenco dei brani disponibili.
- 3 Utilizzare ► o ◀ per selezionare i brani dell'elenco. Per passare direttamente a qualsiasi brano, inserire il numero del brano tramite i tasti numerici (0-9).
- 4 Memorizzare ciascun brano premendo OK.
→ I numeri vengono aggiunti all'elenco dei brani selezionati.
→ Il numero dei brani e il tempo di riproduzione del programma vengono mostrati sullo schermo e sul display del lettore.

Quando il proprio programma FTS è completo, premere ► per avviare la riproduzione o ▲ per tornare alla modalità Stop. In entrambi i casi, il programma FTS viene automaticamente memorizzato.

Commutazione FTS ON/OFF

- 1 Utilizzare ▲/▼ per spostarsi sui brani desiderati.
- 2 Utilizzare ► o ◀ per selezionare ON o OFF.

Cancellazione di un brano da un programma FTS

- 1 Utilizzare ▼ per passare all'elenco dei brani selezionati.
- 2 Utilizzare ► e ◀ per selezionare il numero del brano che si desidera cancellare.
- 3 Premere OK.
→ Il numero del brano viene cancellato dall'elenco dei brani selezionati.

Erasing the complete program

- 1 Utilizzare ▼ per selezionare **CLEAR ALL** (Cancella tutto) e quindi premere OK.
→ Viene cancellato tutto il programma FTS del disco.

Funzioni di un disco MP3

Sono supportati i seguenti formati MP3 - CD (formato ISO9660):

- Numero massimo di caratteri: 30
- Numero massimo livelli di sottocartelle: 8
- Numero massimo ALB: 32
- Bit-rate VBR supportato
- Frequenze di campionamento supportate per dischi MP3: 32 kHz, 44,1 kHz, 48 kHz
- Bit-rate supportati per il disco MP3: 32, 54, 96, 128, 192, 256 (kbps)

I seguenti formati non sono supportati

- File con estensione *.WMA, *.AAC, *.DLF, *.M3U, *.PLS
- Nomi di file con caratteri cinesi
- Dischi con sessioni non chiuse
- Dischi registrati con formato UDF

Scaricare file MP3 da Internet o eseguire il ripping di canzoni dai dischi legali è un processo delicato.

Qualità audio	Frequenza dei bit	Rapporto di riduzione approssim.	Tempo CD MP-3 totale approssim.	Commento
Radio AM	32 kbps	40 : 1	40 ore	Influenza significativa della qualità del suono. Non consigliato.
Radio FM	64 kbps	20 : 1	20 ore	
Vicino al CD	96 kbps	15 : 1	15 ore	Qualità audio bilanciata
Simile a un CD	128 kbps	10 : 1	10 ore	Rapporto di compressione
CD*	256 kbps	5 : 1	5 ore	Rapporto di compressione basso
CD*	320 kbps	3 : 1	3 ore	Suggerimento: meglio riprodurre CD

Di conseguenza è possibile che si verifichino talvolta dei salti durante l'ascolto dei dischi MP3, ma si tratta di una situazione normale.

Informazioni supplementari per la riproduzione di dischi MP3

- In conformità all'SDMI, non presenta una funzione di uscita digitale.
- Data la natura di registrazione dei dischi DAM (si tratta di dischi contenenti sia musica audio digitale che codificata in formato MP3), riprodurrà solo musica audio digitale.
- A causa dell'elevato numero di brani presenti su un disco, il tempo di lettura del disco può essere indicare 10 secondi in più.
- E' supportata solo la prima sessione di dischi multisessione.

Album/Titolo

Questa funzione consente di visualizzare e selezionare l'Album/Titolo successivo o precedente del disco MP3.

- 1 Premere ▲/▼ per scorrere all'album precedente o successivo.
- 2 Premere ◀► per scorrere al brano precedente o successivo.

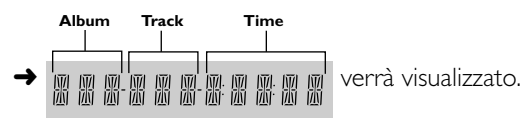

- 3 Il numero di album/brano desiderato può essere selezionato anche direttamente con il tastierino numerico sul telecomando.

Nota:

- **In modalità STOP**, i numeri vengono utilizzati per la selezione dell'ALBUM.
- **In modalità PLAY**, i numeri vengono utilizzati per la selezione del BRANO.

- Per i dischi MP3, sono supportate solo le seguenti modalità:
 - STOP / PLAY / PAUSE
 - SKIP NEXT / PREVIOUS
 - REPEAT (ALBUM / TRACK / DISC)

Dischi MP3 – Album/Brano/Disco

- Per ripetere la traccia, premere REPEAT.
→ Sul display compare la scritta **REPEAT TRK.**
- Per ripetere un album, premere REPEAT un'altra volta.
→ Sul display del lettore compare la scritta **REPEAT ALBM.**
- Per ripetere il disco, premere REPEAT per la terza volta.
→ Sullo display del lettore compare la scritta **REPEAT DISC.**

Controllo visione

Controllo visione; blocco visione (DVD e VCD)

Attivazione/disattivazione del Blocco visione

- 1 Dopo aver interrotto la riproduzione del disco, servendosi dei tasti ▲/▼, selezionare **ACCESS CONTROL (Controllo visione)** nel menu delle funzioni.
- 2 Inserire un codice a 4 cifre di propria scelta.
- 3 Inserire il codice un'altra volta.
- 4 Servendosi dei tasti ▲/▼, passare alla voce "**CHILD LOCK**" (Blocco visione).
- 5 Passare a **LOCK/UNLOCK** (blocca/sblocca) tramite il tasto ►.
- 6 Selezionare **LOCK** (blocca) tramite i tasti ▲/▼.
- 7 Premere OK o ◀ per confermare, quindi premere nuovamente ◀ per uscire dal menu.
→ Da ora in avanti, i dischi non autorizzati potranno essere riprodotti solo dopo l'inserimento del codice a 4 cifre.
- 8 Selezionare **UNLOCK** (sblocca) per disattivare il sistema di sicurezza.

Nota: La conferma del codice a 4 cifre è necessario quando:

- Il codice viene inserito per la prima volta (vedere sopra),
- Il codice viene modificato (vedere "Modifica del codice a 4 cifre"),
- Il codice viene annullato (vedere "Modifica del codice a 4 cifre").



Abilitazione dei dischi

- Inserire il disco. Vedere "Caricamento del disco".
→ Compare la finestra di dialogo "Child protect" (Protezione bambini).
Verrà chiesto d'inserire il codice segreto per "Play Once" (Abilita visione una volta) o "Play Always" (Abilita visione sempre). Se si seleziona "Play Once", il disco può essere riprodotto finché rimane nel lettore e finché il lettore non viene spento. Se si seleziona "Play Always", il blocco visione su quel disco viene disabilitato e il disco potrà quindi essere sempre riprodotto, anche quando l'opzione Child Lock è impostata su ON.

Note:

- La memoria del lettore è in grado di gestire un elenco di 120 titoli abilitati ("Child safe - Adatti ai bambini"). Un disco viene posizionato nell'elenco quando nella finestra di dialogo "Child Protect - (Protezione bambini)" viene selezionata l'opzione "Play Always - Abilita visione sempre".

- Ogni volta che viene riprodotto un disco abilitato per la visione da parte dei bambini, questo verrà posizionato in cima all'elenco. Quando l'elenco è pieno e viene aggiunto un nuovo disco, l'ultimo disco nell'elenco viene rimosso.
- I DVD a 2 lati possono avere un ID diverso per ciascun lato. Affinché il disco possa essere impostato come "adatto per la visione da parte dei bambini" è necessario abilitare ciascuno dei lati.
- I VCD multivolume possono avere ID diversi per ciascun volume. Per impostare il set completo come "adatto per la visione da parte dei bambini", è necessario abilitare ciascun volume.



Disabilitazione dei dischi

- Inserimento del disco. Vedere "Caricamento del disco".
→ La riproduzione parte automaticamente.
- Mentre è visualizzato il simbolo ■ premere ☺.
→ Sullo schermo compare il simbolo ☹ e il disco risulta disabilitato.

Controllo visione; consentito dal controllo (solo video DVD)

I film su DVD possono contenere scene non adatte ai bambini. Quindi, il disco può contenere dati relativi al "Consentito dal controllo - Consentito dal controllo" che possono riferirsi a tutto il disco o solo ad alcune scene. Queste scene sono classificate da 1 a 8; inoltre, sul disco possono essere presenti scene alternative. I livelli di classificazione variano da paese in paese. La funzione "Consentito dal controllo" consente d'impedire che i dischi vengano visionati dai bambini e, per determinati dischi, fa in modo che vengano riprodotte scene alternative.



Attivazione/disattivazione del consentito dal controllo

- 1 Dopo aver interrotto la riproduzione del disco, servendosi dei tasti ▲/▼, selezionare **ACCESS CONTROL** (Controllo visione) nel menu delle funzioni.
- 2 Inserire il proprio codice a 4 cifre. Se richiesto, inserire il codice una seconda volta.
- 3 Passare al Consentito dal controllo (Consentito dal controllo) tramite i tasti ▲/▼.
- 4 Passare alla voce **VALUE ADJUSTMENT** (Regolazione classificazione) (1-8) utilizzando il tasto ►.
- 5 Quindi, tramite i tasti ▲/▼ o i tasti numerici sul telecomando, selezionare un valore da 1 a 8 per il disco inserito.

Classificazione 0 (visualizzato come “- -”):

Il consentito dal controllo non è attivato. Il disco verrà riprodotto nella sua interezza.

Classificazione da 1 a 8:

Il disco contiene delle scene non adatte ai bambini. Se si imposta un valore per il lettore, tutte le scene con lo stesso valore o con un valore inferiore verranno riprodotte. Le scene classificate con un valore superiore non verranno visualizzate a meno che sul disco non sia disponibile un'immagine alternativa. L'alternativa deve essere classificata con lo stesso valore o con un valore inferiore. Se non sono presenti scene alternative, la riproduzione si arresta e viene richiesto l'inserimento del codice a 4 cifre.

- 6 Premere OK o ◀ per confermare; quindi premere ◀ un'altra volta per uscire dal menu.



Paese

- 1 Dopo aver interrotto la riproduzione del disco, servendosi dei tasti ▲/▼, selezionare **ACCESS CONTROL** (Controllo visione) nel menu delle funzioni.
- 2 Inserire il codice a 4 cifre.
- 3 Passare alla voce **CHANGE COUNTRY** (Cambia paese) tramite il tasto ▼.
- 4 Premere il tasto ►.
- 5 Selezionare un paese con i tasti ▲/▼.
- 6 Premere OK o ◀ per confermate, quindi premere ◀ un'altra volta per uscire dal menu.

Modifica del codice a 4 cifre

- 1 Dopo aver interrotto la riproduzione del disco, servendosi dei tasti ▲/▼, selezionare **ACCESS CONTROL** (Controllo visione) nel menu delle funzioni.
- 2 Inserire il vecchio codice.
- 3 Passare alla voce **CHANGE CODE** (Cambia codice) tramite il tasto ▼.
- 4 Premere il tasto ►.
- 5 Inserire il nuovo codice a 4 cifre.
- 6 Inserire il codice un'altra volta e quindi riconfermare con il tasto OK.
- 7 Premere ◀ per uscire dal menu.■

Se si dimentica il proprio codice di 4 cifre

- 1 Premere ■ per uscire dalla schermata “Protezione bambini”.
- 2 Nel menu delle funzioni, selezionare **ACCESS CONTROL** utilizzando i tasti ▲/▼.
- 3 Per cancellare il codice di 4 cifre, premere quattro volte ■ nella finestra di dialogo “Controllo accesso”.
- 4 Inserire ora (due volte!) un nuovo codice come descritto in precedenza (Modifica del codice di 4 cifre).

Esclusione di responsabilità per il consentito dal controllo

Questo lettore DVD è dotato di un sistema di **CONSENTITO DAL CONTROLLO** (Consentito dal controllo) che si attiva durante la riproduzione di dischi DVD su cui sono presenti determinate codifiche software, realizzate in base a norme tecniche adottate dalle aziende produttrici dei dischi.

Si noti che il sistema di **CONSENTITO DAL CONTROLLO** non funziona se il disco DVD inserito è privo della corretta codifica software. Si noti inoltre che al momento dell'introduzione di questo lettore DVD, alcuni aspetti delle norme tecniche non sono stati concordati tra i produttori delle unità e quelli dei dischi.

Su questa base Philips non garantisce il funzionamento del sistema di **CONSENTITO DAL CONTROLLO** e declina qualsiasi responsabilità circa la visione accidentale del contenuto di un disco.

In caso di dubbi, assicurarsi che il disco venga riprodotto in base ai parametri impostati per l'opzione **CONSENTITO DAL CONTROLLO** prima di consentirne l'accesso ai bambini.

Prima di chiedere assistenza

Se il lettore di DVD-video non funziona correttamente, controllare innanzitutto la seguente checklist. Il problema potrebbe derivare da qualcosa che è stato trascurato. Non cercare in nessun caso di riparare il sistema da sé, poiché in tal modo si annulla la garanzia.

Cercare i sintomi specifici. Quindi eseguire solo gli interventi elencati come rimedio dei sintomi specifici.

Sintomo	Rimedio
Assenza di alimentazione	<ul style="list-style-type: none">– Assicurarsi che il cavo di alimentazione sia correttamente inserito.– Controllare se la presa di alimentazione funziona inserendo un altro apparecchio.
Assenza dell'immagine	<ul style="list-style-type: none">– Controllare che il televisore sia acceso.– Controllare il collegamento video.
Immagine distorta	<ul style="list-style-type: none">– Quando un disco si sporca, pulirlo con un apposito panno. Pulire il disco dal centro verso l'esterno procedendo in linea retta.– Talvolta può accadere che si verifichi una piccola distorsione dell'immagine. Non si tratta di un guasto.
Immagine completamente distorta o assenza di colore del lettore	<ul style="list-style-type: none">– Se l'immagine è completamente distorta o se scorre verticalmente, assicurarsi che l'impostazione NTSC/PAL del lettore DVD corrisponda al segnale video del proprio televisore.– Se il segnale video del proprio televisore è NTSC, selezionare l'opzione NTSC per il lettore DVD.– Se il proprio segnale video è PAL, selezionare l'impostazione PAL - vedere IMPOSTAZIONE NTSC/PAL.
Immagine distorta o in bianco e nero con CD DVD o Video CD	<ul style="list-style-type: none">– Il formato del disco non corrisponde al segnale video del proprio televisore (PAL/NTSC) - vedere "Conversione NTSC/PAL".
Assenza di audio	<ul style="list-style-type: none">– Effettuare i collegamenti audio.– Se si utilizza un amplificatore HiFi provare a utilizzare un'altra sorgente audio.
Audio distorto dall'amplificatore HIFI	<ul style="list-style-type: none">– Assicurarsi che non siano presenti collegamenti con l'ingresso fono dell'amplificatore.
Assenza di audio sull'uscita digitale	<ul style="list-style-type: none">– Controllare i collegamenti digitali.– Controllare il menu delle impostazioni per assicurarsi che l'uscita digitale sia impostata su ALL (tutti) o PCM.– Controllare che il formato audio della lingua audio selezionata corrisponda alle potenzialità del ricevitore.– Non applicabile per MP3
E' impossibile riprodurre il disco	<ul style="list-style-type: none">– Assicurarsi che il disco sia inserito con l'etichetta rivolta verso l'alto.– Pulire il disco.– Controllare se il disco è difettoso provando un altro disco.– Verificare se il disco è guasto, profondamente graffiato o deformato (non piatto).
Il sistema non ritorna alla schermata di avvio alla rimozione del disco	<ul style="list-style-type: none">– Eseguire un reset disattivando il lettore e quindi riaccenderlo.– Verificare se il programma richiede l'inserimento di un altro disco.
Il lettore non risponde al telecomando	<ul style="list-style-type: none">– Puntare il telecomando direttamente verso il sensore posto sulla parte anteriore del lettore.– Rimuovere qualsiasi ostacolo tra il lettore e il telecomando.– Controllare e sostituire le batterie del telecomando.
I pulsanti non funzionano	<ul style="list-style-type: none">– Per resettare completamente il lettore, scollegare il cavo di alimentazione dalla presa. (Assicurarsi che il set non si trovi in modalità di inizializzazione).
Il lettore non risponde ad alcuni comandi durante la riproduzione	<ul style="list-style-type: none">– Alcune operazioni non sono consentite dal disco. Consultare le istruzioni del disco.
Il lettore DVD-Video non legge i CD/DVD	<ul style="list-style-type: none">– Prima di richiedere interventi di riparazione, pulire la lente con un apposito CD/DVD di pulizia.

Specifiche Tecniche

SISTEMA DI RIPRODUZIONE

DVD-Video
CD Video e SVCD
CD (CD-R e CD-RW)
DVD+RW
MP3

SISTEMA DI LETTURA OTTICO

Tipo di laser	Semiconduttore AlGaAs
Apertura numerica	0,60 (DVD) 0,45 (VCD/CD)
Lunghezza d'onda	650 nm (DVD) 780 nm (VCD/CD)

FORMATO DISCO DVD

Medio	Disco ottico
Diametro	12 cm (8 cm)
Tempo di riproduzione (12 cm)	A uno strato 2,15 h* A doppio strato 4 h* A due lati 4,30 h* A strato singolo A due lati 8 h* A strato doppio

FORMATO VIDEO

Convertitore DA	10 bits
Gestione segnale	Componenti
Compressione digitale	MPEG2 per DVD MPEG1 per VCD

STANDARD TV (PAL/50 Hz) (NTSC/60 Hz)

Numero di linee	625	525
Riproduzione	Multistandard	(PAL/NTSC)

DVD

Risoluzione orizzontale	720 pixel	720 pixel
Risoluzione verticale	576 linee	480 linee

VCD

Risoluzione orizzontale	352 pixel	352 pixel
Risoluzione verticale	288 linee	240 linee

PRESTAZIONI VIDEO

Uscita video	1 Vpp a 75 ohm
Uscita S-Video	Y: 1 Vpp a 75 ohm C: 0,3 Vpp a 75 ohm
Uscita RGB	0,7 Vpp a 75 ohm
Commutazione livello nero	On/Off (attivazione/disattivazione)
Spostamento video	Sinistra/Destra

FORMATO AUDIO

Digitale	MPEG DTS/Dolby Digital PCM	Digitale compresso 16, 20, 24 bit fs, 44,1, 48, 96 kHz
----------	----------------------------------	--

Analog Sound Stereo (Audio Stereo Analogico)
Downmix Dolby Pro Logic da audio multicanale Dolby Digital
Audio 3D (TruSurround) per canale audio virtuale 5.1 su 2 casse (MPEG/Dolby Digital)

PRESTAZIONI AUDIO

Convertitore DA	24 bit
DVD	fs 96 kHz 4 Hz - 44 kHz fs 48 kHz 4 Hz - 22 kHz
CD video	fs 44,1 kHz 4 Hz - 20 kHz
CD	fs 44,1 kHz 4 Hz - 20 kHz
Segnale-disturbo(1kHz)	100 db
Gamma dinamica(1kHz)	97 db
Diافonia(1kHz)	110 db
Distorsione e disturbo(1kHz)	88 db
MPEG MP3	Audio MPEG L3

COLLEGAMENTI

SCART	Connettore Euro
Uscita S-Video	Mini DIN, 4 pin
Uscita video	Cinch (giallo)
Audio S+D	Cinch (bianco/rosso)
Uscita Subwoofer	Cinch (nera)
Uscita digitale	1 coassiale, 1 ottico IEC958 per CDDA / LPCM IEC1937 per MPEG1, MPEG2 e Dolby Digital DTS

CABINET

Dimensioni (largh. x alt. x prof.)	435 x 82 x 291 mm
Peso	Circa 4 kg

COMANDI GENERALI

Stop / Riproduzione / Pausa
Spostamento veloce in avanti / all'indietro
Ricerca
Salto in avanti / all'indietro
Moviola
Selezione Titolo / Capitolo / Brano
Salta successivo / precedente
Ripeti (Capitolo / Titolo / Tutto) o (brano / tutto)
Ripeti A-B
Riproduzione casuale
Scansione
Nuova interfaccia utente grafica potenziata
Fermo immagine perfetto con filtro multi-tap digitale
Zoom (x1,33, x2, x4) con ottimizzazione immagine
Smart Picture per una comoda impostazione personalizzata dei colori
Conversione PAL/NTSC
Screen Saver (attenuazione luminosità 75% dopo 15 min.)
Audio 3D (TruSurround)
Virtual Jog Shuttle
Indicatore frequenza bit audio e video

FUNZIONI DVD

Selezione angolo di ripresa
Selezione audio (da 1 a 8 lingue)
Selezione sottotitoli (da 1 a 32 lingue)
Conversione rapporto di formato (16:9, 4:4 letterbox, 4:3 Pan Scan)
Controllo genitori e blocco dischi
Supporto menu disco (menu titolo e menu radice)
Ripristino (5 dischi) dopo arresto / standby
Programmazione titoli/capitoli con impostazione preferiti

FUNZIONI VIDEO CD

Controllo genitori per dischi VCD 2.0
Controllo genitori e blocco dischi
Ripristino (5 dischi) dopo arresto / standby
Programmazione titoli/capitoli con impostazione preferiti

FUNZIONI CD AUDIO

Visualizzazione tempo (Totale / Brano / Rimanente)
Funzioni audio complete con telecomando
Programmazione con selezione brani preferiti

FUNZIONI MP3

Visualizzazione tempo (brano)
Selezione album e brano
Ripetizione (disco/album/brano)

* Tempo di riproduzione standard per film con 2 lingue parlate e 3 lingue di sottotitoli.

Specifiche suscettibili di modifiche senza preavviso