Johdanto

Philips DVD-VIDEO - johdanto	114
Pakkauksen sisältö	114
Pariston asettaminen kauko-ohjaimeen	114
Ympäristötietoa	114
Turvaohjeita	114
Levyjen puhdistus	114

Säätimet ja liitännät

Etu- ja takapaneeli	115
Kauko-ohjain	116

Käyttöönotto

Yleistä kytkennöistä	117
Yhdistäminen televisioon	117
Yhdistäminen lisälaitteisiin	117-118
NTSC/PAL-asetukset	118
NTSC/PAL-muunto	118
Yleistä asetuksista	118
Alkuasetukset	119
Valikkorivi/Statusikkuna	119
Palautekentän kuvakkeet	120
Omat asetukset	120-121

Käyttö

Levyjen syöttäminen	122
DVD-Video- ja Video-CD-levyn toisto	122
Yleistä toistosta	122-124
DVD-erikoistoiminnot	124
VCD- ja SVCD-erikoistoiminnot	125
CD-äänilevyn toisto	125
FTS-ohjelma	125-126
MP3-levyn erikoistoiminnot	126

Käytönvalvonta

Käytönvalvonta: lapsilukko	127
Käytön valvonta: käytönesto	127-128

Ennen kuin otat yhteyden huoltoon

Ennen kuin otat yhteyden huoltoon	129
---	-----

Tekniset tiedot

Tekniset tiedot	130
-----------------------	-----

Johdanto Philipsin DVD-Video

Philipsin DVD-Video-soitin toistaa yleismaailmallisen DVD-Video-standardin mukaiset digitaaliset videolevyt. DVD-Video-levyjen ainutlaatuisiin ominaisuuksiin kuuluu myös ääniraidan, tekstityskielen ja kamerakulman valintamahdollisuus (tämäkin levyistä riippuen). DVD-Video-levyjen lisäksi soittimella voi toistaa kaikkia Video CD-, SVCD- ja Audio CD -levyjä.

DVD-Video

DVD-Video-levyt tunnistaa vasemmalla näkyvästä logosta. Levy voi sisältää yhden tai useamman nimikkeen (title) riippuen siitä mitä levyllä on tallennettu (esim. elokuva, musiikkivideoita, draamasarja).

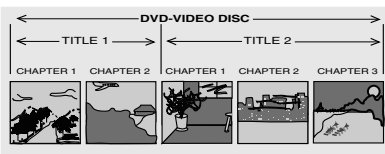

Video CD

Video-CD-levyt tunnistaa vasemmalla näkyvästä logosta.



Super VCD (SVCD)

SVCD-levyt, jotka perustuvat Kiinan kansantasavallan elektroniikkateollisuuden SuperVCD IO -standardiin.

Audio CD

Audio-CD-levyt (CD-äänilevyt) sisältävät ainoastaan musiikkia.

Audio-CD-levyt tunnistaa vasemmalla näkyvästä logosta.



MP3 (MPEG Audio Layer-3)

Soitin tukee MP3-levyjä, joilla on musiikkia tiivistetyssä muodossa.

Huom:

– Jos levyä musiikki on tallennettu useammassa erässä, laite tukee vain ensimmäistä tallennuserää.

Pakkauksen sisältö

Tarkasta ensin DVD-Video-soittimen pakkauksen sisältö.

Pakkauksessa tulee olla seuraavat tarvikkeet:

- DVD-Video-soitin
- Kauko-ohjain ja paristot
- Audiojohto
- SCART-johto
- Käyttöohjeet.

Jos jokin näistä puuttuu tai on viallinen, ota yhteys laitteen myyjään tai Philipsiin.

Säästä pakkaus siltä varalta, että joudut kuljettamaan laitetta myöhemmin.

Pariston asettaminen kauko-ohjaimeen

- Aseta paristopesään merkintöjen mukaiseen asentoon.

Varoitus: Älä käytä sekaisin vanhoja ja uusia paristoja. Älä myöskään käytä sekaisin erityyppisiä paristoja (tavallisia, alkaliparistoja jne.).

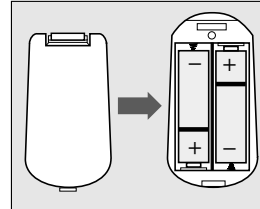

Ympäristötietoa

- Laitteessa käytetyt materiaalit voidaan kierrättää ja käyttää uudelleen, jos purkamisen hoitaa tähän erikoistunut asiantuntija. Pakkausmateriaalien, vanhojen paristojen ja vanhojen laitteiden hävittämisessä suosittelemme noudatettavaksi annettuja paikallisia ohjeita.

Turvaohjeita

- Suojaa laite kosteudelta, sateelta, hiekalta ja liialta kuumuudelta.
- Sijoita soitin tukevalle, tasaiselle alustalle.
- Älä sijoita soitinta lämmityslaitteiden lähelle tai suoraan auringonpaisteeseen.
- Jos laite sijoitetaan kaappiin, jätä vähintään 2,5 cm vapaata tilaa joka puolelle soittimen ympärille ilmanvaihtoa varten.
- Jos DVD-soitin ei pysty lukemaan CD-/DVD-levyjä oikein, puhdista linssi käyttämällä tavallista CD-/DVD-puhdistuslevyä, ennen kuin toimitat DVD-soittimen huoltoon. Muunlainen puhdistus voi vaurioittaa linssiä. Pidä levypesä aina kiinni, jottei linssi pölyynny.
- Linssi voi huurtua, jos DVD-soitin siirretään äkkiä kylmästä lämpimään tilaan. CD-/DVD-levyjen soittaminen ei ole tällöin mahdollista. Jätä virta päälle noin tunniksi levypesän ollessa tyhjänä, kunnes normaali toisto on mahdollista.

Levyjen puhdistus

- Jos levy likaantuu, puhdista se puhdistusliinalla. Pyyhi levyä suoriin vedoin keskeltä reunaan päin.
- Älä koskaan käytä liuotteita, kuten bensiniä, tinneriä, yleispuhdistusaineita tai analogisille levyille tarkoitettuja antistaattisia suihkeita.

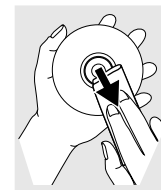

Säätimet ja liitännät

Etu- ja takapaneeli

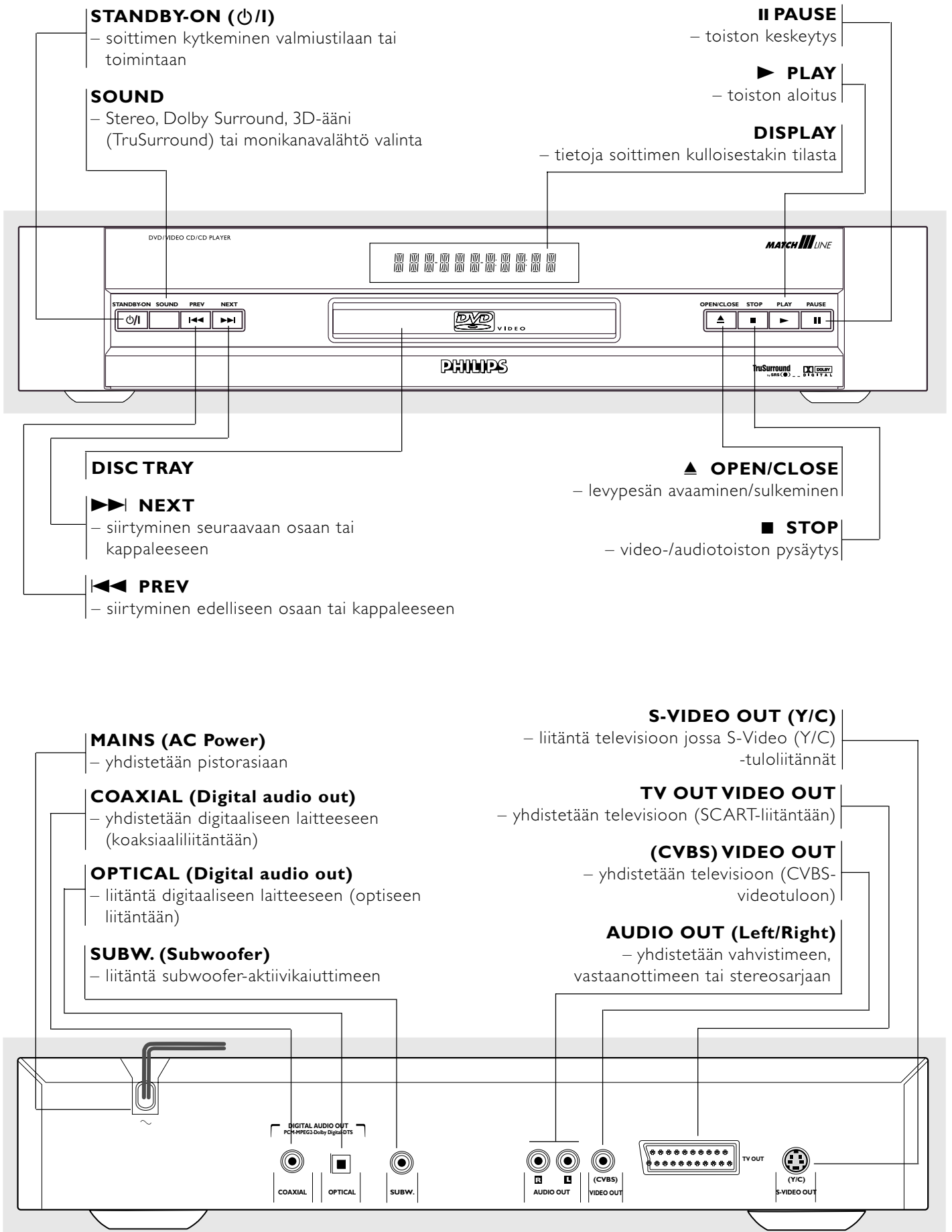

Varoitus: Älä koske takapaneelin liittimien nastoihin. Staattinen sähköpurkaus voi vahingoittaa laitetta pysyvästi.

Kauko-ohjain

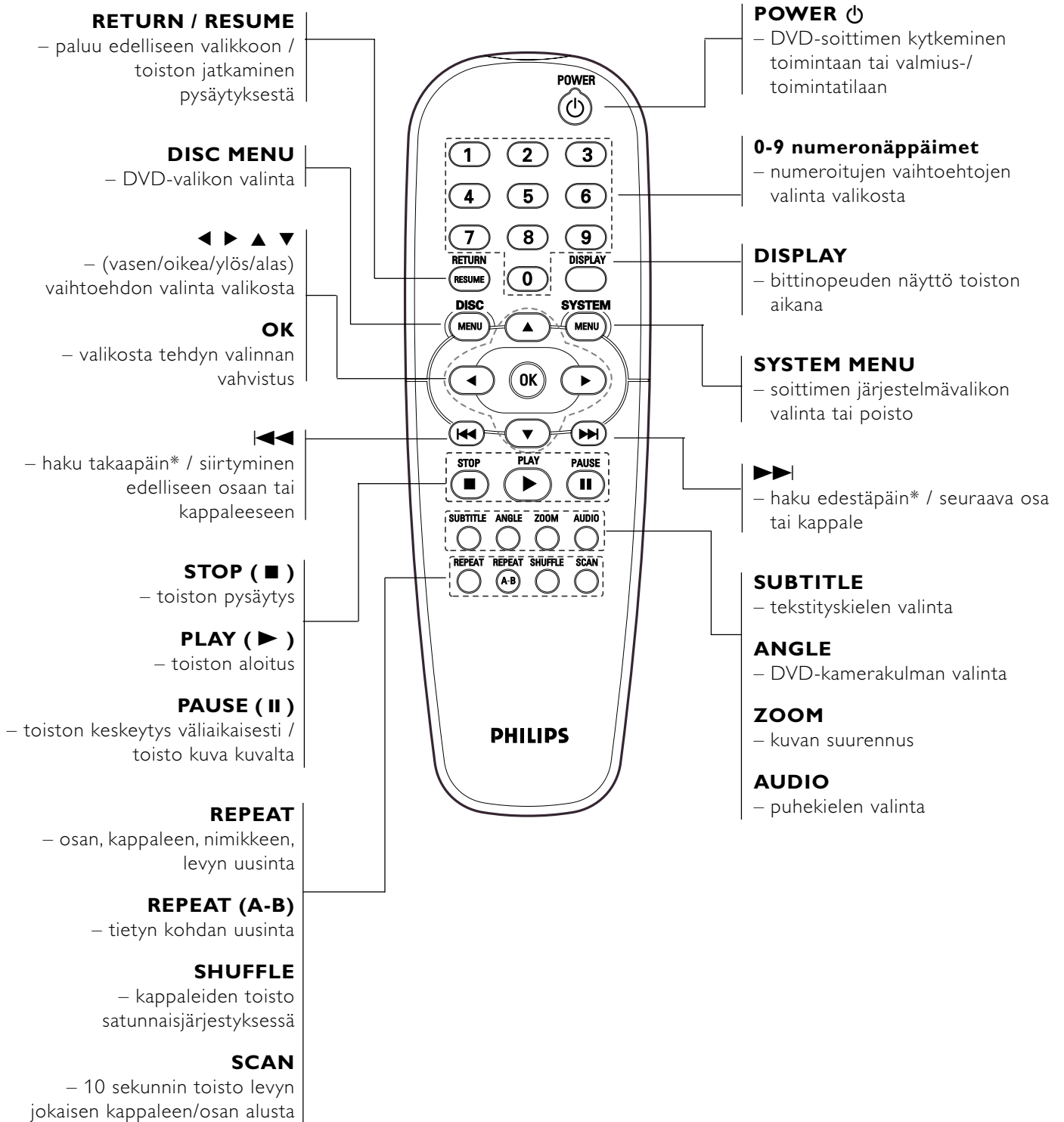

* Paina noin 2 sekunnin ajan

Käyttöönotto

Yleistä kytkennöistä

- Soitin voidaan kytkeä monella eri tavalla riippuen televisiosta ja muista yhdistettävistä laitteista. Käytä vain yhtä seuraavassa esitettyä liitännätapaa.
- Tutustu television, kuvanauhurin ja stereosarjan ohjeisiin, jotta osaat kytkeä laitteet parhaalla mahdollisella tavalla.
- Hyvään äänentoistoon päästään yhdistämällä soittimen audiolähdöt vahvistimen, vastaanottimen, stereosarjan tai A/V-laitteiston audiotuloliitännöihin. Katso kohtaa Yhdistäminen lisälaitteisiin.

Varoitus:

- **Varmista, että DVD-soitin kytketään suoraan televisioon. Kytke televisio videotulokanavalle.**
- **Älä yhdistä soittimen audiolähtöä äänentoistolaitteiston phono-tuloliitännään.**
- **Älä kytke DVD-soitinta videonauhurin kautta, koska kopioinnestojärjestelmä voi vääristää toistettavaa kuvaa.**

Yhdistäminen televisioon

- Tee liitännät muiden laitteiden mahdollisuuksien mukaan jollain seuraavista tavoista.

- 1 Yhdistä SCART-liitäntä television vastaavaan liitännään mukana olevalla eurojohdolla (Z).

Jos televisiossa ei ole SCART-liitäntää, valitse jokin seuraavista liitännätavoista:

S-Video-liitäntä (Y/C)

- 1 Yhdistä DVD-soittimen S-Video-lähtöliitäntä television S-Video-tuloliitännään lisävarusteena saatavalla S-Video-johdolla (Y).
- 2 Yhdistä DVD-soittimen vasen ja oikea audiolähtöliitäntä television vastaaviin audiotuloliitännöihin (A).

Video-CVBS-liitäntä

- 1 Yhdistä Video out (CVBS) -liitäntä television videotuloliitännään mukana olevalla videojohdolla (X).
- 2 Yhdistä DVD-soittimen vasen ja oikea audiolähtöliitäntä television vastaaviin audiotuloliitännöihin (A).

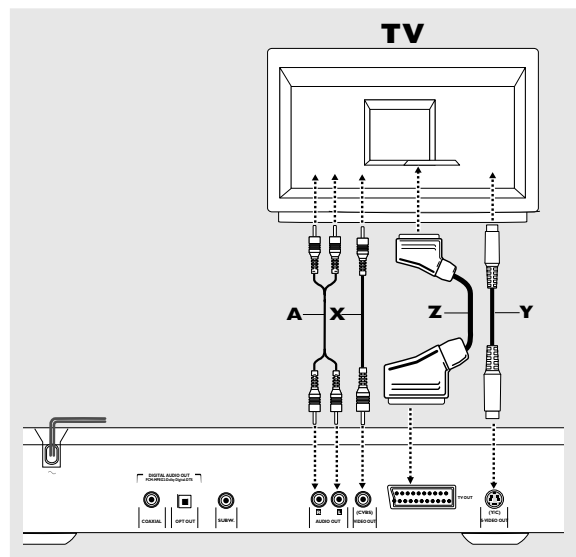

Yhdistäminen lisälaitteisiin

Yhdistäminen vahvistimeen jossa on kaksikanavainen analoginen stereo tai Dolby Surround™

- 1 Yhdistä DVD-soittimen vasen ja oikea audiolähtö vahvistimen, vastaanottimen tai stereolaitteiston vastaaviin tuloliitännöihin lisävarusteena saatavalla audiojohdolla (A).

Huom:

- MP3-toimintoa ei voi käyttää yhdessä digitaalisten lähtöliitännöiden kanssa.

Yhdistäminen vahvistimeen jossa on kaksikanavainen digitaalinen stereo (PCM) tai A/V-vastaanottimeen jossa on monikanavadekooderi (Dolby Digital™, MPEG 2 ja DTS)

- 1 Yhdistä soittimen digitaalinen audiolähtöliitäntä (optinen G tai koaksiaalinen F) vahvistimen vastaavaan tuloliitännään. Käytä lisävarusteena saatavaa digitaalista (optista G tai koaksiaalista F) audiojohtoa.
- 2 Soittimen digitaalinen lähtö on aktivoitava (katso kohtaa Omat asetukset).

Digitaalinen monikanavaääni

Digitaalinen monikanavaliitäntä takaa parhaan äänenlaadun. Tätä liitäntää varten tarvitaan monikanavainen A/V-vastaanotin, joka tukee yhtä tai useampaa DVD-soittimen tukemaa audiojärjestelmää (MPEG 2, Dolby Digital™ ja DTS). Tarkasta ominaisuudet vastaanottimen käyttöohjeesta ja sen etupaneelissa olevista logoista.

Yhdistäminen subwoofer-aktiivikaiuttimeen

- 1 Yhdistä subwoofer-aktiivikaiutin SUBWOOFER OUT -audiolähtöliitäntään (C). Subwoofer toistaa vain matalat bassotehosteet (esim. räjähdysket, avaruusaluksen jyryinän yms.). Noudata tarkasti subwooferin mukana tulevia ohjeita.

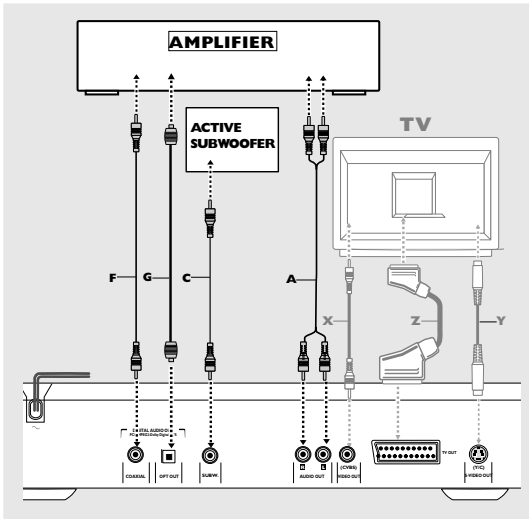

Huomautus:

- Jos digitaalilähdön audiojärjestelmä ei vastaa vastaanottimen mahdollisuuksia, ääni kuuluu voimakkaana ja vääristyneenä tai ääntä ei kuulu ollenkaan.
- 6-kanavainen digitaalinen Surround Sound voidaan toistaa digitaalisen liitännän kautta vain, jos vastaanottimessa on digitaalinen monikanavadekooderi.
- Parhaillaan soivalle DVD-levylle valitun audiojärjestelmän saa näyttöön painamalla painiketta SYSTEM MENU.

NTSC/PAL-asetukset

DVD-soittimen NTSC/PAL-asetusta voi muuttaa television videosignaalin mukaan. Asetus vaikuttaa vain television kuvaruutuvalikkoon, jossa näkyvät pysäytys- ja asetustilat. Vaihtoehdot ovat NTSC ja PAL. DVD-soittimen NTSC/PAL-asetus muutetaan seuraavasti.

- 1 Irrota DVD-soittimen pistotulppa pistorasiasta.
- 2 Paina DVD-soittimen etupaneelissa olevia painikkeita ■ ja ►►. Pidä painikkeet ■ ja ►► painettuina ja työnnä samalla pistotulppa pistorasiaan.
- 3 Kun DVD-soittimen näyttöön on tullut PAL tai NTSC, vapauta painikkeet ■ ja ►► yhtä aikaa. Näytössä oleva PAL tai NTSC ilmoittaa voimassa olevan asetuksen.
- 4 Jos haluat muuttaa asetusta, paina painiketta ►► kolmen sekunnin kuluessa. Uusi asetusta (PAL tai NTSC) näkyy näytössä.

NTSC/PAL-muunto

Soittimessa on NTSC/PAL-muuntotoiminto, jolla levyn videosignaali voidaan muuntaa TV-järjestelmään sopivaksi. Laite tukee seuraavassa esitettäviä muuntoja.

Type	Disc Format	Output format Selected mode		
		NTSC	PAL	AUTO
DVD	NTSC	NTSC	PAL	NTSC
	PAL	Not Supported	PAL	PAL
VCD	NTSC	NTSC	PAL	NTSC
	PAL	NTSC	PAL	PAL

- 1 Valitse asetusvalikosta **TV System**.
- 2 Valitse painikkeella ▲ tai ▼ PAL, NTSC tai AUTO.

Huomautuksia:

- AUTO-tila voidaan valita vain, jos käytössä on monijärjestelmätelevisio.
- Asetus koskee vain cinch- ja scart-liittimien CVBS-signaalia.
- Muunnos voi aiheuttaa vähäisiä häiriöitä kuvaan. Tämä on täysin normaalia. Parhaaseen kuvanlaatuun päästään valitsemalla AUTO-asetus.

Yleistä asetuksista

Tästä ohjekirjasta

Näissä käyttöohjeissa neuvotaan DVD-soittimen peruskäyttö. Jotkut DVD-levyt vaativat erikoistoimenpiteitä tai eivät salli kaikkia toimintoja toiston aikana. Tällöin levy ei noudata kaikkia komentoja. Jos näin tapahtuu, kuvaruutuun tulee kuvake X merkinä siitä, että soitin tai levy estää kyseisen toiminnon.

Kauko-ohjaimen käyttö

- Jollei muuta mainita, kaikkia toimintoja voidaan ohjata kauko-ohjaimella. Suuntaa kauko-ohjain aina suoraan soitinta kohti ja varmista ettei infrapunasäteen tiellä ole esteitä. Toimintoa voidaan käyttää myös soittimen etupaneelin vastaavilla painikkeilla.

Valikkorivin käyttö

- Tiettyjä toimintoja voidaan käyttää myös kuvaruudussa olevasta valikkorivistä. Valikkorivin saa näkyviin painamalla kauko-ohjaimen nuolinäppäimiä.
- Valikko häviää näkyvistä, kun painetaan painiketta SYSTEM MENU.
- Valittu kohta näkyy korostuneena ja kuvakkeen alapuolella näkyvät ne nuolipainikkeet, joilla tätä toimintoa käytetään.
- Merkit < ja > tarkoittavat, että valikkorivin vasemmalla tai oikealla puolella on lisää vaihtoehtoja. Näihin vaihtoehtoihin pääsee painikkeella ◀ tai ▶.

Alkuasetukset (Initial Setup)

Yleistä

Initial Setup -toiminnossa on mahdollisesti annettava omat asetukset soittimen tietyille ominaisuuksille (ei koske kaikkia malleja).

Käyttö

Kun soitin kytketään päälle ensimmäistä kertaa, näyttöön tulee Initial Setup Screen -ruutu.

Ruudussa näkyy ensimmäinen asetusvalikko, jonka ensimmäinen vaihtoehto on korostettu.

- Valitse painikkeilla ▼ ▲ haluamasi vaihtoehto valikosta. Valitun vaihtoehdon kuvake näkyy korostettuna.
- Painikkeella OK vahvistetaan valinta ja siirytään seuraavaan valikkoon.

Huomautus:

- Asetukset on tehtävä siinä järjestyksessä, kuin valikot tulevat ruutuun.
- Initial Setup -toiminto päättyy vasta, kun viimeisen kohdan asetukset on vahvistettu. *he settings for the last item have been confirmed.*
- Jos painetaan muita painikkeita kuin ▼ ▲ tai OK, kuvaruutuun tulee ✕.
- Jos soittimesta katkaistaan virta kesken omien asetusten tekoa, asetukset on aloitettava alusta, kun soitin kytketään päälle seuraavan kerran.

Initial Setup -toiminnossa on mahdollisesti tehtävä seuraavat asetukset:

Menu language (valikon kieli)

Valittavana on eri kieliä. Kuvaruutuvalikot näkyvät soittimen mahdollistamalla kielellä.

Audio language (puhekieli)

Valittavana on eri kieliä. Jos levy sisältää valitun kielen, soitin toistaa äänen tällä kielellä. Jos levyllä ei ole valittua kieltä, ääni kuuluu sillä kielellä, joka on levyllä ensimmäisenä.

Subtitle language (tekstityskieli)

Valittavana on eri tekstityskieliä. Tekstitys näkyy valitulla kielellä, jos levy sisältää tämän kielen. Jos levyllä ei ole valittua kieltä, tekstitys näkyy sillä kielellä, joka on levyllä ensimmäisenä.

TV Shape (TV-kuvasuhde)

Jos käytössä on laajakuvatelevisio (16:9), valitse 16:9.

Jos käytössä on tavallinen televisio (4:3), valitse 4:3.

Jos käytössä on tavallinen (4:3) televisio, on mahdollista valita myös jompikumpi seuraavista:

Letterbox-kuva, jossa "laajakuvan" ylä- ja alapuolella on musta palkki, tai Pan Scan -kuva, joka on koko ruudun korkuinen, mutta sivuilta leikkautuu pala pois. Jos levy tukee kuvasuhdetta, kuva näkyy sen mukaisena.

Country (maa)

Valitse oma maasi. Tätä tietoa käytetään Käytönesto-toiminnossa (katso kohta Käytönvalvonta).





Huomautus:

– **Kaikki nämä asetukset on mahdollisesti tehtävä Initial Setup -toiminnon aikana. Sen jälkeen niitä voidaan aina muuttaa valikossa Omat asetukset.**





Valikkorivi/Statusikkuna

Valikkorivejä on useita ja niiden vaihtoehdot on järjestetty käyttötilanteen ja pikavalintamahdollisuuksien mukaan. SYSTEM MENU-painikkeita painelemalla voidaan selata vaihtoehtoja valikkorivi 1, valikkorivi 2, valikkorivi 3 ja OFF (ei valikkoa).





Valikkorivi 1

-  Personal Preferences (omat asetukset)
-  Subtitle language (tekstityskieli)
-  Audio language (puhekieli)
-  Colour (väri)
-  Sound (ääni)

Valikkorivi 2

-  Step (askellus)
-  Slow motion (hidastus)
-  Fast motion (nopeutus)
-  Angle (kamerakulma)
-  Zoom (zoomaus)

Valikkorivi 3

-  Title (nimike)
-  Chapter (osa)
-  Time Search (aikahaku)
-  Favourite Track Selection (FTS) (suosikkikappaleiden valinta)

Palautekentän kuvakkeet

	Scan
	Koko levyn uusinta
	Nimikkeen uusinta
	Kappaleen uusinta
	Osan uusinta
	Satunnaistoisto
	Satunnaistoiston uusinta
	Toisto A:sta loppuun
	A-B-jakson uusinta
	Kamerakulma
	Lapsilukko päällä
	Lapsille sallittu
	Toiston jatkaminen
	Toimenpide estetty

Omat asetukset (Personal Preferences)

Tässä tilassa voi soittimen toiminnoille antaa omat asetukset.

Peruskäyttö:

- Paina kauko-ohjaimen painiketta SYSTEM MENU.
- Valitse valikkoriviltä .
- Kuvaruutuun tulee Omien asetusten valikko.
- Valikkojen, alivalikkojen ja niiden vaihtoehtojen välillä voi siirtyä painikkeilla ◀ ▶ ▲ ▼.
- Kun valikon jokin vaihtoehto on valittu, sen vieressä näkyvät ne (kauko-ohjaimen) nuolinäppäimet, joilla kyseistä toimintoa käytetään.
- Painikkeella OK vahvistetaan valinta ja palataan päävalikkoon. Seuraavia asetuksia voidaan muuttaa:

Kuva

– TV Shape (TV-kuvasuhde)

Katso kohtaa Alkuasetukset.

– Black level shift (mustan tason korjaus, vain NTSC)

Valittaessa ON värien dynamiikka muuttuu ja kontrasti voimistuu.

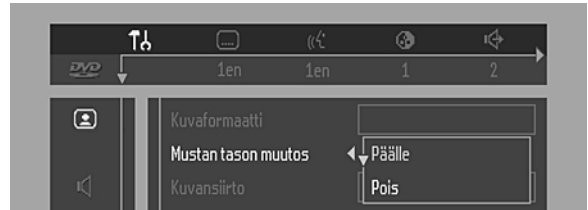

– Video shift (kuvan paikan säätö)

Tehdasasetuksen mukaan kuva kohdistuu television kuvaruudussa keskelle. Tällä asetuksella kuvaa voidaan siirtää kuvaruudussa vasemmalle tai oikealle.

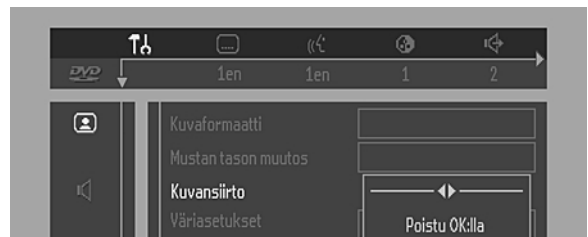

– Väriasetukset

Valittavana on viisi esiohjelmoitua väriasetussarjaa ja yksi sarja (Personal), jonka voi määrittellä itse.

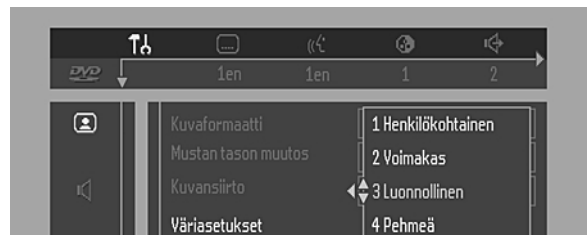

– Oma väriasetus

Voit hienosäätää valitun väriasetuksen värikylläisyyden, valoisuuden ja kontrastin.

– TV System (TV-järjestelmä)

Asetuksella voidaan valita television mukaan järjestelmäksi PAL, NTSC tai AUTO.

Ääni

- Digital output (digitaalinen lähtöliitäntä)

Tehdasasetus ALL tarkoittaa, että sekä koaksiaalinen että optinen lähtö on kytketty päälle. Jos soittimeen ei yhdistetä laitteita, joissa on digitaalinen tuloliitäntä, muuta asetukseksi OFF.

Jos laitteistoon ei kuulu digitaalista monikanavadekooderia, valitse digitaalilähdön asetukseksi PCM (pulssikoodimodulaatio).

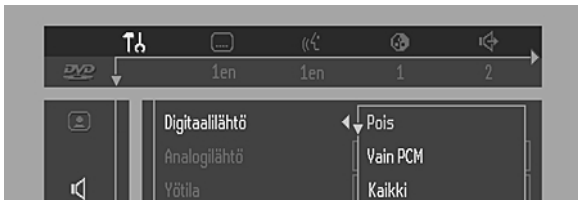

- Analog output (analoginen lähtöliitäntä)

Valitse järjestelmän toistomahdollisuuksien mukaan Stereo, Dolby Surround tai 3D-ääni (TruSurround).

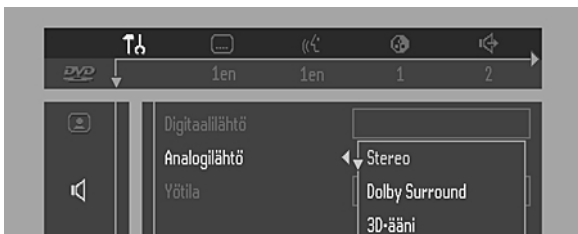

- Subwoofer cut-off (subwooferin rajataajuus)

Subwoofer-lähdön taajuudeksi voidaan asettaa äänentoistojärjestelmän mukaan HIGH (200 Hz) tai LOW (100 Hz).

- Night Mode (yötoisto)

Toiminto optimoi äänen dynamiikan, kun kuunnellaan hiljaisella äänenvoimakkuudella.

- Karaoke vocal (karaokesolisti)

Valitse asetus ON vain silloin, kun toistat monikanavaista karaoke-DVD-levyä. Levyn karaokekanavat sekoittuvat tällöin normaaliin stereoääneen.

Language (kieli)

Valitse valikkojen, puheäänien ja tekstityksen kieli. Katso kohta Alkuasetukset. Puheäänien ja tekstityksen kieltä voidaan muuttaa myös kuvaruudun valikkoriviltä.

Muut ominaisuudet

- Access Control (käytönvalvonta)

Käytönvalvonta käsittää seuraavat toiminnot:
Child Lock (lapsilukko) - Kun lapsilukon asetuksena on ON, ennen levyjen toistoa on annettava 4-numeroinen koodi.
Parental control (käytönesto) - Katselua voidaan rajoittaa, jos DVD-levyllä on valvonnan mahdollistavat tiedot (katso kohta Käytönvalvonta).

- Statusikkuna

Statusikkuna osoittaa soittimen kulloisenkin tilan. Ikkuna näkyy yhdessä valikkorivin kanssa. Kun levyn toisto pysäytetään, statusikkuna näkyy yhdessä palautekentän kanssa oletusrudussa. Katso kohta Kuvaruutunäyttö. Tehdasasetus on ON. Valitse asetukseksi OFF, jos et halua statusikkunaa näkyviin.



- Bit Rate Indicator

Kun toiminto on aktivoitu, näkyvissä on video- ja audiosignaalin bittinopeus sekä kokonaisbittinopeus. Ilmainen toimii vain toistettaessa DVD- ja SVCD-levyjä.



- Help text (ohje)

Kun asetuksena on ON, valittujen kuvakkeiden ohjetekstit näkyvät. Valitse OFF, jos et enää tarvitse ohjetekstejä.

- Low Power Standby (pienitehoinen valmiustila)

Jos toiminto on kytketty, soitin siirtyy painettaessa valmiustilan painiketta (etupaneelistä tai kauko-ohjaimesta) vähän tehoa kuluttavaan valmiustilaan.

- PBC (toiston valvonta)

Toiston valvonta voidaan kytkeä (ON) tai katkaista (OFF).

Levyjen syöttäminen

- 1 Avaa levypesä painamalla etupaneelin painiketta OPEN/CLOSE.
- 2 Aseta valitsemasi levy levypesään etikettipuoli ylöspäin.
- 3 Sulje levypesä painamalla painiketta OPEN/CLOSE uudelleen.
→ Statusikkunaan ja soittimen näyttöön syttyy **REFL**. Toisto alkaa automaattisesti.

Huom:

– Jos lapsilukko on kytketty päälle (asetus ON) ja syötetty levy ei ole lapsille sallittujen levyjen luettelossa, on ensin annettava 4-numeroinen koodi tai määriteltävä levy sallituksi (katso kohta Käytönvalvonta).

DVD-Video- ja Video-CD-levyn toisto

Levyn toisto



- Kun olet asettanut levyn paikalleen ja sulkenut levypesän, toisto alkaa automaattisesti. Statusikkunassa ja soittimen näyttössä näkyy syötetyn levyn tyyppi sekä tietoja levyn sisällöstä ja kestosta.
- Levy voi kehottaa käyttäjää valitsemaan jonkin kohdan valikosta. Jos kohdat on numeroitu, paina vastaavaa numeronäppäintä. Muussa tapauksessa siirrä koroste haluamaasi kohtaan painikkeilla ▲/▼, ◀/▶ ja vahvista valinta painikkeella OK.
- Näytössä näkyy parhaillaan toistettava nimike ja osanumero.
- Toisto voi pysähtyä nimikkeen lopussa, ja DVD-valikko voi tulla uudelleen näkyviin. Jos haluat siirtyä seuraavaan nimikkeeseen, paina painiketta ▶.
- Voit pysäyttää toiston painikkeella ■.
→ Näkyviin tulee oletusruutu, jossa näkyy tietoja soittimen senhetkisestä tilasta.
- Voit jatkaa toistoa pysäytyskohdasta. Paina painiketta ▶. Kun kuvake ▶ tulee ruutuun, paina painiketta ▶ uudelleen.
→ Toiston jatkaminen pysäytyksestä toimii paitsi soittimessa olevalla levyllä myös neljällä viimeksi toistetulla levyllä. Syötä levy soittimeen ja paina kauko-ohjaimen painiketta RESUME tai paina painiketta ▶, ja kun näet ruudussa kuvakkeen ▶ paina painiketta ▶ uudelleen.

Huom:

– DVD-levyissä voi olla aluekoodi. Soitin ei toista levyjä, joiden aluekoodi ei ole sama kuin soittimen.

Yleistä toistosta

Huom:

– Ellei toisin ole mainittu, kaikkia toimintoja ohjataan kauko-ohjaimella. Tiettyjä toimintoja voidaan käyttää myös kuvaruudun valikkorivin avulla.

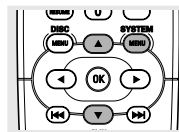

Siirtyminen toiseen nimikkeeseen tai osaan

Jos levyllä on useampi kuin yksi nimike tai osa, voi nimikkeestä tai osasta toiseen siirtyä seuraavasti:

- Paina painiketta **SYSTEM MENU** ja valitse sitten valikkoriviltä ■ tai □.
- Valitse title (nimike) tai chapter (osa) painikkeella ▲ tai ▼.

Hidastettu toisto

- Valitse valikkoriviltä ▶ (**HIDASTETTU TOISTO**).
- Siirry hidastetun toiston valikkoon painikkeilla ▼.
→ Soitin siirtyy PAUSE-tilaan.
- Valitse painikkeilla ◀▶ haluamasi nopeus: -1, -1/2, -1/4 tai -1/8 (taaksepäin) tai +1/8, +1/4, +1/2 tai +1 (eteenpäin).
- Kun haluat palata normaalinopeuteen, valitse 1.
- Jos painat painiketta II, nopeudeksi tulee 0 (tauko).
- Voit lopettaa hidastetun toiston painikkeella ▶ ja ▲.

Pysäytyskuva ja toisto kuva kavalta

- Valitse valikkoriviltä ■ (**KUVA KUALTA**).
- Siirry kuva kavalta -valikkoon painikkeella ▼.
→ Soitin siirtyy nyt PAUSE-tilaan.
- Valitse edellinen tai seuraava kuva painikkeilla ◀▶.
- Voit poistua kuva kavalta -toistosta painamalla painiketta ▶ tai ▲.

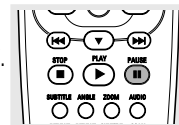

Voit myös edetä kuva kerrallaan painamalla toistuvasti kauko-ohjaimen painiketta II.

Selaus

Levyn jokaisen osan/indeksin alusta toistetaan 10 sekuntia.

- Paina painiketta **SCAN**.
- Voit jatkaa toistoa valitun kappaleen kohdalta painamalla painiketta **SCAN** uudelleen tai painamalla painiketta ▶.

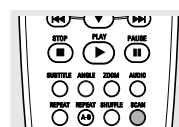

Haku

- Valitse valikkoriviltä ■ (**NOPEUTUS**).
- Siirry nopeutetun toiston valikkoon painikkeilla ▼.
- Valitse painikkeilla ◀▶ haluamasi nopeus: -32, -8 tai -4 (taaksepäin) tai +4, +8, +32 (eteenpäin).
- Kun haluat palata normaalinopeuteen, valitse 1.
- Voit poistua nopeutetun toiston tilasta painamalla painiketta ▶ tai ▲.

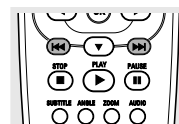

Voit hakea edestäpäin tai takaapäin eri nopeuksilla painamalla jatkuvasti painiketta ◀◀◀ tai ▶▶▶.

Uusinta

DVD-Video-levyt - Osan, nimikkeen tai levyn uusinta

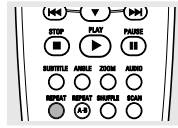

- Voit toistaa parhaillaan toistettavan osan uudelleen painamalla painiketta REPEAT.
→ Soittimen näyttöön syttyy **REPEAT CHPT.**
- Voit toistaa parhaillaan toistettavan nimikkeen uudelleen painamalla painiketta REPEAT toisen kerran.
→ Soittimen näyttöön syttyy **REPEAT TITL.**
- Voit toistaa koko levyn uudelleen painamalla painiketta REPEAT kolmannen kerran.
→ Näyttöön syttyy **REPEAT.**
- Voit poistua toiston uusinnan tilasta painamalla painiketta REPEAT neljännen kerran.

Video-CD-levyt - Kappaleen tai levyn uusinta

- Voit toistaa parhaillaan toistettavan kappaleen uudelleen painamalla painiketta REPEAT.
→ Soittimen näyttöön syttyy **REPEAT TRK.**
- Voit toistaa koko levyn uudelleen painamalla painiketta REPEAT toisen kerran.
→ Näyttöön ja ruutuun tulee **REPEAT.**
- Voit poistua toiston uusinnan tilasta painamalla painiketta REPEAT kolmannen kerran.

A-B-jakson uusinta

Voit toistaa nimikkeen tietyn jakson uudelleen:

- Paina painiketta REPEAT A-B haluamassasi aloituskohdassa.
→ Ruudussa näkyy lyhyesti **A-**.
- Paina painiketta REPEAT A-B uudelleen haluamassasi lopetuskohdassa.
→ Näytössä näkyy lyhyesti **A-B REPEAT** ja jakson uusinta alkaa. (Soittimen etupaneelissa näkyy **A-B REPEAT**).
- Voit poistua jaksosta painamalla painiketta REPEAT A-B.

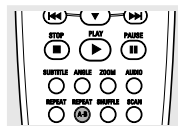

Satunnaistoisto

DVD-Video-levyt

Jos nimike sisältää useampia osia, ne toistuvat satunnaisessa järjestyksessä.

- Paina painiketta SHUFFLE toiston aikana.
→ **SHUFFLE** näkyy kuvaruudussa noin kahden sekunnin ajan.
- Voit palata takaisin normaaliin toistoon painamalla painiketta SHUFFLE uudelleen.

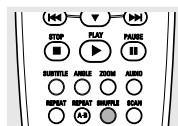

Video-CD-levyt

Jos levyllä on useampia kappaleita, ne toistuvat satunnaistoistossa satunnaisessa järjestyksessä.

- Paina painiketta SHUFFLE toiston aikana.
→ **SHUFFLE** näkyy kuvaruudussa noin kahden sekunnin ajan.
- Voit palata takaisin normaaliin toistoon painamalla painiketta SHUFFLE uudelleen.

Aikahaku

Aikahakutoiminnon avulla on mahdollista aloittaa levyn toisto valitun ajan kohdalta.

- Valitse valikkoriviltä (**TIME SEARCH**).
- Paina painiketta .
→ Soitin siirtyy **PAUSE**-tilaan.
→ Kuvaruutuun tulee ikkuna, jossa näkyy nykyisestä levystä kulunut toisto-aika.
- Anna haluttu alkamisaika numeronäppäimillä. Anna tunnit, minuutit ja sekunnit ikkunaan vasemmalta oikealle.
→ Aina kun yksi kohta on valmis, seuraava korostuu.
- Vahvista alkamisaika painikkeella OK.
→ Ikkuna poistuu näkyvistä, ja levyn toisto alkaa halutun ajan kohdalta.

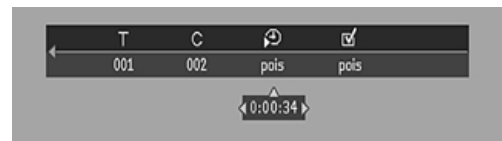

Zoom

Zoomtoiminnon avulla on mahdollista suurentaa videokuvaa ja siirtyä suurennetuissa kuvassa eri kohtiin (panorointi).

- Valitse valikkoriviltä (**zoom**).
- Aktivoi ZOOM-toiminto painikkeilla / ja valitse haluamasi zoomauskerroin: 1,33 tai 2 tai 4.
→ Soitin siirtyy **PAUSE**-tilaan.
→ Valittu zoomauskerroin näkyy valikkorivin zoomkuvakkeen alla ja valikkorivin alapuolelle tulee teksti *Press OK to pan* (paina OK kun haluat panoroida).
→ Kuva muuttuu vastaavasti.
- Vahvista valinta painikkeella OK.
→ Kuvaruutuun tulevat panorointikuvakkeet: ja OK.
- Voit panoroida eri puolille ruutua painikkeilla .
- Kun painat painiketta OK, kuvaruudussa näkyy vain zoomattu kuva.
- Kun haluat poistua zoomaustilasta:
– Jatka toistoa painamalla painiketta .

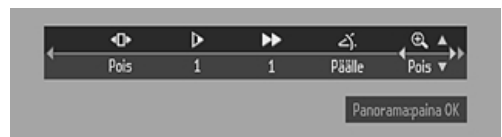

FTS-Video

- FTS-Video-toiminnolla voit tallentaa mieleisesi nimikkeet ja osat (DVD) tai kappaleet ja indeksit (VCD) tietyltä levytä soittimen muistiin.
- FTS-ohjelma voi sisältää 20 kohtaa (nimikettä, osaa).
- Ohjelmoitu FTS sijoittuu luettelon kärkeen, kun toisto aktivoidaan. Jos luettelo on täynnä, uusi ohjelma sijoittuu luettelossa viimeisenä olevan tilalle.
- Ohjelman voi valita ja toistaa milloin tahansa.

FTS-Video-ohjelman tallennus muistiin

- Valitse pysäytystilassa (STOP) valikkoriviltä **Video FTS** .
- Avaa valikko painikkeella ▼.
- **Video FTS**-valikko tulee näkyviin.
- Valitse painikkeella ► tai ◀ tai FTS asetus ON tai OFF.

Nimikkeiden ja kappaleiden tallennus

- Valitse painikkeella ▼ **TITLES**.
- Valitse haluamasi nimike painikkeilla ► ja ◀.
- Jos haluat tallentaa koko nimikkeen ohjelmaan, paina painiketta OK.
- Nimikkeen numero lisätään valittujen luetteloon.



Osien ja indeksien tallennus

- Valitse nimikkeen numero painikkeella ▼.
- Nimikkeen numero merkitään ja nimikkeen ensimmäinen osa näkyy korostettuna.
- Valitse haluamasi osan numero painikkeilla ► ja ◀.
- Vahvista valinta painikkeella OK.
- Nimike tai osa lisätään valittujen luetteloon.
- Poistu **Video FTS** -valikosta painamalla painiketta SYSTEM MENU.

FTS-video-ohjelman poistaminen muistista

- Valitse pysäytystilassa valikkoriviltä **Video FTS** .
- Valitse painikkeella ▼ **PROGRAM**.
- Valitse oikea ohjelma painikkeilla ► ja ◀.
- Poista ohjelma muistista painikkeella OK.
- Poistu valikosta painikkeella SYSTEM MENU.

Jos haluat poistaa kaikki ohjelmat:

- Valitse pysäytystilassa valikkoriviltä **Video FTS** .
- Valitse painikkeella (symbol) **CLEAR ALL**.
- Paina painiketta OK.
- Kaikki ohjelmat poistuvat muistista.
- Poistu valikosta painikkeella SYSTEM MENU.

DVD-erikoistoiminnot

DVD-video-levyn sisällön tarkastaminen: valikot

DVD-levyllä voi olla valikoita, joiden avulla voit navigoida levyllä ja käyttää erikoisominaisuuksia. Valitse haluamasi vaihtoehto valikosta painamalla vastaavaa numeronäppäintä tai siirry haluamaasi kohtaan painikkeilla ▼, ▲, ►, ◀, vahvista valinta painikkeella OK.

Nimikevalikot / Disc Menu

- Paina painiketta DISC MENU.
- Jos nykyisellä nimikkeellä on oma valikko, se ilmestyy kuvaruutuun. Muussa tapauksessa näkyviin tulee levyn valikko.
- Valikko voi sisältää luettelon kamerakulmista, puhekielistä tai tekstityksistä sekä nimikkeen eri osista.
- Voit poistaa nimikevalikon näkyvistä painamalla painiketta DISC MENU uudelleen.

Kamerakulma

Jos levyllä on kohtauksia, jotka on tallennettu eri kuvakulmista, näkyviin tulee kamerakulman kuvake, jossa näkyy valittavissa olevien kamerakulmien määrä ja parhaillaan käytettävä kulma. Halutessasi voi vaihtaa kamerakulmaa.

- Valitse haluamasi kamerakulman kuvake painikkeilla ▲/▼.
- Hetken kuluttua toisto muuttuu valitulle kamerakulmalle. Kamerakulman kuvake pysyy näytössä niin kauan, kun valittavana on useita kulmia.



Puhekielen vaihtaminen

- Valitse valikkoriviltä ((☞) **(AUDIO)**.
- Voit selata valittavissa olevia kieliä painamalla toistuvasti painiketta **AUDIO** tai ▲/▼.



Tekstityskieli

- Valitse valikkoriviltä (... (SUBTITLE).
- Voit selata eri tekstitysvaihtoehtoja painelemalla toistuvasti painiketta **SUBTITLE** tai ▲/▼.



VCD- ja SVCD-erikoistoiminnot

Toiston valvonta (PBC)

- Syötä soittimeen Video-CD-levy, joka sisältää toistonvalvontatoiminnon, ja paina painiketta ►.
- Selaa valikkoa ruudun osoittamilla painikkeilla, kunnes haluamasi jakson toisto alkaa. Jos **PBC**-valikossa on luettelo nimikkeistä, voit myös valita nimikkeen suoraan.
- Tee valinta numeronäppäimillä (0-9).
- Voit palata edelliseen valikkoon painikkeella RETURN.
- Voit myös kytkeä **PBC**:n pois päältä (asetus **OFF**).

CD-äänilevyn toisto

- Kun levy on syötetty, toisto alkaa automaattisesti.
- Jos televisio on päällä, kuvaruutuun tulee Audio-CD-ruutu.
- Kuvaruudussa näkyy kappaleiden lukumäärä ja kokonaiskesto.
- Toiston aikana kuvaruudussa ja soittimen näytössä näkyy parhaillaan soivan kappaleen numero ja siitä kulunut aika.
- Toisto pysähtyy levyn loputtua.
- Voit keskeyttää toiston milloin tahansa painamalla painiketta ■.

repeat/shuffle		Audio-CD-tila			
toisto	kappale	aika	kappaleita	kokonaisaika	
▶	11	2.34	14	5.29.78	
FTS	Päälle ◀ Pois				
Kappale	1	2	3	4	5 6 7 8 9 >
Ohjelma	[]				
Tyhjennä kaikki					

Tauko

- Paina painiketta II toiston aikana.
- Kun haluat jatkaa toistoa, paina painiketta ►.

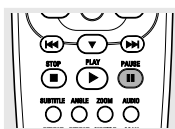

Haku

- Voit etsiä levytä kohtia edestä- tai takaapäin 4-kertaisella nopeudella painamalla painiketta ◀◀◀ tai ▶▶▶ toiston aikana noin sekunnin ajan.
→ Voit kasvattaa hakunopeuden 8-kertaiseksi painamalla painiketta ◀◀◀ tai ▶▶▶ uudelleen.
→ Haku nopeutuu 8-kertaiseksi ja ääni mykistyy.
- Voit palata 4-kertaiseen hakunopeuteen painamalla painiketta ◀◀◀ tai ▶▶▶ uudelleen.
- os televisio on päällä, hakunopeus ja hakusuunta näkyvät kuvaruudussa joka kerta, kun painiketta ◀◀◀ tai ▶▶▶ painetaan.
- Kun haluat lopettaa haun, paina painiketta ►, jos haluat jatkaa toistoa, tai painiketta ■, jos haluat lopettaa toiston.

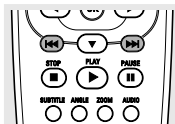

Siirtyminen toiseen kappaleeseen

- Voit siirtyä toiston aikana seuraavaan kappaleeseen tai parhaillaan toistettavan kappaleen alkuun painamalla lyhyesti painiketta ◀◀◀ tai ▶▶▶.
- Voit palata edelliseen kappaleeseen painamalla painiketta ◀◀◀ kaksi kertaa.
- Voit siirtyä suoraan haluamaasi kappaleeseen valitsemalla sen numeron numeronäppäimillä (0-9).

Satunnaistoisto

- Paina painiketta **SHUFFLE** toiston aikana.
→ Soitettavien kappaleiden järjestys muuttuu satunnaiseksi.
- Voit palata takaisin normaaliin toistoon painamalla painiketta **SHUFFLE** uudelleen.

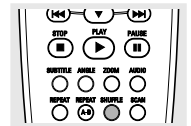

Kappaleen tai levyn uusinta

- Jos haluat toistaa parhaillaan toistettavan kappaleen uudelleen, paina painiketta REPEAT.
→ Näyttöön sytty **REPEAT TRK**.
- Jos haluat toistaa koko levyn uudelleen, paina painiketta REPEAT toisen kerran.
→ Näyttöön sytty **REPEAT**.
- Voit poistua toiston uusinnan tilasta painamalla painiketta REPEAT kolmannen kerran.

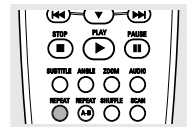

A-B-jakson uusinta

- Jakson uusinta:
Paina painiketta REPEAT A-B haluamassasi aloituskohdassa.
→ Soittimen näyttöön sytty **A-**.
- Paina painiketta REPEAT A-B uudelleen haluamassasi lopetuskohdassa.
→ Näyttöön sytty **A-B** ja valitsemasi jakson uusinta alkaa.
- Voit poistua valitsemastasi jaksosta painamalla painiketta REPEAT A-B uudelleen.

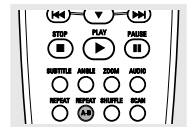

Selaus

- Levyn jokaisen osan/indeksin alusta toistetaan 10 sekuntia.
- Paina painiketta **SCAN**.
- Voit jatkaa toistoa valitun kappaleen kohdalta painamalla painiketta **SCAN** uudelleen tai painamalla painiketta ►.

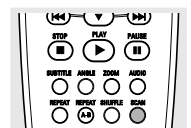

FTS-ohjelma

- FTS-ohjelman avulla voit tallentaa mieleisesi kappaleet tietyltä levytä soittimen muistiin.
- Jokaisessa FTS-ohjelmassa voi olla enintään 20 kappaletta.

repeat/shuffle		Audio-CD-tila			
toisto	kappale	aika	kappaleita	kokonaisaika	
▶	11	2.34	14	5.29.78	
FTS	Päälle ◀ Pois				
Kappale	1	2	3	4	5 6 7 8 9 >
Ohjelma	[]				
Tyhjennä kaikki					

FTS-ohjelman tallennus muistiin

- 1 Syötä CD-levy soittimeen ja pysäytä toisto.
- 2 Siirry kappaleuetteloon näppäimellä ▼.
- 3 Valitse kappaleet luettelosta näppäimellä ► tai ◀.
Voit siirtyä suoraan haluamaasi kappaleeseen valitsemalla sen numeron numeronäppäimillä (0-9).
- 4 Tallenna jokainen kappale painikkeella OK.
→ Kappalenumerot lisätään luetteloon.
→ Kappaleiden lukumäärä ja ohjelman kesto näkyvät kuvaruudussa ja soittimen näytössä.

Kun FTS-ohjelma on valmis, käynnistä toisto painikkeella ►, tai siirry takaisin pysäytystilaan painikkeella ▲. Kummassakin tapauksessa FTS-ohjelma pysyy automaattisesti muistissa.

FTS-ohjelman kytkentä/katkaisu

- 1 Valitse halutut kappaleet painikkeilla ▲ ▼.
- 2 Valitse painikkeella ► tai ◀ ON (kytkentä) tai OFF (katkaisu).

Kappaleen poistaminen FTS-ohjelmasta

- 1 Siirry painikkeella ▼ valittujen kappaleiden luetteloon.
- 2 Valitse poistettava kappale painikkeilla ► ja ◀.
- 3 Paina painiketta OK.
→ Kappaleen numero pyyhkiytyy valittujen kappaleiden luettelosta.

Koko ohjelman tyhjennys

- 1 Valitse painikkeella ▼ vaihtoehto Clear All (Poista kaikki) ja paina painiketta OK.
→ Tämän levyn FTS-ohjelma tyhjenee kokonaan.

MP3-levyn erikoistoiminnot

Laite tukee seuraavia MP3-CD-formaatteja (ISO 9660 -formaatit):

- enintään 30 merkkiä
- enintään 8 sisäkkäistä hakemistotasoa
- suurin sallittu ALB-numero 32
- vaihtelevan bittinopeuden tuki
- tuetut MP3-levyjen näytteenottotaajuuudet: 32 kHz, 44,1 kHz, 48 kHz
- tuetut MP3-levyjen bittinopeudet: 32, 64, 96, 128, 192, 256 kbit/s

Laite ei tue seuraavia formaatteja:

- tiedostot joiden tyyppi *.WMA, *.AAC, *.DLF, *.M3U, *.PLS
- kiinalaiset tiedostojen nimet
- levyt joiden tallennuserää ei ole suljettu
- UDF-formaatilla äänitetyt levyt

MP3-tiedostojen lataaminen Internetistä tai kappaleiden äänittäminen omilta laillisilta levyiltä on herkkä prosessi.

Äänenlaatu	Siirtonopeus	Tiivistysuhde n.	MP3-CD-levyn kokonaiskesto n.	Huomautuksia
AM radio	32 kbit/s	40 : 1	40 t	Äänenlaatu heikkenee huomattavasti – ei suosittu
FM radio	64 kbit/s	20 : 1	20 t	
Lähes CD-tasoinen	96 kbit/s	15 : 1	15 t	Äänenlaatu ja tiivistysuhde tasapainossa
CD-tasoinen	128 kbit/s	10 : 1	10 t	
CD*	256 kbit/s	5 : 1	5 t	Tiivistysuhde heikko – CD-levyt parempi vaihtoehto
CD*	320 kbit/s	3 : 1	3 t	

Tämän vuoksi MP3-levyjä kuunnellessa voi joskus huomata musiikin satunnaista pätkimistä. Tämä on täysin normaalia.

Lisähuomautus MP3-levyjen toistosta:

- SDMI-periaatteiden mukaisesti järjestelmässä ei ole digitaalista lähtöä.
- DAM-levyjen tallennustavan vuoksi (näillä levyillä on sekä Digital Audio -signaali että MP3-koodattua musiikkia) soitin toistaa vain Digital Audio -musiikin
- Jos levyllä on pakattu paljon kappaleita, levyn lukeminen voi kestää yli 10 sekuntia.
- Jos levyllä on tallennettu musiikkia monessa erässä, laite tukee vain ensimmäistä tallennuserää.

Albumi/nimike

Tällä toiminnolla voidaan katsoa ja valita MP3-levyn seuraava tai edellinen albumi/nimike.

- 1 Edelliseen tai seuraavaan albumiin voi siirtyä painikkeilla (symbol)/(symbol).
- 2 Edelliseen tai seuraavaan kappaleeseen voi siirtyä painikkeilla (symbol)/(symbol).

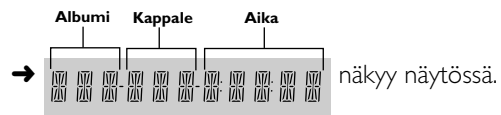

- 3 Voit myös valita halutun albumin/kappaleen numeron suoraan kauko-ohjaimen numeronäppäimillä.

Huom:

- **Pysäytystilassa: numeroilla valitaan ALBUMI.**
- **Toistotilassa: numeroilla valitaan KAPPALE.**
- Vain seuraavat toiminnot ovat mahdollisia MP3-levyillä:
 - PYSÄYTYS/TOISTO/TAUKO
 - SEURAAVAN/EDELLISEN VALINTA
 - UUSINTA (ALBUMI/KAPPALE/LEVY)

MP3-levyt - albumi/kappale/levy

- Jos haluat toistaa kappaleen uudelleen, paina painiketta REPEAT.
→ Näyttöön tulee **REPEAT TRK.**
- Jos haluat toistaa albumin uudelleen, paina painiketta REPEAT toisen kerran.
→ Soittimen näyttöön tulee **REPEAT ALBM.**
- Jos haluat toistaa levyn uudelleen, paina painiketta REPEAT kolmannen kerran.
→ Soittimen näyttöön tulee **REPEAT DISC.**

Käytönvalvonta: lapsilukko (DVD ja VCD)

Lapsilukon kytkeminen ja poistaminen

- 1 Kun levyn toisto on pysäytetty, valitse painikkeilla ▲/▼ Features-valikosta **ACCESS CONTROL**.
- 2 Anna haluamasi 4-numeroinen koodi.
- 3 Anna koodi uudelleen.
- 4 Siirry painikkeilla ▲/▼ kohtaan **CHILD LOCK**.
- 5 Siirry painikkeella ► kohtaan **LOCK/UNLOCK**.
- 6 Valitse painikkeilla ▲/▼ **LOCK**.
- 7 Vahvista painikkeella OK tai ◀ ja poistu valikosta painamalla painiketta ◀ uudelleen.
→ Levyjä, joita ei ole määritetty lapsille sopiviksi, ei voida nyt toistaa ilman 4-numeroista koodia.
- 8 Lapsilukko poistetaan päältä valitsemalla vaihtoehto **UNLOCK**.

Huomautus: 4-numeroinen koodi on vahvistettava, kun

- koodi annetaan ensimmäistä kertaa (katso edellä)
- koodia muutetaan (katso kohtaa 4-numeroisen koodin muuttaminen)
- koodi perutaan (katso kohtaa 4-numeroisen koodin muuttaminen).

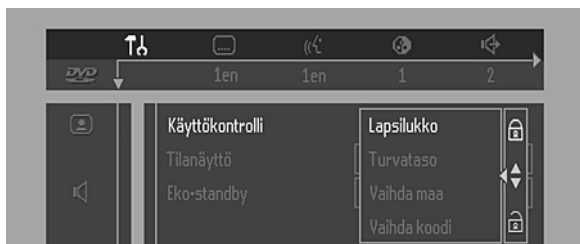

Levyn määrittäminen sopivaksi

- Syötä levy soittimeen. Katso kohtaa Levyn syöttäminen.
→ Ruutuun tulee Child protect -ikkuna.
Laitte kysyy nyt salaisen koodisi valinnoille Play once (toista kerran) tai Play always (toista aina). Jos valitset vaihtoehdon Play once, levyä voi toistaa niin kauan kuin se on soittimessa ja virta on kytketty. Jos valitset vaihtoehdon Play always, levy on lapsille sallittu ja sitä voi toistaa aina, myös silloin kun lapsilukko on päällä (asetus ON).

Huom:

- Soitin pitää muistissaan 120 sallitun levyn luetteloa. Kun Child protect -ikkunassa valitaan vaihtoehto Play always, kyseinen levy lisätään luetteloon. Joka kerta, kun lapsille sallittua levyä toistetaan, se nousee luettelon kärkeen.
- Jos luettelo on täynnä ja siihen lisätään uusi levy, luettelossa viimeisenä oleva levy poistetaan.

- Kaksipuolisten DVD-levyjen eri puolilla voi olla eri tunnukset. Jos levy halutaan määrittellä lapsille sallituksi, kumpikin puoli on erikseen määriteltävä sopivaksi.
- Monilevyisten VCD-levyjen eri levyillä voi olla eri tunnukset. Jos koko sarja halutaan määrittellä lapsille sallituksi, jokainen levy on erikseen määriteltävä sopivaksi.

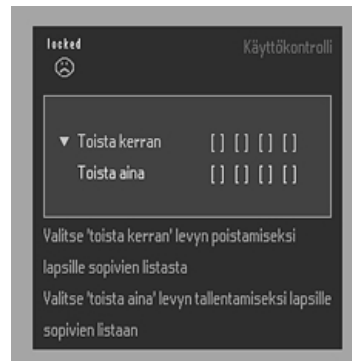

Levyn toiston estäminen

- Syötä levy soittimeen. Katso kohtaa Levyn syöttäminen.
→ Toisto alkaa automaattisesti.
- Paina painiketta ■, kun tunnus ☺ on näkyvässä.
→ Näkyviin tulee tunnus ☹. Levy toisto on nyt estetty.

Käytönvalvonta, käytönesto (vain DVD-Video)

DVD-levyjen elokuvissa voi olla lapsille sopimattomia kohtauksia. Levyillä voi siksi olla käytöneston mahdollistavia tietoja, jotka koskevat koko levyä tai joitakin kohtauksia. Nämä kohtaukset on luokiteltu asteikolla 1-8, ja levyllä on vaihtoehtoisia, sopivampia kohtauksia. Luokitus vaihtelee maittain. Parental Control -toiminnon avulla voit estää lapsia katsomasta tiettyjä levyjä tai voit korvata sopimattomat kohtaukset vaihtoehtoisilla.

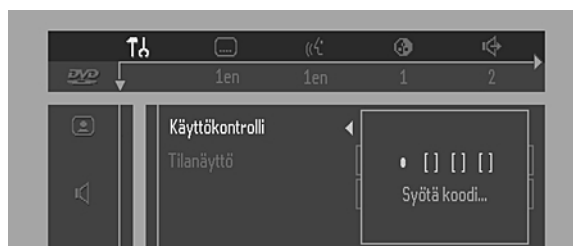

Käytöneston kytkentä ja katkaisu

- 1 Levyn toiston ollessa pysäytetty valitse Features-valikosta painikkeilla ▲/▼ **ACCESS CONTROL**.
- 2 Anna 4-numeroinen koodi. Anna koodi tarvittaessa toisen kerran.
- 3 Siirry painikkeilla ▲/▼ kohtaan Parental Control.
- 4 Siirry painikkeilla ► kohtaan **VALUE ADJUSTMENT** (1-8).
- 5 Valitse sitten painikkeilla ▲/▼ tai kauko-ohjaimen numeronäppäimillä levypesässä olevalle levyille luokitus väliltä 1-8.

Luokitus 0 (näytössä “– –”)

Ei käytönestoa. Levy toistetaan kokonaan.

Luokitus 1-8:

Levyllä on lapsille sopimattomia kohtauksia. Jos asetat soittimelle luokituksen, se toistaa kaikki kohtaukset, joilla on tämä tai alempi luokitus. Kohtauksia, joiden luokitus on korkeampi, ei toisteta ellei levyllä ole tarjolla sopivampia vaihtoehtoja. Vaihtoehdon luokituksen on oltava sama tai alempi. Jos sopivaa vaihtoehtoa ei löydy, toisto pysähtyy ja soittimelle on annettava 4-numeroinen koodi.

- 6 Vahvista painikkeella OK tai ◀ ja poistu valikosta painamalla uudelleen painiketta ◀.

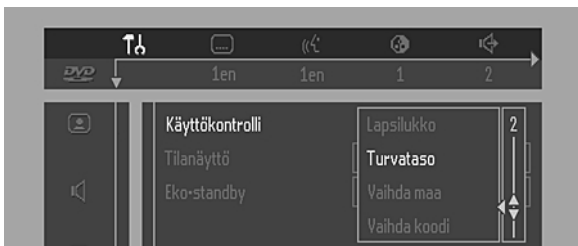

Maa

- 1 Levyn toiston ollessa pysäytetty valitse Features-valikosta painikkeilla ▲/▼ **ACCESS CONTROL**.
- 2 Syötä 4-numeroinen koodi.
- 3 Siirry painikkeella ▼ kohtaan **CHANGE COUNTRY**.
- 4 Paina painiketta ►.
- 5 Valitse maa painikkeilla ▲/▼.
- 6 Vahvista painikkeella OK tai ◀ ja poistu valikosta painamalla uudelleen painiketta ◀.

4-numeroisen koodin muuttaminen

- 1 Levyn toiston ollessa pysäytetty valitse Features-valikosta painikkeilla ▲/▼ **ACCESS CONTROL**.
- 2 Anna vanha koodi.
- 3 Siirry painikkeella ▼ kohtaan **CHANGE CODE**.
- 4 Paina painiketta ►.
- 5 Anna uusi 4-numeroinen koodi.
- 6 Anna koodi toisen kerran ja vahvista painamalla uudelleen painiketta OK.
- 7 Poistu valikosta painikkeella ◀.

Jos unohdat 4-numeroisen koodin

- 1 Poistu Child Protect -ruudusta painamalla painiketta ■.
- 2 Valitse painikkeita ▲/▼ käyttäen Ominaisuudet-valikosta KÄYTÖN VALVONTA (ACCESS CONTROL).
- 3 4-numeroinen koodi voidaan peruuttaa painamalla painiketta ■ neljä kertaa Käytön valvonta -ruudussa.
- 4 Tämän jälkeen voit antaa uuden koodin (kaksi kertaa!) edellä neuvotulla tavalla (4-numeroisen koodin muuttaminen).

Käytönestosta

Tässä DVD-soittimessa on käytönestojärjestelmä, jonka tarkoitus toimia silloin, kun toistettava DVD-levy on varustettu asiaankuuluvalla ohjelmistokoodilla. Järjestelmä on laitevalmistajan ja levytuottajien teknisten standardien mukainen.

Käytönestojärjestelmä ei toimi, jos DVD-levy ei ole varustettu asiaankuuluvalla ohjelmistokoodilla.

Tämän DVD-soittimen tullessa markkinoille laitevalmistajat ja levytuottajat eivät olleet vielä sopineet standardien tietyistä yksityiskohdista.

Tästä syystä Philips ei voi taata käytönestojärjestelmän toimintaa eikä vastaa levyjen katsomisesta tarkoituksen vastaisesti.

Epävarmoissa tapauksissa on varmistettava, että levy toistuu käytönestoaletusten mukaisesti, ennen kuin lasten annetaan toistaa levyä.

Ennen kuin otat yhteyden huoltoon

Jos DVD-Video-soittimessa näyttää olevan vikaa, käy ensin läpi seuraava tarkastusluettelo. Jokin seikka on voinut jäädä huomaamatta. Älä missään tapauksessa yritä korjata laitetta itse, sillä tällöin takuu mitätöityy.

Etsi luettelosta havaittu vika ja kokeile sitten ainoastaan sen kohdalla mainittuja toimenpiteitä.

Ongelma	Ratkaisu
Ei virtaa	<ul style="list-style-type: none">– Varmista, että verkkojohto on kunnolla kiinni.– Tarkasta jollain muulla laitteella, että pistorasia toimii.
Ei kuvaa	<ul style="list-style-type: none">– Tarkasta, onko televisio kytketty päälle.– Tarkasta videoliitännät.
Vääristynyt kuva	<ul style="list-style-type: none">– Jos levy likaantuu, puhdista se puhdistusliinalla. Pyyhi levyä suorin vedoin keskeltä reunaan päin.– Joskus kuvassa voi esiintyä pieniä poikkeamia. Tämä ei ole merkki mistään viasta.
Soittimen valikon kuva täysin vääristynyt tai siinä ei lainkaan värejä	<ul style="list-style-type: none">– Jos kuva on täysin vääristynyt tai se pyörii pystysuunnassa, tarkista, että DVD-soittimen NTSC/PAL-asetus on television videosignaalin mukainen.– Jos television videosignaali on NTSC-tyyppiä, valitse DVD-soittimesta NTSC-asetus.– Jos videosignaali on PAL-tyyppiä, valitse PAL-asetus - katso kohtaa NTSC/PAL-ASETUS.
DVD- tai Video-CD-levyltä tuleva kuva vääristynyt tai mustavalkoinen	<ul style="list-style-type: none">– Levyn formaatti ei vastaa television videosignaalia (PAL/NTSC), katso kappaletta NTSC/PAL-muunto.
Ei ääntä	<ul style="list-style-type: none">– Tarkasta audioliitännät.– Jos käytät hifivahvistinta, kokeile jotain muuta äänilähdettä.
Hifivahvistimen ääni vääristynyt	<ul style="list-style-type: none">– Tarkasta, ettet ole yhdistänyt mitään audioliitäntöjä vahvistimen phonotuloliitäntään.
Digitaalilähdöstä ei tule audiosignaalia	<ul style="list-style-type: none">– Tarkasta digitaaliliitännät.– Tarkasta asetusvalikosta, että digitaalilähdön asetus on ALL tai PCM.– Tarkasta, että vastaanottimesi pystyy käsittelemään valitun puhekielen audioformaattia.– MP3-levyillä ei ole digitaalista lähtöä
Levyn toisto ei onnistu	<ul style="list-style-type: none">– Tarkasta, että levyn etikettipuoli on ylöspäin.– Puhdista levy.– Kokeile toisella levyllä, onko vika levyssä.– Tarkasta, onko levy vioittunut, pahasti naarmuttunut tai vääntynyt.
Ei aloitusvalikkoa kun levy on poistettu soittimesta	<ul style="list-style-type: none">– Palauta soitin alkutilaan katkaisemalla virta virtakytkimestä ja kytkemällä virta sitten uudelleen.– Tarkasta, vaatiiko ohjelma seuraavaksi jonkin toisen levyn.
Soitin ei tottele kauko-ohjainta	<ul style="list-style-type: none">– Suuntaa kauko-ohjain suoraan soittimen etupaneelissa olevaan tunnustimeen.– Poista soittimen ja kauko-ohjaimen välissä mahdollisesti olevat esteet.– Tarkasta tai vaihda kauko-ohjaimen paristot.
Painikkeet eivät toimi	<ul style="list-style-type: none">– Palauta soitin kokonaan alkutilaan irrottamalla pistotulppa pistorasiasta.
Soitin ei reagoi toiston aikana kaikkiin käskyihin	<ul style="list-style-type: none">– Levy ei mahdollisesti salli näitä toimintoja. Katso levyn ohjeita.
DVD-Video-soitin ei lue CD- tai DVD-levyjä	<ul style="list-style-type: none">– Käytä yleisesti myynnissä olevia CD-/DVD-puhdistuslevyjä, ennen kuin toimitat DVD-Video-soittimen korjattavaksi.

Tekniset tiedot

TOISTOJÄRJESTELMÄ

DVD-Video
Video CD ja SVCD
CD (CD-R ja CD-RW)
DVD+RW
MP3

OPTINEN LUKUJÄRJESTELMÄ

Lasertyyppi	AlGaAs-puolijohde
Numeerinen aukko	0,60 (DVD) 0,45 (VCD/CD)
Aallonpituus	650 nm (DVD) 780 nm (VCD/CD)

DVD-LEVYN FORMAATTI

Tietoväline	Optinen levy
Halkaisija	12 cm (8 cm)
Toisto aika (12 cm)	Yksikerroksinen 2,15 h* Kaksikerroksinen 4 h* Kaksipuolinen 4,30 h* Yksikerroksinen Kaksipuolinen 8 h* Kaksikerroksinen

VIDEOFORMAATTI

DA-muunnin	10 bittiä
Signaalinkäsittely	Komponentit
Digitaalinen tiedonpakkaus	MPEG2 (DVD) MPEG1 (VCD)

TV-STANDARDI

	(PAL / 50 Hz)	(NTSC / 60 Hz)
Juovia	625	525
Toisto	Monistandardi	(PAL/NTSC)

DVD

Vaakatarkkuus	720 pikseliä	720 pikseliä
Pystytarkkuus	576 juovaa	480 juovaa

VCD

Vaakatarkkuus	352 pikseliä	352 pikseliä
Pystytarkkuus	288 juovaa	240 juovaa

VIDEO-OMINAISUUDET

Videolähtö	1 Vpp (75 ohm)
S-Video-lähtö	Y: 1 Vpp (75 ohm) C: 0,3 Vpp (75 ohm) 0,7 Vpp (75 ohm)
RGB-lähtö	0,7 Vpp (75 ohm)
Mustan tason korjaus	Kyllä/ei
Kuvan paikan korjaus	Vasemmalle/oikealle

AUDIOFORMAATTI

Digitaalinen	MPEG DTS/Dolby Digital PCM	Pakattu digitaalinen 16, 20, 24 bittiä fs, 44,1, 48, 96 kHz
--------------	----------------------------------	---

Analoginen stereoääni

Dolby Pro Logic downmix Dolby Digital-monikanavaäänestä

3D-ääni (TruSurround), virtuaalinen 5.1-monikanavaääni kahdesta kaiuttimesta (MPEG/Dolby Digital)

AUDIO-OMINAISUUDET

DA-muunnin	24 bittinen	
DVD	fs 96 kHz fs 48 kHz	4 Hz - 44 kHz 4 Hz - 22 kHz
Video-CD-levy	fs 44,1 kHz	4 Hz - 20 kHz
CD	fs 44,1 kHz	4 Hz - 20 kHz
Signaali-kohinasuhde (1kHz)		100 dB
Dynamiikka (1kHz)		97 dB
Ylikuuluminen (1kHz)		110 dB
Särö ja kohina (1kHz)		88 dB
MPEG MP3		MPEG Audio L3

LIITÄNNÄT

SCART	Euroliitin
S-Video-lähtö	Mini DIN, 4-nastainen
Videolähtö	Cinch (keltainen)
Audio L+R	Cinch (valkoinen/punainen)
Subwoofer-lähtö	Cinch (musta)
Digitaalilähtö	1 koaksiaalinen, 1 optinen IEC958 - CDDA / LPCM IEC1937 - MPEG1, MPEG2 ja Dolby Digital DTS

KOTELO

Mitat (l x k x s)	435 x 82 x 291 mm
Paino	n. 4 kg

YLEISET TOIMINNOT

Pysäytys/toisto/tauko
Pikakelaus eteenpäin / taaksepäin
Aikahaku
Kuva kerrallaan eteenpäin/taaksepäin
Hidastus
Nimikkeen/osan/kappaleen valinta
Seuraavan/edellisen valinta
Uusinta (osa/nimike/kaikki) tai (kappale/kaikki)
A-B-jakson uusinta
Satunnaistoisto (shuffle)
Selaus (scan)
Uusi entistä laajempi graafinen käyttöliittymä
Erinomainen pysäytyskuva, multi-tap-digitaalisuodatin
Zoom (x1,33, x2, x4) kuvan laajennus
Smart Picture omia väriasetuksia varten
PAL/NTSC-muunto
Ruudunpimennin (vähennys 75 % 15 min kuluttua)
3D-ääni (TruSurround)
Virtual Jog Shuttle -säädin
Audion ja videon bittinopeuden osoitin

DVD-TOIMINNOT

Kamerakulmien valinta
Puheäänen valinta (enint. 8 kieltä)
Tekstityskielen valinta (enint. 32 kieltä)
Kuvasuhteen muunto (16:9, 4:3 Letterbox, 4:3 Pan Scan)
Käytönesto ja lapsilukko
Levyvalikon tuki (Nimikevalikko ja juurivalikko)
Toiston jatkaminen (5 levyä) pysäytyksestä/valmiustilasta
Suosikkinimikkeiden/-osien ohjelmointi

VIDEO-CD-TOIMINNOT

Toiston valvonta (VCD 2.0 -levyt)
Käytönesto ja lapsilukko
Toiston jatkaminen (5 levyä) pysäytyksestä/valmiustilasta
Suosikkikappaleiden ohjelmointi

AUDIO-CD-TOIMINNOT

Toistoajan näyttö (Koko levy / kappale / kappaleesta jäljellä)
Kaikki audiotoinnot kauko-ohjaimesta
FTS-ohjelmointi

MP3-TOIMINNOT

Aikanäyttö (kappale)
Albumin ja kappaleen valinta
Uusinta (levy/albumi/kappale)

* tyypillinen toisto-aika, kun elokuvassa 2 puhekieltä ja 3 tekstityskieltä

Teknisiä tietoja voidaan muuttaa ilman erillistä ilmoitusta.