

---

## Introducción

|  |    |
|--|----|
| Philips DVD-Vídeo: Introducción .....                | 60 |
| Desembalaje .....                                    | 60 |
| Instalación de las pilas del mando a distancia ..... | 60 |
| Información medioambiental .....                     | 60 |
| Información de seguridad .....                       | 60 |
| Limpieza de discos .....                             | 60 |

---

## Descripción funcional

|                                       |    |
|---------------------------------------|----|
| Panel frontal y panel posterior ..... | 61 |
| Mando a distancia .....               | 62 |

---

## Preparación

|                                       |       |
|---------------------------------------|-------|
| Observaciones generales .....         | 63    |
| Conexión a un televisor .....         | 63    |
| Conexión a equipos opcionales .....   | 63-64 |
| Ajustes NTSC/PAL .....                | 64    |
| Conversión NTSC/PAL .....             | 64    |
| Descripción general .....             | 64    |
| Inicialización .....                  | 65    |
| Barra de menú/Ventana de estado ..... | 65    |
| Iconos informativos .....             | 66    |
| Preferencias Personalizado .....      | 66-67 |

---

## Funcionamiento

|  |       |
|--|-------|
| Inserción de discos .....                      | 68    |
| Reproducción de discos DVD-Vídeo y CD-Vídeo .. | 68    |
| Características generales .....                | 68-70 |
| Funciones especiales de los discos DVD .....   | 70    |
| Funciones especiales de VCD y SVCD .....       | 71    |
| Reproducción de un CD-Audio .....              | 71    |
| Programa FTS .....                             | 71-72 |
| Funciones de un disco MP3 .....                | 72    |

---

## Control de acceso

|   |       |
|---|-------|
| Control de acceso: acceso menores .....   | 73    |
| Control de acceso: control parental ..... | 73-74 |

---

## Antes de solicitar asistencia

|                                     |    |
|-------------------------------------|----|
| Antes de solicitar asistencia ..... | 75 |
|-------------------------------------|----|

---

## Especificaciones

|                        |    |
|------------------------|----|
| Especificaciones ..... | 76 |
|------------------------|----|

## Philips DVD-Vídeo: Introducción

Su equipo de DVD-Vídeo Philips es un reproductor de videodiscos digitales compatibles con el estándar DVD-Vídeo universal. El equipo también incorpora funciones exclusivas, tales como la selección de idioma de la pista de sonido y los subtítulos, o la visualización desde diferentes ángulos de cámara (también dependiendo del disco). Además de los discos DVD-Vídeo, podrá reproducir todos los CD-Vídeo, SVCD y CD-Audio.

### DVD-Vídeo

Los discos DVD-Vídeo se reconocen por el logotipo. Dependiendo del material grabado (película, vídeo musical, serie, etc.), el disco puede incluir uno o más títulos, y cada título uno o más capítulos.

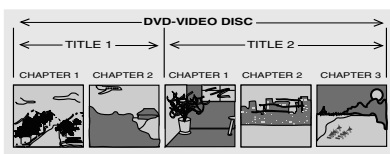

### CD-Vídeo

Los discos CD-Vídeo se reconocen por el logotipo.

### SuperVCD (SVCD)

Discos SVCD basados en la norma IO SuperVCD conforme al Estándar de la Industria de la Electrónica de la República Popular de China.

### CD-Audio

Los discos de CD-Audio contienen únicamente pistas musicales, y se reconocen por el logotipo.



### MP3 (capa 3 de audio MPEG)

Este reproductor es compatible con el formato MP-3 de pistas musicales comprimidas.

#### Observación:

- Sólo admite la primera sesión de los discos multisesión.

## Desembalaje

En primer lugar, examine el embalaje del reproductor DVD-VÍDEO y compruebe que contiene los siguientes elementos.

- Reproductor DVD-Vídeo
- Mando a distancia con pilas
- Cable Audio
- Cable SCART
- Manual de uso

Si alguno de los elementos falta o presenta daños, comuníquelo de inmediato a su distribuidor o a Philips. Conserve los materiales de embalaje por si es preciso transportar el equipo en el futuro.

## Instalación de las pilas del mando a distancia

- Inserte dos pilas como se indica en el interior del compartimento.

**Precaución: No mezcle pilas nuevas y usadas, ni de tipos diferentes (normales, alcalinas, etc.).**

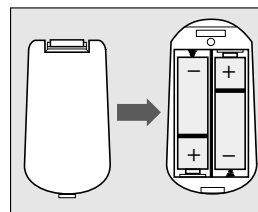

## Información medioambiental

- El equipo contiene materiales que pueden reciclarse y reutilizarse si son desmontados por una empresa especializada. Respete la normativa local sobre eliminación de materiales de embalaje, pilas y equipos usados.

## Información de seguridad

- No exponga el equipo a la lluvia, exceso de humedad, arena o fuentes generadoras de calor.
- Coloque el reproductor sobre una superficie plana y firme.
- Mantenga el equipo alejado de los radiadores y de la luz solar directa.
- Si lo integra en un mueble, deje aproximadamente 2,5 cm de espacio libre alrededor para favorecer su ventilación.
- Si el reproductor DVD-Vídeo no puede leer correctamente los discos, utilice un CD/DVD de limpieza (disponible en el mercado) para limpiar la lente antes de solicitar su reparación. Otros métodos de limpieza pueden dañar irreversiblemente la lente. Mantenga siempre cerrada la bandeja para evitar la acumulación de polvo en la lente.
- Las lentes se pueden empañar si el reproductor DVD-Vídeo se traslada rápidamente de un entorno frío a uno cálido, en cuyo caso no será posible la reproducción de un CD/DVD. Deje la unidad encendida aproximadamente una hora sin ningún disco insertado hasta que la reproducción normal sea posible.

## Limpieza de los discos

- Si se ensucia un disco, límpielo con un paño desde el centro hacia fuera, en sentido radial.
- No utilice disolventes como la bencina, diluyentes, productos de limpieza ni aerosoles antiestáticos para discos analógicos.

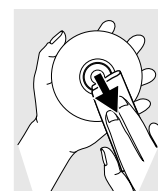

# Descripción funcional

## Panel frontal y panel posterior

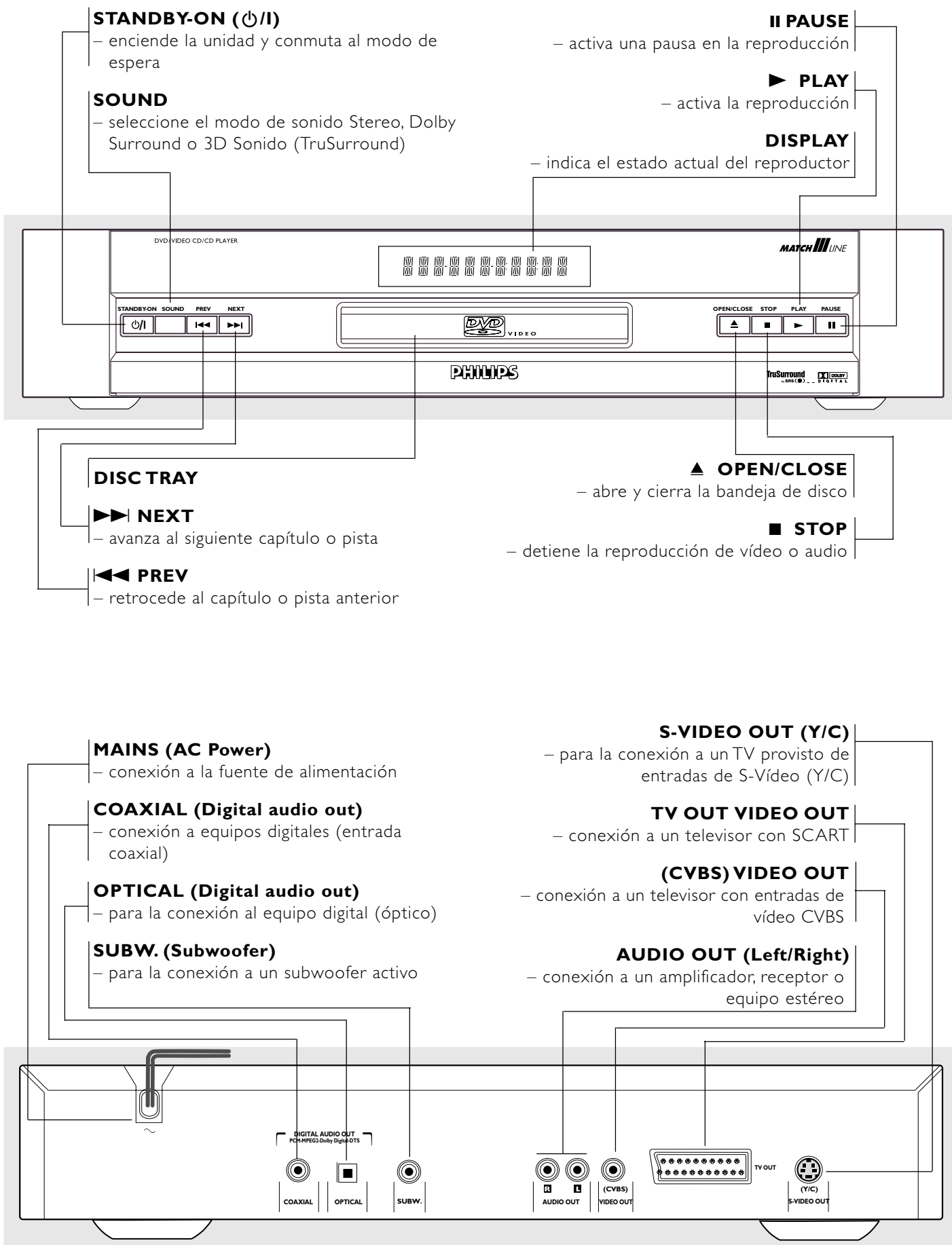

Español

**Precaución:** no toque los contactos internos de los conectores del panel posterior. Una descarga electrostática podría causar daños irreversibles en la unidad.

## Mando a distancia

### RETURN / RESUME

- para regresar al menú anterior / reanudar la reproducción tras una parada

### DISC MENU

- da acceso al menú de un disco DVD



- (izquierda/derecha/arriba/abajo) para seleccionar una opción del menú

### OK

- aceptación de la opción seleccionada del menú



- búsqueda hacia atrás\* / retroceder a un capítulo o pista anterior

### STOP (■)

- detiene la reproducción

### PLAY (▶)

- activa la reproducción

### PAUSE (||)

- pausa / reproducción videograma a videograma

### REPEAT

- repetición de capítulo, pista, título, disco

### REPEAT (A-B)

- para repetir un fragmento determinado

### SHUFFLE

- reproducción de las pistas en un orden aleatorio

### SCAN

- reproducción de los 10 segundos iniciales de cada pista o capítulo del disco

### POWER ⏻

- enciende y apaga (modo de espera) el DVD

### Botones numéricos 0-9

- para seleccionar las opciones numeradas de un menú

### DISPLAY

- visualización de un indicador de velocidad de transmisión durante la reproducción

### SYSTEM MENU

- activa o desactiva el menú de sistema del reproductor



- búsqueda hacia delante\* / siguiente capítulo o pista

### SUBTITLE

- selector de idioma de los subtítulos

### ANGLE

- selección del ángulo de cámara del DVD

### ZOOM

- aumento de la imagen visualizada

### AUDIO

- selector del idioma de audio

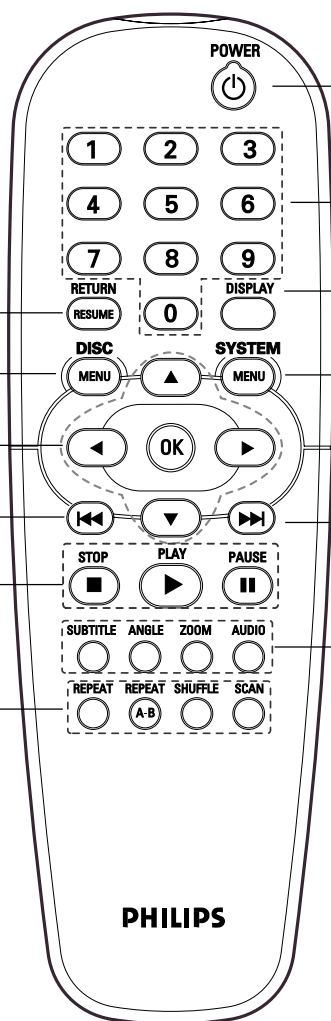

\* Mantenga pulsado el botón unos 2 segundos

# Preparación

## Observaciones generales

- Según el televisor y los equipos que desee utilizar, existen varias maneras de conectar el reproductor. Realice únicamente una de las conexiones descritas a continuación.
- Consulte las instrucciones de su televisor; vídeo, equipo estéreo, etc., para optimizar las conexiones.
- Para mejorar la reproducción de sonido, conecte las salidas de audio del reproductor al amplificador; receptor; equipo estéreo o equipo A/V. Véase "Conexión a equipos opcionales".

### Precaución:

- **Asegúrese de que el reproductor DVD está conectado directamente al televisor. Seleccione en el TV el canal adecuado de entrada de vídeo.**
- **No conecte la salida de audio del reproductor a la entrada "phono" del equipo de audio.**
- **No conecte el reproductor DVD a través del vídeo, ya que la calidad de la imagen se podría degradar debido al sistema de protección contra copias.**

## Conexión a un televisor

- Realice una de las siguientes conexiones, dependiendo de las características de los equipos.

- 1 Conecte el SCART al terminal correspondiente del televisor; utilizando para ello el cable suministrado **(Z)**.

Si el televisor no dispone de SCART, puede optar por una de las siguientes alternativas de conexión:

### Conexión S-Video (Y/C)

- 1 Conecte la salida de S-Vídeo del DVD a la entrada de S-Vídeo del televisor por medio de un cable de S-Vídeo opcional **(Y)**.
- 2 Conecte las salidas de audio derecha e izquierda del DVD a las entradas de audio correspondientes del TV **(A)**.

### Conexión de Vídeo CVBS

- 1 Conecte la salida de Vídeo (CVBS) a la entrada correspondiente del televisor; utilizando el cable de vídeo facilitado **(X)**.
- 2 Conecte las salidas de audio derecha e izquierda del DVD a las entradas de audio correspondientes del TV **(A)**.

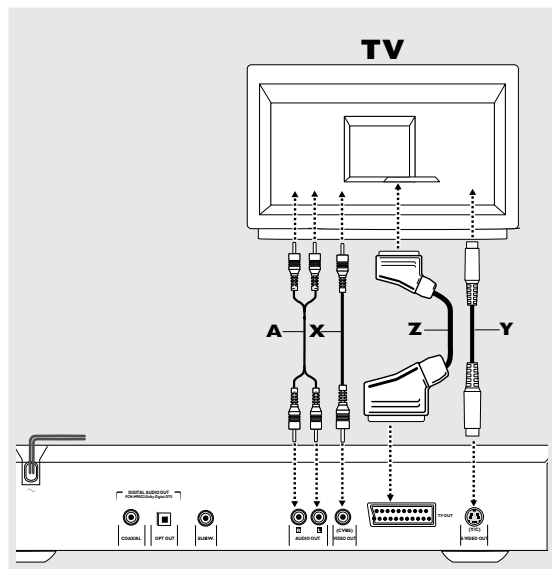

## Conexión a equipos opcionales

### Conexión a un amplificador provisto de dos canales analógicos estéreo o Dolby Surround™

- 1 Conecte las salidas de audio izquierda y derecha del reproductor DVD a las tomas correspondientes del amplificador; receptor o equipo estéreo. Utilice para ello el cable de audio opcional **(A)**.

#### Observación:

- La función MP3 no se puede usar con los conectores Digital Out.

### Conexión a un amplificador provisto de dos canales digitales estéreo (PCM) o a un receptor A/V con decodificador multi-canal (Dolby Digital™, MPEG 2 y DTS)

- 1 Conecte la salida de audio digital (óptica **G** o coaxial **F**) a la entrada correspondiente del amplificador. Utilice un cable de audio digital opcional (óptico **G** o coaxial **F**).
- 2 Deberá activar la salida digital del reproductor (véase "Preferencias Personalizado").

#### Sonido digital multi-canal

La conexión digital multicanal proporciona la máxima calidad de sonido. Para ello necesitará un receptor A/V multicanal que admita uno o más de los formatos de audio compatibles con el reproductor DVD (MPEG 2, Dolby Digital™ y DTS). Consulte el manual de uso y los logotipos del panel frontal del receptor.

## Conexión a un subwoofer activo

- 1 Conecte el subwoofer activo a la salida de audio SUBWOOFER OUT (C). El subwoofer reproduce sólo los efectos de sonido de frecuencia más baja (por ejemplo, explosiones, ruido de naves espaciales, etc.). Procure seguir las instrucciones facilitadas con el subwoofer.

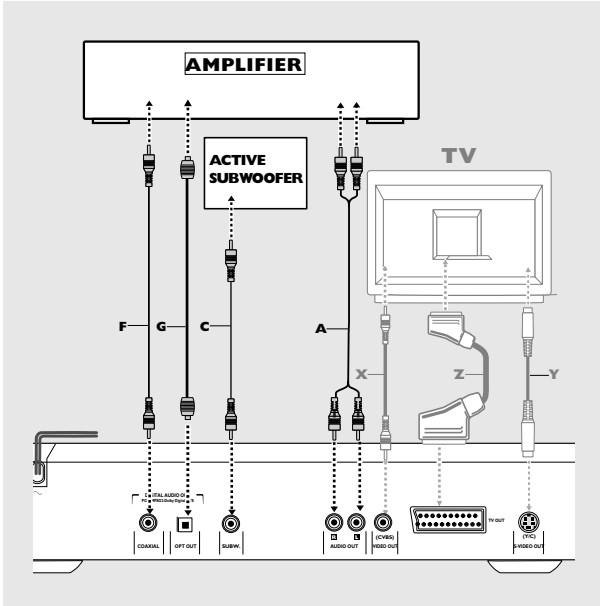

### Observación:

- Si el formato de audio de la salida digital no es compatible con el receptor, éste producirá un sonido intenso y distorsionado o no producirá ninguno.
- El sonido envolvente digital por 6 canales a través de la conexión digital sólo se puede conseguir si el receptor está equipado con un descodificador digital multicanal.
- Si desea visualizar el formato de audio del DVD actual en la ventana de estado, pulse SYSTEM MENU.

## Ajustes NTSC/PAL

Puede conmutar el ajuste NTSC/PAL del reproductor para que coincida con la señal de vídeo del televisor. Este ajuste sólo afecta a la ventana del televisor en la que se visualizan los modos de parada y configuración. Puede seleccionar NTSC o PAL procediendo como se indica a continuación.

- 1 Desconecte el reproductor DVD de la red.
- 2 Mantenga pulsados los botones ■ y ►► del frontal del reproductor y, al mismo tiempo, conecte el cable de alimentación.
- 3 Cuando aparezca PAL o NTSC en la pantalla del reproductor, libere los botones ■ y ►► simultáneamente. La indicación PAL o NTSC que aparece en el panel corresponde al ajuste actual.
- 4 Para cambiar, pulse ►► antes de tres segundos. El nuevo ajuste (PAL o NTSC) se visualizará en la pantalla del panel.

## Conversión NTSC/PAL

El reproductor incorpora una función que convierte la salida de vídeo del disco para adaptarla al sistema del televisor. El procedimiento es el siguiente:

| Type | Disc Format | Output format Selected mode |     |      |
|------|-------------|-----------------------------|-----|------|
|      |             | NTSC                        | PAL | AUTO |
| DVD  | NTSC        | NTSC                        | PAL | NTSC |
|      | PAL         | Not Supported               | PAL | PAL  |
| VCD  | NTSC        | NTSC                        | PAL | NTSC |
|      | PAL         | NTSC                        | PAL | PAL  |

- 1 En el menú de preferencias, seleccione **TV System**.
- 2 Pulse ▲ o ▼ para seleccionar PAL, NTSC o AUTO.

### Observaciones:

- El modo AUTO sólo se puede seleccionar con un televisor compatible con los sistemas NTSC y PAL.
- Únicamente es aplicable a la salida CVBS con conectores CINCH y SCART.
- Esta conversión podría producir ligeras distorsiones de imagen, pero no se trata de ninguna anomalía. El formato AUTO es el más apropiado para optimizar la calidad de imagen.

## Descripción general

### Acerca de este manual

Este manual ofrece instrucciones básicas para el funcionamiento del reproductor DVD. Algunos discos DVD requieren un uso específico o permiten un uso limitado durante la reproducción, en cuyo caso la unidad quizá no responda a todas las órdenes. En la pantalla del televisor aparecerá el símbolo ✕, indicando que el reproductor no permite la operación.

### Mando a distancia

- Salvo indicación en contrario, todas las operaciones pueden realizarse desde el mando a distancia. Apunte siempre con el mando directamente al reproductor, asegurándose de que no haya obstáculos en la trayectoria del haz infrarrojo. También pueden usarse los botones correspondientes del panel frontal de la unidad.

### Barra de menú

- Algunas operaciones pueden realizarse a través de la barra de menú de la pantalla del televisor. La barra de menú se activa pulsando las teclas de cursor del mando a distancia.
- Pulse SYSTEM MENU para desactivar la barra de menú.
- La opción seleccionada quedará resaltada, y debajo del icono aparecerán las teclas de cursor que controlan la función.
- La indicación < o > advierte de la existencia de más opciones a un lado u otro de la barra de menú. Pulse ◀ or ▶ para seleccionar estas opciones.

# Inicialización

## General

En la inicialización, quizá tenga que definir sus preferencias en algunas de las opciones del reproductor (no aplicable en todos los modelos)

## Procedimiento

Después de encender el reproductor por primera vez, aparecerá la pantalla de inicialización. Se visualizará el menú de la primera función ajustable, y quedará resaltada la primera opción.

- Utilice los botones ▲/▼ para recorrer las opciones del menú. El icono de la opción seleccionada aparecerá resaltado.
- Utilice OK para confirmar la selección y acceder al siguiente menú.

### Observación:

- Las preferencias deben definirse en el orden en que aparezcan los menús en la pantalla.
- La pantalla de Inicialización sólo desaparecerá cuando se hayan confirmado los ajustes de la última opción.
- Si se pulsan otros botones distintos de ▲ ▼ u OK, en la pantalla aparecerá ✕
- Si se apaga el reproductor durante el ajuste de las Preferencias Personalizado, será preciso definir todas de nuevo cuando se vuelva a encender la unidad.

## Las siguientes opciones son ajustables en la inicialización:

### Idioma de menús

Puede elegir entre varios idiomas. Los menús de pantalla se visualizarán en el idioma admitido por el reproductor.

### Idioma de sonido

Puede elegir entre varios idiomas. El sonido se emitirá en el idioma elegido, siempre que esté disponible en el disco en curso. De lo contrario, los diálogos se reproducirán en el primer idioma de audio del disco.

### Idioma de subtítulos

Puede elegir entre varios idiomas. Los subtítulos se visualizarán en el idioma elegido, siempre que esté disponible en el disco en curso. De lo contrario, los subtítulos aparecerán en el primer idioma de subtítulos del disco.

## Formato TV

Si la pantalla del televisor es panorámica (16:9), seleccione 16:9.

Si la pantalla es normal (4:3), seleccione 4:3.

En este caso, también puede seleccionar las siguientes opciones:

“Buzón”, visión panorámica con franjas negras en las partes superior e inferior de la imagen, o “Panorámica”, imagen en toda su altura con los laterales cortados. Si el formato es admitido por el disco, la imagen se visualizará en dicho formato.

## País

Seleccione el código de su país. Este código se utiliza para el acceso a la función “Control Parental” (Véase “Control de acceso”).





### Observación:

– Todas estas opciones quizás haya que ajustarlas después del primer encendido (inicialización). Posteriormente, siempre se podrán modificar en el menú de Preferencias Personalizado.





## Barra de menú/Ventana de estado

Como existen múltiples barras de menú, sus opciones se organizan en función del uso y de la disponibilidad de los botones de acceso directo. Pulse una vez los botones SYSTEM MENU para alternar entre las barras de menú 1, 2, 3 y la opción OFF (desactivada).





### Barra de menú 1

-  Preferencias personales
-  Idioma de subtítulos
-  Idioma de audio
-  Color
-  Sonido















### Barra de menús 2

-  Paso a paso
-  Cámara lenta
-  Cámara rápida
-  Ángulo
-  Zoom

### Barra de menús 3

-  Título
-  Capítulo
-  Búsqueda por tiempo
-  FTS (selección de pista favorita)

## Iconos del área de información temporal

|  |                          |
|--|--------------------------|
|   | Scan                     |
|   | Repetición total (All)   |
|   | Repetición de título     |
|   | Repetición de pista      |
|   | Repetición de capítulo   |
|   | Reproducción al azar     |
|   | Repetición al azar       |
|   | Repetición de A al final |
|   | Repetición A-B           |
|   | Ángulo                   |
|   | Acceso menores activado  |
|   | Autorizado para niños    |
|   | Reanudar                 |
|  | Operación no autorizada  |

## Preferencias Personalizado

Puede definir sus preferencias personales en el reproductor:

### General:

- Pulse SYSTEM MENU en el mando a distancia.
- Seleccione **Ti** en la barra de menú.  
→ Aparecerá el menú de Preferencias Personalizado.
- Utilice los botones ◀ ▶ ▲ ▼ para recorrer los menús, los submenús y sus opciones.  
→ Cuando se selecciona una opción del menú, los botones del cursor (del mando a distancia) que controlan la opción se visualizan junto a ella.
- Pulse OK para confirmar y regresar al menú principal. Pueden modificarse las siguientes opciones:

## Imagen

### – Formato TV

Véase "Inicialización"

### – Variación nivel negro (sólo NTSC)

Adapta la dinámica del color para obtener contrastes de mayor riqueza. Seleccione ON (activado) u OFF (desactivado).



### – Variación vídeo

Con el ajuste de fábrica, la imagen aparece centrada en la pantalla. Utilice esta opción para personalizar la Variación vídeo en el televisor; desplazándola a derecha o izquierda.

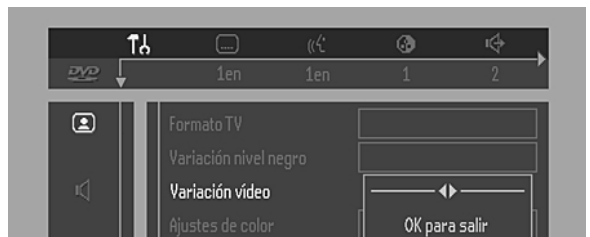

### – Ajustes de color

Puede elegir entre cinco configuraciones predefinidas de color y un ajuste personalizado por el usuario.



### – Color personal

Le permite definir con precisión los ajustes de color seleccionados, como la saturación, el brillo y el contraste.

### – Sistema de TV

Le permite seleccionar entre PAL, NTSC y AUTO, según el televisor utilizado.



## Sonido

### – Salida digital

El ajuste de fábrica ALL significa que están activadas las salidas tanto coaxial como óptica. Si no va a conectar equipos con entrada digital, cambie este ajuste a OFF. Si su equipo no incorpora un decodificador digital multicanal, seleccione la salida digital PCM (modulación de códigos por pulsos).

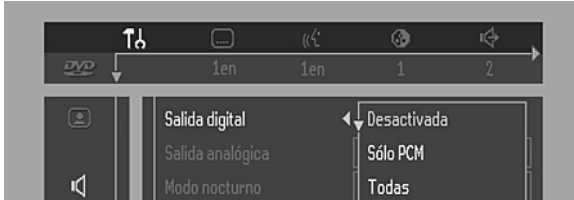

### – Salida analógica

Seleccione Stereo, Dolby Surround o 3D Sound (TruSurround) para adecuar la salida a las funciones de reproducción del sistema.

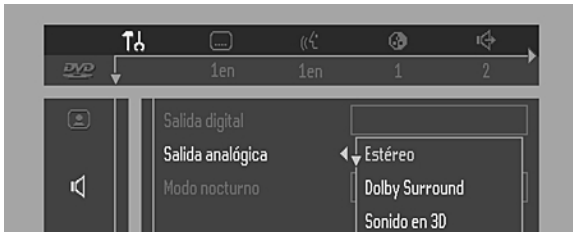

### – Frecuencia de corte del subwoofer

La frecuencia de la salida de subwoofer puede ajustarse a dos valores: HIGH (200 Hz) o LOW (100 Hz) para adaptarse a la calidad de reproducción del sistema.

### – Modo nocturno

Optimiza el dinamismo del sonido para la reproducción a bajo volumen.

### – Voces karaoke

Active esta opción (ON) cuando esté reproduciendo un DVD de karaoke multicanal. Los canales de karaoke del disco se combinarán en una mezcla de sonido estéreo normal.

## Idioma

Seleccione el menú requerido y el Idioma de sonido y subtítulos.

El Idioma de sonido y el de subtítulos también se pueden cambiar a través de la barra de menú de la pantalla.

## Funciones

### – Control de acceso

El control de acceso incluye las siguientes funciones:  
Acceso menores – Cuando está activado, deberá introducirse una clave de 4 cifras para poder reproducir discos en la unidad.

Control parental – Permite la presentación condicionada de los discos DVD que contienen información de Control parental (véase "Control de acceso").

### – Ventana de controles

Indica el estado actual del reproductor; y se visualiza junto con la barra de menú. En la posición de parada, se visualiza junto con el área de información temporal en la pantalla estándar. Véase "Información en pantalla".

El ajuste de fábrica es ON (activada). Seleccione OFF para desactivar la ventana de controles.



### – Indicador de velocidad de transmisión

Si está activado, se ofrecerá una lectura de la velocidad de transmisión de las señales de audio y vídeo, así como la velocidad total. Sólo es aplicable durante la reproducción de discos DVD y SVCD.

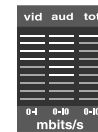

### – Texto de ayuda

Si se activa (ON), el texto de ayuda ofrece una descripción de los iconos seleccionados. Desactívelo (OFF) cuando no necesite esta información.

### – Modo de espera con bajo consumo (Low Power Standby)

Si está activado (ON), el reproductor entrará en el modo de ahorro de energía cuando se pulse el botón de espera (panel frontal o mando a distancia).

### – Control de reproducción (PBC)

Puede activarse (ON) o desactivarse (OFF).

## Inserción de discos

- 1 Pulse OPEN/CLOSE en el panel frontal del reproductor para abrir la bandeja de disco.
- 2 Deposite el disco elegido en la bandeja, con la etiqueta hacia arriba.
- 3 Pulse de nuevo OPEN/CLOSE para cerrar la bandeja.  
→ **READY** aparece en la ventana de estado y en la pantalla del reproductor; y la reproducción comienza de forma automática.

### Observación:

– Si está activado el bloqueo infantil ("Child Lock" ON) y el disco insertado no está autorizado, deberá introducirse el código de 4 cifras o proceder a la autorización del disco (véase "Control de acceso").

## Reproducción de discos DVD-Vídeo y CD-Vídeo

### Reproducción de un disco



- Una vez insertado el disco y cerrada la bandeja, la reproducción comienza automáticamente. La ventana de estado del reproductor indica el tipo de disco cargado y facilita información sobre su contenido y el tiempo de reproducción.
- El disco puede invitarle a seleccionar una opción del menú. Si las opciones están numeradas, pulse la tecla numérica correspondiente. Si no, utilice los botones ▲/▼, ◀/▶ para resaltar la opción deseada y pulse OK.
- En la pantalla se visualizan el título y capítulo actuales.
- La reproducción se puede detener al final del título, y posiblemente se regrese al menú del DVD. Para continuar en el siguiente título, pulse ▶.
- Si desea detener la reproducción, pulse ■.  
→ Aparecerá la pantalla estándar con información sobre el estado actual del reproductor.
- Puede reanudar la reproducción desde el punto en que se detuvo. Pulse ▶; cuando aparezca el icono de reanudación ▶ en la pantalla, pulse de nuevo ▶.  
→ La función RESUME no se aplica únicamente al disco cargado en el reproductor; sino también a los cuatro últimos discos utilizados. Simplemente vuelva a insertar el disco y pulse **RESUME** en el mando a distancia, o bien pulse ▶ cuando vea el icono ▶ en la pantalla y pulse de nuevo ▶.

### Observaciones:

– Los DVD pueden incluir un código territorial. La unidad no reproducirá los discos cuyo código territorial no coincida con el propio.

## Características generales

### Observación:

– Salvo especificación en contrario, todas las operaciones descritas se refieren al mando a distancia. Algunas operaciones también pueden realizarse desde la barra de menú de la pantalla.

### Cambio de título o capítulo

Si un disco incluye más de un título o capítulo, puede cambiar de uno a otro siguiendo este procedimiento:

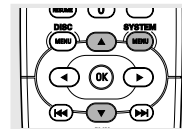

- Pulse **SYSTEM MENU** y seleccione ■ o ◻ en la barra de menú.
- Pulse ▲ o ▼ para seleccionar un título/capítulo.

### Cámara lenta

- Seleccione ▶ (CÁMARA LENTA) en la barra de menú.
- Utilice los botones ▼ para entrar en el menú "SLOW MOTION".  
→ El reproductor entrará en el modo de PAUSA.
- Utilice los botones de cursor ◀ ▶ para seleccionar la velocidad deseada: -1, -1/2, -1/4, -1/8 (retroceso) o +1/8, +1/4, +1/2, +1 (avance).
- Seleccione 1 para restablecer la velocidad de reproducción normal del disco.
- Si pulsa II, la velocidad se ajustará a cero (PAUSA).
- Para salir del modo de cámara lenta, pulse ▶ y ▲.

### Imágenes congeladas e imagen a imagen

- Seleccione ◻ (IMAGEN A IMAGEN) en la barra de menú.
- Utilice el botón ▼ para entrar en el menú de IMAGEN A IMAGEN.  
→ El reproductor activará el modo de PAUSA.
- Utilice los botones de cursor ◀ ▶ para seleccionar el videograma anterior o posterior.
- Para desactivar el modo de IMAGEN A IMAGEN, pulse ▶ o ▲.

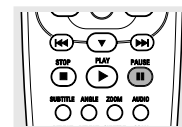

También puede cambiar de una imagen a otra pulsando repetidas veces el botón II del mando a distancia.





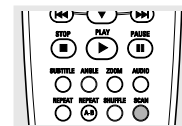

### Exploración

Reproduce los 10 segundos iniciales de cada capítulo/índice del disco.





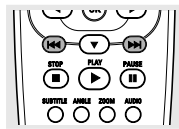

- Pulse **SCAN**.
- Para continuar la reproducción en la pista deseada, puede pulsar de nuevo **SCAN** o bien el botón ▶.

## Búsqueda

- Seleccione  (**IMAGEN ACELERADA**) en la barra de menú.
- Utilice los botones  para entrar en el menú de **IMAGEN ACELERADA**.
- Utilice los botones   para seleccionar la velocidad deseada: -32, -8 o -4 (retroceso), o +4, +8, +32 (avance).
- Seleccione 1 para restablecer la velocidad de reproducción normal del disco.
- Para desactivar el modo de imagen acelerada, pulse  o .



También puede avanzar y retroceder a diferentes velocidades manteniendo pulsados los botones   o  .

## Repetición

### Discos DVD-Vídeo - Repetición de capítulo/título/disco

- Para repetir el capítulo en curso, pulse REPEAT.  
→ **REPEAT CHPT** aparece en la pantalla del reproductor.
- Para repetir el título en curso, pulse REPEAT por segunda vez.  
→ **REPEAT TITL** aparece en la pantalla.
- Para repetir todo el disco, pulse REPEAT por tercera vez.  
→ **REPEAT** aparece en la pantalla.
- Para salir del modo de repetición, pulse REPEAT por cuarta vez.

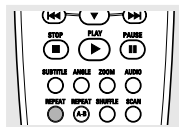

### Discos CD-Vídeo - Repetición de pista/disco

- Para repetir la pista en curso, pulse REPEAT.  
→ **REPEAT TRK** aparece en la pantalla del reproductor.
- Para repetir todo el disco, pulse REPEAT por segunda vez.  
→ **REPEAT** aparece en ambas pantallas.
- Para salir del modo de repetición, pulse REPEAT por tercera vez.

## Répétition A-B

Para repetir o reproducir en bucle una secuencia de un título:

- Pulse REPEAT A-B desde el punto deseado de comienzo;  
→ Una "A-" aparece en la pantalla del reproductor.
- Pulse de nuevo REPEAT A-B cuando llegue al final del fragmento deseado;  
→ **A-B REPEAT** aparece brevemente en la pantalla, y la secuencia inicia la reproducción (**A-B REPEAT** se visualiza en el panel frontal del reproductor)
- Para cancelar la repetición del fragmento, pulse REPEAT A-B.

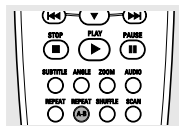

## Reproducción al azar

### Discos DVD-Vídeo

Reproduce en un orden aleatorio los capítulos de un título (si el título incluye más de un capítulo).

- Pulse SHUFFLE durante la reproducción.  
→ **SHUFFLE** se visualiza en la pantalla durante unos 2 segundos.
- Para restablecer la reproducción normal, pulse de nuevo SHUFFLE.

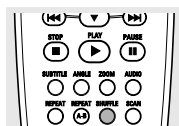



## Discos CD-Vídeo

Reproduce en un orden aleatorio las pistas del disco, si el disco tiene más de una.

- Pulse SHUFFLE durante la reproducción.  
→ **SHUFFLE** se visualiza en la pantalla durante unos 2 segundos.
- Para restablecer la reproducción normal, pulse de nuevo SHUFFLE.

## Búsqueda por tiempo





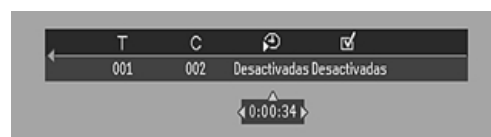







La función de búsqueda por tiempo le permite dar comienzo a la reproducción desde el punto deseado del disco.

- Seleccione  (**BÚSQUEDA POR TIEMPO**) en la barra de menú.
- Pulse .  
→ La unidad entrará en el modo de PAUSA.  
→ En la pantalla aparecerá un recuadro de edición de tiempo, con la lectura del tiempo transcurrido del disco actual.
- Utilice los botones numéricos para introducir el tiempo de comienzo deseado. Escriba las horas, minutos y segundos de izquierda a derecha en el recuadro.  
→ Cada vez que introduzca una cifra, quedará resaltada la siguiente.
- Pulse OK para confirmar el tiempo de comienzo.  
→ El recuadro de edición desaparecerá de la pantalla, y la reproducción comenzará desde el punto indicado.



## Zoom

La función de zoom le permite ampliar la imagen y seleccionar distintas posiciones de panorámico.

- Seleccione  (zoom) en la barra de menú.
- Pulse   para activar la función **ZOOM** y seleccionar el factor de ampliación deseado: 1,33, 2 ó 4.  
→ El reproductor entrará en el modo de **PAUSA**.  
→ El factor de ampliación seleccionado aparecerá debajo del icono de zoom en la barra de menú, y la indicación "OK para mover área" debajo de la barra de menú.  
→ La imagen cambiará según el ajuste elegido.
- Pulse OK para confirmar la selección.  
→ La barra de menú desaparecerá de la pantalla, y se visualizarán los iconos de panorámico:     y OK.
- Utilice los botones     para recorrer las distintas posiciones de panorámico.
- Cuando pulse OK, en la pantalla sólo se visualizará la imagen seleccionada.
- Para desactivar el modo **ZOOM**:  
– Pulse  para reanudar la reproducción.

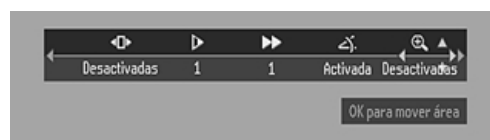

## Programa FTS-Vídeo

- La función "FTS-Vídeo" le permite guardar en la memoria del reproductor los títulos y capítulos (DVD) y las pistas e índices (VCD) favoritos de un determinado disco.
- Cada programa FTS admite un máximo de 20 elementos (títulos, capítulos).
- Durante la reproducción, puede situar al principio de la lista una selección de pistas favoritas (FTS) previamente programada. Cuando la lista está completa, el nuevo programa sustituirá al último de la lista.
- El programa se puede seleccionar y reproducir en cualquier momento.

## Programación de FTS-Vídeo

- Desde la posición de parada, seleccione **FTS-Vídeo**  en la barra de menú.
- Pulse **▼** para desplegar el menú.  
→ Aparecerá el menú del modo **FTS-Vídeo**.
- Pulse **▶** o **◀**, o **FTS**, para seleccionar **ON** (activado) u **OFF** (desactivado).

## Programación de títulos/pistas

- Pulse **▼** para seleccionar **TITLES**.
- Utilice **▶** y **◀** para seleccionar el título deseado.
- Pulse **OK** si desea programar el título completo.  
→ El número del título se incorporará a la lista de selecciones.

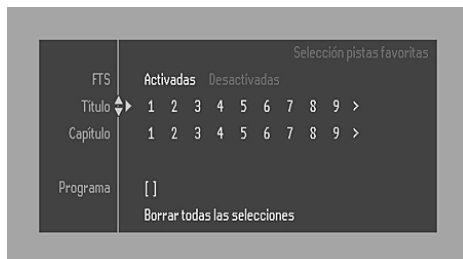

## Programación de capítulos/índices

- Pulse **▼** sobre el número de título seleccionado.  
→ El número de título quedará marcado, y el cursor se desplazará al primer número de capítulo disponible para dicho título.
- Utilice **▶** y **◀** para seleccionar el número de capítulo deseado.
- Pulse **OK** para confirmar la selección.  
→ El título/capítulo elegido se añadirá a la lista de selecciones.
- Pulse **SYSTEM MENU** para salir del menú **FTS-Vídeo** .

## Borrado de un programa

- Desde la posición de parada, seleccione **FTS-Vídeo**  en la barra de menú.
- Utilice **▼** para seleccionar **PROGRAM**.
- Utilice **▶** y **◀** para seleccionar el número deseado.
- Pulse **OK** para borrar la selección.
- Pulse **SYSTEM MENU** para salir.

## Si desea borrar todas las selecciones:

- Desde la posición de parada, seleccione **FTS-Vídeo**  en la barra de menú.
- Utilice **▼** para seleccionar **CLEAR ALL**.
- Pulse **OK**.  
→ Todas las selecciones quedarán borradas.
- Pulse **SYSTEM MENU** para salir.

## Funciones especiales de los discos DVD

### Comprobación del contenido de los discos DVD-Vídeo: Menús

Los DVD pueden contener menús para navegar por el disco y acceder a funciones especiales. Para usar el menú, pulse el botón numérico correspondiente, o bien utilice los botones **▲**, **▼**, **▶**, **◀** para resaltar la opción y después pulse **OK**.

### Menús de título

- Pulse **DISC MENU**.  
→ Si el título actual dispone de un menú, aparecerá en la pantalla. De lo contrario, se visualizará el menú del disco.
- El menú puede incluir ángulos de cámara, idiomas de audio y subtítulos, y capítulos del título.
- Para cancelar el menú de título, pulse de nuevo **DISC MENU**.

### Ángulo de cámara

- Si el disco contiene secuencias grabadas desde distintos ángulos, aparecerá un icono indicando el número de ángulos disponibles, así como el ángulo actual. Si lo desea, puede cambiar el ángulo de cámara.
- Utilice los botones **▲/▼** para seleccionar el icono del ángulo deseado.  
→ Tras unos instantes, la reproducción cambiará al ángulo seleccionado. El icono permanecerá visible mientras haya disponibles otros ángulos de cámara.



### Cambio de Idioma de sonido

- Seleccione **⏮** (**AUDIO**) en la barra de menú.
- Pulse **AUDIO** o **▲/▼** repetidas veces para recorrer las distintas opciones de idioma.



### Subtítulos

- Seleccione **⏮** (**SUBTÍTULOS**) en la barra de menú.
- Pulse **SUBTÍTULOS** o **▲/▼** repetidas veces para recorrer las distintas opciones de subtítulos.



## Funciones especiales de VCD y SVCD

### Control de reproducción (PBC)

- Inserte un CD-Vídeo con PBC y pulse ►.
- Recorra el menú con los botones indicados en la pantalla del televisor, hasta que el fragmento elegido comience a reproducirse. Si un menú **PBC** consta de una lista de títulos, podrá seleccionarlos directamente.
- Indique su selección con los botones numéricos (0-9).
- Pulse RETURN para regresar al menú anterior.
- También puede desactivar esta opción (**PBC OFF**) en el menú de Preferencias Personalizado.

### Reproducción de un CD-Audio

- Una vez insertado el disco, la reproducción comienza de forma automática.
- Si el televisor está encendido, aparecerá la pantalla de CD-AUDIO.
- En la pantalla se visualizará el número de pistas y el tiempo total de reproducción.
- Durante la reproducción, las pantallas del televisor y el reproductor indican el número de pista actual y el tiempo transcurrido de dicha pista.
- La reproducción se detendrá al final del disco.
- Para detener la reproducción en cualquier otro momento, pulse ■.

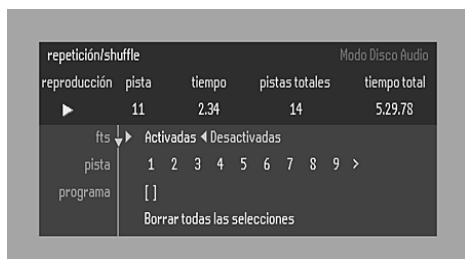

### Pausa

- Pulse II durante la reproducción.
- Para reanudar, pulse ►.

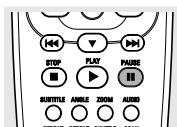

### Búsqueda

- Para buscar en el disco en una u otra dirección a cuatro veces la velocidad normal, mantenga pulsado ◀◀◀ o ▶▶▶ aproximadamente un segundo durante la reproducción. → La búsqueda se inicia y el sonido se silencia parcialmente.
- Para acelerar a 8 veces la velocidad normal, pulse de nuevo ◀◀◀ o ▶▶▶. → La búsqueda se realiza a óctuple velocidad, y el sonido se silencia.
- Para restablecer la cuádruple velocidad, pulse de nuevo ◀◀◀ o ▶▶▶.
- Si el televisor está encendido, la velocidad y el sentido de la búsqueda se indican en la pantalla cada vez que se pulsa ◀◀◀ o ▶▶▶.
- Para cancelar la búsqueda, pulse ► (reanudar la reproducción) o ■ (parada).

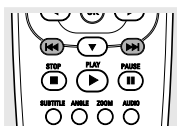

### Cambio de pista

- Pulse ◀◀◀ o ▶▶▶ brevemente durante la reproducción para avanzar a la siguiente pista o regresar al comienzo de la pista actual.
- Pulse de nuevo ◀◀◀ para retroceder a la pista anterior.
- Para acceder directamente a una pista, utilice los botones numéricos (0-9).

### Reproducción al azar

- Pulse **SHUFFLE** durante la reproducción. → De esta forma, el orden de reproducción de las pistas variará al azar.
- Para restablecer la reproducción normal, pulse de nuevo **SHUFFLE**.

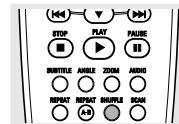

### Repetición de pista/disco

- Para repetir la pista actual, pulse REPEAT. → **REPEAT TRK** aparecerá en la pantalla.
- Para repetir todo el disco, pulse REPEAT por segunda vez; → **REPEAT** aparece en la pantalla.
- Para salir del modo de repetición, pulse REPEAT por tercera vez.

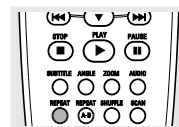

### Repetición A-B

- Para repetir una secuencia:
  - Pulse REPEAT A-B desde el punto de comienzo deseado; → Una "A-" aparece brevemente en la pantalla del reproductor.
  - Pulse de nuevo REPEAT A-B cuando llegue al final del fragmento deseado; → **A-B** aparece brevemente en la pantalla, y la secuencia inicia la reproducción.
- Para cancelar la repetición del fragmento, pulse de nuevo REPEAT A-B.

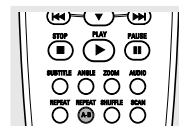

### Exploración

- Reproduce los 10 segundos iniciales de cada capítulo/índice del disco.
- Pulse **SCAN**.
- Para continuar la reproducción en la pista deseada, puede pulsar de nuevo **SCAN** o bien el botón ►.

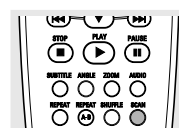

### Programa FTS (selección de pistas favoritas)

- La función FTS le permite guardar en la memoria del reproductor las pistas favoritas de un determinado disco.
- Cada programa FTS admite un máximo de 20 pistas.

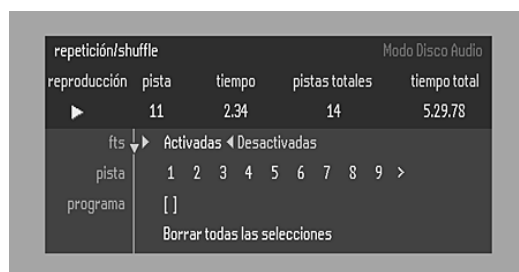

## Programación FTS

- 1 Inserte un disco y active el modo de parada.
- 2 Pulse ▼ para acceder a la lista de pistas disponibles.
- 3 Utilice ► y ◀ para seleccionar las pistas de la lista. Para acceder directamente a una pista, utilice los botones numéricos (0-9).
- 4 Almacene cada pista pulsando OK.
  - Los números se añadirán a la lista de pistas seleccionadas.
  - En la pantalla de audio y en la pantalla del reproductor se visualizará el número de pistas y el tiempo de reproducción del programa.

Una vez completada la programación FTS, pulse ► para dar comienzo a la reproducción, o bien ▲ para regresar al modo de parada. En cualquier caso, el programa FTS quedará guardado automáticamente en la memoria.

### Activación y desactivación del modo FTS

- 1 Utilice los botones ▲/▼ para desplazarse y seleccionar las pistas deseadas.
- 2 Utilice los botones ► y ◀ para seleccionar ON (activado) u OFF (desactivado)

### Borrado de una pista del programa FTS

- 1 Utilice el botón ▼ para acceder a la lista de pistas seleccionadas.
- 2 Utilice ► y ◀ para seleccionar el número de pista que desea borrar.
- 3 Pulse OK.
  - El número de pista quedará borrado de la lista.

### Borrado del programa

- 1 Utilice el botón ▼ para seleccionar **CLEAR ALL**, y pulse OK.
  - Se borrará la totalidad del programa FTS correspondiente al disco.

## Funciones de un disco MP3

### Compatibles con los siguientes formatos MP3-CD (ISO9660):

- Máximo 30 caracteres
- Máxima jerarquización de directorios: 8 niveles
- Número ALB más alto: 32
- Compatible con velocidad de transferencia VBR
- Frecuencias de muestreo admisibles para discos MP3: 32 kHz, 44,1 kHz y 48 kHz
- Velocidades admisibles para discos MP3: 32, 64, 96, 128, 192 y 256 kbps

### Los siguientes formatos no son compatibles:

- Archivos de tipo \*.WMA, \*.AAC, \*.DLF, \*.M3U, \*.PLS
- Nombre de fichero chino
- Discos sin sesión cerrada
- Discos grabados en formato UDF

La descarga de ficheros MP3 de Internet o la extracción de canciones de discos propios legales es un proceso delicado.

| Calidad de sonido | Velocidad transmisión | Compresión aprox. | Tiempo total aprox. MP3-CD | Comentario  |
|-------------------|-----------------------|-------------------|----------------------------|---|
| Radio AM          | 32 kbps               | 40 : 1            | 40 h                       | Calidad de sonido muy afectada - no se recomienda   |
| Radio FM          | 64 kbps               | 20 : 1            | 20 h                       |   |
| Casi CD           | 96 kbps               | 15 : 1            | 15 h                       | Calidad de sonido compensada - factor de compresión |
| Similar a CD      | 128 kbps              | 10 : 1            | 10 h                       |   |
| CD*               | 256 kbps              | 5 : 1             | 5 h                        | Factor de compresión bajo - se recomienda usar CD   |
| CD*               | 320 kbps              | 3 : 1             | 3 h                        |   |

**En consecuencia, pueden advertirse “saltos” ocasionales mientras se escuchan los discos MP3. Se considera normal.**

### Observación adicional sobre la reproducción de discos MP3:

- De conformidad con SDMI, no dispone de salida digital.
- Debido a la condición de grabados de los discos DAM (contienen tanto audio digital como música codificada MP3), la unidad sólo reproducirá la música de audio digital.
- El tiempo de lectura de disco puede superar los 10 segundos debido al elevado número de canciones recopiladas en un mismo disco.
- Sólo admite la primera sesión de los discos multisesión.

## Álbum/Título

Esta función le permite visualizar y seleccionar el álbum o título anterior o siguiente de un disco MP3.

- 1 Pulse ▲/▼ para recorrer el álbum anterior o siguiente.
- 2 Pulse ◀/► para recorrer la pista anterior o siguiente.

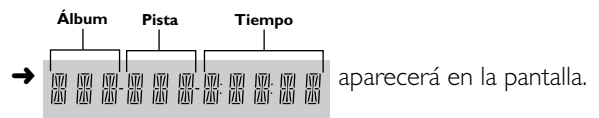

- 3 También puede seleccionar directamente el número deseado de álbum o pista con los botones numéricos del mando a distancia.

### Observación:

- **En el modo de parada**, los números se utilizan para la selección de álbum.
- **En el modo de reproducción**, los números se utilizan para la selección de pista.
- Sólo están disponibles los siguientes modos para los discos MP3:
  - parada / reproducción / pausa
  - salto siguiente / anterior
  - repetición (álbum / pista / disco)

## Discos MP3 – Álbum/Pista/Disco

- Para repetir la pista, pulse REPEAT.
  - **REPEAT TRK** aparece en la pantalla.
- Para repetir el álbum, pulse REPEAT por segunda vez.
  - **REPEAT ALBM** aparece en la pantalla del reproductor.
- Para repetir el disco, pulse REPEAT por tercera vez.
  - **REPEAT DISC** aparece en la pantalla del reproductor.

## Control de acceso: acceso menores (DVD y VCD)

### Activación/desactivación del Acceso para menores

- 1 Desde la posición de parada, seleccione **ACCESS CONTROL** en el menú de funciones ("Features") con los botones ▲/▼.
- 2 Escriba un código de cuatro cifras de su elección.
- 3 Introduzca el código por segunda vez.
- 4 Desplácese a "**ACCESO PARA MENORES**" con los botones ▲/▼.
- 5 Utilice el botón ► para desplazarse a **LOCK/UNLOCK**.
- 6 Seleccione **LOCK** con los botones ▲/▼.
- 7 Pulse OK o ◀ para confirmar, y pulse de nuevo ◀ para salir del menú.  
→ Los discos no autorizados no se reproducirán a menos que se introduzca el código de cuatro cifras.
- 8 Seleccione **UNLOCK** para desactivar el **ACCESO PARA MENORES**.

*Observación: La confirmación del código de cuatro cifras es necesaria cuando:*

- el código se introduce por primera vez (véase más arriba);
- se cambia de código (véase "Cambio del código de 4 cifras");
- se cancela el código (véase "Cambio del código de 4 cifras").

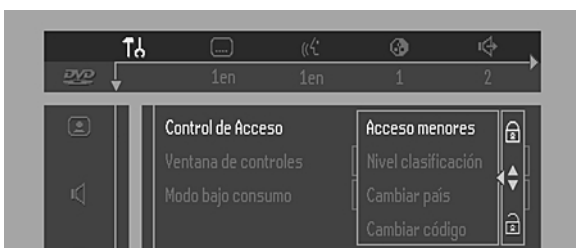

### Autorización de discos

- Inserte el disco. Véase "Inserción de discos", más adelante.  
→ Se presentará el cuadro de diálogo "child protect". Deberá introducir el código secreto para "Play Once" (reproducir una vez) o "Play Always" (reproducir siempre). Si selecciona "Play Once", el disco podrá reproducirse mientras no se extraiga de la unidad y ésta se encuentre encendida. Si selecciona "Play Always", el disco quedará autorizado y podrá reproducirse en cualquier momento, incluso aunque esté activado el Acceso menores ("Acceso menores").

*Observaciones:*

- La memoria del reproductor mantiene una lista de 120 títulos autorizados ("Child safe"). Un disco quedará incluido en la lista cuando se seleccione "Play Always" en el cuadro de diálogo de protección infantil
- Cada vez que se reproduzca un disco autorizado, pasará a ocupar el primer lugar de la lista. Si está completa y se añade un nuevo disco, el último desaparecerá de la lista.

- Los discos DVD de doble cara pueden tener un número de identificación diferente en cada una de ellas. Para que el disco adquiera la condición de "seguro", deberán autorizarse ambas caras.
- Un disco VCD multivolumen puede tener un número de identificación diferente en cada volumen. Para que toda la colección adquiera la condición de "seguro", deberán autorizarse todos los volúmenes.



### Prohibición de discos

- Inserte el disco. Véase "Inserción de discos".  
→ La reproducción comienza de forma automática.
- Pulse ■ mientras se visualiza ☺.  
→ Aparecerá el icono ☹, y el disco dejará de estar autorizado.

## Control de acceso: control parental (sólo DVD-Vídeo)

Las películas de los discos DVD pueden contener escenas no aptas para el público infantil. Por tanto, es posible que los discos incluyan información de control aplicable a todo el disco o a determinadas escenas. Las escenas están clasificadas en una escala del 1 al 8, y el disco dispone de imágenes alternativas más apropiadas. Las escalas varían de un país a otro. La función de Control parental ("Parental Control") impedirá que sus hijos reproduzcan determinados discos o permitirá que lo hagan con las escenas alternativas.



## Activación y desactivación del Control parental

- 1 Desde la posición de parada, seleccione **ACCESS CONTROL** en el menú de funciones con los botones ▲/▼.
- 2 Introduzca su código personal de 4 cifras. Si es necesario, repita la operación.
- 3 Desplácese a "Parental Control" con los botones ▲/▼.
- 4 Utilice el botón ► para desplazarse a **VALUE ADJUSTMENT** (1-8) (ajuste de valores).
- 5 Utilice los botones ▲/▼ o el teclado numérico del mando a distancia para aplicar al disco insertado una escala del 1 al 8.

### Calificación 0 (representado por "- -"):

Control parental desactivado. El disco se reproducirá en su totalidad.

### Calificaciones de 1 a 8:

El disco contiene escenas no aptas para los niños. Si otorga una calificación al disco, se reproducirán todas las escenas de calificación igual o inferior. Las escenas de calificación superior no se reproducirán a menos que el disco ofrezca escenas alternativas. La escena alternativa deberá tener una calificación igual o inferior. En caso de que no exista una alternativa válida, la reproducción se detendrá y será preciso introducir de nuevo el código de cuatro cifras.

- 6 Pulse OK o ◀ para confirmar, y de nuevo ◀ para salir del menú.



## País

- 1 Desde la posición de parada, seleccione **ACCESS CONTROL** en el menú de funciones con los botones ▲/▼.
- 2 Introduzca el código de 4 cifras.
- 3 Desplácese a **CHANGE COUNTRY** (cambiar país) con el botón ▼.
- 4 Pulse el botón ►.
- 5 Seleccione un código de país con los botones ▲/▼.
- 6 Pulse OK o ◀ para confirmar, y de nuevo ◀ para salir del menú.

## Cambio del código de 4 cifras

- 1 Desde la posición de parada, seleccione **ACCESS CONTROL** en el menú de funciones con los botones ▲/▼.
- 2 Introduzca el código antiguo.
- 3 Desplácese a **CHANGE CODE** (cambiar código) con el botón ▼.
- 4 Pulse el botón ►.
- 5 Escriba el nuevo código de 4 cifras.
- 6 Teclee de nuevo el código y vuelva a confirmar con OK.
- 7 Pulse ◀ para salir del menú.■

## Si olvida su código de cuatro cifras

- 1 Pulse ■ para salir de la pantalla de protección infantil.
- 2 Seleccione **ACCESS CONTROL** en el menú de funciones con los botones ▲/▼.
- 3 El código de cuatro cifras puede cancelarse pulsando ■ cuatro veces en el cuadro de diálogo "Access Control".
- 4 Puede introducir un nuevo código (dos veces) como se ha explicado anteriormente (Cambio del código de cuatro cifras).

## Aviso sobre la función "Control parental"

Este reproductor DVD incorpora el sistema de **CONTROL PARENTAL**, concebido para activarse durante la reproducción de discos DVD provistos de determinados códigos. Estos códigos de software están diseñados conforme a las normas técnicas adoptadas por el fabricante de la unidad y las productoras de material discográfico.

Adviértase que el sistema de **CONTROL PARENTAL** no se activará si el disco DVD no está debidamente codificado. Adviértase también que, en el momento de salir al mercado este reproductor DVD, faltaban por concretar algunos aspectos de los mencionados estándares técnicos entre los fabricantes de los equipos y las industrias discográficas.

En este sentido, Philips no puede garantizar el funcionamiento del sistema de **CONTROL PARENTAL**, y rechaza cualquier responsabilidad por la visualización involuntaria del material contenido en el disco.

En caso de duda, compruebe el funcionamiento del sistema antes de permitir el acceso de menores al contenido del disco.



# Antes de solicitar asistencia técnica

Si el reproductor DVD-Vídeo presenta alguna anomalía operativa, antes de nada revise los puntos de la siguiente lista. Quizás haya pasado por alto alguna cuestión básica. Bajo ninguna circunstancia intente reparar el equipo por su cuenta. De lo contrario, la garantía quedaría invalidada.

Observe los síntomas específicos y adopte únicamente las medidas que se proponen para solucionar el problema.

| Síntoma  | Remedio  |
|--|--|
| <b>No hay corriente.</b>   | <ul style="list-style-type: none"><li>– Compruebe si el cable de alimentación está debidamente conectado.</li><li>– Asegúrese de que la toma de c.a. utilizada tiene corriente, conectando para ello otro aparato.</li></ul>   |
| <b>No hay imagen.</b>  | <ul style="list-style-type: none"><li>– Compruebe si el televisor está encendido.</li><li>– Revise la conexión de la señal de imagen.</li></ul>  |
| <b>Imagen distorsionada</b>  | <ul style="list-style-type: none"><li>– Si se ensucia un disco, límpielo con un paño desde el centro hacia fuera, en sentido radial.</li><li>– En ocasiones, la imagen puede aparecer algo distorsionada, y no se trata de ninguna anomalía.</li></ul>   |
| <b>Imagen completamente distorsionada o sin color con el menú del reproductor.</b> | <ul style="list-style-type: none"><li>– Si la imagen está distorsionada por completo o recorre verticalmente la pantalla, compruebe que el ajuste NTSC/PAL del reproductor DVD coincide con la señal de vídeo del televisor.</li><li>– Si la señal de vídeo del televisor es NTSC, seleccione dicha opción en el reproductor.</li><li>– Si la señal es PAL, seleccione dicha opción en el reproductor. Véase Ajustes NTSC/PAL.</li></ul> |
| <b>Imagen distorsionada o en blanco y negro con DVD o CD-Vídeo</b>                 | <ul style="list-style-type: none"><li>– El formato del disco no coincide con la señal de vídeo del televisor (PAL/NTSC)- Véase “Conversión NTSC/PAL”.</li></ul>  |
| <b>No hay sonido</b>   | <ul style="list-style-type: none"><li>– Revise las conexiones de audio.</li><li>– Si está utilizando un amplificador Hi-Fi, pruebe con otra fuente de sonido.</li></ul>  |
| <b>Sonido distorsionado en el amplificador Hi-Fi</b>                               | <ul style="list-style-type: none"><li>– Asegúrese de no haber realizado ninguna conexión de audio a la entrada “phono” del amplificador.</li></ul>   |
| <b>No hay sonido en la salida digital</b>  | <ul style="list-style-type: none"><li>– Revise las conexiones digitales</li><li>– Compruebe en los menús que está activada la salida digital (ALL o PCM).</li><li>– Observe si el formato de audio del idioma seleccionado es compatible con las prestaciones del receptor.</li><li>– No es aplicable para MP3</li></ul>   |
| <b>Imposible reproducir el disco</b>   | <ul style="list-style-type: none"><li>– Compruebe que el disco está insertado con la etiqueta hacia arriba.</li><li>– Limpie el disco.</li><li>– Compruebe si el defecto está en el disco probando con otro.</li><li>– Observe que el disco no está defectuoso, rayado o deformado (debe ser plano).</li></ul>   |
| <b>No se restablece la pantalla de inicio cuando se extrae el disco</b>            | <ul style="list-style-type: none"><li>– Reinicialice el equipo apagándolo y volviéndolo a encender.</li><li>– Compruebe si el programa requiere la inserción de otro disco.</li></ul>  |
| <b>El reproductor no responde al mando distancia</b>                               | <ul style="list-style-type: none"><li>– Apunte con el mando directamente al sensor del panel frontal del a reproductor.</li><li>– Retire cualquier obstáculo que pueda interferir en el recorrido de la señal.</li><li>– Revise y sustituya si es necesario las pilas del mando.</li></ul>   |
| <b>No funcionan los botones</b>  | <ul style="list-style-type: none"><li>– Para reiniciar por completo el reproductor, desconecte el cable de alimentación de la toma de red.</li></ul>   |
| <b>La unidad no responde a todas las órdenes durante la reproducción</b>           | <ul style="list-style-type: none"><li>– Quizás el disco no admite esas operaciones. Consulte las instrucciones del disco.</li></ul>  |
| <b>El reproductor DVD-Vídeo no puede leer discos CD o DVD</b>                      | <ul style="list-style-type: none"><li>– Utilice un CD/DVD de limpieza de uso comercial para limpiar la lente antes de solicitar la reparación de la unidad.</li></ul>  |

# Especificaciones

## SISTEMA DE REPRODUCCIÓN

DVD-Vídeo  
CD-Vídeo y SVCD  
CD (CD-R y CD-RW)  
DVD+RW  
MP3

## SISTEMA ÓPTICO DE LECTURA

|                   |                      |                 |
|-------------------|----------------------|-----------------|
| Tipo de láser     | Semiconductor AlGaAs |                 |
| Apertura numérica | 0,60 (DVD)           | 0,45 (VCD/CD)   |
| Longitud de onda  | 650 nm (DVD)         | 780 nm (VCD/CD) |

## FORMATO DE DISCO DVD

|                                   |              |         |
|-----------------------------------|--------------|---------|
| Soporte                           | Disco óptico |         |
| Diámetro                          | 12 cm (8 cm) |         |
| Tiempo de reproducción<br>(12 cm) | Una capa     | 2,15 h* |
|                                   | Doble capa   | 4 h*    |
|                                   | Dos caras    | 4,30 h* |
|                                   | Capa simple  |         |
| Dos caras                         | 8 h*         |         |
| Doble capa                        |              |         |

## FORMATO DE VÍDEO

|                    |                                  |
|--------------------|----------------------------------|
| Convertidor D/A    | 10 bits                          |
| Manejo de señal    | Componentes                      |
| Compresión digital | MPEG2 para DVD<br>MPEG1 para VCD |

## NORMA DE TV

|                  | (PAL/50 Hz) | (NTSC/60 Hz) |
|------------------|-------------|--------------|
| Número de líneas | 625         | 525          |
| Reproducción     | Multinorma  | (PAL/NTSC)   |

## DVD

|                       |             |             |
|-----------------------|-------------|-------------|
| Resolución horizontal | 720 píxeles | 720 píxeles |
| Resolución vertical   | 576 líneas  | 480 líneas  |

## VCD

|                       |             |             |
|-----------------------|-------------|-------------|
| Resolución horizontal | 352 píxeles | 352 píxeles |
| Resolución vertical   | 288 líneas  | 240 líneas  |

## RENDIMIENTO DE VÍDEO

|                          |                        |
|--------------------------|------------------------|
| Salida de señal de vídeo | 1 Vpp a 75 ohmios      |
| Salida de S-Vídeo        | Y: 1 Vpp a 75 ohmios   |
|                          | C: 0,3 Vpp a 75 ohmios |
|                          |                        |
| Salida RGB               | 0,7 Vpp a 75 ohmios    |
| Desviación nivel negro   | Activado/desactivado   |
| Desviación imagen        | Izquierda/derecha      |

## FORMATO DE AUDIO

|         |                   |   |
|---------|-------------------|---|
| Digital | MPEG              | Digital comprimida                      |
|         | DTS/Dolby Digital |   |
|         | PCM               | 16, 20, 24 bits<br>fs, 44,1, 48, 96 kHz |

Sonido analógico estéreo

Descodificación completa del sonido envolvente multicanal

3D Sonido (TruSurround) para sonido virtual de canal 5.1 por 2 altavoces (MPEG/Dolby Digital)

## RENDIMIENTO DE AUDIO

|                              |               |               |
|------------------------------|---------------|---------------|
| Convertidor D/A              | 24 bits       |               |
| DVD                          | fs 96 kHz     | 4 Hz - 44 kHz |
|                              | fs 48 kHz     | 4 Hz - 22 kHz |
|                              |               |               |
| CD-Vídeo                     | fs 44,1 kHz   | 4 Hz - 20 kHz |
| CD                           | fs 44,1 kHz   | 4 Hz - 20 kHz |
| Relación señal/ruido (1 kHz) | 100 dB        |               |
| Margen dinámico (1 kHz)      | 97 dB         |               |
| Diafonía (1 kHz)             | 110 dB        |               |
| Distorsión y ruido (1 kHz)   | 88 dB         |               |
| MPEG MP3                     | MPEG Audio L3 |               |

## CONEXIONES

|                     |   |
|---------------------|---|
| SCART               | Euroconector  |
| Salida S-Vídeo      | Mini DIN, 4 contactos   |
| Salida de vídeo     | Cinch (amarillo)  |
| Audio I+D           | Cinch (blanco/rojo)   |
| Salida de subwoofer | Cinch (negra)   |
| Salida digital      | 1 coaxial, 1 óptica<br>IEC958 para CDDA/LPCM<br>IEC1937 para MPEG1/2 y Dolby Digital<br>DTS |

## CARCASA

|                                       |                   |
|---------------------------------------|-------------------|
| Dimensiones<br>(anch. x alt. x prof.) | 435 x 82 x 291 mm |
| Peso                                  | 4 kg aprox.       |

## FUNCIONES GENERALES

Parada, reproducción, pausa  
Avance y retroceso  
Búsqueda por tiempo  
Avance y retroceso imagen a imagen  
Cámara lenta  
Selección de títulos, capítulos y pistas  
Salto siguiente/anterior  
Repetición (capítulo, título, todos) o (pista/todas)  
Repetición A-B  
Reproducción al azar  
Exploración  
Nueva interfaz gráfica de usuario mejorada  
Imagen congelada perfecta con filtro digital múltiple  
Zoom (1,33, 2 y 4 aumentos) con realce de imagen  
Smart Picture para personalizar los ajustes de color  
Conversión PAL/NTSC  
Protector de pantalla (atenuación 75% tras 15 min.)  
3D Sonido (TruSurround)  
Mando Jog/Shuttle virtual  
Indicador de velocidad de transmisión A/V

## FUNCIONES DVD

Selección de ángulo de cámara  
Idioma de sonido (máx. 8)  
Idioma de subtítulos (máx. 32)  
Conversión de formato de imagen (16:9, 4:3 Buzón, 4:3 Panorámica)  
Control parental y bloqueo  
Compatible con menú de disco (títulos y raíz)  
Reanudación (5 discos) tras parada/espera  
Programación de títulos y capítulos favoritos (FTS)

## FUNCIONES CD-VÍDEO

Control de reproducción para discos VCD 2.0  
Control parental y bloqueo de disco  
Reanudación (5 discos) tras parada/espera  
Programación de pistas favoritas (FTS)

## FUNCIONES CD-AUDIO

Lectura de tiempo (total, pista, restante de pista)  
Plena funcionalidad desde el mando a distancia  
Programación de pistas favoritas (FTS)

## FUNCIONES MP3

Lectura de tiempo (pista)  
Selección de álbum y pista  
Repetición (disco/álbum/pista)

\* tiempo de reproducción típico de película con 2 idiomas de diálogos y 3 de subtítulos

Las especificaciones están sujetas a modificación sin previo aviso