

---

## Einleitung

Philips DVD-Video .....	42
Auspacken .....	42
Einlegen der Batterien in die Fernbedienung .....	42
Angaben zu Umweltschutzmaßnahmen .....	42
Informationen zur Sicherheit .....	42
Reinigen der Disks .....	42

---

## Übersicht der Gerätefunktionen

Vorder- und Rückseite .....	43
Fernbedienung .....	44

---

## Vorbereitung

Allgemeine Hinweise .....	45
Anschluss an ein Fernsehgerät .....	45
Anschluss an ein Zusatzgerät .....	45-46
NTSC/PAL-Einstellungen .....	46
NTSC/PAL-Umwandlung .....	46
Allgemeine Erläuterung .....	46
Grundeinstellungen .....	47
Menüleiste/Statusfenster .....	47
Symbole im Rückmeldungsfeld .....	48
Persönlich Vorzugseinstellungen .....	48-49

---

## Bedienung

Einlegen einer Disk .....	50
Wiedergabe einer DVD-Video-Disc und Video-CD --- .....	50
Hauptfunktionen .....	50-52
DVD-spezifische Funktionen .....	52
Spezielle VCD- und SVCD-Funktionen .....	53
Wiedergabe einer Audio-CD .....	53
FTS-Programm .....	53-54
MP3-Disk Funktionen .....	54

---

## Zugriffskontrolle

Zugriffskontrolle: Kindersicherung .....	55
Zugriffskontrolle: Sicherungsstufe .....	55-56

---

## Behebung von Fehlfunktionen

Behebung von Fehlfunktionen .....	57
-----------------------------------	----

---

## Technische Daten

Technische Daten .....	58
------------------------	----

## Philips DVD-Video

Ihr Philips DVD-Video-Spieler ist ein Wiedergabegerät für digitale Video-Disks, die der universellen DVD-Videonorm entsprechen. Zum Beispiel die Auswahl der Sprache für Ton und Untertitel oder die Auswahl verschiedener Kameraperspektiven (je nach DVD). Neben DVD-Video-Disks können Sie alle Video-CDs, SVCDs und Audio-CDs wiedergeben.

### DVD-Video

Sie erkennen DVD-Video-Disks am links abgebildeten Logo. Je nach DVD (Spielfilm, Videoclips, Fernsehserien usw.) befinden sich ein oder mehrere Titel auf der DVD.

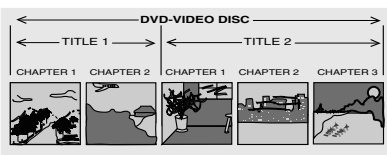

### Video CD

Sie erkennen Video-CDs am links abgebildeten Logo.



### SuperVCD (SVCD)

SVCD-Disks nach dem Super-VCD-IO-Standard, der dem Standard der Elektronikindustrie der Volksrepublik China entspricht.



### Audio CD

Audio-CDs enthalten nur Musikstücke. Sie erkennen Audio-CDs am links abgebildeten Logo.

### MP3 (MPEG Audio Layer-3)

Dieses Gerät unterstützt den MP-3-Standard, der Musiktitel in komprimiertem Format enthält.

#### Hinweis:

– Bei Multi-Session-Disks wird nur die erste „Session“ unterstützt.

## Auspacken

Prüfen Sie zunächst den Inhalt der Verpackung Ihres DVD-Video-Spielers auf Vollständigkeit. Zum Lieferumfang gehören:

- DVD-Video-Spieler
- Fernbedienung mit Batterien
- Audio-Kabel
- SCART-Kabel
- Bedienungsanleitung

Sollte irgendein Teil beschädigt sein oder fehlen, setzen Sie sich bitte mit Ihrem Händler oder mit Philips in Verbindung. Bewahren Sie das Verpackungsmaterial für den Fall auf, dass Sie den Spieler später einmal transportieren müssen.

## Einlegen der Batterien in die Fernbedienung

- Zwei Batterien wie im Batteriefach angegeben einlegen.

**Achtung: Verwenden Sie niemals alte und neue Batterien oder Batterien unterschiedlichen Typs (Standard, Alkali, usw.) gleichzeitig.**

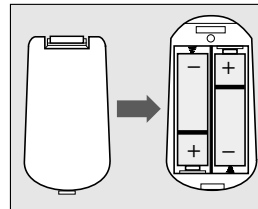

## Angaben zu Umweltschutzmaßnahmen

- Das Gerät besteht aus Materialien, die recycelt und wiederverwertet werden können, wenn es von einem spezialisierten Unternehmen zerlegt wird. Bitte beachten Sie die örtlichen Vorschriften mit Bezug auf die Entsorgung von Verpackungsmaterialien, verbrauchten Batterien und Altgeräten.

## Informationen zur Sicherheit

- Schützen Sie die Anlage vor übermäßiger Feuchtigkeit, Regen, Sand oder Wärmeeinstrahlung.
- Stellen Sie den Spieler auf eine stabile und ebene Unterlage.
- Halten Sie den Spieler fern von Heizkörpern und anderen Wärmequellen und schützen Sie den Spieler vor direkter Sonneneinstrahlung.
- Wenn der DVD-Video-Spieler die CDs/DVDs nicht korrekt liest, benutzen Sie eine im Handel erhältliche Reinigungs-CD/DVD, um die Linse zu reinigen, bevor Sie den DVD-Video-Spieler zur Reparatur bringen.
- Durch andere Reinigungsverfahren kann die Linse beschädigt werden. Halten Sie die DVD-Schublade immer geschlossen, damit kein Staub auf die Linse gelangen kann.
- Die Linse kann beschlagen, wenn der DVD-Video-Spieler schnell von einer kalten Umgebung in einen warmen Raum gebracht wird. Die Wiedergabe einer CD/DVD ist dann nicht möglich. Lassen Sie das Gerät ohne eingelegte CD eine Stunde lang eingeschaltet, bis eine normale Wiedergabe möglich ist.

## Reinigen der Disks

- Wenn eine Disk verschmutzt ist, reinigen Sie sie mit einem Reinigungstuch. Wischen Sie die Disk geradlinig von der Mitte zum Rand hin sauber.
- Verwenden Sie keine Lösungsmittel wie Waschbenzin, Verdüner, im Handel erhältliche Reinigungsmittel oder Antistatik-Sprays für Vinylplatten

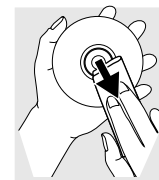

# Übersicht der Gerätefunktionen

## Vorder- und Rückseite

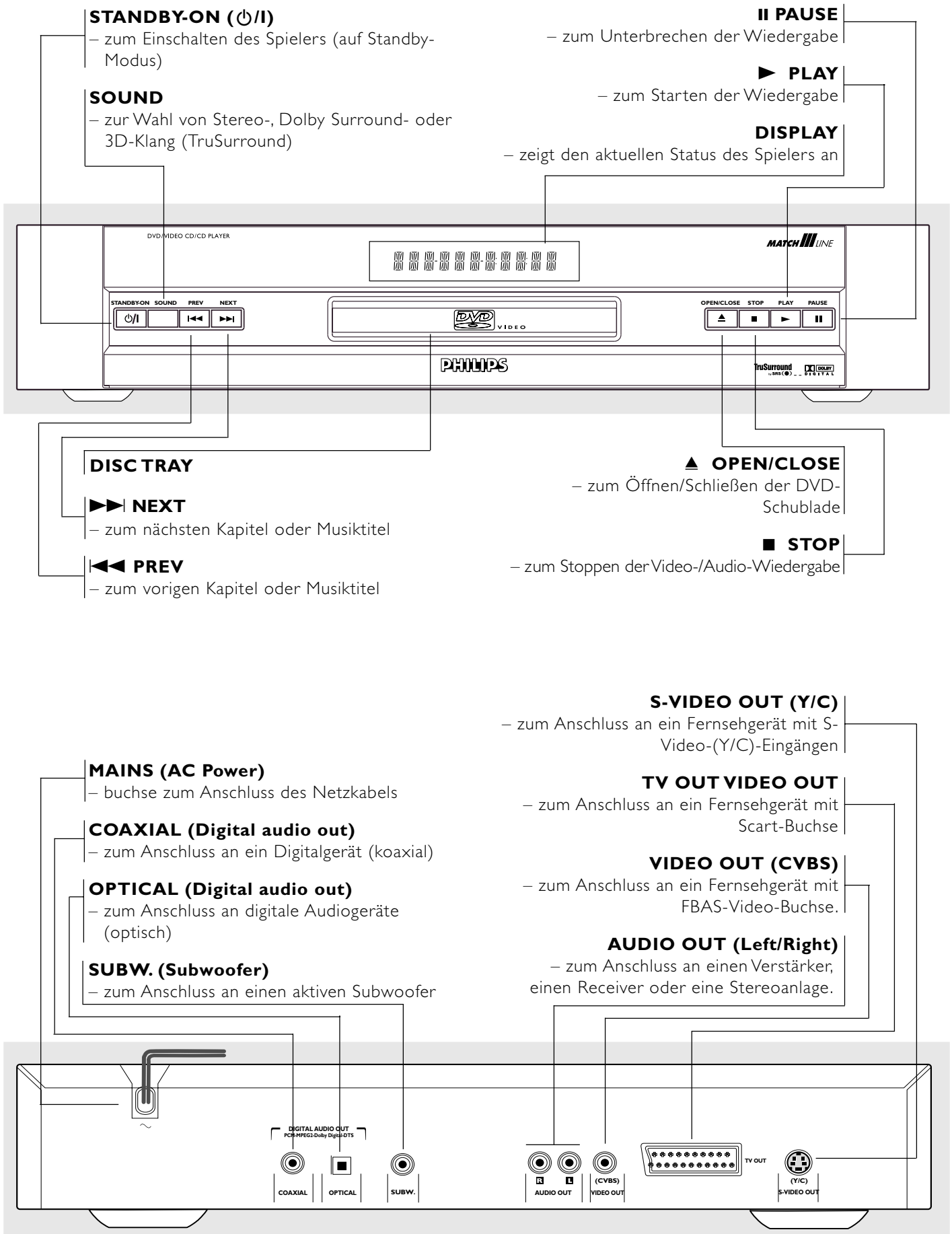

Deutsch

**Achtung:** Die Pins in den Buchsen, die sich an der Rückwand des Geräts befinden, nicht mit den Fingern berühren. Statische Entladungen können zu irreparablen Schäden am Gerät führen.

# Fernbedienung

Deutsch

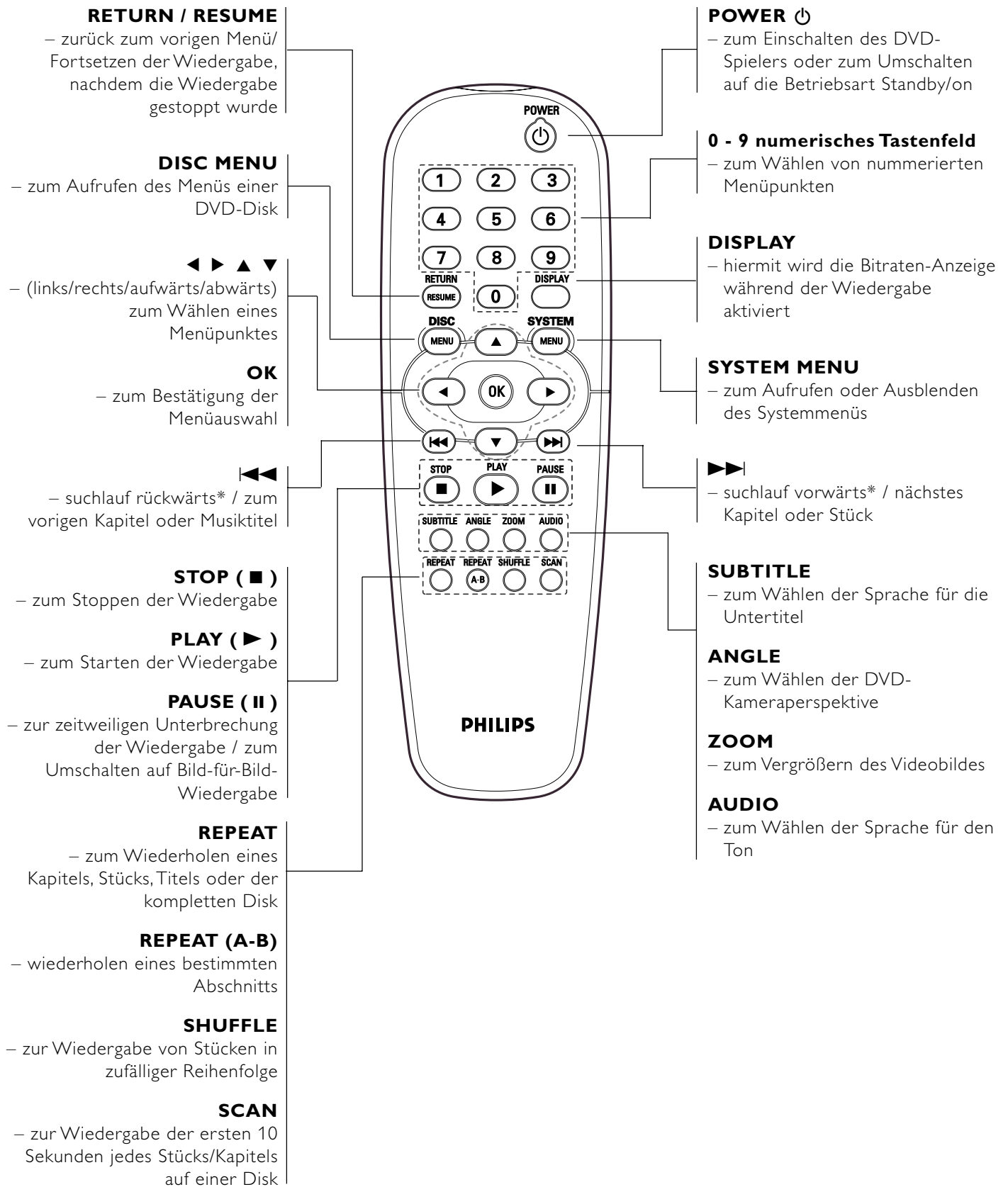

\*Taste ungefähr 2 Sekunde drücken.

# Vorbereitung

## Allgemeine Hinweise

- Je nach Ausstattung Ihres Fernsehgeräts und anderer Geräte, die Sie anschließen möchten, gibt es mehrere Verbindungsmöglichkeiten für den DVD-Spieler. Benutzen Sie nur eine der unten beschriebenen Verbindungen.
- Bitte beachten Sie beim Anschließen auch die Bedienungsanleitung Ihres Fernsehgeräts, Ihres Videorecorders, Ihrer Stereoanlage oder anderer Zusatzgeräte, um für eine optimale Verbindung zwischen den Geräten zu sorgen.
- Für eine bessere Klangwiedergabe können Sie den DVD-Spieler über die Audio-Ausgänge des Spielers mit den Audio-Eingängen eines Verstärkers, eines Receivers, einer Stereoanlage oder eines anderen Audio-/Video-Geräts verbinden. Näheres hierzu finden Sie im Abschnitt 'Anschluss von Zusatzgeräten'.

### Achtung:

- Stellen Sie sicher, dass der DVD-Spieler direkt an das Fernsehgerät angeschlossen ist. Stellen Sie das Fernsehgerät auf den richtigen Video-Eingangskanal ein.
- Den Audio-Ausgang Ihres DVD-Spielers niemals mit dem Phono-Eingang eines Audio-Systems verbinden.
- Schließen Sie den DVD-Spieler nicht über Ihren Videorecorder an. Die Videoqualität kann durch das Kopierschutzsystem beeinträchtigt werden.

## Anschluss an ein Fernsehgerät

- Stellen Sie, abhängig von den Möglichkeiten der Ihnen zur Verfügung stehenden Geräte, eine der folgenden Verbindungen her:
  - 1 Den Scart-Anschluss des DVD-Spielers über das mitgelieferte Scart-Kabel mit dem entsprechenden Anschluss am Fernsehgerät verbinden (Z).

Wenn Ihr Fernsehgerät nicht über einen Scart-Anschluss verfügt, sind folgende Anschlussmöglichkeiten als Alternative geeignet:

### S-Video (Y/C) Anschluss

- 1 Verbinden Sie die S-Video-Ausgangsbuchse am DVD-Spieler mit Hilfe eines als Zubehör erhältlichen S-Videokabels (Y) mit der Eingangssuchse S-Video in am Fernsehgerät.
- 2 Verbinden Sie die linke und rechte Audio-Ausgangsbuchse des DVD-Spielers mit den linken und rechten Audio-Eingangsbuchsen am Fernsehgerät (A).

### Video-FBAS-Anschluss

- 1 Den Video-Ausgang (CVBS) über das mitgelieferte Video-Kabel mit dem Video-Eingang des Fernsehgeräts verbinden (X).
- 2 Verbinden Sie die linke und rechte Audio-Ausgangsbuchse des DVD-Spielers mit den linken und rechten Audio-Eingangsbuchsen am Fernsehgerät (A).

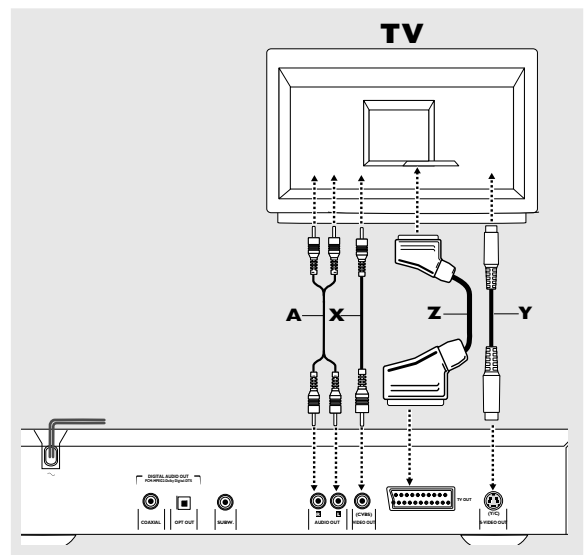

## Anschluss an ein Zusatzgerät

### Anschluss an einen analogen Zweikanal-Stereo-Verstärker (AMPLIFIER = VERSTÄRKER) oder Dolby Surround™

- 1 Den linken und rechten Audio-Ausgang des DVD-Spielers über das optionale Audio-Kabel mit dem linken und rechten Audio-Eingang am Verstärker, Receiver oder der Stereoanlage verbinden (A).

#### Hinweis:

- Sie können die MP3-Funktion nicht mit den Digital Out-Anschlüssen benutzen.

### Anschluss an einen digitalen Zweikanal-Stereo-Verstärker (PCM) oder an einen A/V-Receiver mit Mehrkanal-modus-Decoder (Dolby Digital™, MPEG 2 und DTS)

- 1 Verbinden Sie den Digital-Audio-Ausgang des DVD-Spielers (optisch G oder koaxial F) mit dem entsprechenden Eingang am Verstärker. Benutzen Sie einen als Zubehör erhältliches (optisches G oder koaxiales F) Digital-Audiokabel.
- 2 Den Digitalausgang des Spielers aktivieren (siehe 'Persönlich Vorzugseinstellungen').

#### Digitaler Mehrkanal-modus

Digitaler Mehrkanal-modus bietet Ihnen ein Maximum an Klangqualität. Sie benötigen dazu einen Mehrkanal-A/V-Receiver, der zumindest eines der Audio-Formate Ihres DVD-Spielers unterstützt (MPEG 2, Dolby Digital™ und DTS). Welche Audioformate Ihr Receiver unterstützt, können Sie der Bedienungsanleitung des Receivers entnehmen oder an den Logos an der Vorderseite des Receivers erkennen.

## Anschluss an einen aktiven Subwoofer

- Den aktiven Subwoofer an die Audio-Ausgangsbuchse SUBWOOFER OUT (C) anschließen. Der Subwoofer dient nur zur Wiedergabe der tieffrequenten Geräuscheffekte (z.B. Explosionen, das Dröhnen von Raumschiffen, usw.). Befolgen Sie die dem Subwoofer beigelegten Anweisungen.

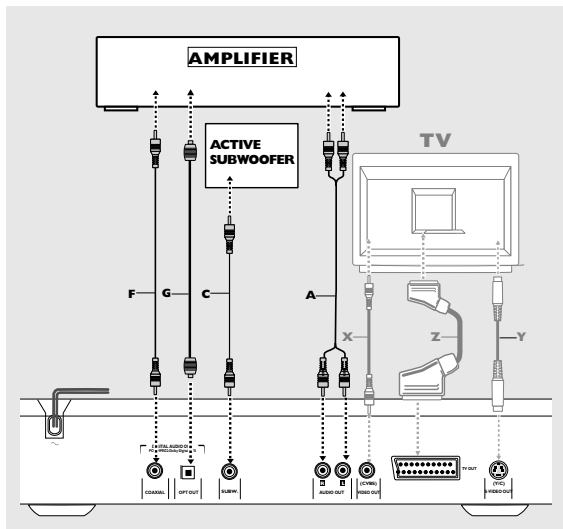

### Hinweis:

- Wenn der Receiver nicht für das digitale Audio-Format Ihres DVD-Spielers geeignet ist, dann macht sich dies entweder durch ein lautes, verzerrtes Geräusch aus den Lautsprechern oder durch völliges Fehlen des Tons bemerkbar.
- Eine Wiedergabe mit Sechskanal-Digital-Surround-Klang ist nur dann möglich, wenn Ihr Receiver über einen digitalen Mehrkanal-modus-Decoder verfügt.
- Zum Einblenden des Audio-Formats der gerade eingelegten DVD ins Statusfenster die Taste SYSTEM MENU oder die Taste zur Auswahl der Synchronsprache drücken.

## NTSC/PAL-Einstellungen

Sie können die NTSC/PAL-Einstellung Ihres DVD-Spielers an das Video-Signal Ihres Fernsehgeräts anpassen. Diese Einstellung betrifft nur das On-Screen-Display des Fernsehgeräts, das den Stop- und Grundeinstellungen-Modus anzeigt. Sie können Ihren DVD-Spieler entweder auf NTSC oder auf PAL einstellen. Folgen Sie zum Ändern der Einstellung auf PAL oder NTSC den nachfolgenden Anweisungen.

- Den Netzstecker des DVD-Spielers aus der Wandsteckdose ziehen.
- Taste ■ und ►► auf der Vorderseite des DVD-Spielers gedrückt halten und dabei den Netzstecker wieder in die Wandsteckdose stecken.
- Wenn im Display des DVD-Spielers die Anzeige PAL bzw. NTSC erscheint, Taste ■ und ►► gleichzeitig loslassen. Die gewählte Einstellung (PAL bzw. NTSC) wird im Display angezeigt.
- Zum Ändern der gewählten Einstellung innerhalb von drei Sekunden die Taste ►► drücken. Die neue Einstellung (PAL bzw. NTSC) wird im Display angezeigt.

## NTSC/PAL-Umwandlung

Dieses Gerät ist mit einer Funktion zur NTSC/PAL-Umwandlung ausgestattet, die das Video-Ausgangssignal der Disk an Ihr Fernsehgerät anpasst. Die Umwandlung wird wie unten angegeben unterstützt.

Disc Type	Format	Output format Selected mode		
		NTSC	PAL	AUTO
DVD	NTSC	NTSC	PAL	NTSC
	PAL	Not Supported	PAL	PAL
VCD	NTSC	NTSC	PAL	NTSC
	PAL	NTSC	PAL	PAL

- Im Menü Vorzugseinstellungen die Option **Fernsehnorm (TV System)** wählen.
- Taste ▲ oder ▼ drücken, um PAL, NTSC oder AUTO zu wählen.

### Anmerkungen:

- Die Betriebsart AUTO kann nur gewählt werden, wenn ein Mehrnormen-Fernsehgerät benutzt wird.
- Dies trifft nur auf FBAS-Ausgangssignale (CVBS) am Cinch- und SCART-Anschluss zu.
- Infolge dieser Umwandlung können leichte Bildverzerrungen auftreten. Dies ist als normal zu betrachten. Daher empfiehlt sich für die beste Bildqualität das AUTO-Format.

## Allgemeine Erläuterung

### Zu diesem Handbuch

Dieses Handbuch enthält grundlegende Anweisungen für die Bedienung Ihres DVD-Spielers. Bei bestimmten DVDs lassen sich nicht alle Wiedergabefunktionen nutzen (der Spieler reagiert dann nicht auf die entsprechenden Befehle). Wenn dies der Fall ist, erscheint das Symbol ✕ auf dem Fernsehbildschirm; dies bedeutet, dass die DVD oder der Spieler die gewählte Bedienfunktion nicht unterstützt.

### Umgang mit der Fernbedienung

- Alle Bedienfunktionen können, sofern nicht anderweitig angegeben, auch über die Fernbedienung angewählt werden. Richten Sie die Fernbedienung immer direkt auf den Spieler und achten Sie darauf, dass sich keine Hindernisse zwischen Fernbedienung und Spieler befinden. Es können natürlich auch die entsprechenden Tasten auf der Vorderseite des Spielers benutzt werden.

### Bedienung über die Menüleiste

- Bestimmte Bedienfunktionen können auch über die Menüleiste auf dem Fernsehbildschirm angewählt werden. Die Menüleiste kann mit den Cursor-Tasten auf der Fernbedienung aufgerufen werden.
- Wird die Taste SYSTEM MENU bei eingblendeter Menüleiste gedrückt, so verschwindet die Menüleiste vom Bildschirm.
- Die angewählte Bedienfunktion wird aufgehellt dargestellt und unter dem Symbol erscheinen die entsprechenden Cursor-Tasten zum Ansteuern der jeweiligen Optionen.
- Die Symbole < oder > geben an, dass auf der linken bzw. rechten Seite der Menüleiste weitere Funktionen zur Auswahl stehen. Zum Anwählen dieser Funktionen Taste ► oder ◀ drücken.

# Grundeinstellungen

## Allgemeines

Bei der Grundeinstellungen müssen Sie Ihre Vorzugseinstellungen für bestimmte Spielerfunktionen eingeben (*trifft nicht für alle Modelle zu*).

## Vorgehensweise

Wenn der Spieler zum ersten Mal eingeschaltet wird, erscheint zunächst der Grundeinstellungen-Schirm mit dem Menü für die erste Einstellung.

Verwenden Sie die ▲ ▼-Tasten, um die gewünschte Menüoption anzusteuern.

- Die gewählte Menüoption leuchtet auf.
- Bestätigen Sie Ihre Wahl mit OK und gehen Sie zum nächsten Menü.

### Hinweis:

- Die Vorzugseinstellungen müssen in der Reihenfolge vorgenommen werden, in der die entsprechenden Menüs auf dem Bildschirm erscheinen.
- Der Grundeinstellungen-Schirm verschwindet erst, wenn alle Einstellungen erfolgt sind und die letzte Einstellung bestätigt wurde.
- Bei Betätigung anderer Tasten als ▲ ▼ oder OK erscheint das Symbol ✕, das eine unerlaubte Handlung anzeigt, auf dem Schirm.
- Wenn der Spieler während der Grundeinstellungen ausgeschaltet wird, müssen sämtliche Einstellungen beim nächsten Einschalten erneut vorgenommen werden.

## Bei der Grundeinstellungen müssen folgende Einstellungen vorgenommen werden:

### Menü-Sprache

Sie haben die Wahl zwischen verschiedenen Sprachen. Die On-Screen-Menüs erscheinen in der von Ihnen gewählten Sprache.

### Synchronsprache

Sie haben die Wahl zwischen verschiedenen Sprachen. Die Tonwiedergabe erfolgt in der von Ihnen gewählten Sprache, sofern diese Sprache auf der eingelegten DVD vorhanden ist. Wenn dies nicht der Fall ist, erfolgt die Tonwiedergabe in der ersten Sprachfassung der DVD.

### Untertitel

Sie haben die Wahl zwischen verschiedenen Sprachen. Die Untertitel werden in der von Ihnen gewählten Sprache angezeigt, sofern die Sprache auf der eingelegten DVD vorhanden ist. Wenn dies nicht der Fall ist, erscheinen die Untertitel in der ersten Sprachfassung der DVD.

## Bildformat

Wenn Sie ein Breitbild-Fernsehgerät (Bildseitenverhältnis 16:9) besitzen, wählen Sie 16:9.

Wenn Sie ein normales Fernsehgerät (Bildseitenverhältnis 4:3) besitzen, wählen Sie 4:3.

Bei einem normalen Fernsehgerät mit einem Bildseitenverhältnis von 4:3 können außerdem eingestellt werden:

‘Letterbox’ für Breitbilddarstellung (mit schwarzem Balken am oberen und unteren Bildrand) oder ‘Pan Scan’ für ein Bild in voller Höhe mit abgeschnittenen Seitenrändern. Wenn die eingelegte DVD das Bildformat unterstützt, wird das Bild entsprechend angezeigt.

## Land

Wählen Sie Ihr Land. Die Einstellung wird auch für die Sicherungsstufe gebraucht (siehe ‘Zugriffskontrolle’).





### Hinweis:

- Alle diese Einstellungen müssen beim Erstbetrieb des Spielers vorgenommen werden. Die Einstellungen können später über das Menü für die persönlichen Vorzugseinstellungen bei Bedarf jederzeit angepasst werden.

## Menüleiste/Statusfenster

Da es mehrere Menübalken gibt, sind die Auswahlmöglichkeiten auf dem jeweiligen Menübalken den Anwendungen und der Verfügbarkeit von Direktzugriffs-Tasten entsprechend angeordnet. Wenn die SYSTEM MENU-Tasten einmal gedrückt werden, erscheinen nach einander die Optionen Menübalken 1, Menübalken 2, Menübalken 3 und AUS/OFF.

### Menübalken 1

-  Persönliche Vorzugseinstellungen
-  Untertitel-Sprache
-  Audio-Synchronsprache
-  Farbe
-  Ton















### Menübalken 2

-  Schritt
-  Zeitlupe
-  Zeitraffer
-  Kameraperspektive
-  Zoom

### Menübalken 3

-  Titel
-  Kapitel
-  Zeit-Suchfunktion
-  Festprogrammierbarer Titel-Speicher (FTS)

## Symbole im Rückmeldungsfeld

	Scan
	Alles wiederholen
	Titel wiederholen
	Stück wiederholen
	Kapitel wiederholen
	Zufallswiedergabe (Shuffle)
	Wiederholen der Zufallswiedergabe
	Wiederholen von A bis Ende
	Wiederholen von A-B
	Kameraperspektive
	Kindersicherung eingeschaltet
	Für Kinder freigegeben
	Wiedergabe fortsetzen
	Unerlaubte Handlung

## Persönlich Vorzugseinstellungen

Hiermit können Sie einige Funktionen des Spielers an Ihre persönlichen Vorlieben anpassen.

### Allgemeine Vorgehensweise:

- Die Taste SYSTEM MENU auf der Fernbedienung drücken.
- Die Option  in der Menüleiste wählen.  
→ Das Menü für die Persönlich Vorzugseinstellungen erscheint.
- Mit den ◀ ▶ ▲ ▼ Tasten können Sie die die Menüs, Untermenüs und Untermenü-Optionen durchlaufen.  
→ Wenn ein Menüeintrag angewählt wurde, erscheinen die Cursor-Pfeile, mit denen die einzelnen Optionen des Eintrags über die Fernbedienung angesteuert werden können, neben dem betreffenden Eintrag.
- Die Wahl mit OK bestätigen und anschließend zum Hauptmenü zurückkehren.  
Die folgenden Einstellungen können angepasst werden:

## Bild

### – Bildformat

Siehe 'Grundeinstellungen'

### – SchwarzwertEinstellung (nur bei NTSC)

Zur Anpassung der Farbdynamik und Verbesserung des Kontrasts ON wählen.

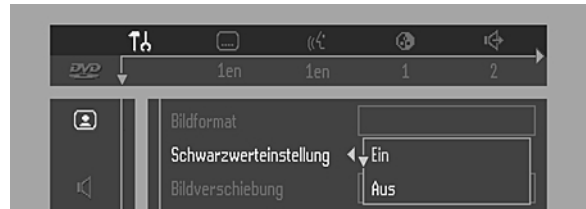

### – Bildverschiebung

Das Bild wird werkseitig in der Bildschirmmitte zentriert. Hier haben Sie die Möglichkeit, die Position des Bildes nach links oder rechts zu verschieben.

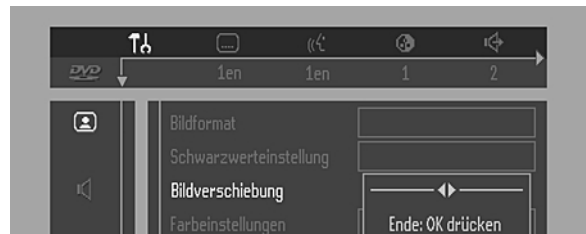

### – Farbeinstellungen

Sie können eine von fünf Werkseinstellungen für die Farbeinstellungen wählen und eine Benutzereinstellung (Personal), die Sie selbst anpassen können.



### – Persönliche Farbeinstellung

Ermöglicht die Feineinstellung der gewählten Farbeinstellungen, Sättigung, Helligkeit und Kontrast.

### – Fernsehsystem

Bietet abhängig vom Fernsehgerät die Möglichkeit zur Umschaltung zwischen den Fernsehnormen PAL, NTSC und AUTO.



## Klang

### – Digital-Ausgang

Werkseitige Einstellung: ALL (Alle). Dies bedeutet, dass sowohl der koaxiale als auch der optische Ausgang eingeschaltet sind. Wenn Sie kein Gerät mit einem Digital-Eingang anschließen, die Funktion auf OFF/AUS umstellen. Wenn keines der angeschlossenen Geräte über einen digitalen Mehrkanal-modus-Decoder verfügt, stellen Sie den Digital-Ausgang Ihres Spielers auf PCM (Pulse Code Modulation).

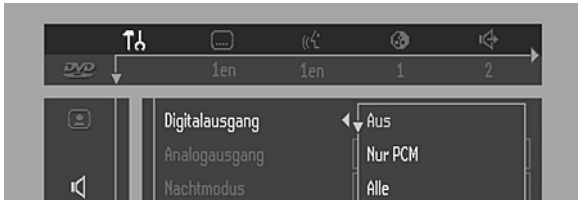

### – Analog-Ausgang

Wählen Sie das Stereo-, Dolby Surround- oder 3D Sound- (TruSurround) Ausgangssignal, das den Wiedergabemöglichkeiten Ihrer Anlage entspricht.

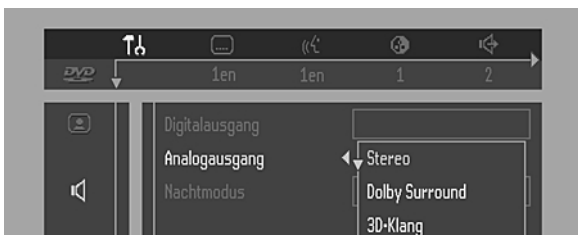

### – Subwoofer Eckfrequenz (cut-off)

Die Frequenz des Subwoofer-Ausgangssignals kann auf einen der folgenden beiden Werte eingestellt werden: HIGH (200Hz) oder LOW (100Hz), abhängig von den Wiedergabemöglichkeiten Ihrer Anlage.

### – Nacht-Modus

Optimiert die Klangdynamik bei niedrigen Lautstärken.

### – Karaoke-Gesang

Stellen Sie diese Funktion nur dann auf ON (Ein), wenn Sie eine Mehrkanal-Karaoke-DVD wiedergeben. Die Karaoke-Kanäle auf der DVD werden dann zu einem normalen Stereo-Ton gemischt.

## Sprache

Wählen Sie die gewünschte Sprache für die Menüs, den Ton und die Untertitel. Siehe Abschnitt 'Grundeinstellungen'. Die Sprache für Ton und Untertitel kann auch über die Menüleiste auf dem Bildschirm angepasst werden.

## Zusatzfunktionen

### – Zugriffskontrolle

Die Funktion Zugriffskontrolle bietet folgende Möglichkeiten:

Kindersicherung – Wenn die Kindersicherung aktiviert ist (ON), muss ein vierstelliger Code eingegeben werden, um die Platten wiedergeben zu können.

Sicherungsstufe (Parental Control) – Ermöglicht die Ausfilterung bestimmter Passagen bei DVDs mit 'Parental Control'-Information (siehe 'Zugriffskontrolle').

### – Statusfenster

Zeigt den aktuellen Status des Spielers an. Zusammen mit dem Statusfenster wird die Menüleiste eingeblendet. Wenn die Wiedergabe gestoppt wird, erscheint das Statusfenster zusammen mit dem Rückmeldungsfeld im Standardbild. Siehe 'On-Screen-Display (Bildschirmmenüs)'; Werkseitig ist die Statusfenster-Funktion auf ON (Ein) eingestellt. Wählen Sie OFF (Aus), wenn das Statusfenster nicht angezeigt werden soll.



### – Bitraten-Anzeige

Wenn diese Funktion aktiviert ist, werden die Video-, Audio- und Gesamtbitrate angezeigt (nur bei der Wiedergabe von DVDs und SVCDs).

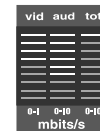

### – Hilfe-Text

Wenn die Funktion auf ON/EIN gestellt wird, erscheint zu den gewählten Symbolen ein Hilfe-Text. OFF/AUS wählen, wenn Sie keine Hilfe-Texte mehr benötigen.

### – Standby-Energiesparmodus

Wenn diese Option auf EIN gestellt wird, schaltet das Gerät auf den Energiespar-Standby-Modus um, wenn die Standby-Taste gedrückt wird (am Gerät oder auf der Fernbedienung).

### – PBC Wiedergabesteuerung (Playback Control)

Dies PBC-Wiedergabesteuerung lässt sich EIN- oder AUSschalten.

## Einlegen einer Disk

- 1 Die Taste OPEN/CLOSE auf der Vorderseite des Spielers drücken. Die DVD-Schublade öffnet sich.
- 2 Die gewünschte Disk mit der bedruckten Seite nach oben in die Schublade legen.
- 3 Die Taste OPEN/CLOSE erneut drücken, um die Schublade zu schließen.  
→ Die Anzeige **READY** (Disk wird gelesen) erscheint im Statusfenster und auf dem Display des Spielers, und die Wiedergabe startet automatisch.

### Hinweis:

– Wenn die Funktion „Child Lock / Kindersicherung“ eingeschaltet ist und die eingelegte Disk nicht autorisiert ist, muss der vierstellige Code eingegeben und/oder die Disk autorisiert werden (Siehe „Zugangskontrolle“).

## Wiedergabe einer DVD-Video-Disk oder einer Video-CD

### Wiedergabe einer Disk



- Nach Einlegen der Disk und Schließen der Schublade beginnt die Wiedergabe automatisch. Im Statusfenster und auf dem Display des Spielers werden der Disk-Typ sowie der Inhalt und die Spieldauer der Disk angezeigt.
- Wenn die Auswahlmöglichkeiten numeriert sind, drücken Sie die entsprechende Zifferntaste; wenn sie nicht numeriert sind, benutzen Sie die ▲/▼ oder ◀/▶ Tasten, um den gewünschten Eintrag zu markieren. Drücken Sie anschließend die Taste OK.
- Der gerade laufende Titel und die Nummer des Kapitels werden angezeigt.
- Die Wiedergabe kann am Ende des Titels stoppen. Der Spieler kehrt dann zum DVD-Menü zurück. Zum Abspielen des nächsten Titels drücken Sie die Taste ▶.
- Zum Stoppen der Wiedergabe drücken Sie die Taste ■.  
→ In diesem Fall erscheint das Standardbild mit Informationen über den aktuellen Status des Spielers.
- Sie können die Wiedergabe an dem Punkt, an dem sie gestoppt wurde, fortsetzen. Drücken Sie die Taste ▶; wenn das Resume-Symbol ▶ auf dem Bildschirm erscheint, drücken Sie die Taste ▶ erneut.  
→ Die Funktion FORTSETZEN/RESUME bezieht sich nicht nur auf die im Gerät befindliche Disk, sondern auch auf die vier zuletzt wiedergegebenen Disks. Legen Sie die Disk wieder ein und drücken Sie die Taste RESUME auf der Fernbedienung oder die Taste ▶, wenn das Resume-Symbol ▶ auf dem Bildschirm erscheint und drücken Sie anschließend Taste ▶ erneut.

### Hinweis:

– DVDs können mit einem Regionalcode versehen sein. Das Gerät kann Disks, die mit einem anderen als den eigenen Regionalcode versehen sind, nicht wiedergeben.

## Hauptfunktionen

### Hinweis:

– Alle Bedienfunktionen werden, sofern nicht anderweitig angegeben, über die Fernbedienung angewählt. Einige Bedienfunktionen können auch über die Menüleiste auf dem Bildschirm angewählt werden.

### Wählen eines anderen Titels/ Kapitels

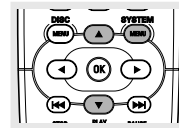

Wenn eine Disk mehrere Titel oder Kapitel enthält, können Sie wie folgt einen anderen Titel/ ein anderes Kapitel wählen:

- Taste **SYSTEM MENU** drücken und anschließend **■** oder **■** im Menübalken wählen.
- Taste ▲ oder ▼ zum Wählen eines Titels/Kapitels wählen.

### Zeitlupenwiedergabe

- Wählen Sie **■** (Slow motion = Zeitlupe) im Menübalken.
- Rufen Sie mit den Tasten ▼ das Zeitlupenmenü (Slow Motion) auf.  
→ Das Gerät schaltet daraufhin auf PAUSE.
- Wählen Sie mit Hilfe der Cursorstasten ◀ ▶ die gewünschte Wiedergabegeschwindigkeit: -1, -1/2, -1/4 oder -1/8 (rückwärts), oder +1/8, +1/4, +1/2 oder +1 (vorwärts).
- Wählen Sie 1, um die Wiedergabe der Disk mit normaler Geschwindigkeit fortzusetzen.
- Wenn die Taste **■** gedrückt wird, wird die Geschwindigkeit auf Null gestellt (Pause).
- Zum Beenden der Zeitlupen-Betriebsart Taste ▶ und ▲ drücken.

### Standbild und Bild-für-Bild-Wiedergabe

- In der Menüleiste das Symbol **■** (Bild-für-Bild) wählen.
- Die ▼ Taste drücken, um das Bild-für-Bild-Menü zu öffnen.  
→ Der Spieler schaltet jetzt auf **PAUSE**.
- Mit den Cursor-Tasten ◀ ▶ das vorhergehende oder das nächste Einzelbild aufrufen.
- Zum Verlassen des Bild-für-Bild-Modus Taste ▶ oder ▲ drücken.

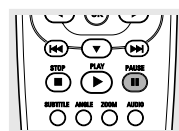

Sie können auch die Taste **■** auf der Fernbedienung verwenden, um zum nächsten Einzelbild zu wechseln.

### Anspielautomatik/Scan

Zum Anspielen der ersten 10 Sekunden jedes Kapitel/ Indexpunktes auf der Disk.

- Taste **SCAN** drücken.
- Zur Fortsetzung der Wiedergabe des gewählten Musiktitels Taste **SCAN** erneut drücken oder Taste ▶ drücken.

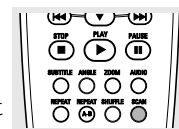

### Suchlauf

- In der Menüleiste das Symbol **■** (schneller Suchlauf) wählen.
- Mit der ▼ Taste das Menü **'Fast Motion'** (schneller Suchlauf) öffnen.
- Mit den ◀ ▶ Tasten die gewünschte Geschwindigkeit wählen: -32, -8 oder -4 (rückwärts) oder +4, +8, +32 (vorwärts).

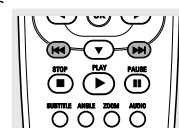

- Wählen Sie 1, um die Wiedergabe der Disk mit normaler Geschwindigkeit fortzusetzen.
- Zum Verlassen des schnellen Suchlaufs Taste ► oder ▲ drücken.

Der schnelle Suchlauf vorwärts oder rückwärts kann über den gesamten Geschwindigkeitsbereich hinweg auch durch Gedrückthalten von ◀◀ oder ▶▶ betätigt werden.

## Wiederholung

### DVD-Video-Disks - Kapitel/Titel/ DVD wiederholen

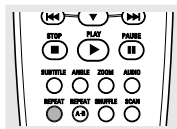

- Zum Wiederholen des aktuellen Kapitels die Taste REPEAT drücken.
  - Auf dem Display des Spielers erscheint die Anzeige **REPEAT CHPT** (Wiederholung des Kapitels).
- Zum Wiederholen des aktuellen Titels die Taste REPEAT ein zweites Mal drücken.
  - Auf dem Display erscheint die Anzeige **REPEAT TITL**.
- Zum Wiederholen der gesamten DVD die Taste REPEAT ein drittes Mal drücken.
  - Auf dem Display erscheint die Anzeige **REPEAT**.
- Zum Verlassen des Wiederholmodus die Taste REPEAT ein viertes Mal drücken.

### Video-CDs - Stück/CD wiederholen

- Zum Wiederholen des aktuellen Stücks die Taste REPEAT drücken.
  - Auf dem Display erscheint die Anzeige **REPEAT TRK**.
- Zum Wiederholen der gesamten CD die Taste REPEAT ein zweites Mal drücken.
  - Auf dem Display erscheint die Anzeige **REPEAT**.
- Zum Verlassen des Wiederholmodus die Taste REPEAT ein drittes Mal drücken.

## Wiederholung A-B

Zum Wiederholen einer Passage innerhalb eines Titels:

- Beim gewünschten Startpunkt die Taste REPEAT A-B drücken.
  - Auf dem Bildschirm erscheint kurzfristig die Anzeige **A-**.
- Bei Erreichen des gewünschten Endpunkts erneut die Taste REPEAT A-B drücken;
  - Auf dem Bildschirm erscheint kurzfristig die Anzeige **A-B REPEAT**. Anschließend wird die Passage wiederholt (auf dem Display des Spielers erscheint während der Wiederholung die Anzeige **A-B REPEAT**).
- Zum Verlassen der Passage erneut die Taste REPEAT A-B drücken.

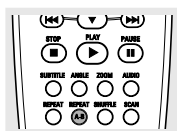

## Zufallswiedergabe (Shuffle)

### DVD-Video-Disks

Die Kapitel innerhalb eines Titels werden in zufällig gewählter Reihenfolge wiedergegeben, wenn der Titel mehr als ein Kapitel enthält.

- Während der Wiedergabe die Taste SHUFFLE drücken.
  - Auf dem Bildschirm erscheint etwa 2 Sekunden lang die Anzeige **SHUFFLE**.
- Um zur normalen Wiedergabe zurückzukehren, erneut die Taste SHUFFLE drücken.

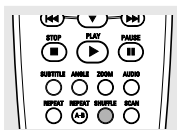

## Video-CDs

Mit dieser Funktion werden die einzelnen Stücke auf der CD – sofern die betreffende CD mehrere Stücke enthält – in zufälliger Reihenfolge wiedergegeben.

- Während der Wiedergabe die Taste SHUFFLE drücken.
  - Auf dem Bildschirm erscheint etwa 2 Sekunden lang die Anzeige **SHUFFLE**.
- Um zur normalen Wiedergabe zurückzukehren, erneut die Taste SHUFFLE drücken.

## Zeitpositionswahl

Mit dieser Funktion können Sie eine Zeitposition auf der Disk wählen, an der die Wiedergabe gestartet werden soll.

- In der Menüleiste das Symbol (Zeitpositionswahl) wählen.
- Die Taste ▼ drücken.
  - Der Spieler schaltet jetzt auf PAUSE.
  - Auf dem Bildschirm erscheint ein Feld, das die abgelaufene Spielzeit der aktuellen Disk anzeigt.
- Mit den Zifferntasten die gewünschte Zeitposition in das Feld eingeben (von links nach rechts: Stunde, Minute, Sekunde).
  - Sobald die Stunde eingegeben wurde, leuchtet das Minutenfeld auf, und sobald die Minute eingegeben wurde, leuchtet das Sekundenfeld auf.
- Die eingegebene Startzeit mit OK bestätigen.
  - Das Feld zur Eingabe der Zeitposition verschwindet und die Wiedergabe startet ab der gewählten Zeitposition.

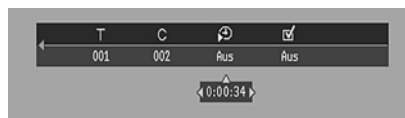

## Zoom

Mit der Zoom-Funktion können Sie das Videobild vergrößern und das vergrößerte Bild schwenken.

- In der Menüleiste das Symbol (**ZOOM**) wählen.
- Die Tasten ▲/▼ verwenden, um die **ZOOM**-Funktion zu aktivieren und den gewünschten Zoom-Faktor einzustellen: 1.33 oder 2 oder 4.
  - Der Spieler schaltet auf Pause.
  - Der gewählte Zoom-Faktor erscheint unter dem Zoom-Symbol in der Menüleiste. Unter der Menüleiste erscheint die Aufforderung 'Press OK to pan' (Panorama: OK drücken).
  - Das Bild ändert sich entsprechend.
- Die Wahl mit OK bestätigen.
  - Die Cursor-Symbole erscheinen auf dem Bildschirm: ◀▶ ▲▼ und OK.
- Wenn die Taste OK gedrückt wird, erscheint nur das gezoomte Bild auf dem Bildschirm.
- Zum Verlassen des **ZOOM**-Modus:
  - Die Taste ► drücken, um die Wiedergabe fortzusetzen.



## FTS-Video

- Mit der FTS-Video-Funktion (FTS = Festprogrammierbarer Titelspeicher) können Sie die bevorzugten Titel und Kapitel Ihrer DVDs oder die Lieblingsstücke Ihrer VCDs jeweils als Programme in Ihrem Spieler abspeichern.
- Jedes FTS-Programm kann maximal 20 Einträge (Titel, Kapitel) enthalten.
- Ein programmierter FTS-Titel wird oben in der Liste platziert, wenn die Wiedergabe gestartet wird. Wenn die Liste voll belegt ist, wird der letzte Titel in der Liste durch einen neu eingegebenen Titel ersetzt.
- Das Auswahlprogramm kann jederzeit aufgerufen und wiedergegeben werden.

### Speichern eines FTS-Video-Programms

- Bei gestoppter Wiedergabe die Option **Video FTS**  in der Menüleiste wählen.
- Die Taste **▼** drücken, um das Menü zu öffnen.  
→ Das **Video FTS**-Menü erscheint.
- Mit der **▶** oder **◀** Taste oder mit **FTS** die Option **ON** oder **OFF** wählen (Ein bzw. Aus).

### Speichern von Titeln/Stücken

- Die Taste **▼** drücken, um das Menü **TITLES** zu öffnen.
- Mit der **▶** und **◀** Taste den gewünschten Titel wählen.
- Die Wahl mit **OK** bestätigen.  
→ Die Nummer des Titels wird zur Auswahl hinzugefügt.



### Speichern von Kapiteln/Indexen

- Bei der betreffenden Titelnummer die **▼** Taste drücken.  
→ Die Titelnummer wird markiert und der Cursor springt zum ersten verfügbaren Kapitel innerhalb des betreffenden Titels.
- Mit den **▶** und **◀** Tasten die gewünschte Kapitelnummer wählen.
- Die Wahl mit **OK** bestätigen.  
→ Die Kapiteln/Indexen wird zur Auswahl hinzugefügt.
- Zum Verlassen des **Video FTS**  Menüs die Taste **SYSTEM MENU** drücken.

### Löschen eines FTS-Video-Programms

- Bei gestoppter Wiedergabe die Option **Video FTS**  in der Menüleiste wählen.
- Mit der **▼** Taste die Option **PROGRAM** wählen.
- Mit den **▶** und **◀** Tasten die gewünschte FTS-Nummer wählen.
- Die Taste **OK** drücken, um die gewählte Nummer zu löschen.
- Zum Verlassen des Menüs die Taste **SYSTEM MENU** drücken.

### Wenn alle FTS-Video-Programme gelöscht werden sollen:

- Bei gestoppter Wiedergabe die Option **Video FTS**  in der Menüleiste wählen.
- Mit der **▼** Taste die Option **CLEAR ALL** wählen.
- Die Wahl mit **OK** bestätigen.  
→ Alle FTS-Video-Programme werden gelöscht.
- Zum Verlassen des Menüs die Taste **SYSTEM MENU** drücken.

## DVD-spezifische Funktionen

### DVD-Einstellungen: Auswahlmenüs

DVDs können Auswahlmenüs enthalten, mit deren Hilfe Sie bestimmte Einstellungen von Titeln oder Kapiteln ihren eigenen Wünschen entsprechend anpassen können. Drücken Sie die jeweilige Zifferntaste oder verwenden Sie die Tasten **▼**, **▲**, **▶**, **◀** um das betreffende Menü anzusteuern und bestätigen Sie Ihre Wahl mit **OK**.

### Titel/Disc menüs

- Die Taste **DISC MENU** drücken.  
→ Wenn auf der DVD ein Auswahlmenü für den betreffenden Titel vorhanden ist, dann erscheint dieses Menü auf dem Bildschirm. Wenn kein Auswahlmenü vorhanden ist, erscheint das DVD-Menü.
- Das Menü kann Optionen wie Kameraperspektive, Sprache von Ton und Untertiteln und eine Auflistung der zugehörigen Kapitel enthalten.
- Zum Verlassen des Titelmensü erneut die Taste **DISC MENU** drücken.

### Kameraperspektive

Wenn die DVD Passagen enthält, die aus verschiedenen Kameraperspektiven aufgenommen wurden, erscheint das Symbol 'Kameraperspektive' mit der Anzahl der verfügbaren Kameraperspektiven und der jeweils aktuellen Kameraperspektive auf dem Bildschirm. Sie können die Kameraperspektive jetzt entsprechend Ihren eigenen Wünschen ändern.

- Mit den **▲/▼** Tasten die gewünschte Kameraperspektive wählen.  
→ Nach kurzer Zeit wird die Wiedergabe mit der neuen Kameraperspektive fortgesetzt. Das Symbol 'Kameraperspektive' bleibt sichtbar, bis eine Passage beginnt, für die es nur eine Kameraperspektive gibt.



### Ändern der Synchronsprache

- Das Symbol **⌂** (Audio) in der Menüleiste wählen.
- Die Taste **Audio** oder **▲/▼** verwenden, um durch die vorhandene Auswahl an Sprachen zu laufen.



### Untertitel

- Das Symbol **⋮** (Untertitel) in der Menüleiste wählen.
- Die Taste **Untertitel** oder **▲/▼** verwenden, um die vorhandene Auswahl an Untertiteln zu durchlaufen.



## Spezielle VCD- und SVCD-Funktionen

### Wiedergabe-Steuerung (PBC)

- Eine Video-CD mit PBC einlegen und die Taste ► drücken.
- Mit den auf dem Bildschirm angegebenen Tasten das Menü durchlaufen, bis die Wiedergabe der gewählten Passage beginnt. Wenn das **PBC**-Menü eine Titelliste enthält, kann der gewünschte Titel direkt aufgerufen werden.
- Mit den Zifferntasten (0-9) die gewünschte Nummer eingeben.
- Die Taste RETURN drücken, um zum vorhergehenden Menü zurückzukehren.
- Im Menü 'Persönlich Vorzugseinstellungen' können Sie PBC mit der Option OFF ausschalten.

### Wiedergabe einer Audio-CD

- Nach dem Einlegen der CD startet automatisch die Wiedergabe.
- Wenn das Fernsehgerät eingeschaltet ist, erscheint die Audio-CD-Anzeige auf dem Bildschirm.
- Dabei werden die Anzahl der Stücke und die Gesamtspielzeit angezeigt.
- Während der Wiedergabe werden die Nummer des aktuellen Stücks und die abgelaufene Spielzeit des Stücks auf dem Bildschirm und auf dem Display des Spielers angezeigt.
- Die Wiedergabe stoppt automatisch am Ende der CD.
- Zum Stoppen der Wiedergabe vor Ende der CD die Taste ■ drücken.



### Pause

- Zum vorübergehenden Anhalten der Wiedergabe die Taste II drücken.
- Zum Fortsetzen der Wiedergabe die Taste ► drücken.

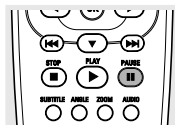

### Suchlauf

- Zum Durchsuchen der CD mit 4fach erhöhter Geschwindigkeit (vorwärts oder rückwärts) die Taste ◀◀◀ oder ▶▶▶ während der Wiedergabe etwa 1 Sekunde lang gedrückt halten.
  - Der Suchlauf beginnt; der Ton ist dabei teilweise gedämpft.
- Um die Geschwindigkeit auf das 8fache zu steigern, erneut die Taste ◀◀◀ oder ▶▶▶ drücken.
  - Der Suchlauf wird mit 8facher Geschwindigkeit fortgesetzt; der Ton ist dabei vollständig stummgeschaltet.
- Um auf 4fache Geschwindigkeit zurückzuschalten, erneut die Taste ◀◀◀ oder ▶▶▶ drücken.
- Wenn das Fernsehgerät eingeschaltet ist, werden jedesmal, wenn die Taste ◀◀◀ oder ▶▶▶ gedrückt wird, die Geschwindigkeit und die Richtung des Suchlaufs auf dem Bildschirm angezeigt.
- Zum Beenden der Suche die Taste ► drücken (Wiedergabe wird fortgesetzt) oder die Taste ■ drücken (Wiedergabe wird gestoppt).

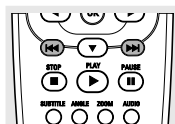

### Wechsel zu einem anderen Stück

- Während der Wiedergabe die Taste ◀◀◀ oder ▶▶▶ kurz drücken, um zum nächsten Stück zu wechseln oder zum Anfang des aktuellen Stücks zurückzukehren.
- Die Taste ◀◀◀ zweimal kurz drücken, um zum vorhergehenden Stück zu wechseln.
- Um ein Stück direkt aufzurufen, die Nummer des Stücks mit den Zifferntasten (0-9) eingeben.

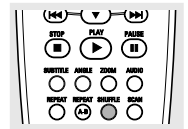

### Zufallswiedergabe (Shuffle)

- Während der Wiedergabe die Taste **SHUFFLE** drücken.
  - Die Reihenfolge, in der die Stücke abgespielt werden, wird verändert.
- Um zur normalen Wiedergabe zurückzukehren, erneut die Taste **SHUFFLE** drücken.

### Stück/CD wiederholen

- Zum Wiederholen des aktuellen Stücks die Taste REPEAT drücken.
  - Auf dem Display erscheint die Anzeige **REPEAT TRK**.
- Zum Wiederholen der gesamten CD die Taste REPEAT ein zweites Mal drücken.
  - Auf dem Display erscheint die Anzeige **REPEAT**.
- Zum verlassen des Wiederholmodus die Taste REPEAT ein drittes Mal drücken.

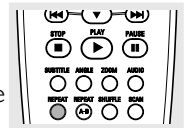

### Wiederholung A-B

Zum Wiederholen einer Passage:

- Beim gewünschten Startpunkt die Taste REPEAT A-B drücken.
  - Auf dem Display des Spielers erscheint die Anzeige **A**.
- Bei Erreichen des gewünschten Endpunkts erneut die Taste REPEAT A-B drücken.
  - Auf dem Display des Spielers erscheint die Anzeige **A-B**. Die Passage wird fortlaufend wiederholt.
- Zum Verlassen der Passage erneut die Taste REPEAT A-B drücken.

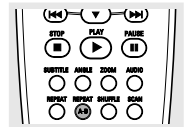

### Anspielautomatik/Scan

Zum Anspielen der ersten 10 Sekunden jedes Kapitel/Indexpunktes auf der Disk.

- Taste **SCAN** drücken.
- Zur Fortsetzung der Wiedergabe des gewählten Musiktitels Taste **SCAN** erneut drücken oder Taste ► drücken.

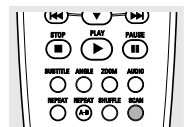

### FTS-Programm

- Mit der FTS-Funktion (FTS = Festprogrammierbarer Titelspeicher) können sie die Lieblingstücke Ihrer CDs jeweils als Programm in Ihrem Spieler abspeichern.
- Jedes FTS-Programm kann maximal 20 Stücke enthalten.



## Speichern eines FTS-Programms

- 1 Eine CD einlegen und die Wiedergabe stoppen.
- 2 Mit der Taste ▼ zur Liste der verfügbaren Stücke gehen.
- 3 Mit der ► oder ◀ Taste die gewünschten Stücke aus der Liste auswählen.  
Mit den Zifferntasten keys (0-9) kann ein Stück auch direkt aufgerufen werden.
- 4 Zum Speichern der gewünschten Stücke jeweils die Taste OK drücken.
  - Die Nummern der gewählten Stücke werden zur Auswahlliste hinzugefügt.
  - Auf dem Bildschirm und auf dem Display des Spielers werden die Anzahl der Stücke und die Spieldauer des Programms angezeigt.

Wenn das FTS-Programm komplett ist, die Taste ► drücken, um die Wiedergabe zu starten, oder die Taste ▲ drücken, um zum Stopp-Modus zurückzukehren. In beiden Fällen wird das FTS-Programm automatisch gespeichert.

### Ein- und Ausschalten von FTS

- 1 Wählen Sie mit Hilfe der Taste ▲ ▼ die gewünschten Titel.
- 2 Mit ► oder ◀ den FTS ein- oder ausschalten (ON bzw. OFF).

### Löschen eines Stücks aus einem FTS-Programm

- 1 Mit der ▼ Taste zur Liste der ausgewählten Stücke gehen.
- 2 Mit den ► und ◀ Tasten die Nummer des zu löschenden Stücks wählen.
- 3 Zur Bestätigung der Wahl die Taste OK drücken.
  - Das betreffende Stück wird aus der Liste der ausgewählten Stücke entfernt.

### Löschen des kompletten Programms

- 1 Mit der ▼ Taste die Option 'Clear All' wählen. Die Wahl mit OK bestätigen.
  - Das gesamte FTS-Programm für die Disk wird gelöscht.

## MP3-Disk Funktionen

### Unterstützt folgende MP3-CD-Formate (ISO9660-Format):

- Max. 30 Zeichen
- Max. Dateiverschachtelung 8 Ebenen
- Max. ALB-Zahl 32
- Unterstützt VBR-Bitrate
- Unterstützte Samplingfrequenzen für MP3-Disk: 32 kHz, 44.1 kHz, 48 kHz
- Unterstützte Bitraten der MP3-Disk: 32, 64, 96, 128, 192, 256 (kbps)

### Folgende Formate werden nicht unterstützt

- Dateien wie \*.WMA, \*.AAC, \*.DLF, \*.M3U, \*.PLS
- Dateinamen mit chinesischen Schriftzeichen
- Disks, bei denen die Aufnahmesession nicht abgeschlossen wurde (Non Session Closed)
- Disks, die im UDF-Format bespielt wurden

Das Herunterladen von MP3-Dateien aus dem Internet oder das Überspielen („Rippen“) von Titeln von legalen CDs ist ein kompliziertes Verfahren.

Ton	Qualität annähernd Bit Rate	Reduktionsrate	Annähernd total	MP3-CD time Comment
AM radio	32 kbps	40 : 1	40 Std	Klangqualität erheblich beeinträchtigt – nicht zu empfehlen
FM radio	64 kbps	20 : 1	20 Std	
Annähernd CD-Qualität	96 kbps	15 : 1	15 Std	Ausgewogene Klangqualität – Kompressionsrate
CD-Qualität	128 kbps	10 : 1	10 Std	
CD*	256 kbps	5 : 1	5 Std	Compressionsrate niedrig – stattdessen wird CD-Wiedergabe empfohlen
CD*	320 kbps	3 : 1	3 Std	

**Infolgedessen kann es gelegentlich zu „Sprüngen“ während der Wiedergabe von MP3-Disks kommen. Dies ist als normal zu betrachten.**

### Zusätzliche Anmerkung zur MP3-Wiedergabe;

- Gemäß SDMI-Vorgabe ist kein Digitalausgangssignal verfügbar. Sampling-Frequenzen von 48 kHz, 44,1 kHz (bevorzugt) und 32 kHz werden unterstützt.
- Auf Grund des Aufnahmeverfahrens bei DAM-Disks (Disks, die sowohl nach dem Digital-Audio- als auch nach dem MP3-Standard kodierte Musikdaten enthalten), wird nur die Musik im Digital-Audio-Format wiedergegeben.
- Wegen der großen Anzahl von auf der Disk zusammengetragenen Musiktiteln kann es mehr als 10 Sekunden dauern, bis das Gerät die Disk gelesen hat.
- Bei Multi-Session-Disks wird nur die erste „Session“ unterstützt.

## Album/Musiktitel

Mit Hilfe dieser Funktion können Sie das(den) nächste(n) oder vorige(n) Album oder Musiktitel aufrufen und wählen.

- 1 Taste ▲/▼ drücken, um das Albumverzeichnis vorwärts oder rückwärts zu durchlaufen.
- 2 Taste ◀► drücken, um das Titelverzeichnis vorwärts oder rückwärts zu durchlaufen.

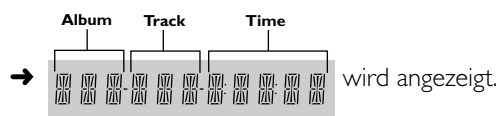

- 3 Sie können außerdem die gewünschte Album/Titelnummer direkt über die Zifferntasten auf der Fernbedienung eingeben.

### Hinweis:

- **Im STOP-Modus:** werden Ziffern zur ALBUM-Wahl benutzt.
- **Im PLAY-Modus:** werden Ziffern zur MUSIKTITEL-Wahl benutzt.
- Nur die folgenden Betriebsarten sind für die Wiedergabe von MP3-Disks verfügbar;
  - STOP / PLAY / PAUSE (Stop, Wiedergabe, Pause)
  - SKIP NEXT / PREVIOUS (Überspringen, Nächster, Voriger Titel)
  - REPEAT (ALBUM / TRACK / DISC) (Wiederholen - Album/Musiktitel/Disk)

## MP3 Disks - Album/Musiktitel/Disk

- Zum Wiederholen des Musiktitels Taste REPEAT drücken.
  - **REPEAT TRK** erscheint im Display des Geräts.
- Zum Wiederholen des Albums Taste REPEAT erneut drücken.
  - **REPEAT ALBM** erscheint im Display des Geräts.
- Zum Wiederholen des Albums Taste REPEAT ein drittes Mal drücken.
  - **REPEAT DISC** erscheint im Display des Geräts.

# Zugriffskontrolle

## Zugriffskontrolle; Kindersicherung (DVD und VCD)

### Aktivieren/Deaktivieren der Kindersicherung

- 1 Bei gestoppter Wiedergabe mit Hilfe der ▲/▼ Tasten im Menü Zusatzfunktionen die Funktion **ACCESS CONTROL** (Zugriffskontrolle) wählen.
- 2 Einen vierstelligen PIN-Code Ihrer eigenen Wahl eingeben.
- 3 Den PIN-Code zur Kontrolle ein zweites Mal eingeben.
- 4 Mit den ▲/▼ Tasten zum Menü-Eintrag **'CHILD LOCK'** (Kindersicherung) gehen.
- 5 Mit der ► Taste zur Option **LOCK/UNLOCK** (Aktivieren/Deaktivieren) gehen.
- 6 Mit den ▲/▼ Tasten **LOCK** (Aktivieren) wählen.
- 7 Die Wahl mit OK oder durch Drücken der Taste ◀ bestätigen, anschließend erneut ◀ drücken, um das Menü zu verlassen.  
→ Jetzt können Disks, die nicht für Kinder freigegeben sind (siehe unten), nur noch nach Eingabe des vierstelligen PIN-Codes abgespielt werden.
- 8 Zum Deaktivieren der Kindersicherung **UNLOCK** wählen.

*Hinweis: Die Bestätigung des vierstelligen PIN-Codes ist immer dann erforderlich, wenn:*

- der Code zum ersten Mal eingegeben wird (siehe oben),
- der Code geändert wird (siehe 'Ändern des vierstelligen PIN-Codes'),
- der Code gelöscht wird (siehe 'Ändern des vierstelligen PIN-Codes').



### Freigeben von Disks

- Die betreffende Disk einlegen. Siehe 'Einlegen einer Disk'.  
→ Das Dialogfenster 'Kinderschutz' erscheint. Sie werden aufgefordert, den Geheimcode für 'Play Once' (Einmal wiedergeben) oder 'Play Always' (Immer wiedergeben) einzugeben. Wenn Sie 'Play Once' wählen, kann die Disk wiedergegeben werden, solange sie sich im Spieler befindet und der Spieler eingeschaltet bleibt. Wenn Sie 'Play Always' wählen, ist die betreffende Disk für Kinder freigegeben und kann jederzeit abgespielt werden, selbst wenn die Kindersicherung eingeschaltet ist.

*Hinweis:*

- Im Spieler kann eine Liste von maximal 120 für Kinder freigegeben Disks abgespeichert werden. Eine Disk wird in diese Liste aufgenommen, wenn im Dialogfenster 'Kinderschutz' die Option 'Immer wiedergeben' gewählt wird.

- Jedesmal, wenn eine für Kinder freigegebene Disk abgespielt wird, wird sie in der Liste an erste Stelle gesetzt. Wenn die Liste voll ist und eine neue Platte hinzugefügt wird, wird die Disk, die sich an unterster Stelle auf der Liste befindet, von der Liste entfernt.
- Bei doppelseitigen DVDs kann jede Seite eine eigene ID haben. Um eine doppelseitige Disk vollständig für Kinder freizugeben, muss jede Seite einzeln freigegeben werden.
- Bei „mehrbändigen“ VCDs kann jeder Band eine eigene ID haben. Um den kompletten Set für Kinder freizugeben, muss jeder Band einzeln freigegeben werden.



### Rückgängig machen der Freigabe

- Die betreffende Disk einlegen. Siehe 'Einlegen einer Disk'.  
→ Die Wiedergabe startet automatisch.
- Die Taste ■ drücken, während das Symbol ☺ sichtbar ist.  
→ Das Symbol ☹ erscheint. Die Freigabe der Disk für Kinder ist damit aufgehoben.

## Zugriffskontrolle; Sicherungsstufe (nur DVD-Video)

Spielfilme auf DVDs können Szenen enthalten, die nicht für Kinder geeignet sind. Solche DVDs können mit Filterinformationen versehen sein, die sich auf die komplette DVD oder nur auf bestimmte Szenen beziehen. Die betreffenden Szenen sind mit Filterwerten von 1 bis 8 versehen, und häufig stehen auf der DVD alternative Szenen zur Verfügung, die für Kinder besser geeignet sind. Die Filterwerte sind länderspezifisch. Mit Hilfe der Sicherungsstufe ('Parental Control') können Sie verhindern, daß sich Ihre Kinder DVDs ansehen, die nicht für sie geeignet sind, oder Sie können dafür sorgen, daß bestimmte Szenen durch alternative, besser geeignete Szenen ersetzt werden.

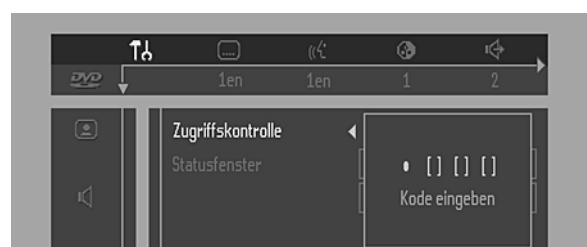

## Aktivieren/Deaktivieren der Sicherungsstufe

- 1 Bei gestoppter Wiedergabe mit Hilfe der ▲/▼ Tasten im Menü Zusatzfunktionen die Funktion **ACCESS CONTROL** (Zugriffskontrolle) wählen.
- 2 Den vierstelligen PIN-Code eingeben. Gegebenenfalls muss der Code zur Kontrolle noch ein zweites Mal eingegeben werden.
- 3 Mit den ▲/▼ Tasten zum Menü-Eintrag ‚Parental Control‘ (Sicherungsstufe) gehen.
- 4 Mit der ► Taste zum Menü-Eintrag **VALUE ADJUSTMENT** (Einstellung des Filterwerts, 1-8) gehen.
- 5 Anschließend mit den ▲/▼ Tasten oder den Zifferntasten auf der Fernbedienung für die eingelegte DVD einen Filterwert von 1 bis 8 wählen.

### Filterwert 0 (angezeigt als ‘–’):

Die Sicherungsstufe ist nicht aktiviert. Die DVD wird in vollem Umfang abgespielt.

### Filterwert 1 bis 8:

Die DVD enthält Szenen, die nicht für Kinder geeignet sind. Wenn Sie einen Filterwert eingeben, werden nur solche Passagen wiedergegeben, deren Wert nicht über den gewählten Filterwert hinausgeht. Szenen mit einem höheren Wert werden nicht gespielt, es sei denn, es steht eine alternative Szene auf der DVD zur Verfügung. Der Wert der alternativen Szene darf allerdings auch nicht über den eingestellten Filterwert hinausgehen. Wenn der Spieler keine geeignete Alternative findet, stoppt die Wiedergabe und der vierstellige Code muss eingegeben werden.

- 6 Zur Bestätigung der Wahl OK oder ◀ drücken. Zum Verlassen des Menus erneut ◀ drücken.



## Land

- 1 Bei gestoppter Wiedergabe mit Hilfe der ▲/▼ Tasten im Menü Zusatzfunktionen die Funktion **ACCESS CONTROL** (Zugriffskontrolle) wählen.
- 2 Den vierstelligen PIN-Code eingeben.
- 3 Mit den ▼ Tasten zum Menü-Eintrag **CHANGE COUNTRY** (Land ändern) gehen.
- 4 Die ► Taste drücken.
- 5 Mit den ▲/▼ Tasten ein Land wählen.
- 6 Zur Bestätigung der Wahl OK oder ◀ drücken. Zum Verlassen des Menus erneut ◀ drücken.

## Ändern des vierstelligen PIN-Codes

- 1 Bei gestoppter Wiedergabe mit Hilfe der ▲/▼ Tasten im Menü Zusatzfunktionen die Funktion **ACCESS CONTROL** (Zugriffskontrolle) wählen.
- 2 Den alten Code eingeben.
- 3 Mit der ▼ Taste zum Menü-Eintrag **CHANGE CODE** (Kode ändern) gehen.
- 4 Die ► Taste drücken.
- 5 Den neuen vierstelligen PIN-Code eingeben.
- 6 Den Code zur Kontrolle ein zweites Mal eingeben und die Eingabe durch Drücken von OK bestätigen.
- 7 Taste ◀ drücken, um das Menü zu verlassen.

## Wenn Sie Ihren 4stelligen PIN-Code vergessen haben

- 1 Die Taste ■ drücken, um das Dialogfenster „Kinderschutz“ zu verlassen.
- 2 Im Menü Zusatzfunktionen mit den Tasten ▲/▼ die Option **ACCESS CONTROL** (ZUGANGSKONTROLLE) wählen.
- 3 Der 4stellige Code kann gelöscht werden, indem man im Dialogfenster „Zugangskontrolle“ die Taste ■ viermal drückt.
- 4 Anschließend können Sie einen neuen Code eingeben (zweimal!), wie oben beschrieben (Ändern des 4stelligen PIN-Codes).

## Rechtlicher Hinweis zur ‘PARENTAL CONTROL’-Sicherungsstufe

Dieser DVD-Spieler verfügt über eine **PARENTAL CONTROL**-Sicherungsstufe, die beim Wiedergeben von DVDs mit der entsprechenden Software-Codierung je nach der gewählten Einstellung aktiv wird. Die Sicherungsstufe entspricht dem technischen Standard des Geräteherstellers und der für den Inhalt der DVDs verantwortlich zeichnenden Produzenten.

Bitte beachten Sie, dass die **PARENTAL CONTROL**-Sicherungsstufe bei DVDs, die keine dementsprechende Software-Codierung besitzen, nicht funktioniert. Bitte berücksichtigen Sie auch, dass bei den Geräteherstellern und den Vertretern der DVD-Industrie zum Zeitpunkt der Markteinführung dieses DVD-Spielers hinsichtlich der technischen Standards in bestimmten Punkten noch kein einheitlicher Standpunkt vorlag.

Philips kann daher keine Garantie für die Funktion der **PARENTAL CONTROL**-Sicherungsstufe geben und übernimmt keinerlei Haftung für etwaige Folgen, die sich aus dem unbeabsichtigten Konsum des DVD-Inhalts ergeben können.

Bei Zweifeln sollten Sie sich, bevor Sie Ihren Kindern die Erlaubnis zum Gebrauch des Spielers erteilen, bei jeder DVD vergewissern, ob der Spieler sich bei der Wiedergabe der DVD an die von Ihnen gewählten Filtereinstellung hält.



# Behebung von Fehlfunktionen

Wenn Sie eine Fehlfunktion bei Ihrem DVD-Video-Spieler vermuten, sollten sie zuerst die nachstehenden Punkte überprüfen. Vielleicht haben Sie einfach nur eine Kleinigkeit übersehen. Versuchen Sie unter keinen Umständen, das Gerät selbst zu reparieren - hierdurch verlieren Sie Ihren Garantieanspruch.

Richten Sie sich nach den jeweiligen Fehlfunktionen. Führen Sie anschließend nur die Schritte durch, die nachfolgend als Abhilfemaßnahmen für den betreffenden Fehler aufgeführt sind.

<b>Fehlfunktion</b>	<b>Abhilfe</b>
<b>Kein Strom</b>	<ul style="list-style-type: none"><li>– Kontrollieren, ob das Netzkabel richtig angeschlossen ist.</li><li>– Kontrollieren, ob die Steckdose Strom führt. Schließen Sie hierfür ein anderes Gerät an die Steckdose an.</li></ul>
<b>Kein Bild</b>	<ul style="list-style-type: none"><li>– Kontrollieren, ob das Fernsehgerät eingeschaltet ist.</li><li>– Die Video-Anschlüsse kontrollieren.</li></ul>
<b>Verzerrtes Bild</b>	<ul style="list-style-type: none"><li>– Wenn eine Disk verschmutzt ist, reinigen Sie sie mit einem Reinigungstuch. Wischen Sie die Disk geradlinig von der Mitte zum Rand hin sauber.</li><li>– Manchmal kann es zu kurzen Verzerrungen kommen. Hierbei handelt es sich nicht um eine Fehlfunktion.</li></ul>
<b>Vollständig verzerrtes Bild oder keine Farbe im Bild beim Spieler-Menü</b>	<ul style="list-style-type: none"><li>– Wenn das Bild vollständig verzerrt ist oder in vertikaler Richtung über den Bildschirm rollt, kontrollieren, ob die NTSC/PAL-Einstellung des DVD-Spielers mit dem Video-Signal des Fernsehgeräts übereinstimmt.</li><li>– Wenn das Video-Signal Ihres Fernsehgeräts NTSC ist, den DVD-Spieler auf NTSC stellen.</li><li>– Wenn das Video-Signal Ihres Fernsehgeräts PAL ist, den DVD-Spieler auf PAL stellen – siehe NTSC/PAL-Einstellungen.</li></ul>
<b>Verzerrtes Bild oder Schwarz-Weiß-Bild bei einer DVD oder Video-CD</b>	<ul style="list-style-type: none"><li>– Das Disk-Format entspricht nicht dem Videosignal des Fernsehgeräts (PAL/NTSC) - siehe unter NTSC/PAL-Umwandlung.</li></ul>
<b>Kein Ton</b>	<ul style="list-style-type: none"><li>– Audio-Anschlüsse kontrollieren.</li><li>– Bei Verwendung eines HiFi-Verstärkers die Funktion des Verstärkers mit einer anderen Signalquelle überprüfen.</li></ul>
<b>Verzerrter Ton vom HiFi-Verstärker</b>	<ul style="list-style-type: none"><li>– Sicherstellen, dass keine Audio-Verbindung zum Phono-Eingang des Verstärkers vorliegt.</li></ul>
<b>Kein Tonsignal am Digitalausgang</b>	<ul style="list-style-type: none"><li>– Die Digitalanschlüsse kontrollieren.</li><li>– Sicherstellen, dass der Digitalausgang auf ALL oder PCM eingestellt ist (siehe 'Persönlich Vorzugseinstellungen').</li><li>– Prüfen, ob der Receiver für das Audio-Format der gewählten Synchronsprache geeignet ist.</li><li>– Nicht zutreffend für MP3.</li></ul>
<b>Disk kann nicht abgespielt werden</b>	<ul style="list-style-type: none"><li>– Kontrollieren, ob die Disk mit der bedruckten Seite nach oben eingelegt wurde.</li><li>– Die Disk reinigen.</li><li>– Kontrollieren, ob die Disk defekt ist. Zu diesem Zweck eine andere Disk ausprobieren.</li><li>– Kontrollieren, ob die Disk Spuren einer Beschädigung aufweist, stark zerkratzt oder verbogen (= nicht gleichmäßig flach) ist.</li></ul>
<b>Keine Rückkehr zur Startanzeige, wenn die Disk entnommen wird. Der Spieler reagiert nicht auf die Fernbedienung</b>	<ul style="list-style-type: none"><li>– Den Spieler ausschalten, dann wieder einschalten.</li><li>– Kontrollieren, ob das Programm eine andere Disk anfordert. Die Fernbedienung direkt auf den Sensor an der Vorderseite des Spielers richten. Etwaige Hindernisse zwischen dem Spieler und der Fernbedienung entfernen.</li><li>– Die Batterien in der Fernbedienung überprüfen und gegebenenfalls austauschen.</li></ul>
<b>Tasten funktionieren nicht</b>	<ul style="list-style-type: none"><li>– Den Spieler ganz neu starten. Dazu das Netzkabel aus der Wandsteckdose ziehen und wieder einstecken.</li></ul>
<b>Der Spieler reagiert bei der Wiedergabe nicht auf alle Befehle</b>	<ul style="list-style-type: none"><li>– Die Disk lässt eventuell bestimmte Bedienungsfunktionen nicht zu. Lesen Sie im Begleitheft der Disk nach.</li></ul>
<b>Der DVD-Video-Spieler kann CDs/DVDs nicht lesen</b>	<ul style="list-style-type: none"><li>– Benutzen Sie eine im Handel erhältliche Reinigungs-CD/DVD, um die Linse zu reinigen, bevor Sie den DVD-Video-Spieler zur Reparatur einschicken.</li></ul>

# Technische Daten

## ABSPIELFORMATE

DVD-Video  
Video CD & SVCD  
CD (inkl. CD-R und CD-RW)  
DVD+RW  
MP3

## OPTISCHES ABTASTSYSTEM

Lasertyp	Halbleiterlaser (AlGaAs)
Numerische Apertur	0,60 (DVD) 0,45 (VCD/CD)
Wellenlänge	650 nm (DVD) 780 nm (VCD/CD)

## DVD-FORMAT

Medium	Optische Disk
Durchmesser	12cm (8cm)
Spieldauer (12cm)	One-layer 2,15 h* Dual-layer 4 h* Doppelseitig single-layer 4,30 h Doppelseitig Dual-layer 8 h*

## VIDEO-FORMAT

10-Bits-DA-Wandler	
Signalverarbeitung	Komponenten
Digitale	MPEG2 für DVD,
Datenkompression	MPEG1 für VCD

## FERNSEHNORM

	(PAL/50Hz)	(NTSC/60Hz)
Anzahl Bildzeilen	625	525
Wiedergabe	Multinorm	(PAL/NTSC)

## DVD

Horizontale Auflösung	720 Pixel	720 Pixel
Vertikale Auflösung	576 Zeilen	480 Zeilen

## VCD

Horizontale Auflösung	352 Pixel	352 Pixel
Vertikale Auflösung	288 Zeilen	240 Zeilen

## VIDEO-LEISTUNG

Video-Ausgangsleistung	1 Vpp, 75 Ohm
S-Video-Ausgangsleistung	Y: 1 Vpp, 75 Ohm C: 0,3 Vpp, 75 Ohm
RGB-Ausgangsleistung	0,7 Vpp, 75 Ohm
Schwarzwerteneinstellung	Ein/Aus
Bildverschiebung	Links/Rechts

## AUDIO-FORMAT

Digital	MPEG DTS/Dolby Digital PCM	Compressed Digital 16, 20, 24 Bits Fs, 44,1, 48, 96 kHz
---------	----------------------------------	---

Analoge Stereowiedergabe  
Dolby Pro Logic Downmix von Dolby Digital Mehrkanal-Sound  
3D Sound (TruSurround) für virtuelle 5.1-Kanalwiedergabe über 2 Lautsprecher (Dolby Digital)

## AUDIO-LEISTUNG

DA-Wandler	24 Bits
DVD	Fs 96 kHz 4 Hz - 44 kHz Fs 48 kHz 4 Hz - 22 kHz
Video-CD	Fs 44,1 kHz 4 Hz - 20 kHz
CD	Fs 44,1 kHz 4 Hz - 20 kHz
Signal/Rausch-Verhältnis (1kHz)	100 dB
Dynamischer Bereich (1kHz)	97 dB
Übersprechen (1kHz)	110 dB
Verzerrung und Rausch (1kHz)	88 dB
MPEG MP3	MPEG Audio L3

## ANSCHLÜSSE

SCART	Euro-A/V-Anschluss
S-Video-Ausgang	Mini-DIN, 4 Pins
Video-Ausgangssignal	Cinchanschluss (gelb)
Audio L+R	Cinchanschluss (weiß/rot)
Subwooferausgang	Cinchanschluss (schwarz)
Digitalausgang	1 koaxial, 1 optisch IEC958 für CDDA / LPCM IEC1937 für MPEG1, MPEG2 und Dolby Digital DTS

## GEHÄUSE

Abmessungen (B x H x T)	435 x 82 x 291 mm
Gewicht	Ca. 4 kg

## HAUPTFUNKTIONEN

Stop / Wiedergabe / Pause  
Schneller Suchlauf vorwärts / rückwärts  
Zeitpositionswahl  
Einzelbild vorwärts / rückwärts  
Zeitlupe  
Auswahl Titel / Kapitel / Stück  
Nächster Titel / Voriger Titel  
Wiederholen (Kapitel / Titel / Disk) oder (Stück / Disk)  
Wiederholung A-B  
Shuffle (Zufallswiedergabe)  
Anspielautomatik Scan  
Neue, erweiterte grafische Bedienungsoberfläche  
Perfektes Standbild mit digitalem Multi-Tap-Filter  
Zoom (x1,33, x2, x4) mit Bildoptimierung  
Smart Picture für komfortable persönliche Farbeeinstellung  
NTSC/PAL-Umwandlung  
Bildschirmschoner (Helligkeitsverringerung 75% nach 15 Min.)  
3D-Klang (TruSurround)  
Virtual Jog Shuttle-Funktion  
Audio- und Video-Bitraten-Anzeige

## DVD-SPEZIFISCHE FUNKTIONEN

Wahl der Kameraperspektive  
Sprachwahl (Ton) (1 von max. 8 Sprachen)  
Sprachwahl (Untertitel) (1 von max. 32 Sprachen)  
Bildformat-Konversion (16:9, 4:3 Letterbox, 4:3 Pan Scan)  
Sicherungsstufe ("Parental Control") und Kindersicherung  
Disk-Menü-Support (Titelmenü und Root-Menü)  
Wiedergabefortsetzung ("Resume") (5 Disks) nach Stop / Standby  
Festprogrammierbare Speicherung von Titeln/Kapiteln

## VIDEO-CD-SPEZIFISCHE FUNKTIONEN

Wiedergabe-Steuerung für VCD-2.0-Disks  
Kindersicherung  
Wiedergabefortsetzung ("Resume") (5 Disks) nach Stop / Standby  
Festprogrammierbare Speicherung von Stücken

## AUDIO-CD-SPEZIFISCHE FUNKTIONEN

Anzeige der Spieldauer (Gesamt / Stück / Verbleibende Spielzeit pro Stück)  
Alle Audio-Funktionen über Fernbedienung abrufbar  
Festprogrammierbare Speicherung von Stücken

## MP3 SPEZIFISCHE FUNKTIONEN

Zeitanzeige (Musiktitel)  
Album- und Musiktitelwahl  
Repeat-Wiederholungsfunktion (Disk / Album / Musiktitel)

\* Typische Spieldauer eines zweisprachigen Spielfilms mit dreisprachigen Untertiteln.

**Änderungen der technischen Daten ohne Vorankündigung vorbehalten.**