

---

## Introdução

Introdução ao Vídeo DVD Philips .....	96
Desembalar .....	96
Instalação das pilhas do Controlo Remoto .....	96
Informações Ambientais .....	96
Informações sobre Segurança .....	96
Limpar os discos .....	96

---

## Apresentação funcional

Painel frontal e traseiro .....	97
Controlo remoto .....	98

---

## Preparação

Notas genéricas .....	99
Ligar a um televisor .....	99
Ligar a equipamentos opcionais .....	99-100
Definições NTSC/PAL .....	100
Conversão NTSC/PAL .....	100
Explicação geral .....	100
Inicialização .....	101
Barra de menus/Tela de controlos .....	101
Ícones de campos de resposta temporários .....	102
Preferências pessoal .....	102-103

---

## Funcionamento

Colocar discos .....	104
Ler um disco Vídeo DVD e Vídeo CD .....	104
Características Gerais .....	104-106
Características DVD especiais .....	106
Características VCD & SVCD especiais .....	107
Reproduzir CDs Áudio .....	107
Programa FTS .....	107-108
Características um disco MP3 .....	108

---

## Controlo de Acesso

Controlo de Acesso: bloqueio parental .....	109
Controlo de Acesso: nível classificações .....	109-110

---

## Antes de solicitar assistência

Antes de solicitar assistência .....	111
--------------------------------------	-----

---

## Especificações

Especificações .....	112
----------------------	-----

## Introdução Vídeo DVD Philips

O leitor de Vídeo DVD Philips lê todos os discos vídeo digitais que cumprem a norma universal Vídeo DVD. As funcionalidades exclusivas do Vídeo DVD, como a selecção da banda sonora, idiomas das legendas e diversos ângulos de filmagens (dependendo, uma vez mais do disco) estão todas incluídas.

Além de discos Vídeo DVD, é possível ler todos os CDs Vídeo, SVCDs e CDs Áudio.

### Vídeo DVD

Os discos Vídeo DVD são identificados pelo logótipo apresentado à esquerda.

De acordo com o material contido no disco (um filme, clips de vídeo, uma série dramática, etc.), este poderá dispor de um ou mais Títulos.

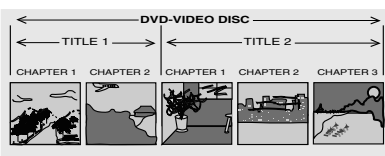

### CD Vídeo

Os discos CD Vídeo são identificados pelo logótipo apresentado à esquerda.



### Super VCD (SVCD)

Os discos SVCD baseiam-se na Norma VCD IO que se refere à Norma da Indústria Electrónica da República Popular da China.



### CD Áudio

Os CDs áudio dispõem exclusivamente de faixas musicais. Os discos CD Áudio são identificados pelo logótipo apresentado à esquerda.

### MP3 (MPEG Audio Layer 3)

Este leitor suporta MP-3, que contém faixas de música comprimidas.

**Nota:**

– Só a primeira sessão de discos sessões de sessões é suportada

## Desembalar

Primeiramente, verifique e identifique o conteúdo da caixa do aparelho Vídeo DVD. Deverá encontrar os seguintes objectos:

- Aparelho Vídeo DVD
- Controlo remoto com pilhas
- Cabo Áudio
- Cabo SCART
- Instruções de utilização

Na eventualidade de um destes objectos faltar ou estiver danificado, contacte com a loja onde adquiriu o aparelho ou a Philips.

Guarde o material da embalagem para transporte futuro do aparelho.

## Instalação das pilhas do controlo remoto

- Coloque duas pilhas de acordo com as instruções existentes no respectivo compartimento.

**Atenção: Não misture pilhas usadas e novas, nem tipos diferentes de pilhas (padrão, alcalinas, etc.).**

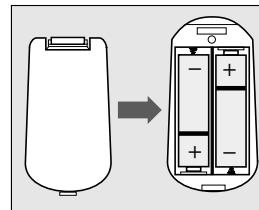

## Informações Ambientais

- O sistema é constituído por materiais que podem ser reciclados e reutilizados se for desmontado por uma empresa especializada. Cumpra os regulamentos locais sobre o descarte dos materiais da embalagem, pilhas gastas e equipamentos velhos.

## Informações sobre Segurança

- Não exponha o sistema a humidade excessiva, chuva, areia ou fontes de calor.
- Coloque o aparelho numa superfície rígida e plana.
- Mantenha o aparelho afastado de aquecedores domésticos e da luz solar directa.
- Num armário, deve assegurar um espaço de 2,5 cm entre as suas paredes e o aparelho para possibilitar uma ventilação adequada.
- Se o aparelho de Vídeo DVD não ler correctamente CDs/DVDs, utilize um CD/DVD de limpeza normal para limpar a lente antes de solicitar a reparação do aparelho. Quaisquer outros métodos de limpeza podem destruir a lente. Para evitar a acumulação de pó na lente, deixe sempre a gaveta fechada.
- Se o aparelho for mudado repentinamente de um ambiente frio para outro quente, a lente pode embaciar, facto que impossibilita a reprodução de CDs/DVDs. Deixe o aparelho ligado sem nenhum disco colocado durante uma hora até ser possível proceder à leitura normal.

## Limpar os discos

- Se um disco ficar sujo, limpe-o com um pano de limpeza. Limpe o disco de dentro para fora, numa linha recta.
- Não utilize solventes como benzina, diluente, produtos de limpeza comerciais ou pulverizador anti-estático destinado a discos analógicos.

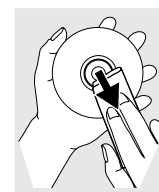

# Apresentação funcional

## Painel frontal e traseiro

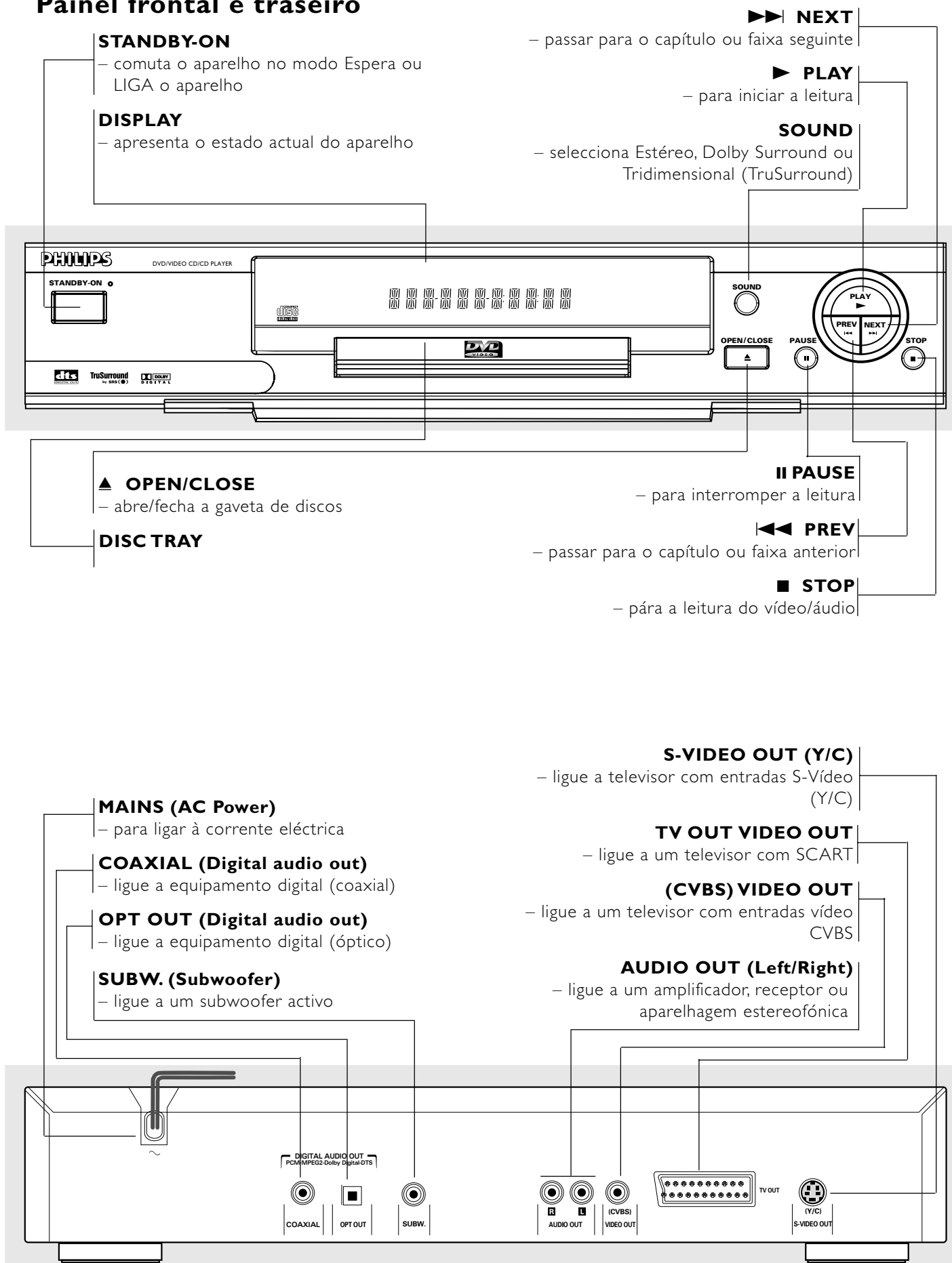

**Atenção: Não toque nos pinos interiores das tomadas existentes nos conectores do painel traseiro. A descarga electrostática poderá provocar danos permanentes no aparelho.**

# Controlo Remoto

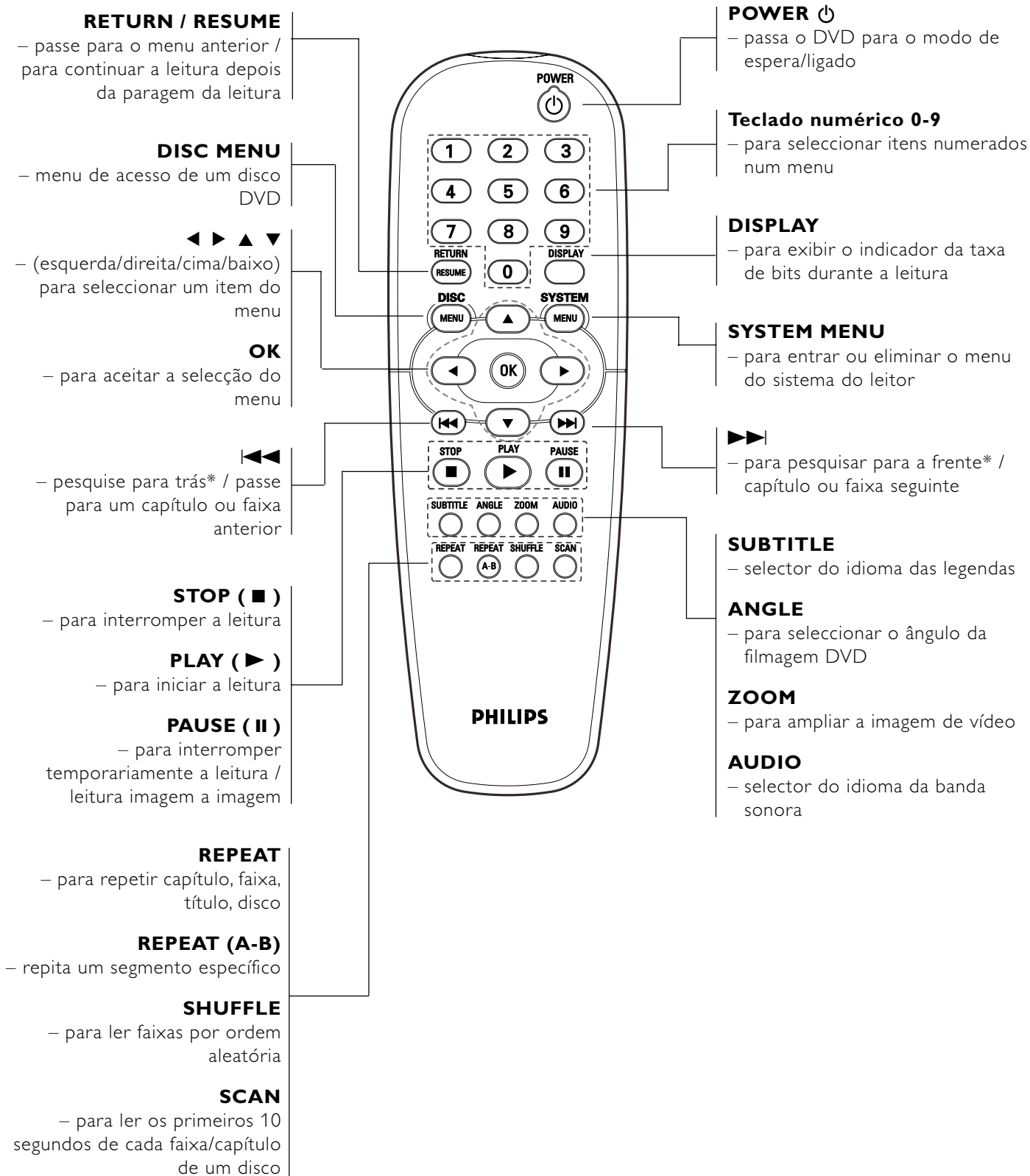

Português

\* Prima a tecla durante aproximadamente 2 segundo

# Preparação

## Notas genéricas

- Dependendo do televisor e de outros equipamentos que pretende ligar, há várias formas de ligar o leitor. Utilize somente uma das ligações descritas seguidamente.
- Consulte os manuais do televisor, VCR, aparelhagem sonora ou outros dispositivos necessários para realizar as melhores ligações possíveis.
- Para obter uma melhor reprodução sonora, ligue as tomadas de saída sonora do aparelho às tomadas de entrada de som do amplificador, receptor, aparelhagem ou equipamento A/V (áudio/visão). Consulte "Ligar a equipamentos opcionais".

### Atenção:

- **Certifique-se de que o leitor DVD está directamente ligado ao televisor. Defina o televisor no canal de entrada vídeo correcto.**
- **Não ligue as tomadas de saída do aparelho à tomada de entrada do gira-discos (Phono) da aparelhagem sonora.**
- **Não ligue o aparelho DVD através do VCR porque o sistema de protecção contra cópias poderá distorcer a qualidade do vídeo.**

## Ligar a um televisor

- Faça uma das seguintes ligações, consoante as capacidades do seu equipamento existente.
- 1 Ligue o SCART ao conector correspondente do televisor, utilizando o cabo SCART fornecido (**Z**).

Se o televisor não estiver equipado com um SCART, poderá seleccionar uma das seguintes ligações alternativas:

### Ligação S-Vídeo (Y/C)

- 1 Ligue a tomada de saída S-Vídeo do leitor de DVDs à tomada de entrada S-Vídeo do televisor com um cabo S-Vídeo opcional (**Y**).
- 2 Ligue as tomadas de saída áudio esquerda e direita do leitor de DVDs às tomadas de entrada áudio esquerda e direita do televisor (**A**).

### Ligação Vídeo CVBS

- 1 Ligue a tomada de saída vídeo (CVBS) à tomada de entrada vídeo do televisor, recorrendo ao cabo de vídeo fornecido (**X**).
- 2 Ligue as tomadas de saída áudio esquerda e direita do leitor de DVDs às tomadas de entrada áudio esquerda e direita do televisor (**A**).

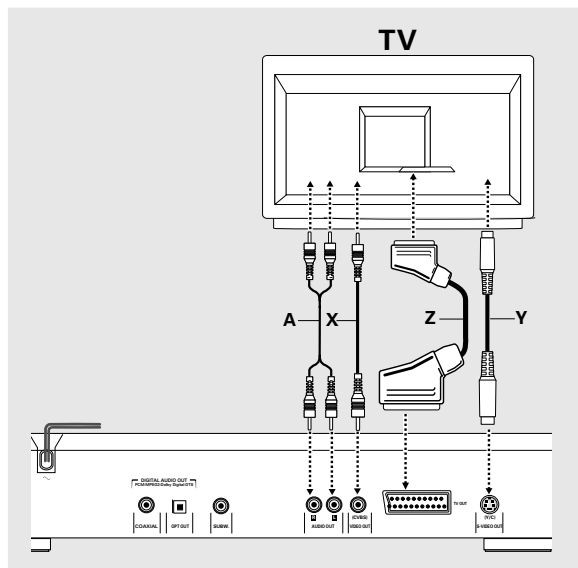

## Ligar a equipamentos opcionais

### Ligar a um amplificador equipado com estéreo analógico de dois canais ou Dolby Surround™

- 1 Ligue as tomadas áudio direita e esquerda do aparelho DVD à tomada áudio esquerda e direita do amplificador, receptor ou aparelhagem estereofónica, recorrendo ao cabo áudio opcional (**A**).

### Ligar a um amplificador equipado com estéreo digital de dois canais (PCM) ou a um receptor A/V equipado com um decodificador de multi-canais (Dolby Digital™, MPEG 2 e DTS)

- 1 Ligue a tomada de saída áudio digital do leitor (óptica **G** ou coaxial **F**) à tomada de entrada correspondente do amplificador. Utilize um cabo áudio digital (óptico **G** ou coaxial **F**) opcional.
- 2 É necessário activar a saída digital do aparelho (consulte "Preferências pessoal").

### Som digital de multi-canais

A ligação digital de multi-canais proporciona uma melhor qualidade de som. Para o efeito, é necessário um receptor A/V de multi-canais que suporte um ou mais formatos áudio suportados pelo aparelho DVD (MPEG 2, Dolby Digital™ e DTS). Consulte o manual do receptor e os logótipos na parte frontal do receptor.

## Ligar a um subwoofer activo

- 1 Ligue o subwoofer activo à tomada de saída áudio SUBWOOFER OUT (C). O subwoofer reproduz exclusivamente o efeito sonoro de baixas frequências (por exemplo, explosões, o troar de naves espaciais, etc.). Siga as instruções fornecidas com o subwoofer.

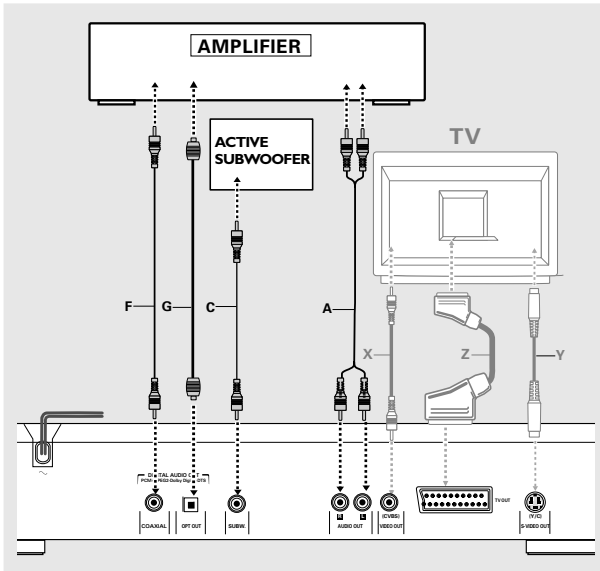

### Nota:

- Se o formato áudio da saída digital não se adaptar às capacidades do receptor, este produzirá um som forte e distorcido ou não reproduzirá nenhum som.
- Só é possível obter Som Surround Digital de Seis Canais através de ligação digital se o receptor estiver equipado com um decodificador Digital de Multi-canais.
- Para visualizar o formato áudio escolhido do DVD actual na Tela de controlos, prima o SYSTEM MENU.

## Definições NTSC/PAL

Pode comutar a definição NTSC/PAL para fazer a adaptação ao sinal vídeo do televisor. Esta definição só afecta as instruções no ecrã (OSD) do televisor que apresenta os modos paragem e preparação. Pode seleccionar NTSC ou PAL. Para alterar a definição do aparelho DVD para PAL ou NTSC, siga os passos apresentados seguidamente:

- 1 Retire o cabo de alimentação da tomada de parede.
- 2 Prima e mantenha premidos ■ e ►►► no painel frontal do aparelho DVD. Enquanto mantém premidos ■ e ►►►, ligue a energia eléctrica.
- 3 Depois de PAL ou NTSC aparecer no painel do visor do aparelho DVD, liberte ■ e ►►► ao mesmo tempo. O sinal de PAL ou NTSC que aparece no painel do visor indica a definição actual.
- 4 Para alterar a definição, prima ►►► no espaço de três segundos. A nova definição (PAL ou NTSC) aparece no painel do visor.

## Conversão NTSC/PAL

Este leitor está equipado com a funcionalidade de conversão NTSC/PAL que visa converter a saída vídeo do disco para o sistema do televisor. A conversão suportada é a apresentada a seguir:

Disc Type	Format	Output format		
		Selected mode		
		NTSC	PAL	AUTO
DVD	NTSC	NTSC	PAL	NTSC
	PAL	Not Supported	PAL	PAL
VCD	NTSC	NTSC	PAL	NTSC
	PAL	NTSC	PAL	PAL

- 1 No Menu de Preferências, seleccione **TV System**.
- 2 Prima ▲ ou ▼ para seleccionar PAL, NTSC ou AUTO

### Notas:

- Só é possível seleccionar o modo AUTO se o televisor utilizado for de sistemas múltiplos.
- Isto só se aplica à saída CVBS em “cinch” e “SCART”
- Devido a esta conversão, poderão ocorrer ligeiras distorções da imagem. Este facto é considerado normal. Assim, o formato AUTO é o mais adequado para a melhor qualidade de imagem.

## Explicação geral

### O presente manual

O presente manual apresenta instruções básicas para a utilização do leitor de DVDs. Há DVDs que exigem um funcionamento específico ou permitem somente um funcionamento limitado durante a leitura, podendo não responder a todos os comandos de funcionamento. Nessa circunstância, o símbolo ✕ aparece no ecrã do televisor, indicado que o leitor ou o disco não permitem essa operação.

### Funcionamento do controlo remoto

- Salvo quando o contrário for referido, é possível realizar todas as operações com o controlo remoto. Dirija sempre directamente o controlo remoto para o aparelho, certificando-se de que não há obstáculos no trajecto do feixe de infravermelhos. É também possível utilizar as teclas correspondentes do painel frontal do leitor.

### Funcionamento da barra de menus

- É possível realizar várias operações através da barra de menus no ecrã. O acesso à barra de menus é feito premindo-se as teclas do cursor do controlo remoto.
- Os diversos itens podem ser seleccionados, premindo o botão SYSTEM MENU.
- O item seleccionado ficará realçado e as teclas do cursor adequadas ao funcionamento serão visualizadas sob o ícone.
- < ou > indica que há mais itens disponíveis à esquerda/direita da barra de menus. Prima ◀ ou ▶ para seleccionar estes itens.

# Inicialização

## Generalidades

Em “Inicialização”, pode ser necessário definir as suas preferências relativamente a algumas das características do aparelho (não se aplica a todos os modelos).

## Funcionamento

Depois de ligar o aparelho pela primeira vez, aparece o “Ecrã de Inicialização”.

O menu a ser definido pela primeira vez aparece e a primeira opção é realçada.

- Utilize as teclas ▲ ▼ para percorrer as opções do menu. O ícone da opção seleccionada ficará realçado.
- Utilize OK para confirmar a selecção e para passar ao menu seguinte.

### Nota:

- As preferências devem ser definidas pela ordem na qual os menus de itens aparecem no ecrã.
- O ecrã de “Inicialização” só desaparece depois de confirmadas as definições relativas ao último item.
- Se alguma das teclas ▲ ▼ ou OK for premida, ✕ aparece no ecrã.
- Se o aparelho for desligado durante a definição de Preferências pessoal, a definição de todas as preferências terá de ser repetida depois de ligar novamente o aparelho.

## É provável que os seguintes itens tenham de ser definidos na Inicialização

### Idioma do Menu

Os idiomas à sua disposição são vários. Os Menus no Ecrã são apresentados no idioma disponível no leitor.

### Idioma áudio

Os idiomas à sua disposição são vários. Se estiver disponível no disco, o leitor fará a leitura áudio no idioma seleccionado. Se o idioma seleccionado não estiver disponível, a reprodução passa para o primeiro idioma falado no disco.

### Idioma das legendas

Os idiomas das legendas à sua disposição são vários. Se disponíveis no disco, as legendas aparecerão no idioma escolhido. Se o idioma seleccionado não estiver disponível, as legendas passam para o primeiro idioma de legendas do disco.

## Forma da TV

Se tiver um televisor de ecrã largo (16:9), seleccione 16:9.

Se tiver um televisor normal (4:3), seleccione 4:3.

Se tiver um televisor de 4:3, pode ainda escolher entre: “Letterbox”, para uma imagem “larga” com barras negras no topo e na base, ou “Pan Scan”, para uma imagem de altura completa e com os lados cortados. Se um disco suportar o formato, a imagem aparece nesse formato.

## País

Selecione o seu país. Esta funcionalidade é igualmente utilizada para o “Nível classificações (consulte “Controlo de Acesso”).

### Nota:

– É provável que todos estes itens tenham de ser definidos durante a “Inicialização”. A seguir, podem ser alterados no Menu de Preferências Pessoal.

## Barra de menus/Tela de controles

Como há diversas barras de menu, os itens na barra de menu são dispostas de acordo com a utilização e disponibilidade de teclas de acesso directo. Ao premir uma vez as teclas SYSTEM MENU saltará entre a barra de menu 1, 2, 3 e OFF.

### Barra de menu 1

- Preferências Pessoais
- Idioma das Legendas
- Idioma da Banda Sonora
- Cor
- Som

### Barra de menu 2

- Passo
- Movimento lento
- Movimento rápido
- Ângulo
- Zoom

### Barra de menu 3

- Título
- Capítulo
- Pesquisa por Tempo
- Selecção da Faixa Favorita (FTS)

## Ícones de campos de resposta temporários

	Scan
	Repetir tudo
	Repetir Título
	Repetir Faixa
	Repetir Capítulo
	Reprodução Aleatória (Shuffle)
	Repetir Reprodução Aleatória (Shuffle)
	Repetir A até ao fim
	Repetir A-B
	Ângulo
	Bloqueio parental Ligado
	À Prova de Crianças
	Retomar
	Acção Não Autorizada

## Preferências Pessoal

É possível definir preferências pessoais no leitor.

### Funcionamento geral:

- Prima SYSTEM MENU no controlo remoto.
- Selecciona  na barra de menus.  
→ O menu Preferências Pessoal é exibido.
- Utilize as teclas ◀ ▶ ▲ ▼ para percorrer os menus, sub-menus e opções de sub-menus.  
→ Quando selecciona um item do menu, as teclas de cursor (do controlo remoto) para fazer funcionar o item aparecem ao lado do item.
- Prima OK para confirmar e regressar ao menu principal. É possível adaptar os seguintes itens:

## Imagem

### – Forma da TV

Consulte “Inicialização”

### – Mudança nível sombras (só em NTSC)

Selecione ON para adaptar a dinâmica de cores para obtenção de contrastes mais ricos.

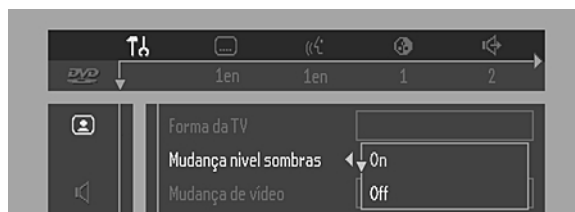

### – Mudança de vídeo

Na fábrica, o vídeo é centrado no ecrã. Utilize esta definição para personalizar a posição da imagem no televisor; deslocando-a para a esquerda ou direita.

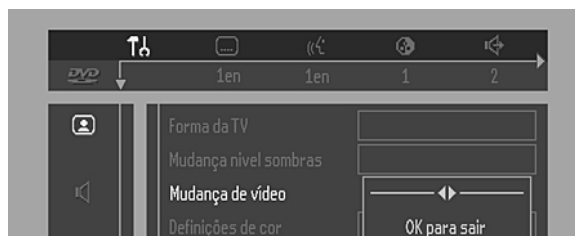

### – Definições de cores

Pode seleccionar um de cinco conjuntos predefinidos de cores e um conjunto (Pessoal) que pode ser definido por si próprio.

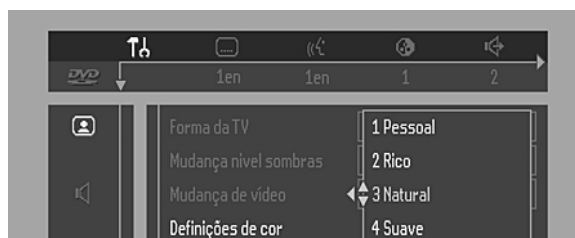

### – Cores pessoais

Possibilita uma regulação exacta das definições de cores, saturação, brilho e contraste.



## Som

### – Saída digital

Definição de fábrica: ALL (tudo). Isto significa que a saída coaxial está ligada. Se não ligar equipamentos com uma entrada digital, altere esta definição para OFF (desligada). Se os equipamentos não incluírem um descodificador digital de multi-canais, defina a saída digital para PCM (Modulação por Impulso Codificado).

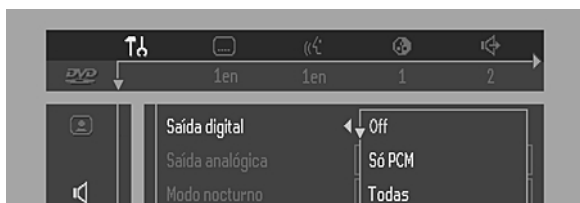

### – Saída analógica

Selecione Estéreo, Dolby Surround ou Som 3D (TruSurround) para se adaptar à capacidade de reprodução da aparelhagem.

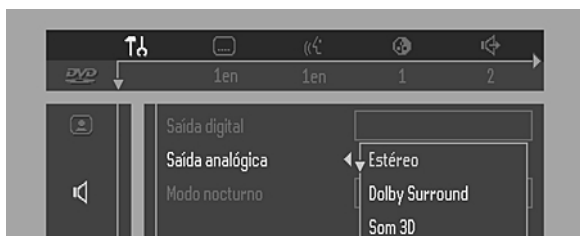

### – Corte do subwoofer

É possível definir a frequência da saída do subwoofer para um dos dois valores seguintes: HIGH (alto) (200Hz) ou LOW (baixo) (100Hz) para se adaptar à qualidade de som de reprodução da aparelhagem.

### – Modo Nocturno

Optimiza a dinâmica do som para uma leitura em volume reduzido.

### – Karaoke Vocal

Coloque esta definição em ON só quando estiver a reproduzir um DVD karaoke de multi-canais. Os canais de karaoke do disco serão, assim, misturados num som Estéreo normal.

## Idioma

Selecione o idioma de Menus, Banda Sonora e Legendas pretendido. Consulte "Inicialização". O Idioma áudio e legendas também pode ser programado através da barra de menus do ecrã.

## Características

### – Controlo de Acesso

O Controlo de Acesso contém as seguintes características: Bloqueio parental – Se este bloqueio estiver activado, é necessário introduzir um código de 4 dígitos para reproduzir discos.

Nível classificações – Possibilita a reprodução condicional de DVDs, contendo informações sobre Nível classificações (consulte "Controlo de Acesso").

### – Tela de controles

Apresenta o estado actual do aparelho e aparece com a barra de menus. Quando se pára a reprodução de um disco, é apresentada juntamente com o "Campo de Resposta Temporário" no ecrã predefinido. Consulte "Informações do OSD";

A definição de fábrica é ON (ligado). Para suprimir a apresentação da Tela de controles, defina para OFF (desligado).



### – Indicador de taxa de bits

Se for activado, a taxa de bits para o vídeo, áudio e a taxa de bits total são apresentadas. Esta característica só é aplicável à reprodução de discos DVD e SVCD.



### – Texto de ajuda

Se estiver em ON (ligado), o texto de ajuda descreve os ícones seleccionados. Selecione OFF (desligado) quando não precisar do texto de ajuda.

## Colocar discos

- 1 Prima OPEN/CLOSE na parte frontal do leitor para abrir o tabuleiro de discos.
- 2 Coloque o disco escolhido no tabuleiro, com a etiqueta virada para cima.
- 3 Prima novamente OPEN/CLOSE para fechar o tabuleiro.  
→ **REPR** aparece na Tela de controles e no visor do aparelho, começando imediatamente a reprodução.

Obs:

– Se a funcionalidade “Bloqueio de Crianças” for activada e o disco colocado não for autorizado, é necessário introduzir o código de 4 dígitos e/ou autorizar o disco (consulte “Controlo de Acesso”).

## Ler um disco Vídeo DVD e Vídeo CD

### Reproduzir um disco

- Depois de colocar o disco e fechar o tabuleiro, a leitura é iniciada automaticamente e a janela de estado do visor do leitor apresenta o tipo de disco colocado, assim como informações e a duração de leitura do disco.
- Eventualmente, o disco poderá convidá-lo a seleccionar um item a partir de um menu. Se as selecções forem numeradas, prima a tecla numérica adequada; caso contrário, utilize as teclas ▲/▼, ◀/▶ para realçar a selecção e, depois, prima OK.
- O título e o número do capítulo que estão a ser lidos são apresentados.
- A leitura pode ser interrompida no final do Título e o leitor pode regressar ao menu do DVD. Para passar ao título seguinte, prima ▶.
- Para interromper a leitura, prima ■.  
→ O ecrã predefinido aparece, dando informações sobre o actual estado.
- É possível recomeçar a leitura a partir do ponto onde a interrompeu a leitura. Prima ▶; quando vir o ícone Resume (retomar) ▶ no ecrã, prima novamente ▶.  
→ A funcionalidade RESUME (retoma) aplica-se não só ao disco que está no leitor; como também aos quatro últimos discos que foram lidos. Basta voltar a colocar o disco e premir RESUME no controlo remoto ou premir ▶ quando vir o ícone Resume (retomar) ▶ no ecrã, prima novamente ▶.

Nota:

– Os DVDs podem ter um código de região. - O leitor não reproduzirá discos com um código de região diferente do código do leitor.



## Características gerais

Nota:

– Salvo indicação em contrário, todas as operações descritas são baseadas no controlo remoto. É possível ainda realizar várias operações através da barra de menus no ecrã.

### Passar para outro título/faixa

Se o disco tiver mais do que um título ou capítulo, é possível passar para outro título/capítulo do modo seguinte modo:

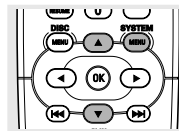

- Prima **SYSTEM MENU** e, depois, seleccione **T** ou **C** na barra de menus.  
Prima ▲ ou ▼ para seleccionar um título/capítulo.

### Movimento Lento

- Seleccione **L** (**MOVIMENTO LENTO**) na barra de menus.
- Utilize as teclas ▼ para entrar no menu Movimento Lento.  
→ O aparelho passa para o modo **PAUSA**.
- Utilize as teclas de cursor ◀▶ para seleccionar a velocidade pretendida: -1, -1/2, -1/4 ou -1/8 (recuo) ou +1/8, +1/4, +1/2 ou +1 (avanço).
- Seleccione 1 para ler novamente o disco à velocidade normal.
- Se premir **II**, a velocidade será nula (pausa).
- Para sair do modo de movimento lento, prima ▶ ou ▲.

### Imagem Parada e reprodução de imagem a imagem

- Seleccione **IP** (**IMAGEM A IMAGEM**) na barra de menus.
- Seleccione a tecla ▼ para entrar no menu imagem a imagem.  
→ O aparelho passa para o modo **PAUSA**.
- Utilize as teclas de cursor ◀▶ para seleccionar a imagem anterior ou seguinte.
- Para sair do modo imagem a imagem, prima ▶ ou ▲.

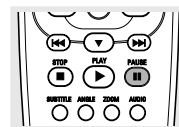

Pode ainda avançar; premindo repetidamente **II** no controlo remoto.

### Procura

A procura lê os primeiros 10 segundos de cada capítulo/índice do disco.

- Prima **SCAN**.
- Para continuar a ler na faixa escolhida, prima novamente **SCAN** ou prima ▶.

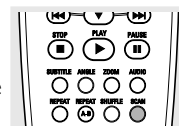

## Pesquisa

- Selecione **(MOVIMENTO RÁPIDO)** na barra de menus.
- Utilize as teclas **◀▶** para entrar no menu Movimento Rápido.
- Utilize as teclas **◀▶** para seleccionar a velocidade pretendida: -32, -8 ou -4 (recuo) ou +4, +8, +32 (avanço).
- Selecione 1 para ler novamente o disco à velocidade normal.
- Para sair do modo Movimento Rápido, prima **▶** ou **▲**.

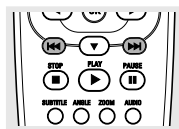

## Repetição

### Discos Vídeo DVD – Repetir capítulo/título/disco

- Para repetir o capítulo que está a ser reproduzido, prima REPEAT.  
→ **REPEAT CHPT** aparece no visor do aparelho.
- Para repetir o título que está a ser reproduzido, prima outra vez REPEAT.  
→ **REPEAT TITL** aparece no visor do aparelho.
- Para repetir a totalidade do disco, prima uma terceira vez REPEAT.  
→ **REPEAT** aparece no visor do aparelho.
- Para sair do modo Repetição, prima uma quarta vez REPEAT.

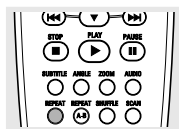

### CDs Vídeo – Repetir faixa/disco

- Para repetir a faixa que está a ser reproduzida, prima REPEAT.  
→ **REPEAT TRK** aparece no visor do aparelho.
- Para repetir a totalidade do disco, prima outra vez REPEAT.  
→ **REPEAT** aparece no visor do aparelho.
- Para sair do modo Repetição, prima uma terceira vez REPEAT.

## Repetição A-B

Para repetir uma sequência de um título:

- Prima REPEAT A-B no ponto do início escolhido;  
→ **A-** aparece por breves instantes no ecrã.
- Prima novamente REPEAT A-B no ponto do final escolhido;  
→ **A-B REPEAT** aparece por breves instantes no visor e a sequência de repetição tem início (**A-B REPEAT** aparece no painel frontal do aparelho).
- Para sair da sequência, prima REPEAT A-B.

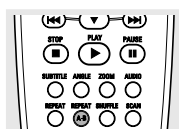

## Reprodução Aleatória (Shuffle)

### Discos Vídeo DVD

Altera a ordem da leitura dos capítulos de um título, se este tiver mais do que um capítulo.

- Prima SHUFFLE durante a reprodução.  
→ **SHUFFLE** aparece no ecrã durante cerca de 2 segundos.
- Para regressar à reprodução normal, prima novamente SHUFFLE.

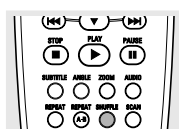

## CDs Vídeo

Reproduz por ordem aleatória as faixas, se o disco tiver mais do que uma.

- Prima SHUFFLE durante a reprodução.  
→ **SHUFFLE** aparece no ecrã durante cerca de 2 segundos.
- Para regressar à reprodução normal, prima novamente SHUFFLE.

## Pesquisa por tempo

A função de pesquisa por tempo permite iniciar a reprodução no momento escolhido do disco.

- Prima **(PESQUISA POR TEMPO)** na barra de menus.
- Prima **▼**.  
→ O aparelho passa para o modo PAUSA.  
→ Aparece uma caixa de edição de tempo no ecrã, mostrando o tempo decorrido da reprodução do disco actual.
- Utilize as teclas de dígitos para introduzir o momento de início pretendido. Introduza horas, minutos e segundos, da esquerda para a direita na caixa.  
→ Sempre que um item é introduzido, o seguinte fica realçado.
- Prima OK para confirma o momento de início.  
→ A caixa de edição de tempo desaparece e a reprodução inicia a partir da posição seleccionada no disco.

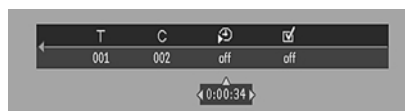

## Zoom

A função de Zoom permite ampliar a imagem de vídeo e fazer panorâmicas da imagem ampliada.

- Selecione **(ZOOM)** na barra de menus.
- Prima **▲/▼** para activar a função de **ZOOM** e seleccione o factor de zoom pretendido: 1.33, 2 ou 4.  
→ O aparelho passa para o modo Pausa.  
→ O factor de zoom seleccionado aparece por baixo do ícone Zoom, na barra de menus, e "premir OK para deslocar" aparece por baixo da barra de menus.  
→ A imagem muda em conformidade.
- Prima OK para confirmar a selecção.  
→ Os ícones de panorâmica aparecem no ecrã: **◀▶▲▼** e OK.
- Utilize as teclas **◀▶▲▼** para fazer panorâmicas no ecrã.
- Ao premir OK, só a imagem sujeita a zoom aparece no ecrã.
- Para sair do modo **ZOOM**:  
– Prima **▶** para retomar a leitura.

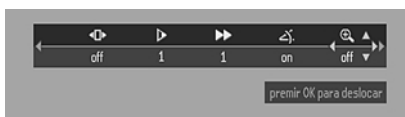

## Vídeo FTS

- A função Vídeo FTS permite guardar os títulos e capítulos favoritos (DVD) assim como faixas e índices favoritos (VCD) de um disco específico na memória do aparelho.
- O programa FTS pode dispor de 20 itens (títulos, capítulos).
- A FTS programada será colocada no topo da lista quando a leitura é activada. Quando a lista fica cheia, o novo programa substitui o último programa da lista.
- O programa pode ser escolhido e lido um de cada vez.

### Guardar um Programa Vídeo FTS

- No modo PARAGEM, seleccione **Video FTS**  na barra de menus.
- Prima ▼ para abrir o menu.  
→ O menu **Video FTS** aparece.
- Prima ► ou ◀ ou FTS para seleccionar ON ou OFF.

### Guardar títulos/faixas

- Prima ▼ para seleccionar **TITLES**.
- Utilize ► e ◀ para seleccionar o título pretendido.
- Prima OK se pretender guardar a totalidade do título.  
→ O número do título é acrescentado à lista de selecções.



### Guardar capítulos/índices

- Prima ▼ no número do título seleccionado.  
→ O número do título fica marcado e o realce desloca-se para o primeiro número disponível para este título.
- Utilize ► e ◀ para seleccionar o número do capítulo pretendido.
- Prima OK para confirmar a selecção.  
→ O número do título/capítulo é acrescentado à lista de selecções.
- Prima SYSTEM MENU para sair do menu **Video FTS** .

### Apagar um Programa Vídeo FTS

- No modo PARAGEM, seleccione **Video FTS**  na barra de menus.
- Utilize ▼ para seleccionar **PROGRAM**.
- Utilize ► e ◀ para seleccionar o número da selecção pretendida.
- Prima OK para apagar a selecção.
- Prima SYSTEM MENU para sair.

### Se pretender apagar todas as selecções:

- No modo PARAGEM, seleccione **Video FTS**  na barra de menus.
- Utilize ▼ para seleccionar **CLEAR ALL**.
- Prima OK.  
→ Todas as selecções serão apagadas.
- Prima SYSTEM MENU para sair.

## Características DVD especiais

### Verificar o conteúdo de discos Vídeo DVD: Menus

Os DVDs podem conter menus para navegar pelo disco e ter acesso a funcionalidades especiais. Para utilizar o menu, prima a tecla numérica adequada; caso contrário, utilize as teclas ▲, ▼, ►, ◀ para realçar a selecção e, depois, prima OK.

### Menus de Títulos/Disc

- Prima DISC MENU.  
→ Se o título actual tiver um menu, este aparece no ecrã, caso contrário o menu do disco será apresentado.
- O menu pode listar ângulos de filmagem, opções de idiomas de bandas sonoras e legendas e capítulos para o título.
- Para eliminar o menu de títulos, prima novamente DISC MENU.

### Ângulo de Filmagem

Se o disco contiver sequências filmadas a partir de ângulos diferentes, o ícone do ângulo aparece, indicando o número de ângulos disponíveis e o ângulo que está a ser reproduzido. Se pretender, pode mudar o ângulo de filmagem.

- Utilize as teclas ▲/▼ para seleccionar o ícone do ângulo pretendido.  
→ Volvido algum tempo, a leitura muda para o ângulo seleccionado. O ícone de ângulos permanece até deixar de haver múltiplos ângulos.



### Alterar o Idioma áudio

- Seleccione ((L (BANDA SONORA) na barra de menus.
- Seleccione repetidamente ((L ou ▲/▼ para visualizar os diferentes idiomas.



### Legendas

- Seleccione (...) (LEGENDAS) na barra de menus.
- Prima (...) ou ▲/▼ para visualizar as diferentes legendas.



## Características VCD & SVCD especiais

### Controlo da Reprodução (PBC)

- Coloque um CD Vídeo com **PBC** e prima ►.
- Percorra o menu com as teclas indicadas no ecrã do televisor até a passagem escolhida começar a ser reproduzida. No caso de um menu PBC ser constituído por uma lista de títulos, pode seleccionar directamente um título.
- Recorrendo às teclas numéricas (0-9).
- Prima RETURN para regressar ao menu anterior.
- Pode ainda desligar o **PBC** no menu Preferências pessoal.

### Reproduzir CDs Áudio

- Depois de colocar o disco, a reprodução é automaticamente iniciada.
- Se o televisor estiver ligado, o ecrã CD Áudio aparece.
- O número de faixas e a duração total de reprodução serão apresentados no ecrã.
- Durante a reprodução, o número da faixa actual e o tempo decorrido de reprodução aparecem no ecrã e no visor do aparelho.
- No final do disco, a reprodução pára.
- Para interromper a reprodução em qualquer outra altura, prima ■.

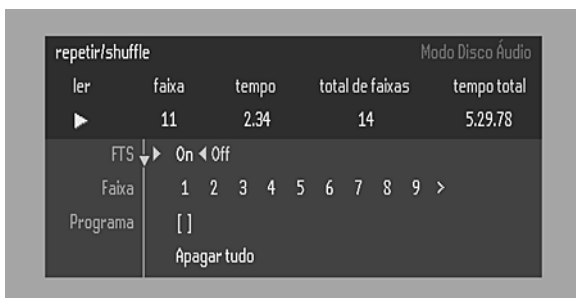

### Pausa

- Prima II durante a reprodução..
- Para retomar a leitura, prima ►.

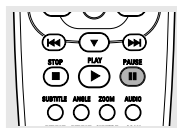

### Pesquisa

- Para pesquisar para a frente ou para trás no disco, a uma velocidade quatro vezes superior à normal, prima |◀◀◀ ou ▶▶▶| cerca de um segundo durante a reprodução.  
→ A pesquisa é iniciada e o som é parcialmente reduzido.
- Para passar para oito vezes a velocidade normal, prima novamente |◀◀◀ ou ▶▶▶|.  
→ A pesquisa passa para oito vezes a velocidade normal e o som é parcialmente reduzido.
- Para regressar à velocidade quatro vezes superior à normal, prima novamente |◀◀◀ ou ▶▶▶|.
- Se o televisor estiver ligado, a velocidade e a direcção da pesquisa são apresentadas no ecrã sempre que premir |◀◀◀ ou ▶▶▶|.
- Para terminar a pesquisa, prima ► para retomar a reprodução ou ■ para parar.

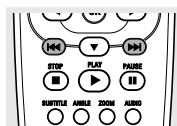

### Passar para outra faixa

- Prima por breves instantes |◀◀◀ ou ▶▶▶| durante a leitura para passar à faixa seguinte ou regressar ao início da faixa actual.
- Prima |◀◀◀ duas vezes brevemente para passar para a faixa anterior.
- Para passar directamente para outra faixa, digite o número da faixa, recorrendo às teclas numéricas (0-9).

### Reprodução Aleatória

- Durante a reprodução, prima **SHUFFLE**.  
→ A ordem das faixas é alterada.
- Para regressar à reprodução normal, prima novamente **SHUFFLE**.

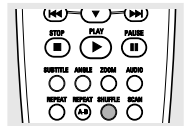

### Repetição de faixa/disco

- Para repetir a faixa que está a ser reproduzida, prima REPEAT.  
→ **REPEAT TRK** aparece no visor.
- Para repetir a totalidade do disco, prima REPEAT uma segunda vez.  
→ **REPEAT** aparece no visor.
- Para sair do modo Repetição, prima REPEAT uma terceira vez.

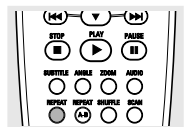

### Repetição A-B

Para repetir uma sequência:

- Prima REPEAT A-B no ponto de partida escolhido;  
→ **A-** aparece no visor do aparelho.
- Prima novamente REPEAT A-B no ponto de finalização escolhido;  
→ **A-B** aparece no visor e a sequência começa a ser reproduzida repetidamente.
- Para sair da sequência, prima novamente REPEAT A-B.

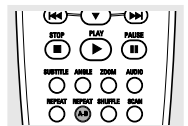

### Procura

A procura lê os primeiros 10 segundos de cada capítulo/índice do disco.

- Prima **SCAN**.
- Para continuar a ler na faixa escolhida, prima novamente **SCAN** ou prima ►.

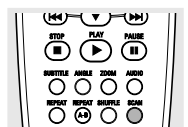

### Programa FTS

- O Programa FTS permite guardar na memória do aparelho as faixas favoritas de um disco específico.
- Cada Programa FTS pode conter um máximo de 20 faixas.



## Guardar um Programa FTS

- 1 Coloque um disco e interrompa a reprodução.
- 2 Utilize ▼ para passar para a lista de faixas disponíveis.
- 3 Utilize ► ou ◀ para seleccionar faixas a partir da lista. Para ir directamente para uma faixa, digite o seu número através das teclas numéricas (0-9).
- 4 Guarde cada faixa, premindo OK.
  - Os números das faixas serão acrescentados à lista.
  - O número da faixa e a duração da reprodução do programa aparecem no ecrã e no visor do aparelho.

Quando o Programa FTS estiver completo, prima ► para iniciar a reprodução ou ▲ para regressar ao modo Paragem. Em qualquer caso, o Programa FTS será automaticamente memorizado.

### Ligar/desligar o FTS

- 1 Utilize ▲ ▼ para passar para as faixas pretendidas.
- 2 Utilize ► ou ◀ para ligar ou desligar.

### Apagar uma faixa de um Programa FTS

- 1 Utilize ▼ para passar para a lista de faixas seleccionadas.
- 2 Utilize ► e ◀ para seleccionar o número da faixa que pretende apagar.
- 3 Prima OK.
  - O número da faixa é apagado da lista das faixas seleccionadas.

### Apagar totalmente o programa

- 1 Utilize ▼ para seleccionar **CLEAR ALL** e, seguidamente, prima OK.
  - O Programa FTS será totalmente apagado.

## Características um disco MP3

### Suporta os seguintes formatos MP3-CD (formato ISO9660):

- Máximo de 30 caracteres
- Máximo do directório aninhado é de 8 níveis
- O número de ALB máximo é 32
- Taxa de bits VBR suportada
- As frequências de amostragem suportadas para o disco MP3 são as seguintes: 32 kHz, 44,1 kHz, 48 kHz
- As taxas de bits suportados do disco MP3 são as seguintes: 32, 64, 96, 128, 192, 256 (kbps)

### Os seguintes formatos não são suportados

- Os ficheiros como \*.WMA, \*.AAC, \*.DLF, \*.M3U, \*.PLS
- Nome de ficheiro chinês
- Os discos com sessão não fechada
- Os discos gravados no formato UDF

O descarregamento de ficheiros MP3 da Internet ou a cópia de músicas a partir de discos legais é um processo delicado.

Qualidade de Som	Bit Rate	Taxa de Redução Aproximada	Tempo total aproximado do MP3-CD	Comentário
Rádio AM	32 kbps	40 : 1	40 hrs	Qualidade do som significativamente afectada – não recomendado
Rádio FM	64 kbps	20 : 1	20 hrs	
Parecido com CD	96 kbps	15 : 1	15 hrs	Taxa de compressão reduzida – sugere-se a leitura de CDs
Tipo CD	128 kbps	10 : 1	10 hrs	
CD*	256 kbps	5 : 1	5 hrs	Qualidade de som equilibrada – taxa de compressão
CD*	320 kbps	3 : 1	3 hrs	

**Em consequência, é possível experimentar um “salto” ocasional” ao ouvir discos MP3, facto que é considerado normal.**

### Nota adicional sobre a leitura de discos MP3;

- Em conformidade com o SDMI, não dispõe de capacidade de saída digital.
- Devido à natureza de gravação dos discos DAM (discos que contêm música codificada Áudio Digital e MP3), só lê música Áudio Digital.
- Só a primeira sessão de discos de sessões múltiplas é suportada

## Álbum/Título

Esta funcionalidade permite visualizar e seleccionar o Álbum/Título seguinte ou anterior do disco MP3.

- 1 Prima ▲/▼ para percorrer o Álbum anterior ou seguinte.
- 2 Prima ◀/► para percorrer a Faixa anterior ou seguinte.

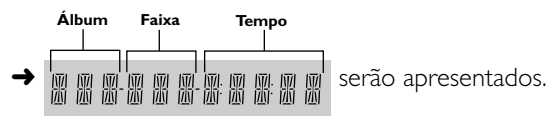

- 3 É também possível seleccionar o número do álbum/faixa pretendido a partir do teclado numérico do controlo remoto.

### Nota

- **No modo STOP:** são utilizados números na selecção do **ÁLBUM**.
- **No modo PLAY:** são utilizados números na selecção da **FAIXA**.

- Só são possíveis os seguintes modos para os discos MP3;
  - STOP / PLAY / PAUSE
  - SKIP NEXT / PREVIOUS
  - REPEAT (ALBUM / TRACK / DISC)

## Discos MP3 - Álbum/Faixa/Disco

- Para repetir a faixa, prima REPEAT.
  - **REPEAT TRK** aparece no visor.
- Para repetir o álbum, prima REPEAT uma segunda vez.
  - **REPEAT ALBM** aparece por breves instantes no visor do leitor.
- Para repetir o disco, prima REPEAT uma terceira vez.
  - **REPEAT DISC** aparece no visor do leitor.

## Controlo de acesso; bloqueio parental (DVD e VCD)

### Activar/desactivar o bloqueio parental

- 1 Ao parar a reprodução, seleccione **CONTROLO DE ACESSO** no menu de características, utilizando as teclas ▲/▼.
- 2 Introduza um código de 4 dígitos da sua escolha.
- 3 Introduza uma segunda vez o código.
- 4 Desloque-se para **"BLOQUEIO PARENTAL"**, utilizando as teclas ▲/▼.
- 5 Desloque-se para **BLOQUEAR/DESBLOQUEAR**, utilizando a tecla ►.
- 6 Seleccione **BLOQUEAR**, utilizando as teclas ▲/▼.
- 7 Prima OK ou ◀ para confirmar e, depois, prima novamente ◀ para sair do menu.  
→ Deste modo, os discos não autorizados só serão reproduzidos se o código de 4 dígitos for introduzido.
- 8 Seleccione **DESBLOQUEAR** para desactivar o Bloqueio parental.

*Nota:* A confirmação do código de 4 dígitos é necessária sempre que:

- O código é introduzido pela primeira vez (consulte a descrição anterior);
- O código é alterado (consulte "Alterar o código de 4 dígitos");
- O código é eliminado (consulte "Alterar o código de 4 dígitos").



### Autorizar discos

- Coloque o disco. Consulte "Colocar discos".  
→ O diálogo "protecção de crianças" aparece. Ser-lhe-á solicitado que introduza o código secreto para "Reproduzir uma vez" ou "Reproduzir sempre". Se escolher a primeira opção, o disco pode ser reproduzido durante o tempo em que permanecer no aparelho e este estiver ligado. Se escolher a segunda opção, o disco torna-se seguro para as crianças (autorizado), podendo ser sempre reproduzido, mesmo que o Bloqueio parental estiver activado.

*Notas:*

- A memória do aparelho contém uma lista de 120 títulos de discos autorizados ("Seguros para as Crianças"). Se, no diálogo "protecção de crianças", seleccionar "Reproduzir sempre", o disco passa a fazer parte da lista.

- Sempre que um disco "seguro para crianças" for reproduzido, passará para o topo da lista. Quando esta ficar cheia e for acrescentado um novo disco, o último da lista desaparecerá.
- Os DVDs de duas faces poderão ter diferentes identificações para cada uma das faces. Para que o disco seja "seguro para as crianças", será necessário autorizar ambas as faces.
- Os VCDs de volumes múltiplos poderão ter identificações diferentes para cada volume. Para que o conjunto completo seja "seguro para as crianças", será necessário autorizar todos os volumes.



### Desautorizar discos

- Coloque o disco. Consulte "Colocar discos".  
→ A reprodução inicia-se imediatamente.
- Prima ■ enquanto ☺ estiver visível.  
→ ☹ aparece e o disco passa a estar desautorizado.

## Controlo de acesso; Nível classificações (só Vídeo DVD)

Há filmes em DVDs que podem conter cenas impróprias para crianças. Por isso, o disco poderá dispor de informações sobre "Nível classificações" aplicáveis à totalidade do disco ou a cenas específicas. Estas cenas são classificadas entre 1 e 8, havendo cenas alternativas e mais adequadas no disco. As classificações variam consoante os países. A característica "Nível classificações" permite impedir a reprodução de discos por parte dos filhos ou fazer a sua reprodução com as cenas alternativas.

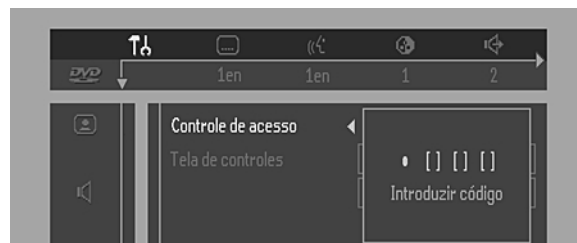

## Activar/Desactivar o Nivel classificações

- 1 Ao parar a reprodução do disco, seleccione **CONTROLO DE ACESSO** no menu de características, utilizando as teclas ▲/▼.
- 2 Introduza o código de 4 dígitos. Se for necessário, digite o código uma segunda vez.
- 3 Desloque-se para Nivel classificações, utilizando as teclas ▲/▼.
- 4 Desloque-se para **REGULAÇÃO DE VALOR** (1-8), utilizando a tecla ►.
- 5 Depois, utilize as teclas ▲/▼ ou as teclas numéricas do controlo remoto para seleccionar um valor entre 1 e 8, relativo ao disco colocado.

**Valor 0 (apresentado como “-“):**

O Nivel classificações não está activado. O disco é reproduzido na sua totalidade.

**Valores de 1 a 8:**

O disco contém cenas impróprias para crianças. Se definir um valor para o aparelho, todas as cenas com a mesma classificação ou inferior serão reproduzidas. As cenas com uma classificação superior não serão reproduzidas, salvo se o disco tiver cenas alternativas. A alternativa deve ter a mesma classificação ou inferior. No caso de não haver uma alternativa adequada, a reprodução pára e é necessário introduzir o código de 4 dígitos.

- 6 Prima OK ou ◀ para confirmar e, depois, prima novamente ◀ para sair do menu.



## País

- 1 Ao parar a reprodução do disco, seleccione **CONTROLO DE ACESSO** no menu de características, utilizando as teclas ▲/▼.
- 2 Introduza o código de 4 dígitos.
- 3 Desloque-se para **MUDAR PAÍS**, utilizando a tecla ▼.
- 4 Prima a tecla ►.
- 5 Seleccione um país, utilizando ▲/▼.
- 6 Prima OK ou ◀ para confirmar e, depois, prima novamente ◀ para sair do menu.

## Alterar o código de 4 dígitos

- 1 Ao parar a reprodução do disco, seleccione **CONTROLO DE ACESSO** no menu de características, utilizando as teclas ▲/▼.
- 2 Introduza o código anterior.
- 3 Desloque-se para **MUDAR O CÓDIGO**, utilizando a tecla ▼.
- 4 Prima a tecla ►.
- 5 Introduza o novo código de 4 dígitos.
- 6 Introduza uma segunda vez o código e reconfirme, premindo OK.
- 7 Prima ◀ para sair do menu.

## No caso de se esquecer do código de 4 dígitos

- 1 Prima ■ para sair do ecrã “Protecção de Crianças”.
- 2 Seleccione **ACCESS CONTROL** no menu de características, utilizando as teclas ▲/▼.
- 3 É possível cancelar o código de 4 dígitos, premindo ■ quatro vezes no diálogo “Controlo de Acesso”.
- 4 A seguir, pode introduzir um novo código (duas vezes!), de acordo com a descrição anterior (Mudar o código de 4 dígitos).

## Renúncia relativa ao Nivel classificações

Este aparelho DVD dispõe do sistema de **NIVEL CLASSIFICAÇÕES** que visa ser activado durante a reprodução de discos DVD que incorporam uma codificação de software específica, de acordo com normas técnicas adoptadas pelo fabricante do aparelho e indústrias produtoras de discos.

Chama-se a atenção para o facto de o sistema de **NIVEL CLASSIFICAÇÕES** não funcionar em discos DVD se não incorporarem a referida codificação de software. Chama-se ainda a atenção para o facto de, à data do lançamento deste aparelho DVD, haver aspectos relativos às normas técnicas que careciam de acordo entre os fabricantes do aparelho e as indústrias produtoras de discos.

Neste contexto, a Philips não pode garantir o funcionamento do sistema de **NIVEL CLASSIFICAÇÕES** e recusa qualquer responsabilidade resultante da visualização não autorizada do conteúdo dos discos.

Em caso de dúvida, certifique-se de que o disco é reproduzido de acordo com as definições de **NIVEL CLASSIFICAÇÕES** antes de possibilitar o acesso às crianças.



# Antes de solicitar assistência

Se lhe parecer que o aparelho Vídeo DVD está avariado, consulte primeiramente a presente lista de verificação. Pode ser que se tenha esquecido de algo. Em nenhuma circunstância deverá tentar reparar por si próprio o aparelho; se o fizer, a garantia perderá a validade.

Procure o(s) problema(s) específico(s). Seguidamente, proceda de acordo com as instruções para solucionar o(s) problema(s).

<b>Problema</b>	<b>Solução</b>
<b>Sem energia</b>	<ul style="list-style-type: none"><li>– Verifique se o cabo de alimentação está devidamente ligado.</li><li>– Verifique se a tomada de parede tem energia, ligando outro aparelho.</li></ul>
<b>Sem imagem</b>	<ul style="list-style-type: none"><li>– Verifique se o televisor está ligado.</li><li>– Verifique a ligação vídeo.</li></ul>
<b>Imagem distorcida</b>	<ul style="list-style-type: none"><li>– Se um disco ficar sujo, limpe-o com um pano de limpeza. Limpe o disco de dentro para fora, numa linha recta.</li><li>– Poderá haver, ocasionalmente, uma pequena distorção da imagem, mas não se trata de um problema.</li></ul>
<b>Imagem totalmente distorcida ou sem cor no menu do aparelho</b>	<ul style="list-style-type: none"><li>– Se a imagem estiver totalmente distorcida ou se a imagem rolar na vertical, verifique se a definição NTSC/PAL no aparelho DVD coincide com o sinal de vídeo do televisor.</li><li>– Se o sinal de vídeo do televisor for NTSC, seleccione a definição NTSC no aparelho DVD.</li><li>– Se o sinal de vídeo for PAL, seleccione a definição PAL – consulte DEFINIÇÕES NTSC/PAL.</li></ul>
<b>Imagem distorcida ou a preto e branco comDVD ou CD Víde</b>	<ul style="list-style-type: none"><li>– O formato do disco não coincide com o sinal de vídeo do televisor (PAL/NTSC)– consulte Conversão PAL/NTSC.</li></ul>
<b>Sem som</b>	<ul style="list-style-type: none"><li>– Verifique as ligações do som.</li><li>– Se estiver a utilizar um amplificador HiFi, tente outra fonte sonora.</li></ul>
<b>Som distorcido do amplificador HiFi</b>	<ul style="list-style-type: none"><li>– Verifique se há ligações de som feitas à entrada do gira-discos do amplificador.</li></ul>
<b>Sem som na saída digital</b>	<ul style="list-style-type: none"><li>– Verifique as ligações digitais.</li><li>– Verifique o menu de definições e certifique-se de que a saída digital está definida em ALL ou PCM.</li><li>– Veja se o formato áudio do Idioma áudio coincide com as capacidades do receptor.</li><li>– Não se aplica a MP3s</li></ul>
<b>O disco não é reproduzido</b>	<ul style="list-style-type: none"><li>– Certifique-se de que a etiqueta do disco está virada para cima.</li><li>– Limpe o disco.</li><li>– Verifique se o disco tem algum defeito; experimente outro.</li><li>– Veja se o disco tem algum defeito, está riscado ou ondulado.</li></ul>
<b>Ao retirar o disco, não aparece o ecrã de arranque</b>	<ul style="list-style-type: none"><li>– Proceda à reposição, desligando e ligando novamente o aparelho.</li><li>– Veja se o programa exige a colocação de outro disco.</li></ul>
<b>O aparelho não responde ao controlo remoto</b>	<ul style="list-style-type: none"><li>– Aponte directamente o controlo remoto para o sensor existente na parte frontal do aparelho.</li><li>– Retire quaisquer obstáculos entre o aparelho e o controlo remoto.</li><li>– Verifique e substitua as pilhas do controlo remoto.</li></ul>
<b>Os botões não funcionam</b>	<ul style="list-style-type: none"><li>– Para repor totalmente o aparelho, retire o cabo de alimentação da tomada de parede.</li></ul>
<b>O leitor não responde a alguns comandos de funcionamento durante a leitura</b>	<ul style="list-style-type: none"><li>– O disco pode não permitir algumas operações. Consulte as instruções do disco.</li></ul>
<b>O leitor Vídeo DVD não lê CDs/DVDs</b>	<ul style="list-style-type: none"><li>– Recorra a um CD/DVD de limpeza normal para limpar a lente antes de enviar o leitorVídeo DVD para reparação.</li></ul>

# Especificações

## SISTEMA DE REPRODUÇÃO

Vídeo DVD  
CD Vídeo e SVCD  
CD (CD-R e CD-RW)  
DVD+RW  
MP3

## SISTEMA DE LEITURA ÓPTICA

Tipo laser	Semi-condutor AlGaAs
Abertura Numérica	0,6 (DVD) 0,45 (VCD/CD)
Comprimento de onda	650 nm (DVD) 780 nm (VCD/CD)

## FORMATO DISCO DVD

Meio	Disco Óptico
Diâmetro	12 cm (8 cm)
Duração da reprodução (12 cm)	Uma camada 2,15 h* Camada dupla 4 h* Dois lados 4,30 h* Camada simples Dois lados 8 h* Camada dupla

## FORMATO DE VÍDEO

Conversor DA	10 bits
Tratamento de sinal	Componentes
Compressão Digital	MPEG2 para DVD MPEG1 para VCD

## SISTEMA DE TV

	(PAL/50Hz)	(NTSC/60Hz)
Número de linhas	625	525
Reprodução	Sistema múltiplo	(PAL/NTSC)

## DVD

Resolução Horizontal	720 pixels	720 pixels
Resolução Vertical	576 linhas	480 linhas

## VCD

Resolução Horizontal	352 pixels**	352 pixels**
Resolução Vertical	288 linhas	240 linhas

## DESEMPENHO DE VÍDEO

Saída de vídeo	1 Vpp para 75 ohm
Saída RGB	0,7 Vpp para 75 ohm
Mudança Nível de Negros	Ligar/Desligar
Mudança de Vídeo	Esquerda/Direita

## FORMATO DE ÁUDIO

Digital	MPEG DTS/Dolby Digital PCM	Digital Comprimido 16, 20, 24 bits fs, 44.1, 48, 96 kHz
---------	----------------------------------	---

Som Estéreo Analógico

Mistura Dolby Pro Logic do som de canais múltiplos Dolby Digital

Som 3D (TruSurround) para som de canal 5.1 virtual em 2 colunas (MPEG/Dolby Digital)

## DESEMPENHO DE ÁUDIO

Conversor DA	24 bits
DVD	fs 96 kHz 4 Hz – 44 kHz fs 48 kHz 4 Hz – 22 kHz
CD Vídeo	fs 44.1 kHz 4 Hz – 20 kHz
CD	fs 44.1 kHz 4 Hz – 20 kHz
Sinal – Ruído (1 kHz)	100 dB
Gama Dinâmica (1 kHz)	97 dB
Diafonia (1 kHz)	110 dB
Distorção e Ruído (1 kHz)	88 dB
MPEG MP3	MPEG Audio L3

## LIGAÇÕES

SCART	Euroconnector
Saída de Vídeo	Cinch (amarelo)
Áudio E+D	Cinch (branco/vermelho)
Saída de subwoofer	Cinch (preto)
Saída Digital	1 coaxial, 1 óptica IEC958 para CDDA / LPCM IEC1937 para MPEG1, MPEG 2 e Dolby Digital, DTS

## CAIXA

Dimensões (L x A x E)	435 x 92 x 320 mm
Peso	Aproximadamente 4 kg

## FUNCIONALIDADE GERAL

Paragem / Reprodução / Pausa  
Avanço / Recuo Rápido  
Pesquisa por tempo  
Avanço / Recuo Passo a Passo  
Movimento Lento  
Seleção de Título / Capítulo / Faixa  
Salto para Seguinte / Anterior  
Repetição (Capítulo / Título / Tudo) ou (Faixa / Tudo)  
Repetição A-B  
Reprodução Aleatória (Shuffle)  
Procura  
Novo interface gráfico do utilizador melhorado  
Imagem Parada Perfeita com filtro digital multi-funções  
Zoom (x1.33, x2, x4) com melhoria de imagem  
Smart Picture para definição cómoda de cores pessoais  
Conversão PAL/NTSC  
Poupança do Ecrã (escurecimento de 75% após 15 minutos)  
Som 3D (TruSurround)  
Jog Shuttle Virtual  
Indicador de taxa de bits áudio e vídeo

## FUNCIONALIDADE DE DVDS

Seleção de ângulos múltiplos  
Seleção de Banda Sonora (1 em 8 idiomas no máximo)  
Seleção de Legendas (1 em 32 idiomas no máximo)  
Conversão da Taxa de Definição (16:9, 4:3 "Letterbox", 4:3 "Pan Scan")  
Nível classificações e Bloqueio parental  
Suporte de Menu de Disco (Menu de Títulos e Menu de Raiz)  
Retoma (5 discos) após paragem / espera  
Programação de títulos/capítulos com Seleção de Favoritos

## FUNCIONALIDADE DE CDs VÍDEO

Controlo de Reprodução para discos VCD 2.0  
Nível classificações e Bloqueio parental  
Retoma (5 discos) pós paragem / espera  
Programação de faixas com Seleção de Favoritos

## FUNCIONALIDADE DE CDs ÁUDIO

Visualização do Tempo (Duração Total / Faixa / Remanescente)  
Funcionalidade áudio total com controlo remoto  
Programação com Seleção de Faixas Favoritas

## FUNCIONALIDADE MP3

Visor de Tempo (Faixa)  
Seleção de Álbum e Faixa  
Repetir (Álbum / Faixa / Disco)

\* tempo de reprodução normal com 2 bandas sonoras de idiomas diferentes e 3 idiomas de legendas.

**As presentes especificações podem ser alteradas sem aviso prévio.**