

## Εισαγωγή

Εισαγωγή στη λειτουργία των βίντεο DVD της Philips	114
Αποσυσκευασία	114
Τοποθέτηση μπαταριών στο Τηλεχειριστήριο	114
Περιβαλλοντικές πληροφορίες	114
Πληροφορίες Ασφαλείας	114
Καθαρισμός των δίσκων	114

## Επισκόπηση των λειτουργιών

Πρόσοψη και πίσω όψη	115
Τηλεχειριστήριο	116

## Προετοιμασία

Γενικές παρατηρήσεις	117
Σύνδεση με τηλεόραση	117
Σύνδεση με προαιρετικό εξοπλισμό	117-118
Ρυθμίσεις NTSC/PAL	118
Μετατροπή NTSC/PAL	118
Γενικές επεξηγήσεις	118
Αρχική Ρύθμιση	119
Γραμμή μενού/Παράθυρο κατάστασης	119
Προεπιλεγμένη σελίδα στην οθόνη της τηλεόρασης	120
Προσωπικές Προτιμήσεις	120-121

## Χειρισμός

Εισαγωγή δίσκων	122
Αναπαραγωγή ενός δίσκου βίντεο DVD και βίντεο CD	122
Γενικές δυνατότητες	122-124
Ειδικές δυνατότητες για δίσκους DVD	124
Ειδικές δυνατότητες για δίσκους VCD και SVCD	124
Αναπαραγωγή ενός δίσκου CD μουσικής	124-125
Προγραμματισμός FTS	125-126
Χαρακτηριστικά Δίσκων MP3	126

## Έλεγχος Πρόσβασης

Έλεγχος Πρόσβασης: κλείδωμα για τα παιδιά	127
Έλεγχος Πρόσβασης: γονικός έλεγχος	127-128

## Προτού ζητήσετε σέρβις

Προτού ζητήσετε σέρβις	129-130
------------------------	---------

## Προδιαγραφές

Προδιαγραφές	130-131
--------------	---------

## Εισαγωγή στη λειτουργία του βίντεο DVD της Philips

Η συσκευή αναπαραγωγής βίντεο DVD της Philips αναπαράγει ψηφιακούς δίσκους βίντεο, που είναι κατασκευασμένοι σύμφωνα με το καθολικό πρότυπο βίντεο DVD. Οι μοναδικές δυνατότητες του συστήματος βίντεο DVD, όπως π.χ. η επιλογή της μουσικής επένδυσης, της γλώσσας των υποτίτλων και των διαφορετικών οπτικών γωνιών της κάμερας λήψης (και πάλι, ανάλογα με το δίσκο), περιλαμβάνονται όλες και σε αυτή τη συσκευή. Εκτός από δίσκους DVD -Video, μπορείτε να αναπαράγετε όλους τους δίσκους Video CD, δίσκους SVCD και δίσκους CD μουσικής.

### Βίντεο DVD

Μπορείτε να αναγνωρίσετε τους δίσκους βίντεο DVD από το λογότυπο που παρατίθεται αριστερά.

Ανάλογα με το υλικό που περιέχεται στο δίσκο (κινηματογραφική ταινία, βίντεο κλιπ, θεατρική σειρά, κ.λπ.), ο δίσκος είναι δυνατό να περιέχει έναν ή περισσότερους Τίτλους.

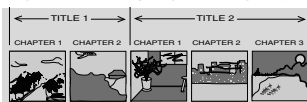

### Βίντεο CD

Μπορείτε να αναγνωρίσετε τους δίσκους βίντεο CD από το λογότυπο που παρατίθεται αριστερά.



### Δίσκοι Super VCD (SVCD)

Οι δίσκοι SVCD κατασκευάζονται σύμφωνα με το Πρότυπο Super VCD IO, το οποίο αναφέρεται στο Πρότυπο της Βιομηχανίας Ηλεκτρονικών της Λαϊκής Δημοκρατίας της Κίνας.



### CD Μουσικής

Τα CD μουσικής περιέχουν μόνο μουσικά κομμάτια. Μπορείτε να αναγνωρίσετε τους δίσκους CD μουσικής από το λογότυπο που παρατίθεται αριστερά.

### Δίσκοι MP3 (Σύστημα ήχου MPEG Επιπέδου 3)

Αυτή η συσκευή αναπαραγωγής υποστηρίζει δίσκους MP3, οι οποίοι περιέχουν συμπίεσμένα μουσικά κομμάτια.

Σημείωση:

– Σε δίσκους πολλαπλών περιόδων εγγραφής (νφμυιτεττιοζ), υποστηρίζεται μόνο η πρώτη περίοδος εγγραφής.

## Αποσυσκευασία

Κατ' αρχάς, ελέγξτε και αναγνωρίστε το περιεχόμενο της συσκευασίας της συσκευής αναπαραγωγής βίντεο DVD.

Θα πρέπει να αναγνωρίσετε τα ακόλουθα είδη:

- Συσκευή αναπαραγωγής βίντεο DVD
- Τηλεχειριστήριο με μπαταρίες
- Καλώδιο εναλλασσόμενου ρεύματος
- Καλώδιο SCART
- Οδηγίες χρήσης

Αν κάποιο είδος έχει υποστεί ζημιά ή λείπει, απευθυνθείτε στο κατάστημα λιανικών πωλήσεων από το οποίο αγοράσατε το προϊόν ή στη Philips.

Φυλάξτε τα υλικά συσκευασίας για τη μελλοντική μεταφορά της συσκευής.

## Τοποθέτηση μπαταριών στο Τηλεχειριστήριο

- Τοποθετήστε δύο μπαταρίες, σύμφωνα με τις ενδείξεις στο εσωτερικό του χώρου των μπαταριών.

**Προσοχή: Μη χρησιμοποιείτε χρησιμοποιημένες και καινούργιες μπαταρίες μαζί. Ποτέ μη χρησιμοποιείτε διαφορετικούς τύπους μπαταριών (απλές, αλκαλικές, κ.λπ.) μαζί.**

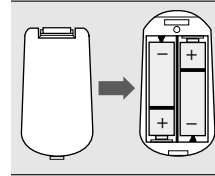

## Περιβαλλοντικές πληροφορίες

- Το σύστημά σας αποτελείται από υλικά τα οποία ανακυκλώνονται και επαναχρησιμοποιούνται εάν αποσυναρμολογηθούν από μία εξειδικευμένη εταιρεία. Παρακαλούμε τηρήστε τους τοπικούς κανονισμούς σχετικά με τη διάθεση των υλικών συσκευασίας, των άδειων μπαταριών και των παλαιών συσκευών.

## Πληροφορίες Ασφαλείας

- Προφυλάξτε το σύστημα από υπερβολική υγρασία, βροχή, σκόνη ή πηγές θέρμανσης.
- Τοποθετήστε τη συσκευή πάνω σε μια σταθερή και επίπεδη επιφάνεια.
- Τοποθετήστε τη συσκευή μακριά από οικιακές συσκευές θέρμανσης, καθώς και από την άμεση ηλιακή ακτινοβολία.
- Εάν τοποθετήσετε τη συσκευή σε έπιπλο, αφήστε ελεύθερο χώρο 2,5 εκ. (1 ίντσα) περίπου γύρω από τη συσκευή για να διασφαλίσετε τον επαρκή εξαερισμό της.
- Αν η συσκευή αναπαραγωγής βίντεο DVD δεν μπορεί να διαβάσει σωστά τους δίσκους CD/DVD, χρησιμοποιήστε ένα κοινό καθαριστικό CD/DVD που διατίθεται στο εμπόριο για να καθαρίσετε το φακό προτού δώσετε τη συσκευή αναπαραγωγής βίντεο DVD προς επισκευή. Η εφαρμογή άλλων μεθόδων καθαρισμού του φακού είναι δυνατό να καταστρέψει το φακό. Για να αποφύγετε τη συσσώρευση σκόνης πάνω στο φακό, διατηρείτε πάντα τη συσκευή κλειστή.
- Αν η συσκευή αναπαραγωγής βίντεο DVD μεταφερθεί απότομα από κρύες περιβαλλοντικές συνθήκες σε ζεστές, ο φακός ενδέχεται να θολώσει προσωρινά. Στην περίπτωση αυτή, δεν είναι δυνατή η αναπαραγωγή δίσκων CD/DVD. Αφήστε τη μονάδα σε λειτουργία για περίπου μία ώρα, χωρίς να υπάρχει δίσκος μέσα στη μονάδα, ωστόσο καταστεί η δυνατή η κανονική αναπαραγωγή.

## Καθαρισμός των δίσκων

- Καθαρίστε τυχόν ακάθαρτους δίσκους με ένα ύφασμα καθαρισμού. Σκουπίστε το δίσκο με φορά από το κέντρο προς τα έξω, σε ευθεία γραμμή.
- Μη χρησιμοποιείτε διαλύτες όπως π.χ. βενζίνη, διαλυτικό, προϊόντα καθαρισμού που διατίθενται στο εμπόριο ή αντιστατικά σπρέι που προορίζονται για δίσκους βινυλίου.

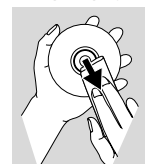

# Επισκόπηση των λειτουργιών

## Πρόσοψη και πίσω όψη

### STANDBY-ON

- θέτει τη συσκευή σε κατάσταση Αναμονής (STANDBY) ή σε λειτουργία (ON)

### DISPLAY

- δείχνει την τρέχουσα κατάσταση της συσκευής

### ▶▶| Κουμπί NEXT (Επόμενο)

- μεταπήδηση στο επόμενο κεφάλαιο ή κομμάτι

### ▶ PLAY

- για να αρχίζετε την αναπαραγωγή

### SOUND

- επιλέγει ήχο Stereo, Dolby Surround, 3D (TruSurround) ή πολυκαναλικό

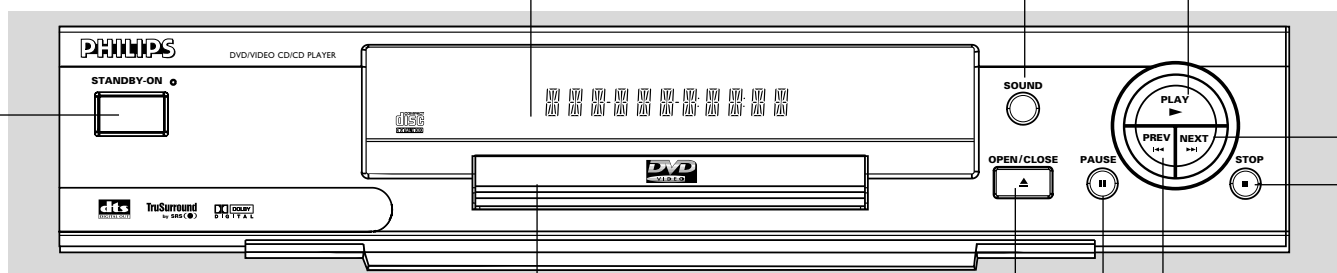

### ▲ OPEN/CLOSE

- ανοίγει/κλείνει τη συρταρωτή θήκη του δίσκου

Συρταρωτή θήκη του δίσκου

### || Κουμπί PAUSE (Παύση)

- προσωρινή διακοπή της αναπαραγωγής

### ◀◀ Κουμπί PREV (Προηγούμενο)

- μεταπήδηση στο προηγούμενο κεφάλαιο ή κομμάτι

### ■ STOP

- για να διακόπτετε την αναπαραγωγή

### MAINS (AC Power)

- σύνδεση με την πηγή ρεύματος

### COAXIAL (Digital audio out)

- σύνδεση με ψηφιακό εξοπλισμό (μέσω ομοαξονικού καλωδίου)

### OPT OUT (Digital audio out)

- σύνδεση με ψηφιακό εξοπλισμό (μέσω οπτικής ίνας)

### SUBW. (Subwoofer)

- σύνδεση με ενεργό υπογούφερ

### S-VIDEO OUT (Y/C)

- σύνδεση με τηλεόραση που διαθέτει εισόδους βίντεο S-Video (Y/C)

### TV OUT VIDEO OUT

- σύνδεση με τηλεόραση που διαθέτει θύρα SCART

### (CVBS) VIDEO OUT

- σύνδεση με τηλεόραση που διαθέτει εισόδους βίντεο CVBS

### AUDIO OUT (L/R) (Αριστερό/Δεξί Κανάλι)

- σύνδεση με ενισχυτή, δέκτη ή στερεοφωνικό συγκρότημα

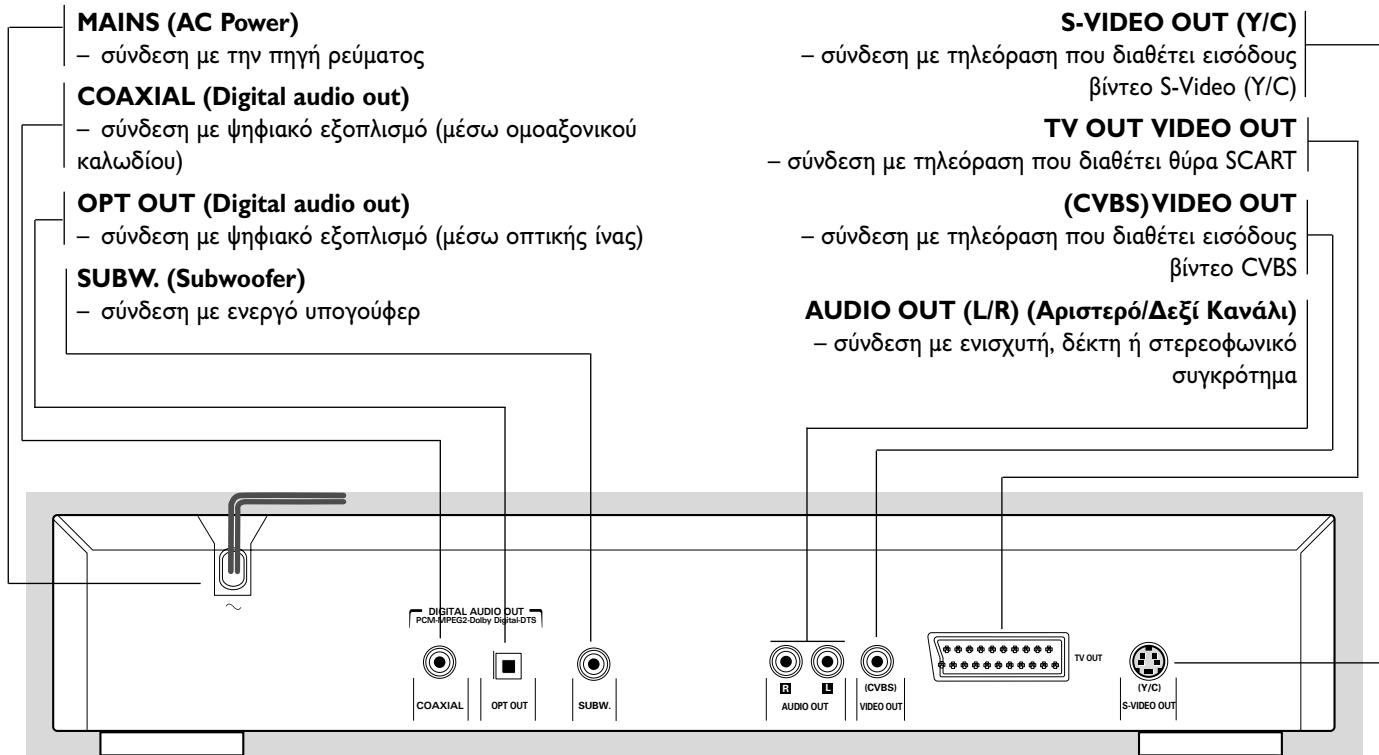

**Προσοχή:** Μην αγγίζετε τις εσωτερικές ακίδες των υποδοχών σύνδεσης που βρίσκονται στην πίσω όψη. Η τυχόν ηλεκτροστατική εκφόρτιση ενδέχεται να προκαλέσει μόνιμη βλάβη στη μονάδα.

# Τηλεχειριστήριο

**RETURN/RESUME**  
(Επιστροφή/Συνέχεια)  
– για την επιστροφή στο προηγούμενο μενού / συνέχεια αναπαραγωγής μετά την παύση της αναπαραγωγής

**DISC MENU**  
– πρόσβαση στο μενού ενός δίσκου DVD

◀ ▶ ▲ ▼  
– κίνηση του δρομέα (αριστερά/δεξιά/πάνω/κάτω) για να κάνετε μία επιλογή μέσα από το μενού  
**OK**  
– επιβεβαίωση της επιλογής μενού

◀◀  
– για την αναζήτηση προς τα πίσω\* / για τη μετάβαση σε προηγούμενο κεφάλαιο ή κομμάτι

**STOP (■)**  
– για να διακόπτετε την αναπαραγωγή  
**PLAY (▶)**  
– για να αρχίζετε την αναπαραγωγή  
**PAUSE (||)**  
– προσωρινή διακοπή της αναπαραγωγής / αναπαραγωγή καρέ-καρέ

**REPEAT**  
– επανάληψη κεφαλαίου, κομματιού, τίτλου, δίσκου  
**REPEAT A-B**  
– επανάληψη συγκεκριμένου τμήματος  
**SHUFFLE**  
– αναπαραγωγή κομματιών με τυχαία σειρά  
**SCAN**  
– αναπαραγωγή των πρώτων 10 δευτερολέπτων κάθε κομματιού/κεφαλαίου ενός δίσκου

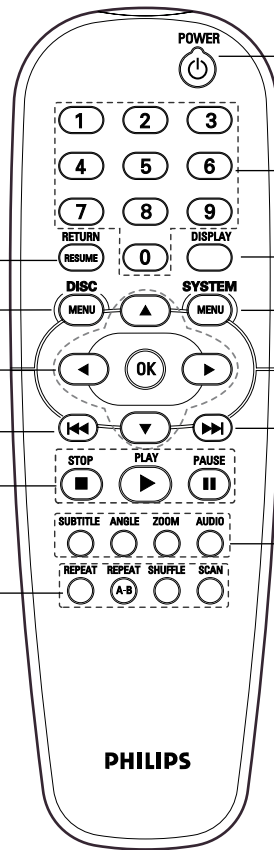

**POWER**   
– θέτει τη συσκευή DVD σε κατάσταση αναμονής ή λειτουργίας

**αριθμητικό πληκτρολόγιο 0-9**  
– για την επιλογή αριθμημένων στοιχείων του μενού

**DISPLAY**  
– εμφανίζεται ο δυφιακός ρυθμός κατά την αναπαραγωγή

**SYSTEM MENU**  
– πρόσβαση στο μενού συστήματος της συσκευής αναπαραγωγής ή κατάργησή του

◀◀  
– αναζήτηση προς τα εμπρός\* / επόμενο κεφάλαιο ή κομμάτι

**SUBTITLE**  
– επιλογή γλώσσας υποτίτλων  
**ANGLE**  
– επιλογή της οπτικής γωνίας της κάμερας λήψης DVD  
**ZOOM**  
– μεγέθυνση της εικόνας βίντεο  
**AUDIO**  
– επιλογή γλώσσας διαλόγων

\* Πατήστε το πλήκτρο για 2 δευτ. περίπου

## Γενικές παρατηρήσεις

- Η σύνδεση της συσκευής DVD μπορεί να γίνει με διάφορους τρόπους, ανάλογα με την τηλεόραση και τις άλλες συσκευές που θέλετε να συνδέσετε σε αυτή. Να χρησιμοποιήσετε μόνον έναν από τους τρόπους σύνδεσης που περιγράφονται παρακάτω.
- Για να επιτύχετε τις καλύτερες δυνατές συνδέσεις, ανατρέξτε στα εγχειρίδια της τηλεόρασης, του βίντεο, του στερεοφωνικού συγκροτήματος ή κάθε άλλης συσκευής που θέλετε να συνδέσετε με τη συσκευή αυτή.
- Για καλύτερη αναπαραγωγή του ήχου, συνδέετε τις εξόδους ήχου της συσκευής αυτής με τις εισόδους ήχου του ενισχυτή, του δέκτη, του στερεοφωνικού συγκροτήματος ή άλλης συσκευής ήχου/εικόνας που χρησιμοποιείτε. Δείτε την ενότητα "Σύνδεση με προαιρετικό εξοπλισμό".

### Προσοχή:

- Βεβαιωθείτε ότι η συσκευή DVD έχει συνδεθεί απευθείας στην τηλεόραση. Ρυθμίστε την τηλεόραση στο σωστό κανάλι εισόδου βίντεο.
- Μην συνδέετε τις εξόδους ήχου της συσκευής αυτής με την είσοδο PHONO του στερεοφωνικού σας συγκροτήματος.
- Μην συνδέετε τη συσκευή αναπαραγωγής DVD μέσω της συσκευής βίντεο. Σε μια τέτοια περίπτωση, η ποιότητα της εικόνας ενδέχεται να αλλοιωθεί εξ αιτίας του συστήματος προστασίας από αντιγραφή.

## Σύνδεση με τηλεόραση

- Ανάλογα με τις δυνατότητες του εξοπλισμού που ήδη διαθέτετε, επιλέξτε να χρησιμοποιήσετε έναν από τους παρακάτω τρόπους σύνδεσης.
- 1 Συνδέστε την έξοδο SCART με την αντίστοιχη υποδοχή της τηλεόρασης TV με τη βοήθεια του παρεχόμενου καλωδίου SCART (Z).  
Αν η τηλεόρασή σας δεν διαθέτει είσοδο SCART, μπορείτε να επιλέξετε μία από τις παρακάτω εναλλακτικές συνδέσεις:

### Σύνδεση S-Video (Y/C)

- 1 Συνδέστε την έξοδο βίντεο S-Video της συσκευής DVD με την είσοδο S-Video της τηλεόρασης, χρησιμοποιώντας ένα προαιρετικό καλώδιο S-Video (Y).
- 2 Συνδέστε τις εξόδους ήχου (Αριστερό/Δεξί κανάλι) της συσκευής DVD με τις εισόδους ήχου (Αριστερό/Δεξί κανάλι) της τηλεόρασης (A).

### Σύνδεση Βίντεο CVBS

- 1 Συνδέστε την έξοδο βίντεο (CVBS) της συσκευής με την είσοδο βίντεο της τηλεόρασης με τη βοήθεια του παρεχόμενου καλωδίου σημάτων βίντεο (X).
- 2 Συνδέστε τις εξόδους ήχου (Αριστερό/Δεξί κανάλι) της συσκευής DVD με τις εισόδους ήχου (Αριστερό/Δεξί κανάλι) της τηλεόρασης (A).

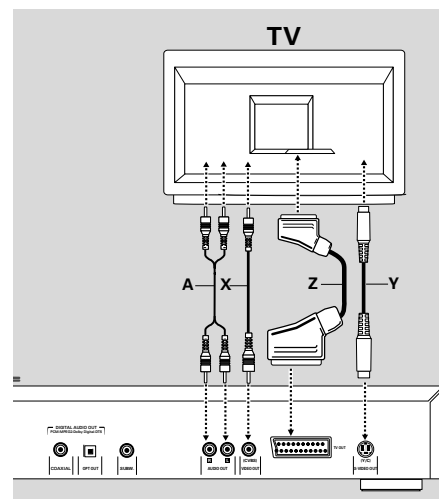

## Σύνδεση με προαιρετικό εξοπλισμό

### Σύνδεση με ενισχυτή που διαθέτει δύο αναλογικά στερεοφωνικά κανάλια ή Dolby Surround™

- 1 Συνδέστε τις εξόδους ήχου (Αριστερό/Δεξί κανάλι) της συσκευής αναπαραγωγής DVD με τις εισόδους ήχου (Αριστερό/Δεξί κανάλι) του ενισχυτή, του δέκτη ή του στερεοφωνικού συγκροτήματος, με τη βοήθεια του προαιρετικού καλωδίου σήματος ήχου (A).

### Σύνδεση με ενισχυτή που διαθέτει δύο ψηφιακά στερεοφωνικά κανάλια (PCM) ή με δέκτη ήχου/εικόνας που διαθέτει πολυκαναλικό αποκωδικοποιητή (Dolby Digital™, MPEG 2 και DTS)

- 1 Συνδέστε την ψηφιακή έξοδο ήχου της συσκευής (οπτική H ή ομοαξονική Z) με την αντίστοιχη είσοδο του ενισχυτή σας. Χρησιμοποιήστε ένα προαιρετικό καλώδιο ψηφιακού σήματος ήχου (οπτικό H ή ομοαξονικό Z).
- 2 Θα χρειαστεί να ενεργοποιήσετε την ψηφιακή έξοδο της συσκευής (δείτε την ενότητα "Προσωπικές Προτιμήσεις").

### Ψηφιακός πολυκαναλικός ήχος

Η ψηφιακή πολυκαναλική σύνδεση παρέχει την καλύτερη δυνατή ποιότητα ήχου. Για το σκοπό αυτό, θα χρειαστείτε έναν πολυκαναλικό δέκτη ήχου/εικόνας που υποστηρίζει ένα ή περισσότερα από τα συστήματα ήχου που υποστηρίζει η συσκευή αναπαραγωγής DVD (MPEG 2, Dolby Digital™ και DTS). Ελέγξτε το εγχειρίδιο του δέκτη και τα λογότυπα στο εμπρός μέρος του δέκτη.

### Σύνδεση με ενεργό υπογούφερ

Συνδέστε το ενεργό υπογούφερ με την έξοδο ήχου SUBWOOFER OUT (C). Το υπογούφερ αναπαράγει μόνον τον ήχο των χαμηλών μπάσων (π.χ. εκρήξεις ή το θόρυβο των κινητήρων των διαστημόπλοιων κ.λπ.). Βεβαιωθείτε ότι ακολουθήσατε τις οδηγίες που συνοδεύουν το υπογούφερ.

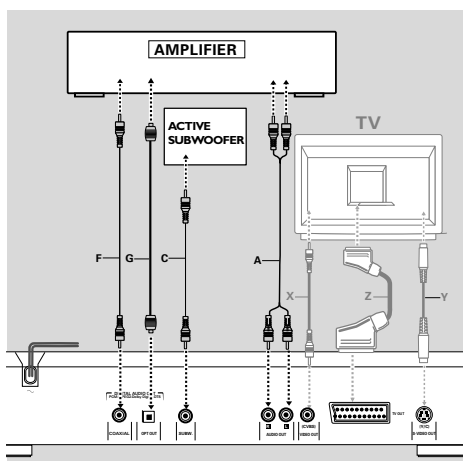

#### Σημείωση:

- Αν το σύστημα ήχου στην ψηφιακή έξοδο δεν συμφωνεί με τις δυνατότητες του δέκτη σας, ο δέκτης θα παράγει ένα δυνατό παραμορφωμένο ήχο ή δεν θα παράγει καθόλου ήχο.
- Η παραγωγή Εξακαναλικού Ψηφιακού Περιβάλλοντος Ήχου μέσω ψηφιακής σύνδεσης είναι δυνατό να επιτευχθεί μόνον αν ο δέκτης σας διαθέτει Ψηφιακό Πολυκαναλικό αποκωδικοποιητή.
- Για να εμφανιστεί το επιλεγμένο σύστημα ήχου του τρέχοντος δίσκου DVD στο Παράθυρο Κατάστασης, πατήστε το SYSTEM MENU.

## Ρυθμίσεις NTSC/PAL

Μπορείτε να επιλέξετε την κατάλληλη ρύθμιση NTSC/PAL της συσκευής αναπαραγωγής DVD, έτσι ώστε να συμφωνεί με το σήμα βίντεο της τηλεόρασης σας. Η ρύθμιση αυτή επηρεάζει μόνο τις Ενδείξεις επί της Οθόνης της τηλεόρασης σας που δείχνουν τις καταστάσεις Διακοπής και Ρύθμισης. Μπορείτε να επιλέξετε είτε NTSC είτε PAL. Για να αλλάξετε τη ρύθμιση της συσκευής αναπαραγωγής DVD σε PAL ή NTSC, ακολουθήστε τα παρακάτω βήματα:

- 1 Βγάλτε τη συσκευή αναπαραγωγής DVD από την πρίζα.
- 2 Πατήστε και κρατήστε πατημένο τα ■ και ►► στην πρόσοψη της συσκευής αναπαραγωγής DVD. Ενώσω κρατάτε πατημένα τα κουμπιά ■ και ►►, βάλτε το φισ του καλωδίου ρεύματος στην πρίζα.
- 3 Μόλις εμφανιστεί η ένδειξη PAL ή NTSC στην οθόνη της συσκευής αναπαραγωγής DVD, αφήστε τα κουμπιά ■ και ►► ταυτόχρονα. Η ένδειξη PAL ή NTSC που εμφανίζεται στην οθόνη της συσκευής υποδεικνύει την τρέχουσα ρύθμιση.
- 4 Για να αλλάξετε τη ρύθμιση, πατήστε το ►► μέσα σε διάστημα τριών δευτ. Τότε, η νέα ρύθμιση (PAL ή NTSC) θα εμφανιστεί στην οθόνη της συσκευής.

## Μετατροπή NTSC/PAL

Αυτή η συσκευή αναπαραγωγής διαθέτει τη δυνατότητα μετατροπής NTSC/PAL, δηλαδή μπορεί να μετατρέπει την έξοδο βίντεο του δίσκου στο σύστημα στο οποίο λειτουργεί η τηλεόρασή σας. Οι μετατροπές που υποστηρίζονται είναι οι εξής:

Type	Disc	Format	Output format		
			Selected mode		
			NTSC	PAL	AUTO
DVD		NTSC	NTSC	PAL	NTSC
		PAL	Not Supported	PAL	PAL
VCD		NTSC	NTSC	PAL	NTSC
		PAL	NTSC	PAL	PAL

- 1 Στο Μενού Preference (Προτιμήσεις), επιλέξτε **TV System** (Σύστημα Τηλεόρασης).
- 2 Πατήστε ▲ ή ▼ για να επιλέξετε PAL, NTSC ή AUTO (Αυτόματο).

#### Σημειώσεις:

- Η λειτουργία AUTO μπορεί να επιλεγεί μόνο όταν χρησιμοποιείτε τηλεόραση η οποία υποστηρίζει πολλά συστήματα.
- Η δυνατότητα αυτή ισχύει μόνο για την έξοδο CVBS με καλώδιο cinch ή SCART.
- Λόγω της μετατροπής αυτής ενδέχεται να προκύψουν ελαφρές παραμορφώσεις της εικόνας. Αυτό θεωρείται φυσιολογικό. Για τον λόγο αυτόν, η πιο κατάλληλη για καλύτερη ποιότητα εικόνας είναι η επιλογή AUTO.

## Γενικές επεξηγήσεις

### Περί του εγχειριδίου αυτού

Το εγχειρίδιο αυτό παρέχει τις βασικές οδηγίες χειρισμού της συσκευής αναπαραγωγής DVD. Μερικοί δίσκοι DVD απαιτούν ειδικό χειρισμό ή επιτρέπουν μόνο περιορισμένους χειρισμούς κατά τη διάρκεια της αναπαραγωγής, οι οποίοι ενδέχεται να μην ανταποκρίνονται σε όλες τις εντολές λειτουργίας. Όταν συμβαίνει αυτό, στην οθόνη της τηλεόρασης εμφανίζεται το σύμβολο ✕, το οποίο καταδεικνύει ότι η συγκεκριμένη λειτουργία δεν επιτρέπεται, είτε από τη συσκευή αναπαραγωγής είτε από το δίσκο.

### Χειρισμός του τηλεχειριστηρίου

- Όλοι οι χειρισμοί μπορούν να γίνουν από το τηλεχειριστήριο, εκτός αν αναφέρεται διαφορετικά. Κατευθύνετε πάντα το τηλεχειριστήριο κατ' ευθείαν προς τη συσκευή, αφού βεβαιωθείτε ότι δεν υπάρχουν εμπόδια στη διαδρομή της δέσμης υπερύθρων. Μπορείτε να χρησιμοποιήσετε και τα αντίστοιχα πλήκτρα στην πρόσοψη της συσκευής.

### Χειρισμός της γραμμής μενού

- Μερικοί χειρισμοί είναι επίσης δυνατό να γίνουν μέσω της γραμμής του μενού στην οθόνη της τηλεόρασης. Μπορείτε να μεταβείτε στη γραμμή του μενού πατώντας τα πλήκτρα του δρομέα στο τηλεχειριστήριο.
- Με το πάτημα του κουμπιού SYSTEM MENU ενόσω εμφανίζεται η γραμμή μενού, η γραμμή μενού απαλείφεται από την οθόνη της τηλεόρασης.
- Η επιλεγμένη εντολή τονίζεται και τα αντίστοιχα πλήκτρα δρομέα για το χειρισμό της εμφανίζονται κάτω από το εικονίδιο.
- Οι ενδείξεις < ή > υποδεικνύουν ότι υπάρχουν περισσότερες διαθέσιμες επιλογές προς τα αριστερά ή τα δεξιά της γραμμής μενού, αντίστοιχα. Για να τις επιλέξετε, πατήστε ◀ ή ▶.

# Αρχική Ρύθμιση

## Γενικά

Κατά την "Αρχική ρύθμιση" (Initial Setup), ενδέχεται να χρειαστεί να ορίσετε τις προτιμήσεις σας για μερικές από τις δυνατότητες της συσκευής (δεν ισχύει για όλα τα μοντέλα).

## Χειρισμός

Μόλις θέσετε τη συσκευή για πρώτη φορά σε λειτουργία, θα εμφανιστεί η οθόνη "Initial Setup".

Τότε, εμφανίζεται το μενού για την πρώτη δυνατότητα που θα ρυθμιστεί και η πρώτη επιλογή είναι τονισμένη.

- Μπορείτε να κινηθείτε από τη μια επιλογή του μενού στην άλλη με τη βοήθεια των πλήκτρων ▲ ▼. Με τον τρόπο αυτό, τονίζεται το εικονίδιο της αντίστοιχης επιλογής.
- Για να επιβεβαιώσετε την επιλογή σας και να προχωρήσετε στο επόμενο μενού, πατήστε ΟΚ.

### Σημείωση:

- Οι προτιμήσεις θα πρέπει να οριστούν με τη σειρά με την οποία εμφανίζονται τα μενού των διαφόρων δυνατοτήτων στην οθόνη.
- Μόλις επιβεβαιώσετε τις ρυθμίσεις της τελευταίας δυνατότητας, η οθόνη "Initial Setup" θα απαλειφθεί από την οθόνη της τηλεόρασης.
- Αν πατήσετε οποιοδήποτε άλλο πλήκτρο εκτός των ▲ ▼ ή του ΟΚ, στην οθόνη της τηλεόρασης θα εμφανιστεί η ένδειξη ✕.
- Αν η συσκευή τεθεί εκτός λειτουργίας, ενόσω ορίζετε τις προσωπικές σας προτιμήσεις, θα πρέπει να ξαναορίσετε όλες τις προτιμήσεις, αφού προηγουμένως θέσετε τη συσκευή ξανά σε λειτουργία.

**Κατά την Αρχική Ρύθμιση, ενδέχεται να χρειαστεί να ορίσετε τις παρακάτω δυνατότητες:**

### Menu language (Γλώσσα των μενού)

Μπορείτε να επιλέξετε ανάμεσα σε διάφορες γλώσσες μενού. Τα Μενού της Οθόνης θα εμφανίζονται στη γλώσσα που είναι διαθέσιμη στη συσκευή αναπαραγωγής.

### Audio language (Γλώσσα διαλόγων)

Μπορείτε να επιλέξετε ανάμεσα σε διάφορες γλώσσες διαλόγων. Εάν η γλώσσα που επιλέξατε είναι διαθέσιμη στο δίσκο, η συσκευή αναπαραγωγής θα αναπαράγει τους διαλόγους στη γλώσσα αυτήν. Αν η γλώσσα που επιλέξατε δεν είναι διαθέσιμη, οι διάλογοι θα ακούγονται στην πρώτη διαθέσιμη γλώσσα διαλόγων του δίσκου.

### Subtitle language (Γλώσσα υποτίτλων)

Μπορείτε να επιλέξετε ανάμεσα σε διάφορες γλώσσες υποτίτλων. Εάν η γλώσσα που επιλέξατε είναι διαθέσιμη στο δίσκο, οι υπότιτλοι θα εμφανίζονται στη γλώσσα αυτήν. Αν η γλώσσα που θα επιλέξετε δεν είναι διαθέσιμη, οι υπότιτλοι θα εμφανίζονται στην πρώτη διαθέσιμη γλώσσα υποτίτλων του δίσκου.

### Σχήμα Οθόνης της Τηλεόρασης

Αν διαθέτετε τηλεόραση ευρείας οθόνης (16:9), επιλέξτε 16:9. Αν διαθέτετε κοινή τηλεόραση (4:3), επιλέξτε 4:3. Αν διαθέτετε τηλεόραση 4:3, μπορείτε επίσης να επιλέξετε ανάμεσα σε:

Letterbox, για εικόνα πλήρους πλάτους με μαύρες λωρίδες στο πάνω και το κάτω μέρος της οθόνης της τηλεόρασης, ή Pan Scan, για εικόνα πλήρους ύψους με αποκομμένα τα πλευρικά της τμήματα. Εάν ο κάποιος δίσκος υποστηρίζει το σχήμα της οθόνης, η εικόνα θα εμφανίζεται με το αντίστοιχο σχήμα αντίστοιχα.

## Country (Χώρα)

Επιλέξτε τη χώρα σας. Αυτό χρησιμοποιείται επίσης ως παράμετρος εισόδου για τη δυνατότητα "Γονικού Ελέγχου" (δείτε την ενότητα "Έλεγχος Πρόσβασης").





### Σημείωση:

– Κατά την Αρχική Ρύθμιση, ενδέχεται να χρειαστεί να ορίσετε όλες αυτές τις δυνατότητες. Στη συνέχεια, μπορείτε πάντα να τις επαναρυθμίσετε στο Μενού Προσωπικών Προτιμήσεων.





## Γραμμή μενού/Παράθυρο κατάστασης

Επειδή υπάρχουν πολλές λωρίδες μενού, τα στοιχεία κάθε λωρίδας μενού είναι διευθετημένα ανάλογα με τη συχνότητα χρήσης, ενώ διατίθενται και πλήκτρα άμεσης πρόσβασης. Με το πάτημα των πλήκτρων SYSTEM MENU περνάτε εναλλακτικά από τη λωρίδα μενού 1 στη λωρίδα μενού 2, στη λωρίδα μενού 3 και σε καμία λωρίδα (OFF).





### Λωρίδα μενού 1

-  Personal Preferences (Προσωπικές προτιμήσεις)
-  Subtitle language (Γλώσσα υποτίτλων)
-  Audio language (Γλώσσα διαλόγων)
-  Colour (Χρώμα)
-  Sound (Ήχος)















### Λωρίδα μενού 2

-  Step (Βήμα)
-  Slow motion (Αργή κίνηση)
-  Fast motion (Γρήγορη κίνηση)
-  Angle (Γωνία)
-  Zoom (Μεγέθυνση)

### Λωρίδα μενού 3

-  Title (Τίτλος)
-  Chapter (Κεφάλαιο)
-  Time Search (Χρονική αναζήτηση)
-  FTS (Επιλογή Αγαπημένων Κομματιών)

## Εικονίδια Προσωρινών Πεδίων Πληροφόρησης

	σάρωση ενεργή
	Επανάληψη Όλων
	Επανάληψη Τίτλου
	Επανάληψη Κομματιού
	Επανάληψη Κεφαλαίου
	Τυχαιοποίηση
	Επανάληψη με Τυχαιοποίηση
	Επανάληψη A έως τέλος
	Επανάληψη A-B
	Οπτική Γωνία
	Κλειδώμα για τα Παιδιά Ενεργοποιημένο
	Ασφαλές για τα Παιδιά
	Συνέχιση
	Μη επιτρεπτή ενέργεια

## Προσωπικές προτιμήσεις

Μπορείτε να ορίσετε τις προσωπικές σας προτιμήσεις για μερικές από τις δυνατότητες της συσκευής.

### Γενική λειτουργία:

- Πατήστε το SYSTEM MENU του τηλεχειριστηρίου.
- Επιλέξτε το  στη γραμμή μενού.  
→ Τότε, εμφανίζεται το μενού Προσωπικών Προτιμήσεων.
- Για να μετακινήσετε ανάμεσα στα μενού, τα υπομενού και τις επιλογές των υπομενού, μπορείτε να χρησιμοποιήσετε τα πλήκτρα ◀ ▶ ▲ ▼.  
→ Μόλις επιλέξετε μια δυνατότητα σε ένα μενού, τα πλήκτρα του δρομέα (του τηλεχειριστηρίου) για το χειρισμό της συγκεκριμένης δυνατότητας εμφανίζονται δίπλα στη δυνατότητα αυτή.
- Πατήστε το OK για επιβεβαίωση και επιστροφή στο κυρίως μενού.  
Μπορείτε να ρυθμίσετε τις ακόλουθες δυνατότητες:

### Εικόνα

#### – TV Shape (Σχήμα Οθόνης της Τηλεόρασης)

Δείτε την ενότητα "Αρχική Ρύθμιση".

#### – Black level shift (Μετατόπιση στάθμης μαύρου - μόνο για το σύστημα NTSC)

Επιλέξτε ON για να προσαρμόσετε τη δυναμική των χρωμάτων για την επίτευξη εντονότερων αντιθέσεων.

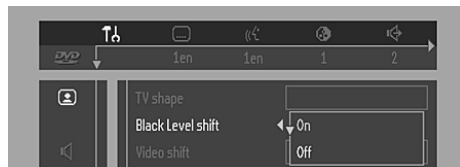

#### – Video shift (Μετατόπιση βίντεο)

Από το εργοστάσιο, η εικόνα βίντεο είναι κεντραρισμένη στην οθόνη της τηλεόρασης. Με τη ρύθμιση αυτή, μπορείτε να επιλέξετε την επιθυμητή θέση της εικόνας στην οθόνη της τηλεόρασης, κυλώντας την προς τα αριστερά ή προς τα δεξιά.

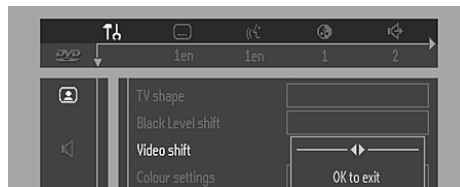

#### – Ρυθμίσεις χρώματος

Μπορείτε να επιλέξετε ένα από τα πέντε προκαθορισμένα σετ ρυθμίσεων χρώματος και ένα σετ (Προσωπικό) το οποίο μπορείτε να ορίσετε εσείς ο ίδιος.

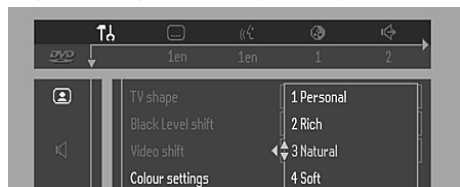

#### – Προσωπικές προτιμήσεις χρώματος

Σας επιτρέπει να ρυθμίσετε με λεπτομέρεια τις επιλεγμένες ρυθμίσεις χρώματος για τον κορεσμό, τη φωτεινότητα και την αντίθεση.



## Ήχος

### - Digital output (Ψηφιακή έξοδος)

Εργοστασιακή ρύθμιση: ALL (ΟΛΑ). Αυτό σημαίνει ότι η ομοαξονική έξοδος είναι ενεργοποιημένη. Αν δεν πρόκειται να συνδέσετε συσκευή που διαθέτει ψηφιακή είσοδο, αλλάξτε τη ρύθμιση στην τιμή OFF.

Αν η άλλη συσκευή σας δεν διαθέτει ψηφιακό πολυκαναλικό αποκωδικοποιητή, ρυθμίστε την ψηφιακή έξοδο στη θέση PCM (Παλμοκωδική Διαμόρφωση). Τόσο η ομοαξονική όσο και η οπτική έξοδος είναι ενεργοποιημένες.

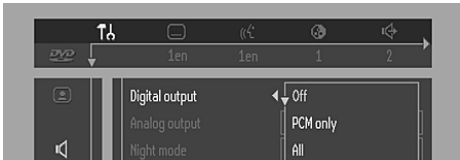

### - Analog output (Αναλογική έξοδος)

Επιλέξτε ήχο Stereo, Dolby Surround ή 3D (TruSurround), ανάλογα με τις δυνατότητες αναπαραγωγής του συστήματός σας.

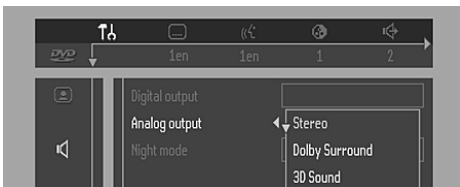

### - Συχνότητα αποκοπής του υπογούφερ

Η συχνότητα αποκοπής της εξόδου του υπογούφερ μπορεί να ρυθμιστεί σε μία από τις δύο εξής τιμές: HIGH (Υψηλή) (200Hz) ή LOW (Χαμηλή) (100Hz), ανάλογα με την ηχητική ποιότητα του συστήματός σας.

### - Night Mode (Νυκτερινή Λειτουργία)

Βελτιστοποιεί τη δυναμική του ήχου σε συνθήκες αναπαραγωγής με χαμηλή ένταση.

### - Karaoke vocal (Φωνητικά Karaoke)

Θέστε τη ρύθμιση αυτή στη θέση ON μόνον κατά την αναπαραγωγή πολυκαναλικού δίσκου DVD karaoke. Με τον τρόπο αυτό, τα κανάλια karaoke του δίσκου θα υφίστανται μίξη με τον κανονικό στερεοφωνικό ήχο.

## Γλώσσα

Επιλέξτε την απαιτούμενη γλώσσα Menu (Μενού), Audio (Διαλόγων) και Subtitle (Υποτίτλων). Δείτε την ενότητα "Αρχική Ρύθμιση".

Η γλώσσα Διαλόγων και η γλώσσα Υποτίτλων είναι επίσης δυνατό να προσαρμοστούν μέσω της Γραμμής Μενού στην οθόνη της τηλεόρασης.

## Λοιπές Δυνατότητες

### - Access Control (Έλεγχος Πρόσβασης)

Ο Έλεγχος Πρόσβασης περιλαμβάνει τις εξής δυνατότητες: Child Lock (Κλειδώμα για τα Παιδιά) - Όταν η δυνατότητα αυτή είναι ενεργοποιημένη (ON), για την αναπαραγωγή δίσκων απαιτείται η εισαγωγή ενός τετραψήφιου κωδικού. Parental Control (Γονικός Έλεγχος) - Επιτρέπει την υπό όρους παρουσίαση δίσκων DVD που περιέχουν πληροφορίες Γονικού Ελέγχου (δείτε την ενότητα "Έλεγχος Πρόσβασης").

### - Status Window (Παράθυρο Κατάστασης)

Εμφανίζει την τρέχουσα κατάσταση της συσκευής και εμφανίζεται μαζί με τη γραμμή μενού. Όταν η αναπαραγωγή του δίσκου έχει διακοπεί, το παράθυρο Κατάστασης εμφανίζεται μαζί με το "Προσωρινό Πεδίο Πληροφόρησης" στην προεπιλεγμένη σελίδα στην οθόνη της τηλεόρασης. Δείτε την ενότητα "Πληροφορίες που εμφανίζονται στην οθόνη της τηλεόρασης".

Από το εργοστάσιο, η ρύθμιση είναι στη θέση ON. Για να αποτρέψετε την εμφάνιση του Παραθύρου Κατάστασης, επιλέξτε τη θέση OFF.

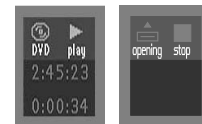

### - Bit Rate Indicator

Όταν η δυνατότητα αυτή είναι ενεργοποιημένη, εμφανίζεται ο δυφιακός ρυθμός του βίντεο, του ήχου, καθώς και ο συνολικός δυφιακός ρυθμός. Αυτό ισχύει μόνον κατά την αναπαραγωγή δίσκων DVD και SVCD.

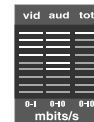

### - Κείμενο βοήθειας

Εάν επιλεγεί η θέση ON, το κείμενο βοήθειας περιγράφει τα εικονίδια που επιλέγετε. Εάν δεν χρειάζεστε πλέον το κείμενο βοήθειας, επιλέξτε τη θέση OFF.

## Εισαγωγή δίσκων

- 1 Πατήστε το OPEN/CLOSE που βρίσκεται στην πρόσοψη της συσκευής για να ανοίξετε τη συρταρωτή θήκη του δίσκου.
- 2 Τοποθετήστε το δίσκο της επιλογής σας στη θήκη, με την τυπωμένη πλευρά προς τα πάνω.
- 3 Πατήστε και πάλι το OPEN/CLOSE για να κλείσετε τη συρταρωτή θήκη δίσκου.  
→ Στο παράθυρο κατάσταση και στην οθόνη της συσκευής θα εμφανιστεί η ένδειξη **READY** (Ανάγνωση) και η αναπαραγωγή θα ξεκινήσει αυτόματα.

Σημείωση:

– Αν η δυνατότητα "Child Lock" είναι ενεργοποιημένη (ON) και ο δίσκος που τοποθετήσατε δεν είναι εγκεκριμένος, πρέπει να εισαγάγετε τον 4-ψήφιο κωδικό ή/και να εγκρίνετε το δίσκο (δείτε την ενότητα "Έλεγχος Πρόσβασης").

## Αναπαραγωγή ενός δίσκου βίντεο DVD και βίντεο CD

### Αναπαραγωγή ενός τίτλου

- Μόλις τοποθετήσατε το δίσκο και κλείσατε τη συρταρωτή θήκη του δίσκου, η αναπαραγωγή ξεκινά αυτόματα και το παράθυρο κατάσταση στην οθόνη της συσκευής δείχνει το είδος του δίσκου που έχετε τοποθετήσει, καθώς και τις πληροφορίες του δίσκου και το χρόνο αναπαραγωγής του.
- Αν οι διαθέσιμες επιλογές είναι αριθμημένες, πατήστε το αντίστοιχο αριθμητικό πλήκτρο. Σε αντίθετη περίπτωση, χρησιμοποιήστε τα πλήκτρα ▲/▼ και ◀▶ για να τονίσετε την επιλογή σας και κατόπιν πατήστε το OK.
- Εμφανίζεται ο τίτλος και ο αριθμός του κεφαλαίου που αναπαράγονται εκείνη τη στιγμή.
- Η αναπαραγωγή ενδέχεται να σταματήσει στο τέλος του Τίτλου και η συσκευή ενδέχεται να επιστρέψει στο μενού DVD. Για να περάσετε στον επόμενο τίτλο, πατήστε το ▶.
- Για να διακόψετε την αναπαραγωγή, πατήστε το ■.  
→ Τότε, θα εμφανιστεί η προεπιλεγμένη οθόνη, που παρέχει πληροφορίες σχετικά με την τρέχουσα κατάσταση.
- Μπορείτε να συνεχίσετε την αναπαραγωγή από το σημείο που την είχατε διακόψει. Πατήστε το ▶ και, μόλις εμφανιστεί το εικονίδιο Συνέχισης (Resume) ▶ στην οθόνη της τηλεόρασης, πατήστε ξανά το ▶.  
→ Η λειτουργία συνέχισης (RESUME) δεν εφαρμόζεται μόνον στον δίσκο που βρίσκεται στη συσκευή αλλά επίσης και στους τελευταίους τέσσερις δίσκους που είχατε αναπαραγάγει στο παρελθόν. Απλώς τοποθετήστε ξανά το δίσκο που θέλετε, πατήστε το RESUME στο τηλεχειριστήριο ή πατήστε το ▶ και, μόλις εμφανιστεί το εικονίδιο Συνέχισης ▶ στην οθόνη της τηλεόρασης, πατήστε ξανά το ▶.

Σημείωση:

– Οι δίσκοι DVD μπορεί να φέρουν μία ένδειξη που να αντιστοιχεί σε κάποιο κωδικό περιοχής. Η συσκευή σας δεν παίζει δίσκους που φέρουν κωδικούς περιοχής διαφορετικούς από το δικό της.

## Γενικές δυνατότητες

Σημείωση:

– Όλοι οι χειρισμοί που περιγράφονται γίνονται από το τηλεχειριστήριο, εκτός αν αναφέρεται διαφορετικά. Μερικοί χειρισμοί είναι επίσης δυνατό να γίνουν μέσω της γραμμής μενού της οθόνης.

## Μετάβαση σε άλλον τίτλο ή κεφάλαιο

Εάν κάποιος δίσκος περιέχει περισσότερους από έναν τίτλους ή κεφάλαια, μπορείτε να μεταβείτε σε κάποιο άλλο τίτλο ή κεφάλαιο ως εξής:

- Πατήστε το SYSTEM MENU (Μενού Συστήματος) και επιλέξτε **T** ή **C** από τη λωρίδα μενού.
- Πατήστε ▲ ή ▼ για επιλογή τίτλου/κεφαλαίου.

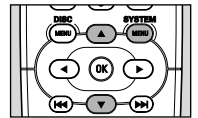

## Αργή Κίνηση

- Επιλέξτε **▶** (Αργή κίνηση) στη γραμμή μενού.
- Με τη βοήθεια των πλήκτρων ▼, μπείτε στο μενού "Slow Motion" (Αργή κίνηση).  
→ Τότε, η συσκευή αναπαραγωγής θα εισέλθει σε λειτουργία PAUSE (Παύσης).
- Με τη βοήθεια των πλήκτρων του δρομέα ◀▶, επιλέξτε την απαιτούμενη ταχύτητα: -1, -1/2, -1/4 ή -1/8 (προς τα πίσω) ή +1/8, +1/4, +1/2 ή +1 (προς τα εμπρός).
- Επιλέξτε το I για αναπαραγωγή του δίσκου ξανά σε κανονική ταχύτητα.
- Αν πατήσετε II, η ταχύτητα θα μηδενιστεί (παύση).
- Για να βγείτε από τη λειτουργία αργής κίνησης, πατήστε ▶ και ▲.

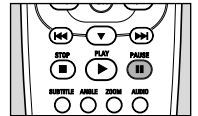

## Πάγωμα Εικόνας και Αναπαραγωγή Καρέ-Καρέ

- Επιλέξτε **■** (εικόνα-προς-εικόνα) στη γραμμή μενού.
  - Με τη βοήθεια του πλήκτρου ▼, μπείτε στο μενού "Picture by Picture" (Εικόνα-προς-εικόνα).  
→ Τότε, η συσκευή θα εισέλθει σε λειτουργία PAUSE (Παύσης).
  - Με τη βοήθεια των πλήκτρων του δρομέα ◀▶, επιλέξτε το προηγούμενο ή το επόμενο καρέ εικόνας.
  - Για να βγείτε από τη λειτουργία Εικόνας-προς-εικόνα, πατήστε ▶ ή ▲.
- Μπορείτε επίσης να κινηθείτε βήμα-βήμα προς τα εμπρός πατώντας το II του τηλεχειριστηρίου, όσες φορές χρειάζεται.

## Σάρωση

Η σάρωση αναπαράγει τα πρώτα 10 δευτ. κάθε κεφαλαίου/ευρετηρίου του δίσκου.

- Πατήστε το **SCAN**.
- Για να συνεχίσετε την αναπαραγωγή ενός κομματιού που επιθυμείτε, πατήστε ξανά το **SCAN** ή πατήστε το ▶.

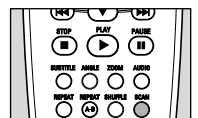

## Αναζήτηση

- Επιλέξτε **▶** (Γρήγορη κίνηση) στη γραμμή μενού.
- Με τη βοήθεια του πλήκτρου ▼, μπείτε στο μενού "Fast Motion" (Γρήγορη κίνηση).
- Με τη βοήθεια των πλήκτρων ◀▶, επιλέξτε την απαιτούμενη ταχύτητα: -32, -8, -4 (προς τα πίσω) ή +4, +8, +32 (προς τα εμπρός).
- Επιλέξτε το I για αναπαραγωγή του δίσκου ξανά σε κανονική ταχύτητα.
- Για να βγείτε από τη λειτουργία Γρήγορης Κίνησης, πατήστε ▶ ή ▲. Για να κάνετε αναζήτηση προς τα εμπρός ή προς τα πίσω με διάφορες ταχύτητες, μπορείτε επίσης να κρατήσετε πατημένο το ◀◀ ή το ▶▶.

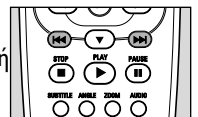

## Τυχαιοποίηση

### Δίσκοι βίντεο DVD

Με τη λειτουργία αυτή, τα κεφάλαια ενός τίτλου, εφ' όσον είναι περισσότερα από ένα, μπαίνουν σε τυχαία σειρά αναπαραγωγής.

- Πατήστε το Shuffle κατά τη διάρκεια της αναπαραγωγής.  
→ Η ένδειξη **SHUFFLE** εμφανίζεται στην οθόνη της τηλεόρασης για 2 δευτ. περίπου.
- Για να επιστρέψετε σε κανονική αναπαραγωγή, πατήστε ξανά το Shuffle.

### Δίσκοι βίντεο CD

Με τη λειτουργία αυτή, τα κομμάτια ενός δίσκου, εφ' όσον είναι περισσότερα από ένα, μπαίνουν σε τυχαία σειρά αναπαραγωγής.

- Πατήστε το Shuffle κατά τη διάρκεια της αναπαραγωγής.  
→ Η ένδειξη **SHUFFLE** εμφανίζεται στην οθόνη της τηλεόρασης για 2 δευτ. περίπου.
- Για να επιστρέψετε σε κανονική αναπαραγωγή, πατήστε ξανά το Shuffle.

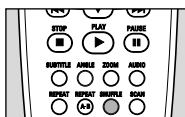

## Επανάληψη

### Δίσκοι βίντεο DVD - Επανάληψη κεφαλαίου/τίτλου/δίσκου

- Για να επαναλάβετε το κεφάλαιο που αναπαράγεται εκείνη τη στιγμή, πατήστε το REPEAT.  
→ Τότε, στην οθόνη της συσκευής εμφανίζεται η ένδειξη **REPEAT CHPT.**
- Για να επαναλάβετε τον τίτλο που αναπαράγεται εκείνη τη στιγμή, πατήστε το REPEAT για δεύτερη φορά.  
→ Τότε, στην οθόνη της συσκευής εμφανίζεται η ένδειξη **REPEAT TITL.**
- Για να επαναλάβετε ολόκληρο το δίσκο, πατήστε το REPEAT για τρίτη φορά.  
→ Τότε, στην οθόνη της συσκευής εμφανίζεται η ένδειξη **REPEAT.**
- Για να βγείτε από τη λειτουργία Επανάληψης, πατήστε το REPEAT για τέταρτη φορά.

### Δίσκοι βίντεο CD - Επανάληψη κομματιού/δίσκου

- Για να επαναλάβετε το κομμάτι που αναπαράγεται εκείνη τη στιγμή, πατήστε το REPEAT.  
→ Τότε, στην οθόνη της συσκευής εμφανίζεται η ένδειξη **REPEAT TRK.**
- Για να επαναλάβετε ολόκληρο το δίσκο, πατήστε το REPEAT για δεύτερη φορά.  
→ Τότε, στην οθόνη της συσκευής και της τηλεόρασης εμφανίζεται η ένδειξη **REPEAT.**
- Για να βγείτε από τη λειτουργία Επανάληψης, πατήστε το REPEAT για τρίτη φορά.

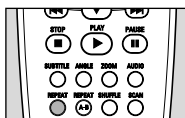

## Επανάληψη A-B

Για να επαναλάβετε μια σκηνή ενός τίτλου:

- Πατήστε το REPEAT A-B στο σημείο έναρξης που έχετε επιλέξει.  
→ Η ένδειξη **A-** εμφανίζεται για λίγο στην οθόνη της τηλεόρασης.
- Πατήστε ξανά το REPEAT A-B στο σημείο λήξης που έχετε επιλέξει.  
→ Η ένδειξη **A-B REPEAT** εμφανίζεται για λίγο στην οθόνη της συσκευής και η επανάληψη της συγκεκριμένης σκηνής αρχίζει (η ένδειξη **A-B REPEAT** εμφανίζεται στην πρόσοψη της συσκευής).
- Για να βγείτε από τη σκηνή, πατήστε το REPEAT A-B.

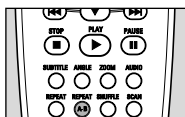

## Χρονική αναζήτηση

Η λειτουργία Χρονικής Αναζήτησης σας επιτρέπει να ξεκινήσετε την αναπαραγωγή σε οποιοδήποτε χρονικό σημείο επιλέξετε στο δίσκο.

- Επιλέξτε το (Χρονική Αναζήτηση) στη γραμμή μενού.
- Πατήστε το .  
→ Τότε, η συσκευή θα εισέλθει σε λειτουργία PAUSE.  
→ Στην οθόνη της τηλεόρασης θα εμφανιστεί ένα πλαίσιο επεξεργασίας χρόνου που θα εμφανίζει το χρόνο αναπαραγωγής που έχει παρέλθει στο συγκεκριμένο δίσκο.
- Εισαγάγετε τον απαιτούμενο χρόνο έναρξης με τη βοήθεια των αριθμητικών πλήκτρων. Εισαγάγετε τις ώρες, τα λεπτά και τα δευτερόλεπτα στο πλαίσιο, με φορά από τα αριστερά προς τα δεξιά.  
→ Μόλις εισαγάγετε μία παράμετρο, η επόμενη θα τονίζεται.
- Πατήστε το OK για να επιβεβαιώσετε το χρόνο έναρξης.
- Το πλαίσιο επεξεργασίας χρόνου θα απαλειφθεί και η αναπαραγωγή θα ξεκινήσει από τη θέση του επιλεγμένου χρόνου στο δίσκο.

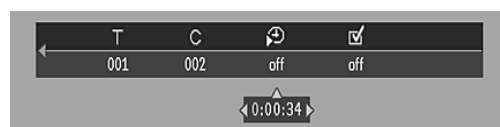

## Μεγέθυνση

Η λειτουργία Μεγέθυνσης σας επιτρέπει να μεγεθύνετε την εικόνα βίντεο και να κινηθείτε πανοραμικά πάνω στη μεγεθυμένη εικόνα.

- Επιλέξτε (Μεγέθυνση) στη γραμμή μενού.
- Πατήστε για να ενεργοποιήσετε τη λειτουργία ZOOM (Μεγέθυνσης) και επιλέξτε τον απαιτούμενο συντελεστή μεγέθυνσης: 1,33 ή 2 ή 4.  
→ Τότε, η συσκευή θα εισέλθει σε λειτουργία PAUSE.  
→ Ο επιλεγμένος συντελεστής μεγέθυνσης εμφανίζεται κάτω από το εικονίδιο Μεγέθυνσης στη γραμμή μενού και το μήνυμα 'Press OK to pan' εμφανίζεται κάτω από τη γραμμή μενού.  
→ Η εικόνα θα αλλάζει ανάλογα.
- Πατήστε το OK για να επιβεβαιώσετε την επιλογή.  
→ Τα εικονίδια πανοραμικής κίνησης εμφανίζονται στην οθόνη της τηλεόρασης: και OK.
- Για να κινηθείτε πανοραμικά σε ολόκληρη την οθόνη της τηλεόρασης, χρησιμοποιήστε τα πλήκτρα .
- Μόλις πατήσετε το OK στην οθόνη της τηλεόρασης θα εμφανίζεται μόνο η μεγεθυμένη εικόνα.
- Για να βγείτε από τη λειτουργία Μεγέθυνσης:  
– Πατήστε το για συνέχιση της αναπαραγωγής.



## Βίντεο FTS

- Η λειτουργία Βίντεο FTS σας επιτρέπει να αποθηκεύετε τους αγαπημένους σας τίτλους και κεφάλαια (δίσκοι DVD), καθώς και τα αγαπημένα σας κομμάτια και ευρετήρια (δίσκοι VCD) ενός συγκεκριμένου δίσκου στη μνήμη της συσκευής.
- Το πρόγραμμα FTS είναι δυνατό να περιέχει 20 στοιχεία (τίτλους, κεφάλαια).
- Όταν έχει ενεργοποιηθεί η αναπαραγωγή, ένα πρόγραμμα FTS τοποθετείται στην πρώτη θέση της λίστας. Μόλις η λίστα γεμίσει, κάθε νέο πρόγραμμα που προστίθεται θα αντικαταστήσει το πρόγραμμα που βρίσκεται στην τελευταία θέση της λίστας.
- Μπορείτε να κάνετε επιλογή και αναπαραγωγή του προγράμματος οποιαδήποτε στιγμή.

### Αποθήκευση ενός Προγράμματος Βίντεο FTS

- Σε κατάσταση STOP (Διακοπής), επιλέξτε **Video FTS** ✓ στη γραμμή μενού.
- Πατήστε το ▼ για να ανοίξετε το μενού.  
→ Τότε, θα εμφανιστεί το μενού **Video FTS**
- Πατήστε το ► ή ◀ ή FTS για να επιλέξετε ON (Ενεργοποίηση) ή OFF (Απενεργοποίηση).

### Αποθήκευση τίτλων/κομματιών

- Πατήστε το ▼ για να επιλέξετε το **TITLES** (Τίτλοι).
- Με τη βοήθεια των πλήκτρων ► και ◀, επιλέξτε τον απαιτούμενο τίτλο.
- Πατήστε το OK, αν θέλετε να αποθηκεύσετε ολόκληρο τον τίτλο.  
→ Ο αριθμός του τίτλου θα προστεθεί στη λίστα των επιλογών σας.

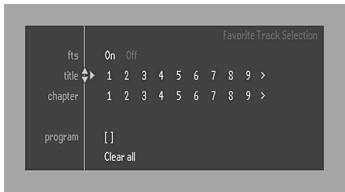

### Αποθήκευση κεφαλαίων/ευρετηρίων

- Πατήστε το ▼ στον επιλεγμένο αριθμό τίτλου.  
→ Ο αριθμός τίτλου θα επισημανθεί και η λωρίδα τονισμού μετακινείται στον πρώτο διαθέσιμο αριθμό κεφαλαίου του συγκεκριμένου τίτλου.
- Με τη βοήθεια των πλήκτρων ► και ◀, επιλέξτε τον απαιτούμενο αριθμό κεφαλαίου.
- Πατήστε το OK για να επιβεβαιώσετε την επιλογή.  
→ Η επιλογή του τίτλου/κεφαλαίου θα προστεθεί στη λίστα των επιλογών σας.
- Πατήστε το SYSTEM MENU για να βγείτε από το μενού **Video FTS** ✓.

### Διαγραφή ενός Προγράμματος Βίντεο FTS

- Σε κατάσταση STOP (Διακοπής), επιλέξτε **Video FTS** ✓ στη γραμμή μενού.
- Πατήστε το ▼ για να επιλέξετε το **PROGRAM** (Πρόγραμμα).
- Με τη βοήθεια των πλήκτρων ► και ◀, επιλέξτε τον απαιτούμενο αριθμό επιλογής.
- Πατήστε το OK για να διαγράψετε την επιλογή.
- Πατήστε το SYSTEM MENU για έξοδο.

### Αν θέλετε να διαγράψετε όλες τις επιλογές:

- Σε κατάσταση STOP (Διακοπής), επιλέξτε **Video FTS** ✓ στη γραμμή μενού.
- Πατήστε το ▼ για να επιλέξετε το **CLEAR ALL**.
- Πατήστε το OK.  
→ Όλες οι επιλογές θα έχουν πλέον διαγραφεί.
- Πατήστε το SYSTEM MENU για έξοδο.

## Ειδικές δυνατότητες για δίσκους DVD

### Έλεγχος του περιεχομένου δίσκων βίντεο DVD: Μενού

Οι δίσκοι DVD ενδέχεται να περιέχουν μενού για την περιήγηση των δίσκων και την προσπέλαση ειδικών χαρακτηριστικών. Για να χρησιμοποιήσετε το μενού, πατήστε το αντίστοιχο αριθμητικό πλήκτρο ή χρησιμοποιήστε τα πλήκτρα ▲, ▼, ◀, ► για να τονίσετε την επιλογή σας και κατόπιν πατήστε το OK.

### Μενού τίτλου/δίσκου

- Πατήστε DISC MENU.  
→ Αν ο συγκεκριμένος τίτλος διαθέτει μενού, αυτό θα εμφανιστεί στην οθόνη, διαφορετικά θα εμφανιστεί το μενού του δίσκου.
- Το μενού είναι δυνατό να περιλαμβάνει οπτικές γωνίες της κάμερας λήψης, επιλογές για τη γλώσσα διαλόγων και υποτίτλων, καθώς και κεφάλαια του τίτλου.
- Για να απαλείψετε το μενού τίτλου, πατήστε ξανά το DISC MENU.

### Οπτική Γωνία Κάμερας



- Αν ο δίσκος περιέχει σκηνές εγγεγραμμένες από διαφορετικές οπτικές γωνίες της κάμερας λήψης, εμφανίζεται το εικονίδιο οπτικής γωνίας που υποδεικνύει το πλήθος των διαθέσιμων οπτικών γωνιών, καθώς και την οπτική γωνία που χρησιμοποιείται εκείνη τη στιγμή. Στη συνέχεια, μπορείτε αν θέλετε να αλλάξετε την οπτική γωνία της κάμερας.
- Για να επιλέξετε το απαιτούμενο εικονίδιο οπτικής γωνίας, χρησιμοποιήστε τα πλήκτρα ▲/▼.  
→ Μετά από λίγο, η αναπαραγωγή συνεχίζεται με σκηνές που έχουν μαγνητοσκοπηθεί από την επιλεγμένη οπτική γωνία. Το εικονίδιο οπτικής γωνίας εξακολουθεί να εμφανίζεται, μέχρις ότου δεν υπάρχουν πλέον περισσότερες της μίας οπτικές γωνίες διαθέσιμες.

### Αλλαγή της γλώσσας διαλόγων

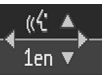

- Επιλέξτε (ζ) (Διάλογοι) στη γραμμή μενού.
- Πατήστε το (ζ) ή τα ▲/▼ επανειλημμένα για να δείτε τις διάφορες γλώσσες.

### Υπότιτλοι



- Επιλέξτε ( ) (Υπότιτλοι) στη γραμμή μενού.
- Πατήστε το ( ) ή τα ▲/▼ επανειλημμένα για να δείτε τους διάφορους υποτίτλους.

## Ειδικές δυνατότητες για δίσκους VCD και SVCD

### Έλεγχος της Αναπαραγωγής (PBC)

- Τοποθετήστε ένα δίσκο βίντεο CD με δυνατότητες PBC και μετά πατήστε το ►.
- Διατρέξτε τις επιλογές του μενού με τη βοήθεια των πλήκτρων που υποδεικνύονται στην οθόνη της τηλεόρασης, μέχρις ότου το απόσπασμα που έχετε επιλέξει αρχίσει να αναπαράγεται. Αν ένα μενού **PBC** αποτελείται από μια λίστα τίτλων, μπορείτε να επιλέξετε απ' ευθείας έναν τίτλο.
- Εισαγάγετε την επιλογή σας με τα αριθμητικά πλήκτρα (0-9).
- Για να επιστρέψετε στο προηγούμενο μενού, πατήστε το RETURN.
- Μπορείτε επίσης να απενεργοποιήσετε τη δυνατότητα **PBC (OFF)** που περιλαμβάνεται στο μενού Προσωπικών Προτιμήσεων.

## Αναπαραγωγή ενός δίσκου CD μουσικής

- Μόλις τοποθετήσετε το δίσκο, η αναπαραγωγή ξεκινά αυτόματα.
- Αν η τηλεόραση είναι σε λειτουργία, εμφανίζεται η σελίδα των CD Μουσικής.
- Στην οθόνη της τηλεόρασης θα εμφανίζεται ο αριθμός των κομματιών και ο συνολικός χρόνος αναπαραγωγής.

- Κατά τη διάρκεια της αναπαραγωγής, στην οθόνη της τηλεόρασης και στην οθόνη της συσκευής αναπαραγωγής DVD θα εμφανίζεται ο αριθμός του τρέχοντος κομματιού καθώς και ο χρόνος αναπαραγωγής του που έχει παρέλθει.
- Η αναπαραγωγή θα διακοπεί στο τέλος του δίσκου.
- Για να διακόψετε την αναπαραγωγή οποιαδήποτε άλλη στιγμή, πατήστε το **■**.

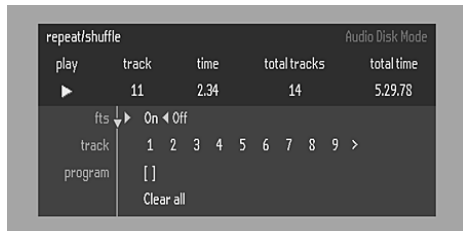

### Παύση

- Κατά τη διάρκεια της αναπαραγωγής, πατήστε το **II**.
- Για να συνεχίσετε την αναπαραγωγή, πατήστε το **▶**.

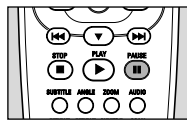

### Αναζήτηση

- Για να εκτελέσετε αναζήτηση προς το τέλος ή προς την αρχή του δίσκου με ταχύτητα τετραπλάσια της κανονικής, κρατήστε πατημένο το **◀◀◀** ή το **▶▶▶** για ένα δευτ. περίπου κατά τη διάρκεια της αναπαραγωγής.  
→ Η αναζήτηση αρχίζει και η ένταση του ήχου μειώνεται μερικώς.
- Για να αυξήσετε την ταχύτητα αναζήτησης σε τιμή οκταπλάσια της κανονικής, πατήστε ξανά το **◀◀◀** ή το **▶▶▶**.  
→ Η αναζήτηση γίνεται πλέον με οκταπλάσια ταχύτητα και η ένταση του ήχου μηδενίζεται.
- Για να επανέλθετε σε ταχύτητα τετραπλάσια της κανονικής, πατήστε ξανά το **◀◀◀** ή το **▶▶▶**.
- Αν η τηλεόραση είναι σε λειτουργία, η ταχύτητα και η κατεύθυνση αναζήτησης υποδεικνύονται στην οθόνη της τηλεόρασης κάθε φορά που πατάτε το **◀◀◀** ή το **▶▶▶**.
- Για να τερματίσετε την αναζήτηση, πατήστε το **▶** για να συνεχίσετε την αναπαραγωγή ή το **■** για να τη διακόψετε.

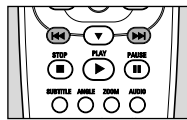

### Μετάβαση σε άλλο κομμάτι

- Πατήστε στιγμιαία το **◀◀◀** ή το **▶▶▶** κατά τη διάρκεια της αναπαραγωγής για να περάσετε στο επόμενο κομμάτι ή να επιστρέψετε στην αρχή του τρέχοντος κομματιού.
- Πατήστε το **◀◀◀** στιγμιαία δύο φορές για να επιλέξετε το προηγούμενο κομμάτι.
- Για να μεταβείτε απ' ευθείας σε οποιοδήποτε κομμάτι, εισαγάγετε τον αριθμό του κομματιού με τη βοήθεια των αριθμητικών πλήκτρων (0-9).

### Τυχαιοποίηση

- Πατήστε το **SHUFFLE** κατά τη διάρκεια της αναπαραγωγής.  
→ Τότε, η σειρά αναπαραγωγής των κομματιών αλλάζει.
- Για να επιστρέψετε στην κανονική αναπαραγωγή, πατήστε ξανά το **SHUFFLE**.

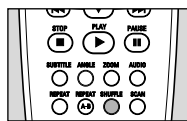

### Επανάληψη κομματιού/δίσκου

- Για να επαναλάβετε το κομμάτι που αναπαράγεται εκείνη τη στιγμή, πατήστε το REPEAT.  
→ Τότε, στην οθόνη της συσκευής εμφανίζεται η ένδειξη REPEAT TRK.

- Για να επαναλάβετε ολόκληρο το δίσκο, πατήστε το REPEAT για δεύτερη φορά.  
→ Τότε, στην οθόνη της συσκευής εμφανίζεται η ένδειξη REPEAT.
- Για να βγείτε από τη λειτουργία Επανάληψης, πατήστε το REPEAT για τρίτη φορά.

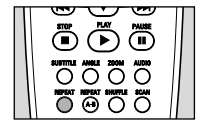

### Επανάληψη A-B

- Για να επαναλάβετε ένα τμήμα ενός κομματιού:
- Πατήστε το REPEAT A-B στο σημείο έναρξης που έχετε επιλέξει.  
→ Τότε, στην οθόνη της συσκευής εμφανίζεται η ένδειξη A-.
- Πατήστε ξανά το REPEAT A-B στο σημείο λήξης που έχετε επιλέξει.  
→ Τότε, στην οθόνη της συσκευής εμφανίζεται η ένδειξη A-B και το συγκεκριμένο τμήμα κομματιού αρχίζει να αναπαράγεται επανειλημμένα.
- Για να βγείτε από το συγκεκριμένο τμήμα κομματιού, πατήστε ξανά το REPEAT A-B.

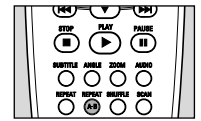

### Σάρωση

- Η σάρωση αναπαράγει τα πρώτα 10 δευτ. κάθε κεφαλαίου/ευρετηρίου του δίσκου.
- Πατήστε το SCAN.
- Για να συνεχίσετε την αναπαραγωγή ενός κομματιού που επιθυμείτε, πατήστε ξανά το SCAN ή πατήστε το **▶**.

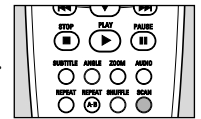

### Προγραμματισμός FTS

- Η δυνατότητα Προγραμματισμού FTS σας επιτρέπει να αποθηκεύσετε στη μνήμη της συσκευής τα αγαπημένα σας κομμάτια που υπάρχουν σε ένα συγκεκριμένο δίσκο.
- Κάθε πρόγραμμα FTS είναι δυνατό να περιέχει 20 κομμάτια.

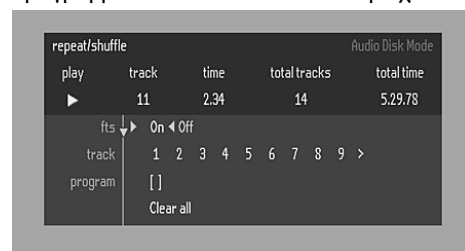

### Αποθήκευση ενός Προγράμματος FTS

- 1 Τοποθετήστε ένα δίσκο στη συσκευή και διακόψτε την αναπαραγωγή του.
- 2 Πηγαίνετε στη λίστα των διαθέσιμων κομματιών με τη βοήθεια του **▼**.
- 3 Επιλέξτε τα κομμάτια που θέλετε από τη λίστα με τη βοήθεια του **▶** ή του **◀**.  
Για να μεταβείτε απ' ευθείας σε οποιοδήποτε κομμάτι, εισαγάγετε τον αριθμό του κομματιού με τη βοήθεια των αριθμητικών πλήκτρων (0-9).
- 4 Για να αποθηκεύσετε κάθε κομμάτι, πατήστε το OK.  
→ Οι αριθμοί των κομματιών προστίθενται στη λίστα.  
→ Στην οθόνη της τηλεόρασης και στην οθόνη της συσκευής θα εμφανιστεί ο αριθμός των κομματιών και ο χρόνος αναπαραγωγής του προγράμματος.

Μόλις ολοκληρώσετε το Πρόγραμμα FTS, πατήστε το ► για να αρχίσετε την αναπαραγωγή ή το ▲ για να επανέλθετε σε κατάσταση Διακοπής. Και στις δυο περιπτώσεις, το Πρόγραμμα FTS θα αποθηκευτεί αυτόματα στη μνήμη της συσκευής.

### Ενεργοποίηση/Απενεργοποίηση της δυνατότητας FTS

- 1 Πατήστε το κουμπί ▲ ή το ▼ για να μετακινηθείτε και να επιλέξετε τα κομμάτια που επιθυμείτε.
- 2 Για να επιλέξετε είτε ON (Ενεργοποίηση) είτε OFF (Απενεργοποίηση), χρησιμοποιήστε το ► ή του ◀.

### Διαγραφή κομματιού από ένα Πρόγραμμα FTS

- 1 Πηγαίνετε στη λίστα των επιλεγμένων κομματιών με τη βοήθεια του ▼.
- 2 Επιλέξτε τον αριθμό του κομματιού που θέλετε να διαγράψετε από το πρόγραμμα με τη βοήθεια των ► και ◀.
- 3 Πατήστε το OK.  
→ Ο αριθμός του συγκεκριμένου κομματιού θα διαγραφεί από τη λίστα των επιλεγμένων κομματιών.

### Διαγραφή ολόκληρου του προγράμματος

- 1 Με τη βοήθεια του ▼, επιλέξτε "CLEAR ALL" (Απαλοιφή Όλων) και κατόπιν πατήστε το OK.  
→ Τότε, ολόκληρο το Πρόγραμμα FTS για το δίσκο αυτό θα διαγραφεί.

## Αναπαραγωγή ενός δίσκου MP3

### Υποστήριξη των παρακάτω συστημάτων MP3-CD (Σύστημα κατά ΙΤΟ9660):

- 30 χαρακτήρες το πολύ
- 8 επίπεδα ένθετων καταλόγων το πολύ
- Ο μέγιστος αριθμός AMB είναι 32
- Υποστηριζόμενος μεταβλητός ρυθμός μεταφοράς δυαδικών ψηφίων (VBR βιου σαυε)
- Οι υποστηριζόμενες συχνότητες δειγματοληψίας για το δίσκο MP3 είναι: 32 kHz, 44,1 kHz, 48 kHz
- Οι υποστηριζόμενοι ρυθμοί μεταφοράς δυαδικών ψηφίων για το δίσκο MP3 είναι: 32, 64, 96, 128, 192, 256 (kbps)

### Δεν υποστηρίζονται τα παρακάτω συστήματα

- Αρχεία όπως \*.WMA, \*.AAC, \*.DLF, \*.M3U, \*.PLS
- Ονόματα αρχείων στα κινεζικά
- Δίσκοι στους οποίους δεν έχει κλείσει η περίοδος εγγραφής (τεττιοξ)
- Δίσκοι οι οποίοι έχουν εγγραφεί με σύστημα UDF  
Η λήψη αρχείων μορφής MP3 από το Διαδίκτυο ή η εξαγωγή τραγουδιών από δίσκους που κατέχετε νόμιμα είναι μία λεπτή διαδικασία.

Ποιότητα ήχου	Διαφωτικός ρυθμός	Λόγος μείωσης, κατά προσέγγιση	Συνολική διάρκεια δίσκου MP3-CD, κατά προσέγγιση MP3-CD time	Σχόλια
Ραδιόφωνο AN	32 λβππ	40 : 1	40 ώρες	Η ποιότητα του ήχου επηρεάζεται σημαντικά – δεν συνιστάται.
Ραδιόφωνο ZN	64 λβππ	20 : 1	20 ώρες	
Σχεδόν όμοια με CD	96 λβππ	15 : 1	15 ώρες	Ισορροπημένη ποιότητα ήχου σε σχέση με το το ρυθμό συμπίεσης
Παρόμοια με CD	128 λβππ	10 : 1	10 ώρες	
CD*	256 λβππ	5 : 1	5 ώρες	
CD*	320 λβππ	3 : 1	3 ώρες	Χαμηλός ρυθμός συμπίεσης – είναι προτιμότερη η χρήση δίσκων CD

Αυτό μπορεί να έχει ως αποτέλεσμα περιστασιακά «πηδήματα» κατά την αναπαραγωγή των δίσκων MP3 σας. Αυτό θεωρείται φυσιολογικό.

### Πρόσθετη σημείωση σχετικά με την αναπαραγωγή δίσκων MP3:

- Σε συμμόρφωση με το πρότυπο SDMI, το σύστημα αυτό δεν διαθέτει δυνατότητα ψηφιακής εξόδου.
- Λόγω των χαρακτηριστικών εγγραφής των δίσκων DAM [πρόκειται για δίσκους που περιέχουν μουσικά κομμάτια τόσο Ψηφιακού Ήχου (Digital Audio) όσο και κωδικοποιημένα σε MP3], το σύστημα θα αναπαραγάγει μόνο τη μουσική Ψηφιακού Ήχου.
- Σε δίσκους πολλαπλών περιόδων εγγραφής (multisession), υποστηρίζεται μόνο η πρώτη περίοδος εγγραφής.

### Άλμπουμ/Τίτλος

Η δυνατότητα αυτή σας επιτρέπει να δείτε και να επιλέξετε το επόμενο ή το προηγούμενο άλμπουμ ή τίτλο του δίσκου MP3.

- 1 Πατήστε ▲/▼ για να μετακινήσετε στο προηγούμενο ή στο επόμενο άλμπουμ.
- 2 Πατήστε ◀► για να μετακινήσετε στο προηγούμενο ή στο επόμενο κομμάτι.  
→ Θα εμφανιστεί η οθόνη:

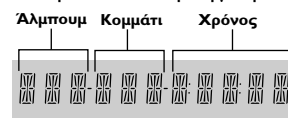

- 3 Μπορείτε επίσης να επιλέξετε απευθείας τον αριθμό του άλμπουμ ή του κομματιού που θέλετε, με τα αριθμητικά πλήκτρα του τηλεχειριστηρίου.
- Μόνο οι παρακάτω λειτουργίες είναι δυνατές με τους δίσκους MP3:

### Σημείωση:

- Σε κατάσταση διακοπής λειτουργίας (STOP): οι αριθμοί χρησιμοποιούνται για την επιλογή άλμπουμ.
- Σε κατάσταση λειτουργίας αναπαραγωγής (PLAY): οι αριθμοί χρησιμοποιούνται για την επιλογή κομματιών.

- STOP / PLAY / PAUSE
- SKIP NEXT / PREVIOUS
- REPEAT (ALBUM / TRACK / DISC)

### Δίσκοι MP3 - Άλμπουμ/Κομμάτι/Δίσκος

- Για να επαναλάβετε την αναπαραγωγή ενός κομματιού, πατήστε το REPEAT.  
→ Στην οθόνη της συσκευής εμφανίζεται η ένδειξη REPEAT TRK (Επανάληψη Κομματιού).
- Για να επαναλάβετε την αναπαραγωγή ενός άλμπουμ, πατήστε το REPEAT (Επανάληψη) για δεύτερη φορά.  
→ Στην οθόνη της συσκευής εμφανίζεται η ένδειξη REPEAT ALBM (Επανάληψη Άλμπουμ).
- Για να επαναλάβετε την αναπαραγωγή ενός δίσκου, πατήστε το REPEAT για τρίτη φορά.  
→ Στην οθόνη της συσκευής εμφανίζεται η ένδειξη REPEAT DISC (Επανάληψη Δίσκου).

# Έλεγχος πρόσβασης

## Έλεγχος πρόσβασης: κλείδωμα για τα παιδιά (για δίσκους DVD και VCD)

### Ενεργοποίηση/Απενεργοποίηση του κλειδώματος για τα παιδιά

- 1 Ενώσω η αναπαραγωγή του δίσκου έχει διακοπεί, επιλέξτε **ACCESS CONTROL** στο μενού δυνατοτήτων με τη βοήθεια των πλήκτρων ▲/▼.
- 2 Εισαγάγετε έναν τετραψήφιο κωδικό της επιλογής σας.
- 3 Εισαγάγετε τον κωδικό και δεύτερη φορά.
- 4 Μετακινηθείτε στην επιλογή "**CHILD LOCK**" (Κλείδωμα για τα Παιδιά) με τη βοήθεια των πλήκτρων ▲/▼.
- 5 Μετακινηθείτε στην επιλογή **LOCK/UNLOCK** (Κλείδωμα/Ξεκλείδωμα) με τη βοήθεια του πλήκτρου ►.
- 6 Επιλέξτε **LOCK** (Κλείδωμα) με τη βοήθεια των πλήκτρων ▲/▼.
- 7 Πατήστε το OK ή το ◀ για επιβεβαίωση και κατόπιν πατήστε ξανά το ◀ για να βγείτε από το μενού.  
→ Στο εξής, δεν θα είναι δυνατή η αναπαραγωγή μη εγκεκριμένων δίσκων παρά μόνον εάν εισαχθεί ο τετραψήφιος κωδικός.
- 8 Για να απενεργοποιήσετε τη δυνατότητα **CHILD LOCK**, επιλέξτε **UNLOCK** (Ξεκλείδωμα).

Σημείωση: Η επιβεβαίωση του τετραψήφιου κωδικού είναι απαραίτητη στις εξής περιπτώσεις:

- Την πρώτη φορά που εισάγετε τον κωδικό (δείτε ανωτέρω).
- Όταν αλλάζετε τον κωδικό (δείτε την ενότητα "Αλλαγή του τετραψήφιου κωδικού").
- Όταν ακυρώνετε τον κωδικό (δείτε την ενότητα "Αλλαγή του τετραψήφιου κωδικού").

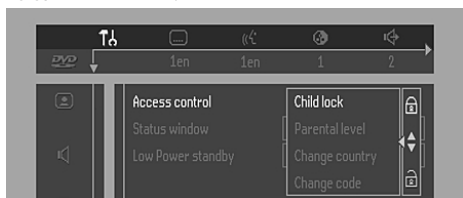

### Έγκριση δίσκων

- Τοποθετήστε το δίσκο στη συσκευή (δείτε την ενότητα "Εισαγωγή δίσκων").  
→ Τότε θα εμφανιστεί το παράθυρο διαλόγου "προστασίας παιδιών".

Θα σας ζητηθεί να εισαγάγετε το μυστικό κωδικό σας για τις επιλογές "Play Once" (Αναπαραγωγή Μία Φορά) ή "Play Always" (Αναπαραγωγή Πάντα). Αν επιλέξετε "Play Once", ο δίσκος θα είναι δυνατό να αναπαραχθεί όσο βρίσκεται μέσα στη συσκευή και η συσκευή είναι σε λειτουργία (ON). Αν επιλέξετε "Play Always", ο δίσκος θα χαρακτηριστεί ως ασφαλής για τα παιδιά (δηλ. εγκεκριμένος) και η αναπαραγωγή του θα είναι πάντα δυνατή, ακόμη κι αν η δυνατότητα Child Lock είναι ενεργοποιημένη (ON).

Σημειώσεις:

- Η μνήμη της συσκευής χωρά μια λίστα από 120 εγκεκριμένους ("Ασφαλείς για τα Παιδιά") τίτλους δίσκων. Ένας δίσκος προστίθεται στη λίστα μόλις επιλέξετε τη θέση "Play Always" στο παράθυρο διαλόγου "προστασίας παιδιών".
- Κάθε φορά που αναπαράγεται ένας "ασφαλής για τα παιδιά" δίσκος, τοποθετείται στην πρώτη θέση της λίστας. Μόλις η λίστα γεμίσει και προστεθεί ένας νέος δίσκος, ο δίσκος που βρίσκεται στην τελευταία θέση της λίστας διαγράφεται από αυτήν.
- Οι δίσκοι DVD διπλής όψης ενδέχεται να διαθέτουν διαφορετικό αναγνωριστικό (ID) για κάθε πλευρά τους. Για να καταστεί ένας δίσκος "ασφαλής για τα παιδιά", πρέπει να εγκριθούν και οι δύο πλευρές του.
- Οι δίσκοι VCD με περισσότερους του ενός τόμους ενδέχεται να διαθέτουν διαφορετικό αναγνωριστικό (ID) για κάθε τόμο τους. Για να καταστεί ολόκληρο το σετ "ασφαλές για τα παιδιά", πρέπει να εγκριθούν όλοι οι τόμοι του.



### Κατάργηση της έγκρισης δίσκων

- Τοποθετήστε το δίσκο στη συσκευή (δείτε ενότητα "Εισαγωγή δίσκων").  
→ Η αναπαραγωγή αρχίζει αυτόματα.
- Πατήστε το ■ ενώσω η ένδειξη ☺ είναι ορατή.  
→ Τότε, θα εμφανιστεί η ένδειξη ☹ και ο δίσκος δεν θα είναι πλέον εγκεκριμένος.

## Έλεγχος πρόσβασης: γονικός έλεγχος (για δίσκους βίντεο DVD μόνο)

Μερικές κινηματογραφικές ταινίες σε δίσκους DVD ενδέχεται να περιέχουν σκηνές που δεν είναι κατάλληλες για παιδιά. Συνεπώς, ο δίσκος ενδέχεται να περιέχει πληροφορίες "Γονικού Ελέγχου" που εφαρμόζονται σε ολόκληρο το δίσκο ή σε ορισμένες σκηνές του. Αυτές οι σκηνές αξιολογούνται στην κλίμακα 1 έως 8 και, εναλλακτικά, στη θέση τους αναπαράγονται άλλες καταλληλότερες σκηνές που υπάρχουν διαθέσιμες στο δίσκο. Οι αξιολογήσεις αυτές εξαρτώνται από την εκάστοτε χώρα. Η δυνατότητα "Γονικού Ελέγχου" σας επιτρέπει να αποτρέψετε την αναπαραγωγή συγκεκριμένων δίσκων από τα παιδιά σας ή, σε ορισμένους δίσκους, την αντικατάσταση των επίμαχων σκηνών με άλλες καταλληλότερες σκηνές.

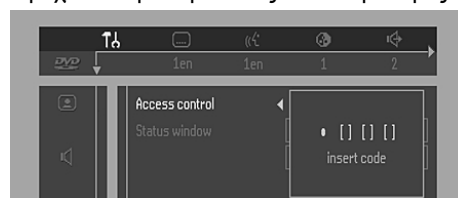

## Ενεργοποίηση/Απενεργοποίηση του Γονικού Ελέγχου

- 1 Ενώσω η αναπαραγωγή του δίσκου έχει διακοπεί, επιλέξτε **ACCESS CONTROL** στο μενού δυνατοτήτων με τη βοήθεια των πλήκτρων ▲/▼.
- 2 Εισαγάγετε τον τετραψήφιο κωδικό σας. Αν χρειαστεί, εισαγάγετε τον κωδικό και δεύτερη φορά.
- 3 Μετακινηθείτε στην επιλογή "Parental Control" (Γονικός Έλεγχος) με τη βοήθεια των πλήκτρων ▲/▼.
- 4 Μετακινηθείτε στην επιλογή **VALUE ADJUSTMENT** (1-8) (Ρύθμιση της τιμής) με τη βοήθεια του πλήκτρου ►.
- 5 Στη συνέχεια, χρησιμοποιήστε τα πλήκτρα ▲/▼ ή τα αριθμητικά πλήκτρα του τηλεχειριστηρίου, για να επιλέξετε ένα επίπεδο αξιολόγησης του δίσκου που έχει εισαχθεί στη συσκευή από το 1 έως το 8.

Επίπεδο αξιολόγησης 0 (εμφανίζεται ως "--"):

Ο Γονικός Έλεγχος είναι απενεργοποιημένος. Ο δίσκος μπορεί να παίξει πλήρως.

Επίπεδα Αξιολόγησης από το 1 έως το 8:

Ο δίσκος περιέχει σκηνές που δεν είναι κατάλληλες για παιδιά. Αν ορίσετε ένα επίπεδο αξιολόγησης στη συσκευή, θα παιχθούν όλες οι σκηνές με το συγκεκριμένο επίπεδο αξιολόγησης ή χαμηλότερο. Οι σκηνές με υψηλότερο επίπεδο αξιολόγησης δεν θα παιχθούν, εκτός αν υπάρχουν εναλλακτικές σκηνές διαθέσιμες στο δίσκο. Οι εναλλακτικές σκηνές πρέπει να έχουν το συγκεκριμένο επίπεδο αξιολόγησης ή χαμηλότερο. Αν δεν βρεθεί κατάλληλη εναλλακτική σκηνή, η αναπαραγωγή θα διακοπεί και θα πρέπει να εισαγάγετε τον τετραψήφιο κωδικό.

- 6 Πατήστε το OK ή το ◀ για επιβεβαίωση και κατόπιν πατήστε ξανά το ◀ για να βγείτε από το μενού.

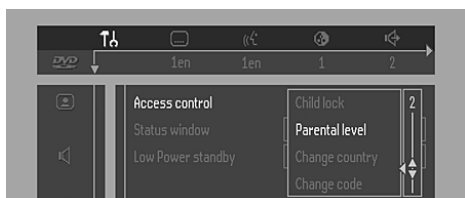

## Χώρα

- 1 Ενώσω η αναπαραγωγή του δίσκου έχει διακοπεί, επιλέξτε **ACCESS CONTROL** στο μενού δυνατοτήτων με τη βοήθεια των πλήκτρων ▲/▼.
- 2 Εισαγάγετε τον τετραψήφιο κωδικό σας.
- 3 Μετακινηθείτε στην επιλογή **CHANGE COUNTRY** (Αλλαγή χώρας) με τη βοήθεια του πλήκτρου ▼.
- 4 Πατήστε το πλήκτρο ►.
- 5 Επιλέξτε μια χώρα με τη βοήθεια των πλήκτρων ▲/▼.
- 6 Πατήστε το OK ή το ◀ για επιβεβαίωση και κατόπιν πατήστε ξανά το ◀ για να βγείτε από το μενού.

## Αλλαγή του τετραψήφιου κωδικού

- 1 Ενώσω η αναπαραγωγή του δίσκου έχει διακοπεί, επιλέξτε **ACCESS CONTROL** στο μενού δυνατοτήτων με τη βοήθεια των πλήκτρων ▲/▼.
- 2 Εισαγάγετε τον παλιό κωδικό.
- 3 Μετακινηθείτε στην επιλογή **CHANGE CODE** (Αλλαγή κωδικού) με τη βοήθεια του πλήκτρου ▼.
- 4 Πατήστε το πλήκτρο ►.
- 5 Εισαγάγετε το νέο τετραψήφιο κωδικό.
- 6 Εισαγάγετε τον κωδικό για δεύτερη φορά και πατήστε το OK για επανεπιβεβαίωση.
- 7 Πατήστε το ◀ για να βγείτε από το μενού.

## Εάν ξεχάσετε τον τετραψήφιο κωδικό σας

- 1 Πατήστε το ■ για να βγείτε από την οθόνη 'Γθιμδ Πσουεγυ' (Προστασίας Παιδιών).
- 2 Επιλέξτε **ACCESS CONTROL** στο μενού δυνατοτήτων με τη βοήθεια των πλήκτρων ▲/▼.
- 3 Μπορείτε να ακυρώσετε τον τετραψήφιο κωδικό σας, πατώντας τέσσερις φορές το ■ στο παράθυρο διαλόγου "Access Control" (Έλεγχος Πρόσβασης).
- 4 Στη συνέχεια, μπορείτε να εισαγάγετε έναν νέο κωδικό (δύο φορές!), όπως περιγράφεται παραπάνω (στην παράγραφο "Αλλαγή του Τετραψήφιου Κωδικού").

## Δήλωση Αποποίησης για το Γονικό Έλεγχο

Αυτή η συσκευή αναπαραγωγής DVD διαθέτει το σύστημα **PARENTAL CONTROL** (Γονικός Έλεγχος) το οποίο προορίζεται για να ενεργοποιείται κατά την αναπαραγωγή δίσκων DVD που διαθέτουν συγκεκριμένο κώδικα λογισμικού, σύμφωνα με τεχνικά πρότυπα που έχουν υιοθετηθεί από τον κατασκευαστή της συσκευής και τις εταιρείες δίσκων.

Σημειώστε ότι το σύστημα **PARENTAL CONTROL** δεν θα χειριστεί ένα δίσκο DVD που δεν διαθέτει τον κατάλληλο κώδικα λογισμικού.

Επίσης, σημειώστε ότι κατά το χρόνο παρουσίασης αυτής της συσκευής αναπαραγωγής DVD στην αγορά, υπήρχαν ορισμένα ζητήματα στα τεχνικά αυτά πρότυπα που δεν είχαν ακόμη διευθετηθεί μεταξύ των κατασκευαστών τέτοιων συσκευών και των εταιρειών δίσκων.

Σε αυτή τη βάση, η Philips δεν είναι δυνατό να εγγυηθεί τη λειτουργία του συστήματος **PARENTAL CONTROL** και δεν αναγνωρίζει καμία ευθύνη που σχετίζεται με την ακούσια παρακολούθηση του περιεχομένου ενός δίσκου. Αν έχετε οποιαδήποτε αμφιβολία, βεβαιωθείτε ότι ο δίσκος αναπαράγεται σύμφωνα με τις ρυθμίσεις **PARENTAL CONTROL** που έχετε ορίσει, προτού επιτρέψετε στα παιδιά σας την πρόσβαση στο δίσκο αυτό.



# Προτού ζητήσετε σέρβις

Αν διαπιστώσετε ότι η συσκευή αναπαραγωγής DVD παρουσιάζει κάποιο πρόβλημα στη λειτουργία της, συμβουλευτείτε πρώτα τον παρακάτω πίνακα. Υπάρχει το ενδεχόμενο να έχετε παραβλέψει κάτι σημαντικό. Σε καμία περίπτωση δεν πρέπει να επιχειρήσετε να επισκευάσετε εσείς οι ίδιοι τη συσκευή, διότι κάτι τέτοιο θα καταστήσει άκυρη την εγγύηση.

Ελέγξτε αν υπάρχουν τα συγκεκριμένα συμπτώματα που αναφέρονται παρακάτω. Στη συνέχεια, εκτελέστε μόνο τις αντίστοιχες αναφερόμενες ενέργειες για να αντιμετωπίσετε τα συγκεκριμένα συμπτώματα.

## Σύμπτωμα

## Αντιμετώπιση

**Η συσκευή δεν τροφοδοτείται με ρεύμα**

- Βεβαιωθείτε ότι το καλώδιο ρεύματος είναι συνδεδεμένο κανονικά.
- Ελέγξτε αν η πρίζα τροφοδοτείται με ρεύμα, συνδέοντας σε αυτήν μια άλλη συσκευή.

**Δεν εμφανίζεται εικόνα στην τηλεόραση**

- Ελέγξτε αν η τηλεόραση είναι σε λειτουργία.
- Ελέγξτε τη σύνδεση του σήματος βίντεο.

**Η εικόνα στην τηλεόραση είναι παραμορφωμένη**

- Ελέγξτε αν υπάρχουν δακτυλιές πάνω στο δίσκο και καθαρίστε το δίσκο με ένα μαλακό ύφασμα με φορά από το κέντρο προς την περιφέρεια.
- Μερικές φορές, είναι δυνατό να παρουσιαστεί παραμόρφωση της εικόνας σε μικρό βαθμό. Αυτό δεν αποτελεί δυσλειτουργία.

**Η εικόνα στην τηλεόραση είναι τελείως παραμορφωμένη ή χωρίς χρώμα, όταν εμφανίζεται το μενού της συσκευής αναπαραγωγής DVD**

- Αν η εικόνα είναι τελείως παραμορφωμένη ή αν η εικόνα "ρολάρει" κατακόρυφα, βεβαιωθείτε ότι η ρύθμιση NTSC/PAL στη συσκευή αναπαραγωγής DVD είναι σύμφωνη με το σήμα βίντεο που δέχεται η τηλεόρασή σας.
- Αν το σήμα βίντεο της τηλεόρασής σας είναι NTSC, επιλέξτε τη ρύθμιση NTSC στη συσκευή αναπαραγωγής DVD.
- Αν το σήμα βίντεο της τηλεόρασής σας είναι PAL, επιλέξτε τη ρύθμιση PAL στη συσκευή αναπαραγωγής DVD - δείτε την ενότητα NTSC/PAL SETTINGS.

**Η εικόνα στην τηλεόραση είναι παραμορφωμένη ασπρόμαυρη, κατά την αναπαραγωγή δίσκου βίντεο CD**

- Το σύστημα εγγραφής του δίσκου δεν είναι σύμφωνο με το ή σήμα βίντεο που δέχεται η τηλεόρασή σας (PAL/NTSC) - δείτε την ενότητα περί μετατροπής NTSC/PAL.

**Δεν παράγεται ήχος**

- Ελέγξτε τις συνδέσεις των σημάτων ήχου.
- Αν χρησιμοποιείτε ενισχυτή στερεοφωνικού συγκροτήματος, επιλέξτε άλλη πηγή ήχου στον ενισχυτή σας.

**Ο ήχος που παράγεται από τον ενισχυτή του στερεοφωνικού σας συγκροτήματος είναι παραμορφωμένος**

- Βεβαιωθείτε ότι δεν έχετε συνδέσει τις εξόδους ήχου της συσκευής στις εισόδους PHONO του ενισχυτή σας.

**Δεν παράγεται ήχος από την ψηφιακή έξοδο**

- Ελέγξτε τις συνδέσεις ψηφιακού σήματος.
- Ελέγξτε το μενού ρυθμίσεων για να βεβαιωθείτε ότι η ψηφιακή έξοδος είναι ρυθμισμένη στη θέση ALL ή PCM.
- Ελέγξτε αν το σύστημα ήχου της επιλεγμένης γλώσσας διαλόγων συμφωνεί με τις δυνατότητες του δέκτη σας.
- Δεν ισχύει για δίσκους MP3.

**Η αναπαραγωγή του δίσκου δεν είναι δυνατή**

- Βεβαιωθείτε ότι ο δίσκος έχει εισαχθεί με την τυπωμένη του πλευρά προς τα πάνω.
- Καθαρίστε το δίσκο.
- Ελέγξτε αν ο συγκεκριμένος δίσκος είναι ελαττωματικός, δοκιμάζοντας έναν άλλο δίσκο.
- Ελέγξτε αν ο δίσκος είναι ελαττωματικός, αν φέρει έντονες γρατζουνιές ή αν παρουσιάζει κυρτώματα (δηλ. δεν είναι επίπεδος).

**Δεν εμφανίζεται ξανά η σελίδα έναρξης, αφαιρέσετε το δίσκο από τη συσκευή**

- Εκτελέστε επανεκκίνηση της συσκευής, θέτοντάς την μόλις εκτός λειτουργίας και κατόπιν ξανά σε λειτουργία.

- Ελέγξτε αν το πρόγραμμα απαιτεί την τοποθέτηση άλλου δίσκου στη συσκευή.

#### Η συσκευή δεν αποκρίνεται στο τηλεχειριστήριο

- Σκοπεύστε με το τηλεχειριστήριο κατ' ευθείαν στον αισθητήρα που βρίσκεται στην πρόσοψη της συσκευής.
- Απομακρύνετε τυχόν εμπόδια που βρίσκονται μεταξύ της συσκευής και του τηλεχειριστηρίου.
- Ελέγξτε ή αντικαταστήστε τις μπαταρίες του τηλεχειριστηρίου.

#### Τα κουμπιά δεν λειτουργούν

- Για να επανεκκινήσετε πλήρως τη συσκευή, βγάλτε το φις του καλωδίου ρεύματος της συσκευής από την πρίζα.

#### Η συσκευή δεν αποκρίνεται σε όλες τις εντολές χειρισμού κατά τη διάρκεια της αναπαραγωγής

- Οι συγκεκριμένοι χειρισμοί δεν επιτρέπονται λόγω του ίδιου του δίσκου. Ανατρέξτε στις οδηγίες που συνοδεύουν το συγκεκριμένο δίσκο.

#### Αν η συσκευή αναπαραγωγής βίντεο DVD δεν μπορεί να διαβάσει σωστά τους δίσκους CD/DVD

- χρησιμοποιήστε ένα κοινό καθαριστικό CD/DVD που διατίθεται DVD στο εμπόριο για να καθαρίσετε το φακό προτού δώσετε τη συσκευή αναπαραγωγής βίντεο DVD προς επισκευή.

## Προδιαγραφές

### ΣΥΣΤΗΜΑ ΑΝΑΠΑΡΑΓΓΗΣ

Βίντεο DVD  
Video CD και SVCD  
CD (CD-R και CD-RW)  
DVD+RW  
MP3

### ΟΠΤΙΚΟ ΣΥΣΤΗΜΑ ΑΝΑΓΝΩΣΗΣ

Είδος λέιζερ	Ημιαγωγού AlGaAs
Αριθμητικό Άνοιγμα	0,60 (DVD) 0,45 (VCD/CD)
Μήκος κύματος	650 nm (DVD) 780 nm (VCD/CD)

### ΣΥΣΤΗΜΑ ΔΙΣΚΟΥ DVD

Μέσο	Οπτικός Δίσκος
Διάμετρος	12 cm (8 cm)
Χρόνος αναπαραγωγής	Μονού στρώματος 2 ώρες και 15 λεπτά*
(12 cm)	Διπλού στρώματος 4 ώρες*
	Διπλής όψης 4 ώρες και 30 λεπτά*
	Μονού στρώματος Διπλής όψης 8 ώρες*
	Διπλού στρώματος

### ΣΥΣΤΗΜΑ ΒΙΝΤΕΟ

Μετατροπέας Ψ/Α	10 δυφίων (bits)
Διαχείριση σήματος	Συνιστώσες
Ψηφιακή Συμπύεση	MPEG2 για τους δίσκους DVD, MPEG1 για τους δίσκους VCD

### ΤΗΛΕΟΠΤΙΚΟ ΣΥΣΤΗΜΑ (PAL/50 HZ) (NTSC/60 HZ)

Αριθμός γραμμών	625	525
Αναπαραγωγή	Πολλαπλών συστημάτων(PAL/NTSC)	

### DVD

Οριζόντια Ανάλυση	720 εικονοστοιχεία (pixel)
	720 εικονοστοιχεία (pixel)
Κατακόρυφη Ανάλυση	576 γραμμές 480 γραμμές

### VCD

Οριζόντια Ανάλυση	352 εικονοστοιχεία (pixel)
	352 εικονοστοιχεία (pixel)
Κατακόρυφη Ανάλυση	288 γραμμές 240 γραμμές

### ΧΑΡΑΚΤΗΡΙΣΤΙΚΑ ΣΗΜΑΤΟΣ ΒΙΝΤΕΟ

Έξοδος βίντεο	1 Vpp σε φορτίο 75 Ω
Έξοδος RGB	0,7 Vpp σε φορτίο 75 Ω
Μετατόπιση Στάθμης	
Μαύρου	Ενεργοποίηση/Απενεργοποίηση
Μετατόπιση Βίντεο	Αριστερά/Δεξιά

### ΣΥΣΤΗΜΑ ΗΧΟΥ

Ψηφιακός	MPEG	Συμπίεσμένος Ψηφιακός
	DTS/Dolby Digital	
	PCM	16, 20, 24 δυφίων fs, 44.1, 48, 96 kHz

Αναλογικός Στερεοφωνικός Ήχος  
Ήχος Dolby Pro Logic με συρρευματική μίξη πολυκαναλικού ψηφιακού ήχου Dolby Digital  
Τρισδιάστατος (3D-TruSurround) Ήχος για εικονικό ήχο 5+1 καναλιών σε 2 ηχεία (MPEG/Dolby Digital)

## ΧΑΡΑΚΤΗΡΙΣΤΙΚΑ ΣΗΜΑΤΟΣ ΗΧΟΥ

Μετατροπέας Ψ/Α	24 δυφίων	
DVD	fs 96 kHz	4 Hz - 44 kHz
	fs 48 kHz	4 Hz - 22 kHz
Βίντεο CD	fs 44,1 kHz	4 Hz - 20 kHz
CD	fs 44,1 kHz	4 Hz - 20 kHz
Λόγος Σήματος προς Θόρυβο (στο 1 kHz)		100 dB
Δυναμικό Εύρος (στο 1 kHz)		97 dB
Διαφωνία (στο 1 kHz)		110 dB
Παραμόρφωση και Θόρυβος (στο 1 kHz)		88 dB
MPEG MP3	Σύστημα ήχου MPEG L3	

## ΣΥΝΔΕΣΕΙΣ

SCART	Euroconnector
Έξοδος Βίντεο	Cinch (κίτρινο)
Ήχος, L+R	Cinch (λευκό/κόκκινο)
Έξοδος υπογούφερ	Cinch (μαύρο)
Ψηφιακή Έξοδος	1 ομοαξονική, 1 οπτική IEC958 για CDDA / LPCM IEC1937 για MPEG1, MPEG2 και Dolby Digital DTS

## ΠΕΡΙΒΛΗΜΑ ΣΥΣΚΕΥΗΣ

Διαστάσεις (Π x Υ x Β)	435 x 92 x 320 mm
Βάρος	4 κιλά περίπου

## ΓΕΝΙΚΕΣ ΛΕΙΤΟΥΡΓΙΕΣ

Διακοπή / Αναπαραγωγή / Παύση  
Γρήγορη Κίνηση προς τα Εμπρός / Πίσω  
Χρονική αναζήτηση  
Βηματική Μετακίνηση προς τα Εμπρός / Πίσω  
Αργή κίνηση  
Επιλογή Τίτλου / Κεφαλαίου / Κομματιού  
Παράβλεψη Επόμενου / Προηγούμενου  
Επανάληψη (Κεφαλαίου / Τίτλου / Όλων) ή (Κομματιού / Όλων)  
Επανάληψη A-B  
Τυχαιοποίηση  
Σάρωση  
Νέο βελτιωμένο περιβάλλον χρήσης με γραφικά  
Τέλεια Παγωμένη Εικόνα με ψηφιακό φίλτρο πολλαπλής λήψης  
Μεγέθυνση (x1.33, x2, x4) με βελτίωση της εικόνας  
Λειτουργία Smart Picture για εύκολη επιλογή προσωπικών προτιμήσεων χρώματος  
Μετατροπή PAL/NTSC  
Λειτουργία Τγσεεξ Ταχεσ (Προστασία οθόνης - μείωση της φωτεινότητας κατά 75% μετά από 15 λεπτά)  
Τρισδιάστατος Ήχος (TrueSurround)  
Εικονικό περιστροφικό κουμπί πολλαπλών λειτουργιών (Κοη Τθφσυμε)  
Δείκτης δυφιακού ρυθμού ήχου και εικόνας

## ΛΕΙΤΟΥΡΓΙΕΣ ΓΙΑ ΔΙΣΚΟΥΣ DVD

Επιλογή ανάμεσα σε πολλές Οπτικές Γωνίες  
Επιλογή Γλώσσας Διαλόγων (1 από 8 γλώσσες το πολύ)  
Επιλογή Υποτίτλων (1 από 32 γλώσσες το πολύ)  
Μετατροπή Λόγου Πλευρών Εικόνας (16:9, 4:3 Letterbox, 4:3 Pan Scan)  
Γονικός Έλεγχος και Κλειδωμα Δίσκου  
Υποστήριξη Μενού Δίσκου (Μενού Τίτλου και Μενού Ρίζας)  
Συνέχιση μετά από διακοπή / αναμονή (για 5 δίσκους)  
Προγραμματισμός Τίτλων/Κεφαλαίων με Επιλογή Αγαπημένων

## ΛΕΙΤΟΥΡΓΙΕΣ ΓΙΑ ΔΙΣΚΟΥΣ ΒΙΝΤΕΟ CD

Έλεγχος Αναπαραγωγής για δίσκους VCD 2.0  
Γονικός Έλεγχος και Κλειδωμα Δίσκου  
Συνέχιση μετά από διακοπή / αναμονή (για 5 δίσκους)  
Προγραμματισμός Κομματιών με Επιλογή Αγαπημένων

## ΛΕΙΤΟΥΡΓΙΕΣ ΓΙΑ ΔΙΣΚΟΥΣ CD ΜΟΥΣΙΚΗΣ

Ένδειξη Χρόνου (Συνολικού / Κομματιού / Υπολειπόμενου Κομματιού)  
Πλήρεις λειτουργίες ήχου από το τηλεχειριστήριο  
Προγραμματισμός με Επιλογή Αγαπημένων Κομματιών

## ΛΕΙΤΟΥΡΓΙΚΟΤΗΤΑ ΤΟΥ MP3

Ένδειξη του χρόνου (των κομματιών)  
Επιλογή άλμπουμ και κομματιών  
Επανάληψη (δίσκου / άλμπουμ / κομματιού)

\* τυπικός χρόνος αναπαραγωγής κινηματογραφικών ταινιών με 2 γλώσσες διαλόγων και 3 γλώσσες υποτίτλων.

**Οι προδιαγραφές υπόκεινται σε αλλαγές χωρίς προειδοποίηση**