

INNEHÅLL

INTRODUKTION	P 46
INSTALLATION	P 47
STANDARDANSLUTNINGAR	P 49
ATT KOMMA IGÅNG	P 51
UPPSPELNING AV EN DVD-VIDEOSKIVA	P 52
UPPSPELNING AV EN VIDEOSKIVA	P 55
UPPSPELNING AV EN LJUDSKIVA	P 59
INSTÄLLNINGAR	P 60
BARNLÄSNING	P 61
INNAN DU KONTAKTAR SERVICE	P 62

DVD-VIDEO

DVD-VIDEO - UNDERHÅLLNINGSMEDIET FÖR 2000-TALET

Video har aldrig varit bättre! Perfekta digitala bilder med studiokvalitet och äkta 3-dimensionellt digitalt flerkanalsljud. Bildsekvenser visade från den kameravinkel du själv väljer. Genom ljudspår borttagna språkbarriärer för så många som åtta språk, plus textning - om sådan finns på skivan - på 32 språk. Och vare sig du ser DVD-video på storbildsskärm eller vanlig TV, ser du det alltid på det sättet det var tänkt att vara.

**Produkter med Dolby Digital och Pro Logic:
Tillverkad på licens från Dolby Laboratories.
"Dolby", "Pro Logic" och dubbel-D-symbolen är
varumärken som tillhör Dolby Laboratories.
Konfidentiella, ej publicerade arbeten.
© 1992-1997 Dolby Laboratories, Inc. Med ensam-
rätt.**

DIGITAL VIDEO

DVD-video utnyttjar den allra nyaste MPEG2-tekniken inom datakomprimering för att lägga in en hel film på en enda 5-tums skiva. DVD:s variabla bithastighetskomprimering, som arbetar med upp till 9,8 MB/sekund, fångar upp även de mest komplexa bilderna i deras originalkvalitet.

De kristallklara digitala bilderna har en horisontell upplösning på över 500 linjer, med 720 pixel (bildelement) till varje linje. Denna upplösning är mer än den dubbla hos VHS, överlägsen lasersDisc, och helt jämförbar med digitala masters gjorda i inspelningsstudios.

DVD-video skivor uppfyller antingen PAL- eller NTSC-videosstandard. Denna dubbelstandard spelare kan spela upp båda typerna, och presentera dem på bästa möjliga sätt på din flerstandard TV-skärm.

INTRODUKTION

INTRODUKTION

Din Philips DVD-video är en videospelare för digitala videodiskor som uppfyller den universella DVD-videonormen. Med den kan du njuta av biografernas långfilmer med en verklig bildkvalitet, med stereo- eller flerkanalsljud (beroende på skiva och uppspelningsutrustning). De unika egenskaperna med DVD-video, som t.ex. val av ljudspår och lämpliga språk, och med olika kameravinklar (även här beroende på skivan), ingår allesammans. Dessutom, gör Philips barnlåsning att du kan besluta vilka skivor dina barn ska få se.

Du kommer att upptäcka hur förvånansvärt enkel spelaren är att använda genom skärmdisplayen och spelardisplayen, i kombination med fjärrkontrollen.

Utöver DVD-videodiskor kan du även spela upp alla video-CD och ljud-CD. Skivtyperna som kan användas i spelaren har ett eller flera av dessa logotyper på skivfodralet.



UPPACKNING

Kontrollera och identifiera först innehållet i DVD-videopaketet efter nedanstående lista:

- DVD-videospelare;
- Fjärrkontroll med separat förpackade batterier;
- 2-ledare nätsladd;
- Scartkabel A/V;
- Bruksanvisning

Kontakta ditt inköpsställe omgående om någon del är skadad eller saknas.

Spara förpackningsmaterialet; du kan behöva det för framtida transport av spelaren.

PLACERING

- Placera spelaren på en stadig, plan yta.

- Låt den inte stå i närheten av värmeelement eller direkt solljus.

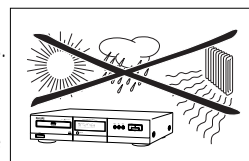

- Vid placering i ett skåp/hylla ska det finnas ca 2,5 cm fritt utrymme runt hela spelaren för tillräcklig ventilation.

- Använd en allmänt tillgänglig CD/DVD-rengöring till rengöring av linserna om DVD-videospelaren inte kan läsa CD-/DVD-skivor rätt, innan du lämnar in den för reparation. Andra rengöringsmetoder kan förstöra linserna. Ha alltid facket stängt så att damm inte kommer in till linserna.

- Linserna kan bli oklara om DVD-videospelaren plötsligt flyttas från en kall till en varm omgivning. Det går då inte att spela upp en CD/DVD. Låt DVD-videospelaren stå i en varm miljö tills fukten avdunstat.

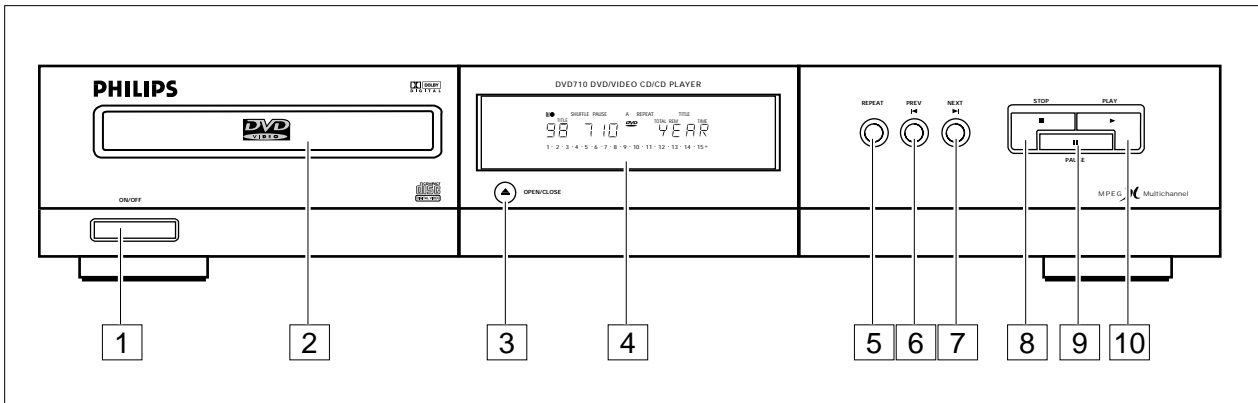

FRAMSIDAN PÅ SPELAREN

- 1 Påslagning/Avstängning.
- 2 Skivfack.
- 3 Skivfack, öppna/stänga.
- 4 Display
- 5 UPPREPA/kapitel/spår/titel/skiva
- 6 ◀ Föregående titel/kapitel/spår.
- 7 ▶ Nästa titel/kapitel/spår.
- 8 ■ STOP
- 9 || PAUSE/Still/Step
- 10 ▶ PLAY

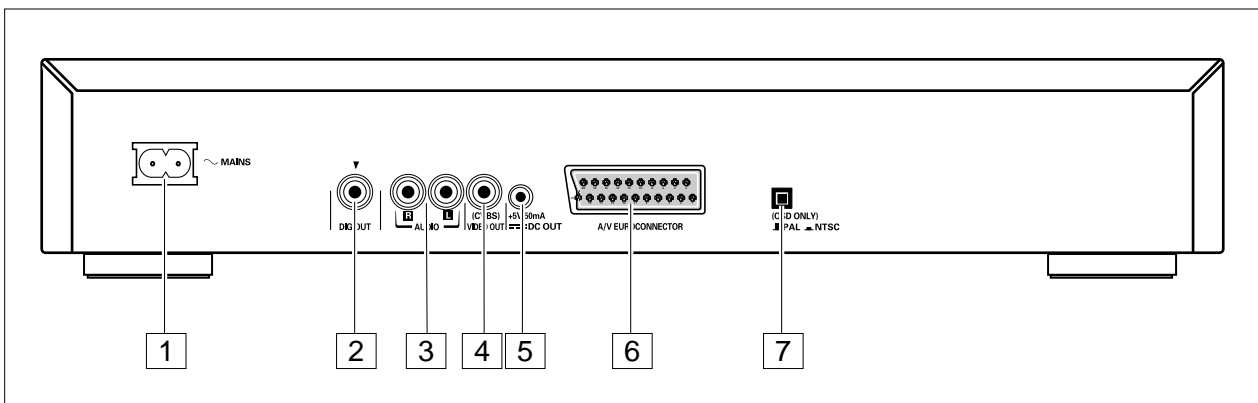

BAKSIDAN PÅ SPELAREN

- 1 Nätuttag
- 2 Digital audioutgång
- 3 Audio R; Audioutgång H
Audio L; Audioutgång V
- 4 Video (CVBS); Videoutgång
- 5 DC Power utgång (för extra extern RF-modulator)
- 6 Euroconnector A/V (scart)
- 7 NTSC/PAL-omkopplare (för spelarens meny)

VARNING

*Vidrör inte de inre stiften på bakpanelens kontakter.
Elektrostatisk urladdning kan försäkra bestående
skada på apparaten.*

INSTALLATION

DISPLAY

- 1 Fjärrkontroll aktiv (blinker).
- 2 FTS aktiv
- 3 SHUFFLE aktiv
- 4 PAUSE aktiv
- 5 SCAN aktiv
- 6 A-B REPEAT/CHAPTER/TITLE/TRACK mode aktiv
- 7 Kapitel- eller spårkalender.
- 8 TOTAL/ÅTERSTÅENDE(REM)/TRACK TIME i timmar, minuter och sekunder.
- 9 V(CD)-skiva insatt
- 10 DVD-skiva insatt
- 11 DVD CHAPTER eller VCD/CD TRACK-nummer.
- 12 DVD TITLE number

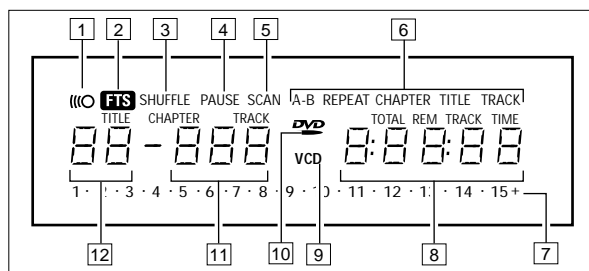

FJÄRRKONTROLL

- 1 **OSD**(On-Screen Display) på/av.
- 2 **ANGLE**Välja DVD-kamera.
SUBTITLE textat språk språkväljare eller textning på/av.
AUDIOIspråkväljare.
- 3 **0-9**.....sifvertangentbord
- 4 **T-C**funktionsväljare Titel/Kapitel.
- 5 **MENU**TV/DVD-väljare.
OK.....(godkänna menyval).
(Up/Down/Left/Right) markörförflyttning.
- 6 **◀◀ ◀**Föregående kapitel eller spår/Sökning bakåt.
▶▶ ▶Nästa kapitel eller spår/Sökning framåt.
▶.....Uppspelning
||eller stillbild/rutstegning.
▶slow motion (1/2, 1/4, 1/8 hastighet).
■.....stopp
- 7 **SETUP**välja inställnings-meny för spelare (enbart i Stoppläge)
REPEAT*/A-B REPEAT (kapitel, spår, titel, skiva).
SHUFFLE/SCAN* SHUFFLE på/av.
- 8 **RETURN**.....(Gå tillbaka till föregående menysteg).
- 9 **⏻**standby

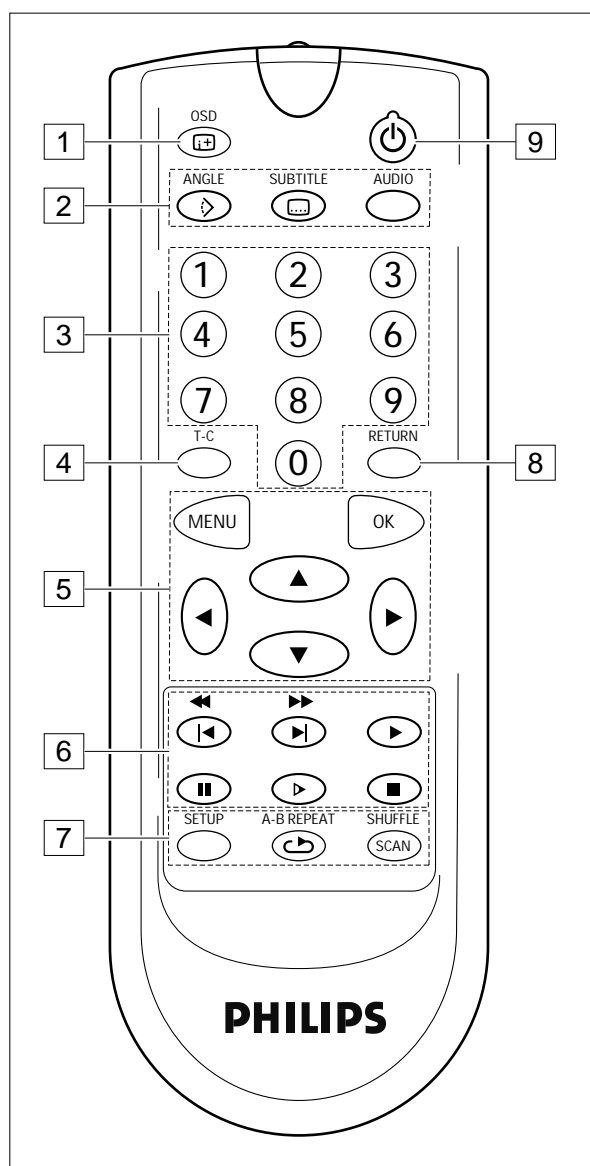

* Tryck på tangenten i ca 1 sekund

OBS GENEREL

- DVD-videospelaren kan anslutas på flera sätt, beroende på din TV och övrig utrustning. Alternativen anges nedan.
- Se efter i instruktionsboken till din TV, video, stereo och eventuella andra enheter för att få optimala anslutningar.

ANSLUTNING TILL EN TV MED EN A/V EUROPAKONTAKT

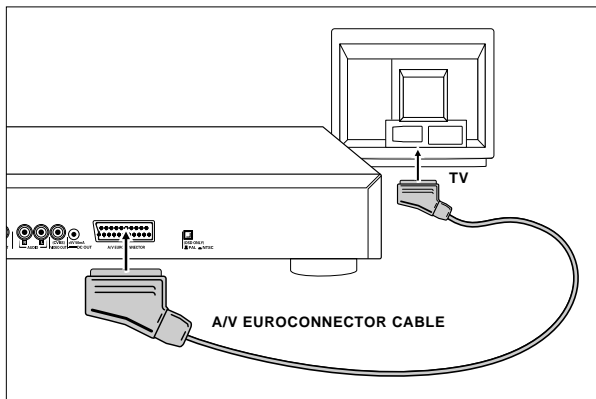

Denna metod ger bästa möjliga bild- och ljudkvalitet på TV:n.

- 1 Anslut europakontakten A/V baktill på spelaren till motsvarande kontakt på TV:n med den medföljande kabeln.
- 2 Det går också att ansluta audioutgångarna vänster (L) och höger (R) på spelarens bakpanel till motsvarande utgångar hos ert stereosystem.

OBS

- Anslut inte DVD-spelaren via videon eftersom videokvaliteten kan förvanskas av systemet för kopieringsskydd.

ANSLUTNING TILL EN TV MED ETT VIDEO-UTTAG (CVBS)

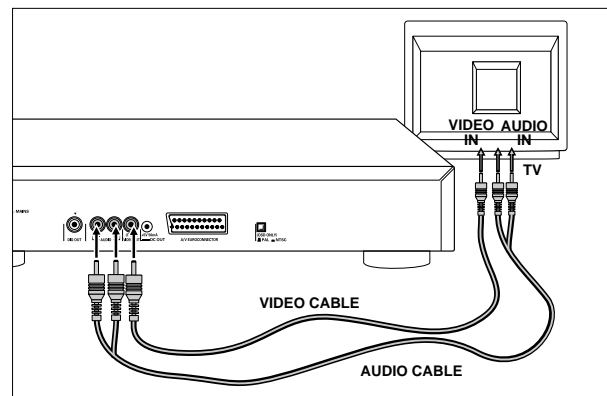

Denna metod ger en utmärkt bild- och ljudkvalitet på TV:n.

- 1 Anslut videouttaget baktill på spelaren till motsvarande uttag på TV:n med den medföljande kabeln.
- 2 Anslut audiouttagen vänster (L) och Höger (R) på spelarens bakpanel till motsvarande uttag hos TV:n med den medföljande kabeln. Alternativt kan du använda samma kabel för att ansluta audiouttagen Vänster och Höger på spelarens bakpanel till motsvarande uttag på ditt stereosystem.

VARNING

Anslut inte spelarens audioutgång till hörlursingången på ditt stereosystem.

STANDARDANSLUTNINGAR

FLERKANALSLJUD FÖR HEMMABIO

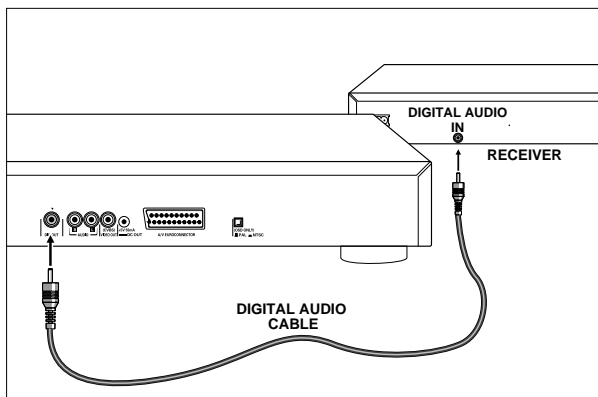

För flerkanalsljud har spelaren både digitala och analoga utgångar.

DIGITALT (MPEG 2 FLERKANALS- ELLER DOLBY DIGITAL TM) FLERKANALSLJUD

- 1 Till detta, som ger bästa möjliga ljudkvalitet, behövs en digital flerkanals A/V-mottagare.
- 2 Anslut spelarens digitala audioutgång till motsvarande ingång på mottagaren med den digitala audiokabeln (extra tillbehör). I detta fall används inte spelarens audioutgångar Left och Right.
- 3 Spelarens digitala utgång måste aktiveras (Se Inställningar s. 60).
- 4 Audioformatet på den digitala utgången beror på audioformat hos det valda audioflödet. Kontrollera att det valda audioflödet överensstämmer med möjligheterna hos den till den digitala utgången anslutna mottagaren.

ANALOGT (DOLBY PRO LOGIC™) FLERKANALS LJUD

- 1 Om din TV har en Dolby Pro Logic™ dekoder, kopplar du bara in spelaren till TV:n med hjälp av Europakontakt- A/V, S-Video- och audio-, eller Video- (CVBS) och audioanslutningarna ovan.
- 2 Annat fall behöver du göra Europakontakt- A/V, S-Video-, eller Video- (CVBS) anslutningen till TV:n enligt ovan, och ansluta spelarens audioutgångar Vänster och Höger till motsvarande ingångar på en Dolby Pro Logic™ Audio/Videomottagare, med hjälp av den medföljande kabeln.
- 3 För högtalaranslutningar, de anvisningar som ges i bruksanvisningen till TV:n eller A/V-mottagaren.

OBS

- Det går inte att använda RF-antennanslutningen till hemmabio.

- Om audioformatet på den digitala utgången inte stämmer överens med möjligheterna hos mottagaren dämpas ljudet helt.

DIGITAL AUDIO (STEREO) LJUDANSLUTNING

För denna anslutning som ger högsta möjliga stereokvalitet behövs en förstärkare med digital ingång och den digitala utgången på spelaren måste aktiveras (se Inställningar, sidan 60). Anslut spelarens digitala audioutgång till motsvarande ingång på förstärkaren. Använd i detta fall inte spelarens audioutgångar Left och Right.

INSTÄLLNING AV NTSC/PAL

Använd NTSC/PAL-omkopplaren på spelarens baksida för att ställa in video-CD:n och spelarmenyn enligt den norm din TV använder.

OBS

- Videoutgångsnormen för video-CD och DVD-video skivor måste överensstämma med skivan som spelas.

ELEKTRISK ANSLUTNING

- 1 Anslut honändan på nätsladden till Power-uttaget baktill på spelaren.
- 2 Anslut andra änden till ett nätuttag.

OBS

- Spelaren ställer automatiskt in den rätta nätspänningen.
- När spelaren är i läge "OFF", drar den fortfarande lite ström. Om du vill koppla ifrån spelaren helt från nätströmmen, dra ur kontakten från eluttaget.

OBSERVERA

Bara en behörig servicetekniker får ta bort höljet eller utföra servicearbeten på denna apparat.

INFRARÖD FJÄRRKONTROLL

MONTERING AV BATTERIER

- 1 Öppna locket till batterifacket.
- 2 Lägg i två 'AAA' batterier (R03) enligt markeringen inuti batterifacket.
- 3 Stäng locket.

OBSERVERA

Blanda inte gamla och nya batterier, och blanda aldrig olika batterityper (standard, alkaliska etc).

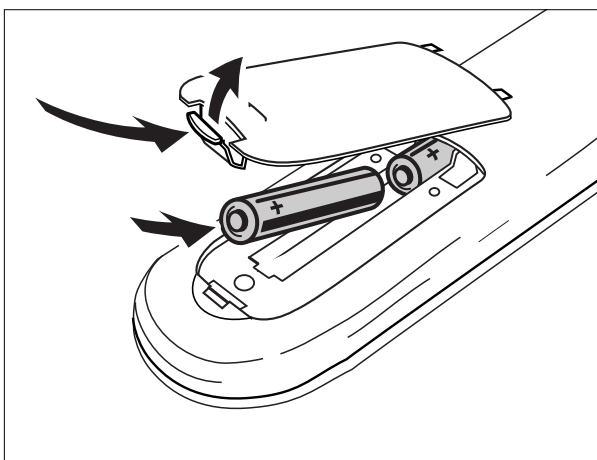

DRIFT/KOMMA I GÅNG

OBS

- Om annat ej sägs, kan all hantering utföras med fjärrkontrollen. Peka alltid direkt på spelaren med fjärrkontrollen, och se till att det inte finns några hinder i den infraröda strålens väg.
- Om motsvarande tangenter finns på frontpanelen kan också de användas.

PÅSLAGNING

- 1 Slå på TV:n och välj videovisning på DVD-Videospelaren.
- 2 Slå på stereosystemet för att njuta av ljud et genom detta och välj källan för DVD-Videospelaren.
eller
Sätt på Home Theatre systemet och välj källinsignalen för din DVD-videospelare för att njuta av DVD-video med flerkanal (surround) ljud.
- 3 Tryck på Power On/Off på DVD-Videospelarens front. Spelarens display tänds, och OSD ber dig sätta in en skiva.
- 4 Om Autoplay är inkopplad (fabriksinställning) börjar en skiva som redan var ilagd i spelaren att spelas upp.



ILÄGGNING AV EN SKIVA

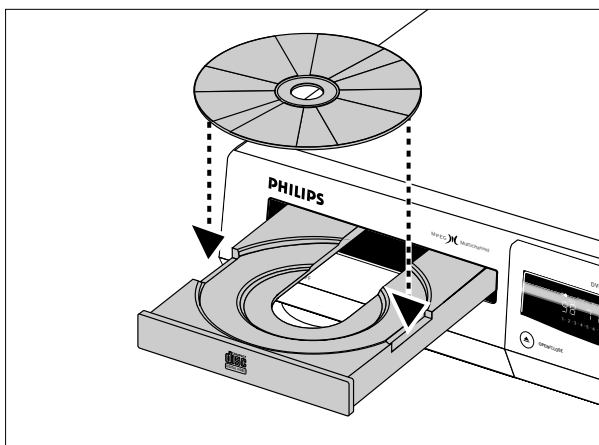

- 1 Tryck på spelarens frontpanel på OPEN/CLOSE. Skivfacket öppnas.
- 2 Lägg den valda skivan i facket, etikettsidan uppåt. Kontrollera att den ligger på rätt sätt i den rätta fördjupningen.
- 3 Tryck mjukt på facket, eller tryck på tangenten OPEN/CLOSE, för att stänga facket.
 - Med Autoplay på (fabriksinställning) startar uppspelningen.
 - Med Autoplay av, visas uppspelningsskärmen för den ilagda skivtypen på OSD och informerar om skivnehållen, och total uppspelningstid visas på displayen.
 - Till- och frånslagning av Autoplay, se Inställningar sid. 60.

OBS

- Eftersom det är vanligt att filmer släpps vid olika tider i olika delar av världen, har alla spelare regionkoder och skivor kan ha en extra regionkod. Om ni lägger i en skiva med en annan regionkod i spelaren, kan ni se regionkodsmeddelandet på skärmen. Skivan går inte att spela upp, och ska tas ut.

UPPSPELNING AV EN DVD-VIDEOSKIVA

DVD-skivor känns igen på logotypen.

Beroende på materialet på skivan (en film, videoklipp, en dramaserie, etc) kan dessa skivor ha en eller flera titlar, och varje titel



kan ha ett eller flera kapitel. Spelaren stannar i slutet av varje titel. För att återkomsten ska vara enkel och bekväm, låter spelaren dig flytta mellan titlar, och även mellan kapitel.

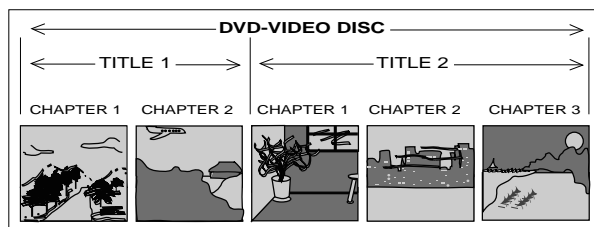





OBS

- Under uppspelning visas flera ikoner på TV-skärmen i ca 2 sekunder vid val av funktioner. Du kan ta bort dessa ikoner genom att trycka på OSD.

- Du kan när som helst trycka på OSD för att visa spelbänderollen, som visar vilka funktioner som är aktiva, i ungefär 2 sekunder. Tryck (om du vill ha kvar spelbänderollen på skärmen) på OSD i några sekunder. Tryck igen på OSD för att ta bort spelbänderollen.

Play
Pause
Stop
A-B repeat
Search forward
Search backward
Slow forward
Repeat disc
Repeat title
Repeat chapter
Chapter shuffle
Title indication
Chapter indication
Disable function
Angle
No alternative angle
Subtitle language
Audio language
Audio system

UPPSPELNING AV EN DVD-VIDEOSKIVA



Remaining time of title
Elapsed time
Resume
Total time

UPPSPELNING AV EN TITEL

- Med Autoplay på, startar uppspelningen när du stänger skivfacket.
- Med Autoplay av, tryck på ►.



OBS

- En del DVD-Videoskivor har en egen Autoplay, varvid uppspelningen alltid startar automatiskt.

- Skivan ger möjlighet att välja en punkt från en meny. Om valen är numrerade, tryck på motsvarande siffertangent; eller ej, använd tangenterna  för att aktivera ditt val Tryck därefter på OK.
→ När skivan spelas, visar spelarens display den aktuella titeln och kapitlet, samt den förbrukade speltiden.
- Uppspelningen stoppar vid slutet av titeln, vilket kan medföra att meny visas på nytt.
- Tryck på  för att när som helst stoppa uppspelningen.
- Uppspelningen kan fortsätta från punkten där du stoppade. Tryck två gånger på ►.
- Fortsättningsfunktionen gäller inte bara för skivan i spelaren, utan även för de fyra sist spelade skivorna. Lägg bara in skivan, tryck på ► om Autoplay är frånslagen, och när fortsättningsikonen visas  på skärmen, tryck igen på.

GÅ TILL ETT ANNAT KAPITEL

När en titel på en skiva har mer än ett kapitel (vilket kan ses på spelarens display), kan du gå till ett annat kapitel på följande sätt:



- Tryck kort på ► under uppspelning för att stega framåt till nästa kapitel.
- Tryck kort på  under uppspelning för att gå tillbaka till början på det aktuella kapitlet. Tryck snabbt  igen för att stega bakåt till det föregående kapitlet.
- Mata in kapitelnumret med hjälp av siffertangenterna för att gå direkt till ett kapitel.

OBS

- Om numret har mer än en siffra, tryck på tangenterna i snabb följd.
- För ytterligare information om kapitel, se "Kontroll av innehållet på DVD-Videoskivor: Meny" sid. 55.

GÅ TILL EN ANNAN TITEL

När en skiva har mer än en titel (vilket kan ses på såväl OSD som på spelarens display om du trycker på , kan du gå till en annan titel på följande sätt:

- Stega framåt till nästa titel, tryck på T-C, därefter kort på ► under uppspelning.
- Gå tillbaka till början på den aktuella titeln, tryck på T-C, därefter på  under uppspelning. Stega bakåt till den föregående titeln, tryck igen kort på .
- Gå direkt till en titel, tryck på T-C, mata sedan in titelnumret med hjälp av siffertangenterna.

OBS

- Om numret har mer än en siffra, tryck på tangenterna i snabb följd.
- För ytterligare information om titlar, se "Kontroll av innehållet på DVD-Videoskivor: Meny" sid. 55.

LÅSFUNKTION



- Om ni aktiverar barnläsning, kan alla skivor som du redan har godkänt som lämpliga för alla åldrar spelas upp enligt ovan.
- För uppspelning av en annan DVD-skiva, ber OSD om inmatning av öppningskoden för barnläsning. När det är klart, startar uppspelningen automatiskt.
- För aktivering av barnläsning, och för godkännande av skivor, se Aktivering av barnläsning (sid. 61).

OBS

- Om du glömmer din öppningskod, kan du radera den när koden begärs enligt ovan, genom att trycka fyra gånger på . Parental Control avaktiveras då. För återaktivering, se Aktivering av barnläsning (sid. 61).

UPPSPELNING AV EN DVD-VIDEOSKIVA

STILLBILD OCH STEGA BILD FÖRR BILD

- Få en stillbild, tryck på **II**; under uppspelning
- Stega fram till nästa ruta, tryck på nytt på **II**.
- Gå tillbaka till uppspelning, tryck på **▶**.

SÖKNING MED BILD

- Söka framåt eller bakåt genom skivan med 4x normal hastighet, håll **▶** eller **◀** intryckt ca 1 sekund under uppspelning.
→ Sökningen börjar, och ljudet är bortkopplat.
- Gå direkt till 32x normal hastighet, håll **▶** eller **◀** intryckt tills ikonen visas.
- Återgå till 32x normal hastighet, håll **▶** eller **◀** intryckt, tryck på nytt på **▶▶▶** eller **◀◀◀**.
- Återgå till 4x normal hastighet, håll **▶** eller **◀** intryckt.
→ Sökhastighet och -riktning anges på skärmen i 2 sekunder varje gång **▶** eller **◀** trycks ner.
- Avsluta sökningen, tryck på **▶**, **II**, **▶**, eller **■** efter önskemål.

SLOW MOTION

- Tryck på **▶** för att spela upp video med 1/2 normal hastighet med avstängt ljud.
- Tryck igen på **▶** för att spela upp med 1/4 normal hastighet.
- Tryck igen på **▶** för att spela upp med 1/8 normal hastighet.
- Tryck igen på **▶** för att spela upp videon med 1/2 normal hastighet.
- Uppspelningshastigheten anges på skärmen i 2 sekunder varje gång knappen trycks ned.
- Gå ur slow motion, tryck på **▶**, **II**, **▶▶** / **◀◀** eller **■**.

SLUMPVAL

Detta blandar uppspelningsordningen i kapitel under en titel, om titeln har mer än ett.

- Tryck på SHUFFLE under uppspelning.
→ Shuffle-ikonen  visas på skärmen i ca 2 sekunder.
- Efterhand som respektive kapitel spelas, försvinner dess nummer från spårkalendern.
- Gå tillbaka till normal uppspelning, tryck på nytt på SHUFFLE.

UPPREPA KAPITEL/TITEL/SKIVA



- Upprepa kapitlet som just spelas, tryck på REPEAT;
→ REPEAT CHAPTER visas på spelarens display.
- Upprepa titeln som just spelas, tryck på REPEAT en gång till;
→ REPEAT TITLE visas på displayen.
- Upprepa hela skivan, tryck på REPEAT en tredje gång;
→ REPEAT visas på displayen.
- Gå ur Repeat-funktionen, tryck på REPEAT en fjärde gång.

A-B REPETERA SEKVENS

Upprepa eller kontinuerligt repetera en sekvens i en titel:



- Tryck på A-B REPEAT vid startpunkten du valt;
→ A VISAS på displayen.
- Tryck igen på A-B REPEAT vid den ändpunkt du valt;
→ A-B VISAS på displayen, och upprepningssekvensen börjar.
- Gå ur sekvensen, tryck på nytt på A-B REPEAT.

KAMERAVINKEL

- Om skivan innehåller sekvenser inspelade från olika kameravinklar, kommer vinkelikonen fram och visar antalet tillgängliga vinklar, samt den vinkel som används. Du kan efter detta ändra kameravinkeln om du vill. 
- Få en annan vinkel, tryck på Angle .
→ Vinkelikonen visar nästa vinkel.
- Gå direkt till en vinkel, mata in vinkeln med sifvertangenterna.

OBS

- Vinkelikonen ligger kvar på skärmen om du inte stänger av vinkelfunktionen.

- Stänga av vinkelfunktionen, tryck på OSD; 
→ vinkelikonen försvinner.
- Sätta på vinkelfunktionen igen, tryck på nytt på Angle ;
→ vinkelikonen kommer tillbaka.

ÄNDRA AUDIOSPRÅK OCH KANALKONFIGURATION

Detta ändrar språket och audiokanalkonfigurationen när skivan innehåller alternativ.

- Tryck på AUDIO under uppspelning.
 - Ikonerna för audiospråk och kanalkonfiguration visas på skärmen i 2 sekunder.



- Tryck upprepat på Audio för att stega genom alternativen.
 - Språket ändras vid varje steg. Om ljudkonfigurationen också ändras (exempelvis från multikanal till stereo) indikeras även detta.

SPRÅKTEXTNING

- När textade språk finns på en skiva, kan du sätta på dem genom att hålla Subtitle intryckt under uppspelning tills de textade språken visas.
- Stega genom språkalternativen, tryck upprepat på Subtitle .
- Stänga av de textade språken, tryck på Subtitle på nytt.

SCAN

Spelar upp de första 10 sekunderna av varje titel på skivan.

- Tryck på SCAN i ca 1 sekund.
- För att fortsätta uppspelningen vid din valda titel, tryck på nytt på SCAN i ca 1 sekund eller tryck på .

GÅ IGENOM INNEHÅLLET PÅ DVD-VIDEOSKIVOR: MENYER

För titlar och kapitel kan valmenyer finns med på skivan. Menyfunktionerna hos DVD gör att du kan välja från dessa menyer. Tryck på aktuell siffertangent; om inte, använd tangenterna för att lysa upp ert val, och tryck på OK.

- Tryck på MENU
 - Om den närvarande Titeln har en Rotmeny, visas denna nu på OSD.
- Rotmenyn kan ange alternativa kameravinklar, talade språk och textade språk, samt Kapitel i Titeln.
- Ta bort Rotmenyn, tryck igen på MENU
- Tryck på T-C Följd av tangenterna MENU.
 - Om skivan har en Titelmeny visas den nu på OSD.
- Ta bort Titelmeyn, tryck igen på T-C.

UPPSPELNING AV EN VIDEO-SKIVA

Video-skiva känns igen på logotypen.

Beroende på materialet på skivan (en film, videoklipp, en dramaserie, etc) kan dessa skivor ha ett eller flera Spår, och spår kan ha ett eller flera Register, efter vad som anges på skivfodralet. För att du enkelt och bekvämt ska få överblick, låter spelaren dig flytta mellan Spår, och mellan Register.



En del Video-skiva har Play Back Control (PBC), som är en förbestämd uppspelningssekvens lagrad på skivan.

OBS

- Under uppspelning visas flera ikoner på TV-skärmen i ca 2 sekunder, som bekräftelse på att en funktion har valts. Du kan ta bort ikonerna genom att trycka på OSD.
- När som helst under uppspelning kan du trycka på OSD för att i ca 2 sekunder visa spelbanderollen, som visar dig vilka funktioner som är aktiva. Ha kvar uppspelningsbanderollen på skärmen genom att hålla OSD intryckt några sekunder. Ta bort spelbanderollen, tryck igen på OSD.

Play
Pause
Stop
A-B repeat
Search forward
Search backward
Slow forward
Repeat disc
Repeat track
Shuffle
Track indication
Index indication
Remaining time of title
Elapsed time
Total time

UPPSPELNING AV EN VIDEO SKIVA

UPPSPELNING AV EN SKIVA

- Med Autoplay på startar uppspelningen när du stänger skivfacket.
- Med Autoplay av, tryck på ►.
- Spelarens display visar det aktuella spåret och den förbrukade spårtiden, när skivan spelas.
- Uppspelningen stoppar vid skivans slut.
- Tryck på ■ för att stoppa uppspelningen vid andra tidpunkter.
- Det går att fortsätta från den punkt där du stoppade. Tryck två gånger på ►.
- Fortsättningsfunktionen gäller inte bara för skivan i spelaren, utan även för de fyra sist spelade skivorna. Lägg bara in skivan, tryck på ► om Autoplay är frånslagen, och när fortsättningsikonen visas  på skärmen, tryck igen på ►.

GÅ TILL ETT ANNAT SPÅR

När en skiva har mer än ett spår (vilket framgår på såväl OSD som på spelarens display om du trycker på ■), kan du gå till ett annat spår på följande sätt:

- Stega framåt till nästa spår, tryck på T-C, tryck sedan kort på ► under uppspelning.
- Gå tillbaka till början på det aktuella spåret, tryck på T-C, tryck sedan kort på ◀ under uppspelning. Stega bakåt till det föregående spåret, tryck igen kort på ◀.
- Gå direkt till ett spår, tryck på T-C och mata sedan in spårnumret med sifvertangenterna.

OBS

- Om numret har mer än en siffra, tryck på tangenterna i snabb följd.

GÅ TILL ETT ANNAT REGISTER

När ett spår har mer än ett register (framgår på skivfodralet), kan du gå till ett annat register på följande sätt:

- Stega framåt till nästa register, tryck kort på ► under uppspelning.
- Gå tillbaka till början på det aktuella registret, tryck kort på ◀ under uppspelning. Stega bakåt till det föregående registret, tryck kort igen.
- Gå direkt till ett register, mata in registernumret med sifvertangenterna.

OBS

- Om numret har mer än en siffra, tryck på tangenterna i snabb följd.

PLAYBACK CONTROL

- Lägg i en Video-CD med PBC och tryck på ►.
→ PBC-menyn visas på TV-skärmen.
- Gå genom menyn med tangenterna som anges på TV-skärmen tills din valda passage börjar spelas upp. Om en PBC-meny består av en lista med titlar kan du välja en titel direkt.
- Mata in ditt val med ◀/▶ eller sifvertangenterna.
- Starta uppspelningen av titeln, tryck på ►.
- Gå tillbaka till den föregående menyn, tryck på RETURN.

LÅSFUNKTION



- Om du aktiverar Barnlåsning, kan bara skivor som du redan har godkänt som lämpliga för alla åldrar spelas upp enligt ovan.
- För uppspelning av någon annan Video-skiva, ber OSD om inmatning av öppningskoden för Barnlåsning. När det är klart, startar uppspelningen automatiskt.
- För aktivering av Barnlåsning, och för godkännande av skivor, se Aktivering av Barnlåsning (sid. 61).



OBS

- Om du glömmer din öppningskod, kan du radera den när koden begärs enligt ovan, genom att trycka fyra gånger på Stop ■. Barnlåsning avaktiveras då. För återaktivering, se Aktivering av Barnlåsning (sid. 61).

STILLBILD OCH STEGA BILD FÖRR BILD

- Få en stillbild, tryck på ■, under uppspelning
- Stega fram till nästa ruta, tryck på nytt på ■.
- Gå tillbaka till uppspelning, tryck på ►.

SÖKNING MED BILD

- Söka framåt eller bakåt genom skivan med 4x normal hastighet, håll ► eller ◀ intryckt ca 1 sekund under uppspelning.
→ Sökningen börjar, och ljudet är bortkopplat.
- Öka till 32x normal hastighet, tryck igen på ► eller ◀
- Gå direkt till 32x normal hastighet, håll ► eller ◀ intryckt tills ikonen  eller  visas.
- Återgå till 4x normal hastighet, tryck på nytt på ► eller ◀
→ Sökhastighet och -riktning anges på skärmen i 2 sekunder varje gång ► eller ◀ trycks ner.
- Avsluta sökningen, tryck på ►, ||, ▶, eller ■ efter önskemål.

SLOW MOTION

- Tryck på ▶ för att spela upp video med 1/2 normal hastighet med avstängt ljud.
- Tryck igen på ▶ för att spela upp med 1/4 normal hastighet.
- Tryck igen på ▶ för att spela upp med 1/8 normal hastighet.
- Tryck igen på ▶ för att spela upp videon med 1/2 normal hastighet.
- Uppspelningshastigheten anges på skärmen i 2 sekunder varje gång knappen trycks ned.
- Gå ur slow motion, tryck på ►, eller ||, eller ◀/▶, eller ■.

SLUMPVAL

Detta blandar uppspelningsordningen av spåren, om skivan har mer än ett.

- Tryck på SHUFFLE under uppspelning.
→ Shuffle-ikonen  visas på skärmen i ca 2 sekunder.
- Efterhand som respektive spår spelas, försvinner dess nummer från Spårkalendern.
- Gå tillbaka till normal uppspelning, tryck på SHUFFLE igen.

REPETERA SPÅR/SKIVA

- Upprepa spåret som spelas, tryck på REPEAT;
→ REPEAT TRACK visas på spelarens display.
- Upprepa hela skivan, tryck på REPEAT en gång till;
→ REPEAT visas på displayen.
- Gå ur Repeat-läget, tryck på REPEAT en tredje gång.

A-B REPETERA SEKvens

Upprepa eller kontinuerligt repetera en sekvens:

- Tryck på A-B REPEAT vid startpunkten du valt;
→ A VISAS på displayen.
- Tryck igen på A-B REPEAT vid den ändpunkt du valt;
→ A-B VISAS på displayen, och upprepningssekvensen börjar.
- Gå ur sekvensen, tryck på nytt på A-B REPEAT.

SCAN

Spelar upp de första 10 sekunderna av varje titel på skivan.

- Tryck på SCAN i ca 1 sekund.
- För att fortsätta uppspelningen vid din valda titel, tryck på nytt på SCAN i ca 1 sekund eller tryck på ►.

UPPSPELNING AV EN AUDIO-SKIVA

UPPSPELNING AV EN AUDIO-SKIVA

Audio-skiva innehåller bara musikspår. CD-skivor utmärks av sin logotyp. De kan spelas på konventionellt sätt på ett stereosystem, eller via TV:n med hjälp av OSD.



UPPSPELNING AV EN SKIVA

- Med Autoplay på, startar uppspelningen när du stänger skivfacket.
- Med Autoplay av, tryck på Play ►.
→ Skivan börjar att spela; om TV:n är på visas CD-uppspelningsskärmen på OSD.

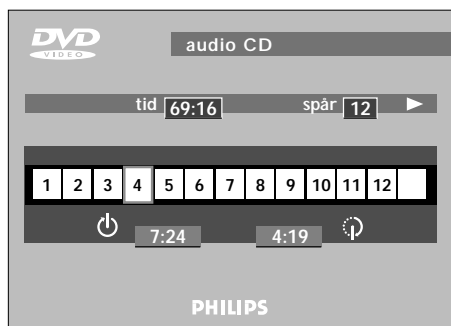

- Uppspelningen stoppar vid skivans slut.
- Tryck på Stop ■ för att stoppa uppspelningen vid annan tidpunkt.

PAUS

- Tryck på Pause || under uppspelning.
- Gå tillbaka till uppspelning, tryck på Play ►.

SÖKNING

- Söka framåt eller bakåt genom skivan med 4x normal hastighet, håll ► eller ◀ intryckt ca 1 sekund under uppspelning.
→ Sökningen börjar, och ljudet är delvis bortkopplat.
- Öka till 8x normal hastighet, tryck igen på ► eller ◀.
- Gå direkt till 8x normal hastighet, håll ner ► eller ◀ tills ikonen ►8 eller ◀8 visas.
- Gå tillbaka till 4x normal hastighet, tryck igen på ► eller ◀.
- Om TV:n är på anges sökhastighet och -riktning på skärmen varje gång ► eller ◀ trycks ner.
- Avsluta sökningen, tryck på ►, || eller ■ efter önskemål.

GÅ TILL ETT ANNAT SPÅR

- Stega framåt till nästa spår, tryck kort på ► under uppspelning.
- Gå tillbaka till början på det aktuella spåret, tryck kort på ◀ under uppspelning. Stega bakåt till det föregående spåret, tryck snabbt igen på ◀.
- Gå direkt till ett kapitel, mata in spårnumret med hjälp av siffertangenterna.

SLUMPVAL

- Tryck på SHUFFLE under uppspelning.
→ Shuffle-ikonen visas på skärmen i ca 2 sekunder.
- Efterhand som respektive spår spelas, försvinner dess nummer från Spårkalendern.
- Gå tillbaka till normal uppspelning, tryck på SHUFFLE igen.

REPETERA SPÅR/SKIVA

- Tryck på REPEAT i ca 1 sekund för att upprepa spåret som spelas:
→ REPEAT TRACK visas på spelarens display.
- Tryck en gång till i ca 1 sekund på REPEAT för att upprepa hela skivan.
→ REPEAT visas på displayen.
- Gå ur Repeat-läget, tryck på REPEAT en tredje gång.

A-B REPETERA SEKVENNS

Upprepa eller kontinuerligt repetera en sekvens:

- Tryck på A-B REPEAT vid startpunkten du valt;
→ A VISAS på displayen.
- Tryck igen på A-B REPEAT vid den ändpunkt du valt;
→ A-B VISAS på displayen, och upprepningssekvensen börjar.
- Gå ur sekvensen, tryck på nytt på A-B REPEAT.

SCAN

Spelar upp de första 10 sekunderna av varje titel på skivan.

- Tryck på SCAN i ca 1 sekund.
- För att fortsätta uppspelningen vid din valda titel, tryck på nytt på SCAN i ca 1 sekund eller tryck på ►.

FTS (FOVOURITE TRACK SELECTION)

OBS

- FTS Favourite Track Selections (val av favoritspår) ställs samman och spelas upp med hjälp av OSD (skärmdisplay); kontrollera att TV:n är påslagen.

Uppspelning av ett FTS-program

Pm Om Auto FTS är ställd på På on startar uppspelningen av FTS-programmet omedelbart. Om ej:

- 1 Sätt in en skiva och gå till Stop-läget.
- 2 Tryck på **ENTER** eller **STOP** för att starta sammanställning av FTS-program.
- 3 Ett eventuellt befintligt FTS-program visas.
- 4 Följ instruktionerna under "Utesluta spår eller "Välja spår".

Till- och frånslagning av FTS, se Inställningar, sidan 60.

Ställa samman ett FTS-program

På denna spelare kan du ställa samman FTS-program genom att välja de spår du vill spela ("Track Selection") eller genom att utesluta de spår du inte vill spela ("Exclude Tracks").

Uteslutning av spår:

- 1 Lägg i en skiva och gå till Stop-läge.
- 2 Tryck på **ENTER**.
- 3 Använd tangenten **ENTER** eller **STOP** för att gå till det första spårnumret du vill utesluta.
- 4 Tryck på **ENTER**.
- 5 Om du ändrar dig, kan du ta med ett spårnummer 3,4 igen genom att gå tillbaka till det och trycka på **ENTER**.
- 6 För att radera hela valet och börja om, tryck på **STOP**.

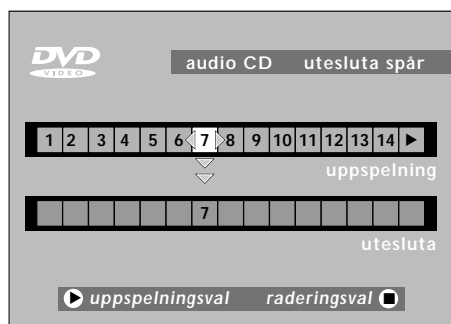

Välja Spår:

- 1 Lägg i en skiva och gå till Stop-läge.
- 2 Tryck på **ENTER**.
- 3 Använd tangenten **ENTER** eller **STOP** för att gå till det första spårnumret du vill välja.
- 4 Tryck på **ENTER**.
- 5 Välj ytterligare spår på samma sätt. Om du ändrar dig, kan du återvälja spårnummer 3,4 i omvänd ordningsföljd genom att trycka på **ENTER**.
- 6 För att radera hela valet och börja om, tryck på **STOP**.

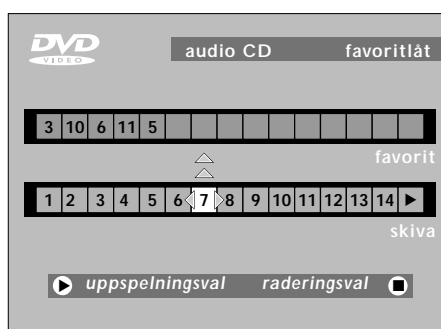

När ert FTS-program är klart, tryck på **ENTER** för att börja uppspelningen, eller på Return för att gå tillbaka till Stop-läge. I båda fallen läggs FTS-programmet automatiskt in i minnet.

OBS

- Du kan totalt lägga in minst 100 FTS-programmerade skivor. Om du överskrider det antalet, raderas det (de) mest sällan spelade programmet(-en) automatiskt.

INSTÄLLNINGAR

INSTÄLLNINGAR

I inställningsmenyn kan du skräddarsy din spelare efter dina egna särskilda krav.

Stop-läge:

- Tryck på SETUP för att få fram Inställningsskärmen.



- Gå till den funktion du vill ändra med (/), använd sedan (/) för att rulla till det alternativ du önskar.

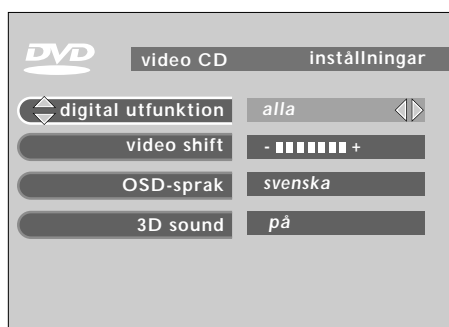

- Gå ur Inställningsmenyn, tryck på RETURN eller SETUP.

audio

Ljudet blir det språk du väljer under förutsättning att det finns på skivan som spelas. Om inte, blir det det först talade språket på skivan.

tekst

Det textade språket blir på det språk du väljer, förutsatt att det finns med på skivan som spelas. Annars blir språket det första textade språket på skivan.

läsfunktion

Detta finns beskrivet på annan plats under "Barnläsning" sid. 61.

TV format

Fabriksinställning bred skärm (16:9). Om du har en vanlig (4:3) TV, kan du välja Letterbox för en 'bred' skärmbild med svarta kanter upptill och nertill, eller Pan Scan för en fullhöjdsbild med sidorna krympta. Om skivan har Pan Scan, flyttar sig (avsöker) då bilden horisontellt för att behålla huvudhandlingen på skärmen.

Optimal pictures on any TV screen

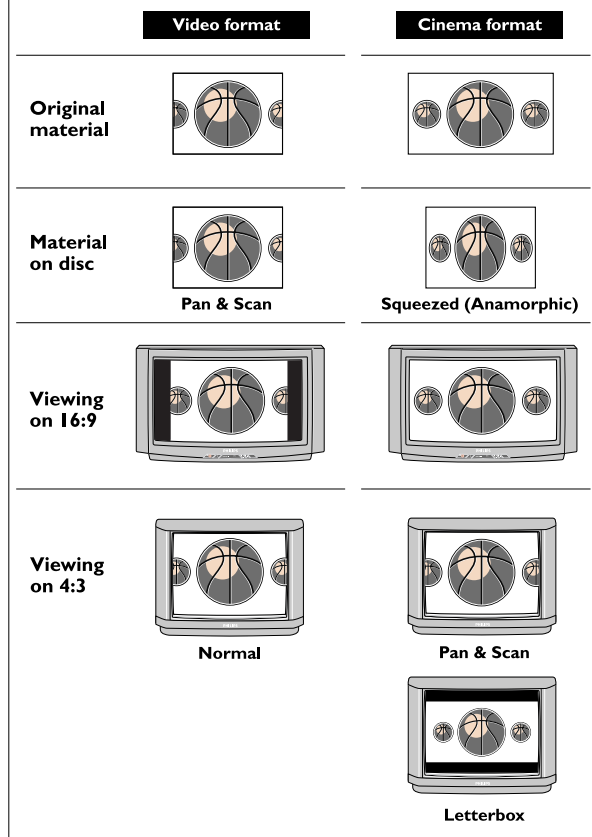

auto play

Fabriksinställning På innebär att skivor börjar spela automatiskt när de läggs i. Väli Off/Av om du föredrar att starta spelningen manuellt.

auto FTS

Fabriksinställningen On innebär, att när en skiva med ett FTS-program (se "Sammanställning av ett FTS-program" sid. 59) läggs i, börjar FTS-programmet automatiskt att spela. Väli Off om du föredrar att styra FTS-uppspelningen manuellt.

digital utfunktion

Fabriksinställningen Från innebär att det inte finns någon audiosignal vid den digitala utgången. Ändra inställningen till ALL om du ska ansluta utrustning med en digital insignal. Sätt, om er utrustning inte innefattar en digital decoder, (t.ex. digitala högtalare) den digitala utsignalen på PCM.

video shift

Fabriksinställningen centrerar videon på TV-skärmen. Använd denna inställning genom att rulla bilden till vänster eller höger för att placera den efter eget önskemål på TV:n.

OSD-sprak

Spelarens skärmdisplay blir på det språk du väljer.

3D sound

Koppla om till 3D Sound on för att njuta av flerkanalsljud också med två högtalare.



AV BARNLÅSNING

INKOPPLING AV BARNLÅSNING

Detta kan bara göras i Stop-läge.

- 1 Tryck på SETUP för att få fram inställningsmenyn.
- 2 Gå till Parental Control med (/)-tangentera.
- 3 Tryck på eller för att ändra Parental Control till Aktiv/inkopplad.
- 4 Du ombeds att skriva in en av dig vald 4-siffrig öppningskod, och gör sedan ditt val.
- 5 Koden måste skrivas in för att spela en DVD-Video eller Video-CD, såvida du inte tidigare godkänt skivan som lämplig för alla åldrar.
- 6 Upprepa ovanstående tillvägagångssätt för att avaktivera Parental Control.

GODKÄNNA SKIVOR GODKÄNNA SKIVOR

- 1 Lägg i skivan du vill godkänna och stäng facket.
→ Skärmdisplayen ber om din pin-kod.
- 2 Mata in er pin-kod.
- 3 Tryck på Stopp ■.
- 4 Välj Parental Control på skärmdisplayen genom att trycka på .
→ Skärmdisplayen ber dig mata in pin-koden.
- 5 Skivan är nu godkänd, och spelar upp på vanligt sätt utan pin-koden.

Upprepa steg 4 och 5 för att annullera godkännandet.

OBS

- Du kan ha totalt 50 godkända skivor. Om du överskrider det antalet, blir automatiskt den (de) minst spelade skivan(-orna) inte längre godkänd(-a).

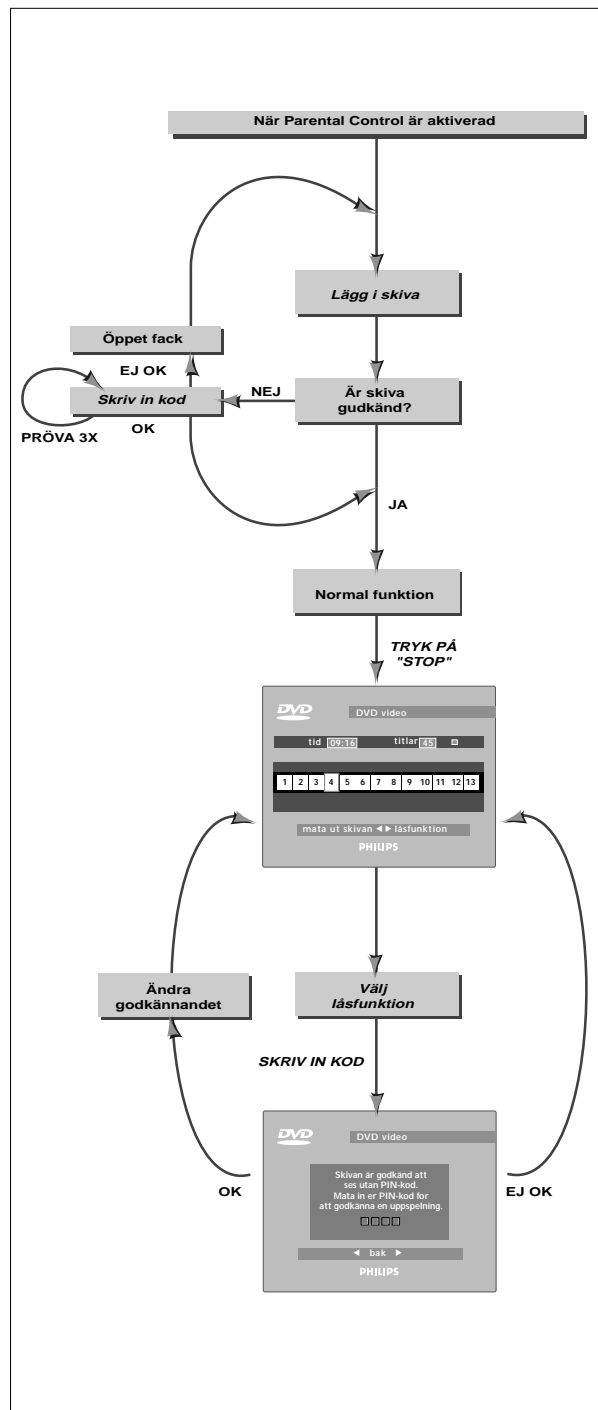

INNAN DU KONTAKTAR SERVICE

INNAN DU KONTAKTAR SERVICE

Om DVD-Video spelaren visar sig vara felaktig, kolla först igenom denna checklista innan du kontaktar service.

Det kan vara något enkelt som har förbisetts.

Under inga omständigheter ska du själv försöka laga apparaten, då det gör garantin ogiltig.

Ta reda på den (de) specifika symptom(-en). Utför sedan bara de upptagna åtgärderna för att undanröja felet.

SYMPTOM

- Åtgärd

INGEN NÄTSPÄNNING

- Kontrollera att ON/OFF knappen på frontpanelen står i läge on.
- Kontrollera att båda kontakterna på nätkabeln är ordentligt anslutna.
- Kontrollera att det finns nätspänning i uttaget genom att ansluta en annan apparat.

INGEN BILD

- Kontrollera att TVn är påslagen.
- Ställ in samma kanal och källa på TVn som på spelaren.
- Kontrollera anslutningen för video.

FÖRVÄNGD BILD

- Se efter om det finns fingeravtryck på skivan och rengör med en mjuk trasa, med rörelser från mitten ut mot kanten.
- Ibland kan viss bildstörning inträffa. Detta är inget tecken på fel.

FULLSTÄNDIGT FÖRVÄNGD SPELARMENYBILD

- NTSC/PAL-omkopplaren står i fel läge.

INGEN FÄRG I SPELARMENYBILD

- NTSC/PAL-omkopplaren står i fel läge.

SKIVAN KAN INTE SPELAS

- Se till att skivans etikett är vänd uppåt.
- Rengör skivan
- Försök med en annan skiva för att kontrollera om skivan är skadad.

INGET LJUD

- Kontrollera audioanslutningarna.
- Om en HiFi anläggning används, pröva en annan ljudkälla.

DISTORDERAT LJUD FRÅN HIFI ANLÄGGNINGEN

- Kontrollera att spelarens audioutgång L/R inte är ansluten till förstärkarens phono-ingång.

TSKÄRMEN ÅTERGÅR INTE TILL STARTSKÄRMEN NÄR SKIVAN TAS UR

- Nollställ spelaren genom att slå av och på den.
- Se efter om programmet frågar efter en annan CD skiva.

SPELAREN REAGERAR INTE PÅ FJÄRRKONTROLLEN ...

- Rikta fjärrkontrollen direkt mot spelarens fjärrkontrollsensor på frontpanelen.
- Undvik alla hinder vilka kan vara i vägen för signalvägen.
- Kontrollera batterierna och byt om så behövs.

FÖRVÄNGD ELLER SVART/VIT BILD MED DVD ELLER VIDEO CD-SKIVA

- Skivformatet stämmer inte med denna använda TV:ns (NTSC/PAL).

INGEN AUDIO VIA DIGITAL UTGÅNG

- Kontrollera de digitala anslutningarna.
- Kontrollera på inställningsmenyn att den digitala utgången är satt på På.
- Kontrollera om audioformatet på det valda audiospråket överensstämmer med möjligheterna hos er mottagare.

KNAPPARNA FUNGERAR INTE/FUNGERAR INTE

- Återställ genom att stänga av och sedan sätta på spelaren.

CLEANING DISCS

En del problem uppkommer därför att skivan i spelaren är smutsig. Undvik sådana problem genom att regelbundet rengöra dina skivor med en mjuk duk. Torka skivan från mitten och utåt.

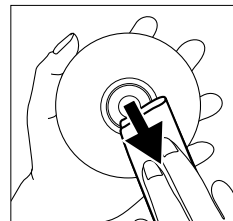

OBSERVERA

Använd inte lösningsmedel såsom bensin, thinner, kommersiellt tillgängliga rengöringsmedel eller antistatisk spray avsedda för analoga skivor.



DIAGNOSPROGRAM

Om felet inte försvinner kan du köra Diagnosprogrammet i spelaren.

ANVISNINGAR:

- 1 Stäng av spelaren.
- 2 Håll både OPEN/CLOSE och **II** på spelaren nedtryckta.
 - **'BUSY'** visas på spelaren ihop med ett räkneverk. Räkneverket indikerar att testet är färdigt när det kommer till noll.
 - Efter några minuter ändras **'BUSY'** till **'ERROR'** eller till **'PASS'**.
- 3 Stäng av spelaren för att avsluta Diagnosprogrammet.
- 4 **'ERROR'** anger att spelaren behöver repareras. Kontakta din återförsäljare eller Philips Consumer Information Center (CIC).
- 5 **'PASS'** anger att Diagnosprogrammet inte har hittat något fel. I det fallet kan den felaktiga funktionen bero på feltolkning av driftsinstruktionerna, eller på en olämplig skiva, eller på felaktiga anslutningar. Kontakta din återförsäljare eller Philips CIC om problemet inte gått att lösa.
- 6 Telefonnummer till Philips CIC finns i ditt garantihäfte.

