

INNHold

INNLEDNING	s 26
INSTALLATION	s 27
STANDARDTILKOPLINGER	s 29
SLIK STARTER DU.....	s 31
SPILE EN DVD-PLATE	s 32
SPILE EN VIDEO-PLATE.....	s 35
SPILE EN MUSIKK-PLATE	s 38
INNSTILLINGER	s 40
BARNESIKRING	s 41
FEILSØKING	s 42

DVD-VIDEO

DET NYE TUSENÅRETS UNDERHOLDNINGSMEDIUM

Video slik du aldri har sett det før! Perfekte bilder med digital studiokvalitet og virkelig tredimensjonal digital flerkanal lyd. Velg selv hvilken kameravinkel du ønsker å se filmen fra. Det er mulig å få forskjellige lydspor på opptil åtte språk, pluss teksting på opptil 32 språk (hvis det ligger undertekster på platen). Og uansett om du ser DVD-video i bredformat eller på vanlig TV, ser du det alltid akkurat slik det var ment å være.

Produkter med Dolby Digital og Pro Logic:
Fremstilt på lisens fra Dolby Laboratories. "Dolby", "Pro Logic" og dobbel-D-symbolet er registrerte varemerker hos Dolby Laboratories. Confidential Unpublished Works.
 © 1992-1997 Dolby Laboratories, Inc. All rights reserved.

DIGITAL VIDEO

DVD-video benytter seg av topp moderne MPEG2 datakomprimeringsteknologi for å lagre en hel film på en enkelt 5-tommers plate. Den variable komprimeringen av bitraten, på opptil 9,8 Mbits/sekund, gjør at selv de mest kompliserte bildene blir gjengitt i original kvalitet.

Det krystallklare digitale bildet har en horisontal oppløsning på over 500 linjer, med 720 piksler (bildeelementer) i hver linje. Denne oppløsningen er mer enn dobbelt så høy som ved VHS, bedre enn Laser Disc, og helt på nivå med digitale masterbånd laget i et optaksstudio.

DVD-platene er i samsvar med enten PAL- eller NTSC-videostandarden. Denne spilleren kan spille begge typer plater og vise dem på best mulig måte på din multistandard TV-skjerm.

DVD-video er framtidens universale videosystem, og gir optimale bilder på alle TV-skjermer.

INNLEDNING

INNLEDNING

Din Philips DVD-videospiller er beregnet på digitale videoplater som oppfyller de universelle DVD-videostandardene. Med denne spilleren kan du se spillefilmer med kinokvalitet og stereo- eller flerkansalslyd (avhengig av hva som ligger på platen, og hvordan ditt musikknett er satt opp). Du får alle de spesielle finessene ved DVD-video, som f.eks. at du kan velge lydspor eller hvilket språk du vil ha på tekstene, eller forskjellige kameravinkler (igjen avhengig av hva som ligger på platen). Dessuten har spilleren en barnesikringsfunksjon som gjør at du kan bestemme hvilke plater barna skal kunne se.

Takket være menyer på skjermen, tekstvindu på spilleren og fjernkontrollen er denne spilleren også svært enkel å bruke.

I tillegg til DVD-plater kan du også spille alle video-CD-plater og musikk-CD-plater. De platetyperne som kan brukes på denne spilleren er merket med en eller flere av disse logoene på emballasjen:



PLASSERING

- Plasser spilleren på en stødig, jevn flate.

- Hold spilleren borte fra varmekilder og direkte sollys.

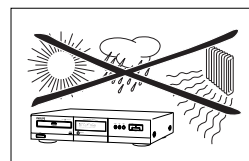

- Hvis spilleren monteres i reol eller kabinett, må det være ca. 2,5 cm klaring på alle sider av spilleren for å gi tilstrekkelig ventilasjon.

- Hvis DVD-spilleren ikke kan lese CD-platene/DVD-platene riktig, bruk en vanlig rense-CD eller rense-DVD for å rense linsen før du eventuelt tar spilleren til reparasjon. Bruk aldri andre rensemetoder, da dette kan ødelegge linsen. La alltid plateskuffen være lukket når den ikke er i bruk, for å unngå at det kommer støv på linsen.

- Hvis DVD-spilleren blir flyttet raskt fra kalde til varme omgivelser, kan det oppstå kondens på linsen. I så fall er det ikke mulig å spille en CD/DVD. La DVD-spilleren stå i de varme omgivelsene til kondensen forsvinner.

VED LEVERING

Kontroller først at du har fått levert følgende:

- DVD-spiller
- Fjernkontroll (batteriene pakket separat)
- 2-kjerners strømkabel
- A/V SCART-kabel
- Bruksanvisning

Hvis noen av disse tingene er skadet eller mangler, må du straks gi beskjed til forhandleren.

Ta vare på emballasjen, den kan være nyttig hvis du må transportere spilleren senere.

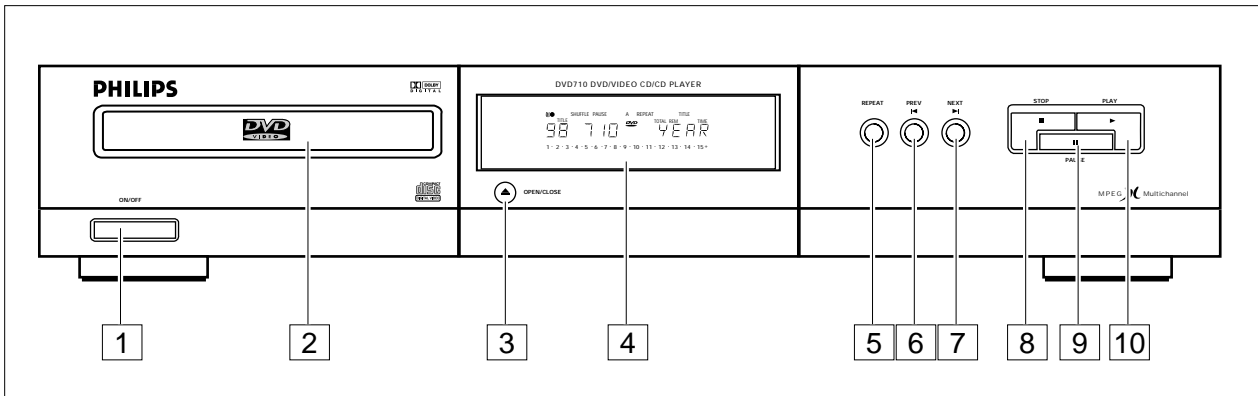

FORSIDEN

- 1 AV/PÅ-BRYTER
- 2 Plateskuff
- 3 ÅPNE/LUKKE plateskuff
- 4 Tekstvindu
- 5 REPETISJON/kapittel/spor/tittel/plate
- 6 ◀ FORRIGE tittel/kapittel/spor
- 7 ▶ NESTE tittel/kapittel/spor
- 8 ■ STOPP
- 9 ||/Still/Trinnvis
- 10 ▶ AVSPILLING

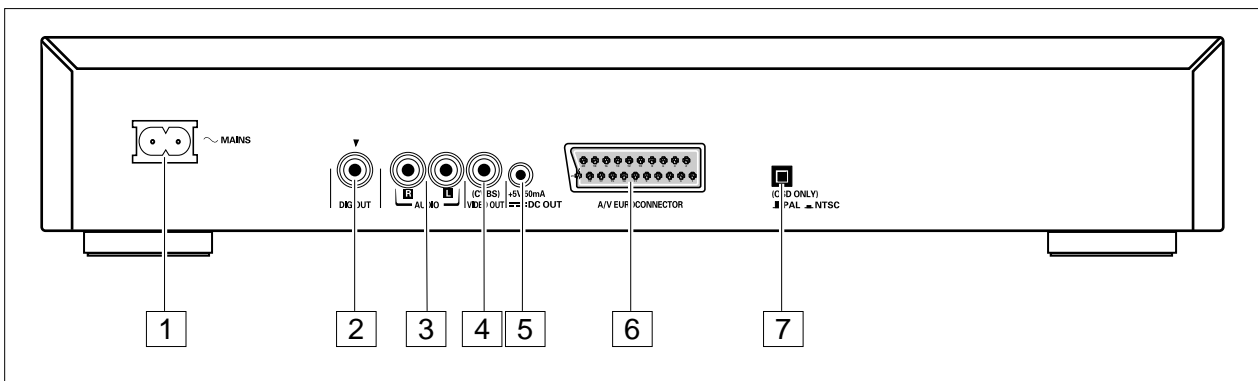

BAKSIDEN

- 1 Strømtilførsel
- 2 Digital audioutgang
- 3 Audio høyre kanal; audioutgang høyre kanal
Audio venstre kanal; audioutgang venstre kanal
- 4 Video (CVBS); videoutgang
- 5 Likestrømskontakt (for evt. ekstern RF-modulator)
- 6 A/V SCART-kontakt (Eurokontakt)
- 7 NTSC/PAL-bryter (for spillerens menyer)

FORSIKTIG

*Berør aldri stiftene inne i kontaktene på bakpanelet.
Elektrostatiske utladninger kan føre til varige skader på spilleren.*

INSTALLATION

TEKSTVINDU

- 1 Fjernkontroll i bruk (blinker)
- 2 FTS i bruk
- 3 SHUFFLE-funksjon (tilfeldig avspilling) i bruk
- 4 PAUSE i bruk
- 5 SCAN i bruk
- 6 A-B REPETISJONSFUNKSJON/KAPITTEL/TITTEL/spor i bruk
- 7 Oversikt over kapitler eller spor som skal spilles
- 8 TOTAL spilletid/gjenværende spilletid/sporets spilletid (viser timer, minutter, sekunder)
- 9 (V)CD-plate i spilleren
- 10 DVD-plate i spilleren
- 11 Kapittelnummer på DVD eller spornummer på VCD/CD
- 12 Tittelnummer på DVD

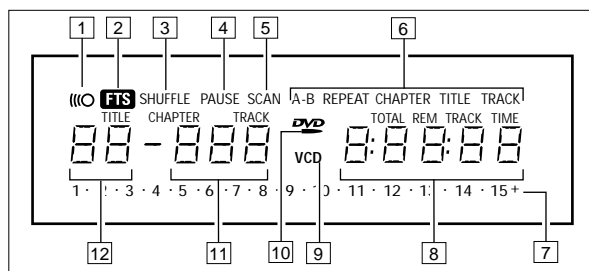

FJERNKONTROLL

- 1 **OSD**menyer på skjermen av/på
- 2 **ANGLE**velg kameravinkel (DVD)
SUBTITLE velg språk, eller teksting av/på
AUDIOvelg språk på lydspor
- 3 **0-9**.....talltastatur
- 4 **T-C**velg tittel/kapittel
- 5 **MENU**velg DVD-definert meny
OK.....bekreft menyvalg
(opp/ned/venstre/høyre) beveger markøren
- 6 **◀◀ ◀**spol bakover / forrige kapittel el. spor
▶▶ ▶spol forover / neste kapittel el. spor
▶.....avspilling
||pause eller stillbilde / bilde for bilde
▶slow motion (langsom avspilling; 1/2, 1/4, 1/8 hastighet)
■.....stopp
- 7 **SETUP**velg innstillingsmeny (bare i stopp-modus)
REPEAT*/A-B REPEAT kapittel, spor, tittel, plate
SHUFFLE/SCAN* tilfeldig avspilling eller skanning av/på
- 8 **RETURN**.....gå tilbake til forrige trinn på menyen
- 9 **⏻**standby

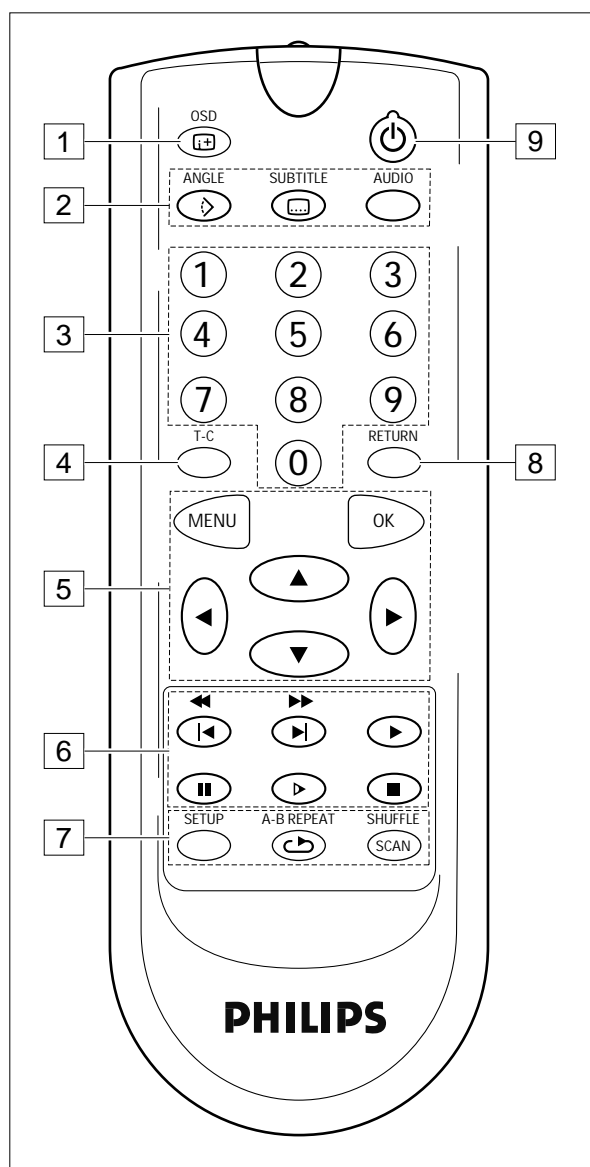

* Trykk på tasten i ca. 1 sekund

GENERELT

- Avhengig av hva slags TV og annet utstyr du har, er det flere måter å kople til DVD-spilleren på. Disse er vist nedenfor.
- Se bruksanvisningen(e) for TV-apparatet eller videospilleren, musikkanlegget eller evt. andre bruksanvisninger i den grad det er nødvendig for å gjøre de beste tilkoplingene.

A/V-TILKOPLING MED BESTE KVALITET

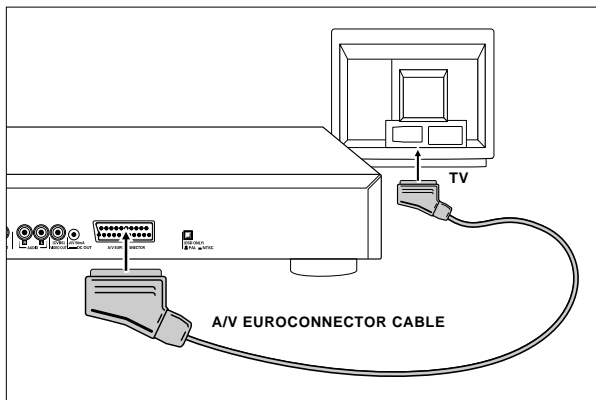

Tilkopling til TV med A/V SCART-kontakt for audio/video.

- 1 Kopl SCART-kabelen som følger med til A/V SCART-kontakten på spillerens bakpanel og til den tilsvarende kontakten på TV-apparatet.
- 2 Eventuelt kan du også kople venstre og høyre audiokanal på spillerens bakpanel til de tilsvarende kontaktene på stereoanlegget.

MERK

- Kopl ikke til DVD-spilleren via videospilleren, ettersom kopibeskyttelsessystemet kan virke inn på videokvaliteten.

A/V-TILKOPLING MED HØY KVALITET

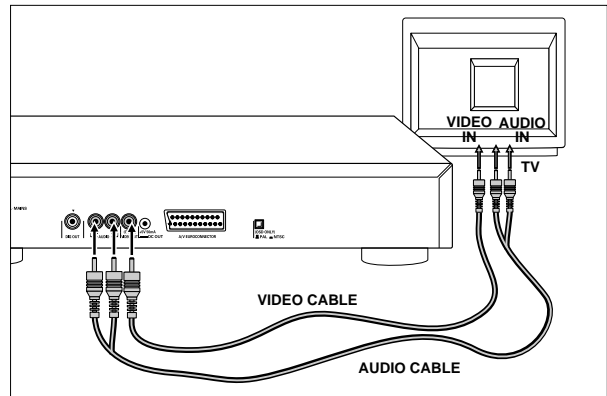

Tilkopling til TV med videokontakt (CVBS).

- 1 Kopl kabelen som følger med til videokontakten på spillerens bakpanel og til den tilsvarende kontakten på TV-apparatet.
- 2 Kopl venstre og høyre audiokanal på spillerens bakpanel til de tilsvarende kontaktene på TV-apparatet ved hjelp av kabelen som følger med. Du kan eventuelt også kople denne kabelen til venstre og høyre audiokanal på spillerens bakpanel og til de tilsvarende kontaktene på stereoanlegget.

FORSIKTIG

Spillerens audioutgang ma ikke koples til phono-inngangen på stereoanlegget.

STANDARDTILKOPLINGER

FLERKANALSLYD FOR HJEMMEKINO

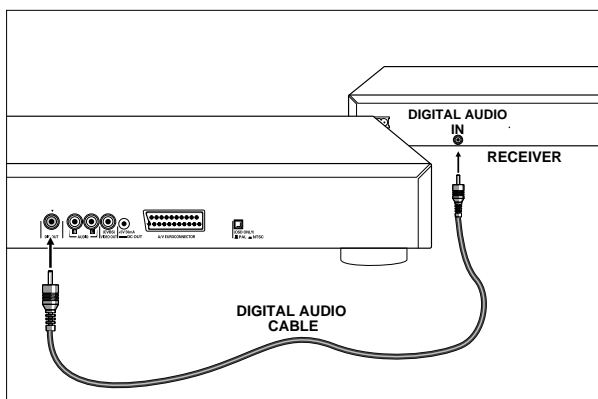

DVD-spilleren har både digitale og analoge audioutganger for lyd i flere kanaler.

DIGITAL FLERKANALSLYD (MPEG 2 MULTICHANNEL ELLER DOLBY DIGITAL™)

- 1 Denne tilkoplingen gir best mulig lyd kvalitet. Du trenger en digital flerkanals A/V-mottaker.
- 2 Kopl den digitale audiokabelen (ekstra utstyr) fra den digitale audioutgangen på DVD-spilleren til den tilsvarende inngangen på mottakeren. I dette tilfellet bruker du da ikke utgangene for venstre og høyre kanal på spilleren.
- 3 Du må aktivere den digitale utgangen på DVD-spilleren (se "Innstillinger", s. 40).
- 4 Audioformatet på den digitale utgangen er avhengig av audioformatet på kilden som er valgt. Pass på at mottakeren som er tilkopledd den digitale utgangen er i stand til å håndtere audioformatet som er valgt.

ANALOG FLERKANALSLYD (DOLBY PRO LOGIC™)

- 1 Hvis TV-apparatet ditt er utstyrt med Dolby Pro Logic™ dekode, kople du bare DVD-spilleren til TV-apparatet, enten med SCART-kontakten eller med video- (CVBS) og audiokontaktene, se s. 29.
- 2 Hvis ikke må du kople SCART-kontakten eller video- (CVBS)-kontakten til TV-apparatet som vist på side 29, og kople spillerens høyre og venstre audiokanal til de tilsvarende inngangene på en Dolby Pro Logic™ audio/video-mottaker, ved hjelp av kabelen som følger med.
- 3 Ved tilkopling av høyttalere, følg instruksene i bruksanvisningen for TV-apparatet eller A/V-mottakeren.

MERK

- RF-antennekontakten kan ikke brukes til hjemmekino.

- Hvis mottakeren ikke kan håndtere audioformatet på den digitale utgangen, blir lyden koplet ut.

DIGITAL AUDIOTILKOPLING (STEREO)

Denne tilkoplingsmåten gir høyest mulig lyd kvalitet i stereo. Du trenger en forsterker med digital audioinngang, og den digitale utgangen på spilleren må være aktivert (se Innstillinger, s. 40). Kopl spillerens digitale audioutgang til den tilsvarende inngangen på forsterkeren. I dette tilfellet bruker du ikke utgangene på spilleren for venstre og høyre audiokanal.

NTSC/PAL-INNSTILLING

Bruk NTSC/PAL-bryteren bak på videospilleren til å stille inn videospillerens menyer i henhold til TV-systemet som brukes.

MERK

- Videoutgangsstandarden for video-CD og DVD-videoplater svarer oftest til platen som spilles for øyeblikket.

TILKOPLING AV STRØMTILFØRSEL

- 1 Kopl hunkoplingen på strømkabelen som følger med til strømkontakten bak på spilleren.
- 2 Stikk støpselet i en stikkontakt (vekselstrøm).

MERK

- Spilleren tilpasser seg automatisk til den lokale nettspenningen.

- Selv om spilleren er slått av, forbruker den fortsatt litt strøm. Hvis du ønsker å kople den fullstendig fra strømmettet, må du trekke støpselet ut av kontakten.

FORSIKTIG

Bare kvalifiserte reparatører må ta av dekselet eller utføre service på spilleren.

INFRARØD FJERNKONTROLL

SETTE INN BATTERIER

- 1 Ta av dekselet over batteriene.
- 2 Sett inn to 'AAA' (R03) batterier slik symbolene viser.
- 3 Sett på dekselet.

Forsiktig

Bland aldri nye og gamle batterier! Bland aldri forskjellige typer batterier (standard, alkaliske osv.).

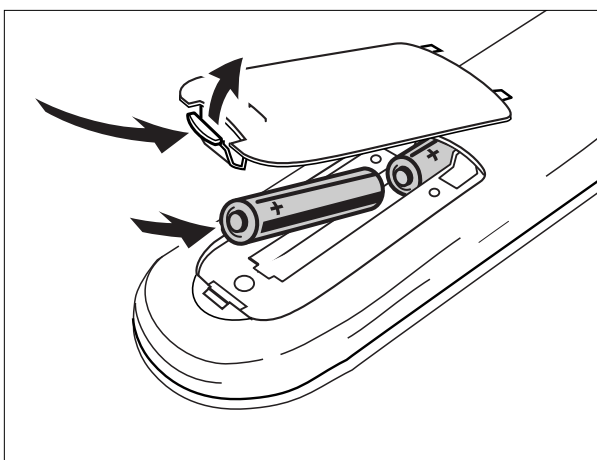

BETJENING

MERK

- Så sant ikke annet er nevnt, kan all betjening foretas med fjernkontrollen. Rett alltid fjernkontrollen direkte mot spilleren, og pass på at det ikke er noen hindringer i veien for den infrarøde strålen.

- Noen funksjoner kan også betjenes med tastene på frontpanelet.

SLÅ PÅ SPILLEREN

- 1 Slå på TV-apparatet og velg videoinngangen for din DVD-spiller.
- 2 Hvis du vil ha lyden gjennom musikkanlegget, slå på anlegget og velg kildeinngangen for DVD-spilleren, eller
hvis du vil høre lyden fra DVD-spilleren med romklangeffekt (surround), slår du på ditt surround-anlegg og velger kildeinngangen for DVD-videospilleren.
- 3 Trykk på av/på-bryteren foran på DVD-spilleren. Panelet på spilleren begynner å lyse, og menyen på skjermen ber deg legge inn en plate.
- 4 Hvis Autoplay er slått på (standard fra fabrikk), begynner spilleren å spille av den platen som evt. står i.



LEGG INN EN PLATE

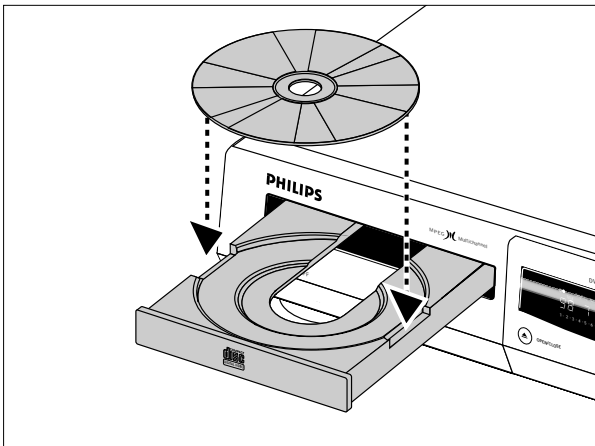

- 1 Trykk på utløserknappen for plateskuffen foran på spilleren. Plateskuffen åpnes.
- 2 Legg platen du ønsker å spille i skuffen, med etiketten opp. Pass på at den ligger riktig innenfor sporene.
- 3 Trykk på utløserknappen igjen for å lukke skuffen, eller skyv skuffen forsiktig inn.
 - Hvis Autoplay er på (standard fra fabrikken), begynner avspillingen.
 - Hvis Autoplay er av, blir avspillingsmenyen for den aktuelle platetypen vist på TV-skjermen, og tekstvinduet viser opplysninger om innholdet på platen og total spilletid.
 - For å slå Autoplay av eller på, se "Innstillinger" (s. 40).

MERK

- Ettersom det er vanlig at DVD-filmer blir sluppet på markedet til forskjellig tid i forskjellige deler av verden, har alle DVD-spillere områdekoder, og platene kan også ha slik kode. Hvis du legger inn en plate med en annen områdekode enn spilleren din har, blir dette vist på skjermen. Platen kan ikke spilles, og bør tas ut igjen.

SPILLE EN DVD-PLATE



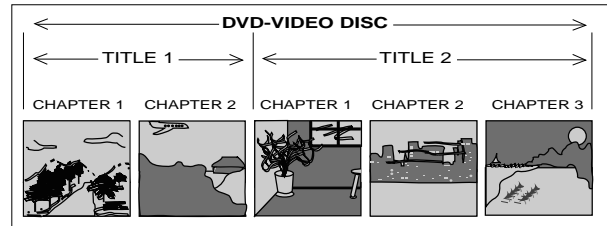















DVD-plater er utstyrt med denne logoen . Avhengig av hva som ligger på platen (en film, videoklipp, en dramaserie e.l.) kan platene være inndelt i en eller flere "titler", og hver tittel kan igjen være inndelt i ett eller flere "kapitler". Avspillingen stanser ved slutten av hver tittel. For å gjøre det enkelt for deg, kan spilleren spole fram og tilbake til titler og kapitler.









MERK

- Under avspilling blir diverse symboler vist på TV-skjermen i ca. to sekunder for å bekrefte at en funksjon er valgt. Trykk på OSD-tasten hvis du vil skjule disse symbolene.
- Til enhver tid under avspillingen kan du trykke på OSD-tasten for å få fram avspillingsmenyen i ca. to sekunder. Denne menyen viser deg hvilke funksjoner som er aktive. Hvis du vil beholde den på skjermen, holder du OSD-tasten nede i noen sekunder. Trykk på OSD-tasten igjen når du vil skjule avspillingsmenyen.

- Liste over ikoner:

- Play
- Pause
- Stop
- A-B repeat
- Search forward
- Search backward
- Slow forward
- Repeat disc
- Repeat title
- Repeat chapter
- Chapter shuffle
- Title indication
- Chapter indication
- Disable function
- Angle
- No alternative angle
- Subtitle language
- no

Audio language
Audio system
Remaining time of title
Elapsed time
Resume
Total time

SPILLE AV EN TITTEL

- Hvis Autoplay er på, starter avspillingen når du lukker plateskuffen.
- Hvis Autoplay er av, trykk på ►.

MERK

- Noen DVD-plater har sin egen Autoplay-funksjon. Disse platene starter alltid automatisk.

- Du kan bli bedt om å velge et punkt fra en meny. Hvis valgene er nummerert, trykker du på den aktuelle taltasten. Hvis ikke, bruker du piltastene til å framheve valget ditt, og trykker på OK.
→ Under avspillingen viser tekstvinduet hvilken tittel og hvilket kapitell som spilles, og hvor lang tid som er gått.
- Maskinen stanser avspillingen ved slutten av den aktuelle tittelen. Dette kan føre til at menyen blir vist igjen. Trykk på ► for å gå videre til neste tittel.
- Du kan alltid stanse avspillingen ved å trykke på ■.
- Du kan fortsette avspillingen fra det punktet hvor du stanset den. Trykk to ganger på ►.
- Denne Fortsett-funksjonen gjelder ikke bare for platen som står i spilleren nå, men også for de fire forrige platene du har spilt. Legg inn igjen platen, trykk på ► hvis Autoplay er slått av, og når Fortsett-symbolet  blir vist på skjermen, trykker du på ► igjen.

MOVING TO ANOTHER CHAPTER

Hvis en tittel på en plate består av mer enn et kapitell (det ser du i tekstvinduet), kan du gå til et annet kapitell på følgende måte:

- Trykk raskt på ► under avspilling for å gå til begynnelsen av neste kapitell.
- Trykk raskt på ◀ under avspilling for å gå tilbake til begynnelsen av kapitellet som spilles. Trykk raskt på ◀ en gang til for å gå tilbake til begynnelsen av forrige kapitell.
- Du kan gå direkte til et hvilket som helst kapitell ved å taste inn kapitellnummeret med taltastene.

MERK

- Hvis tallet har mer enn ett siffer, trykker du på tastene raskt etter hverandre.

- For flere opplysninger om kapitler, se "Kontrollere innholdet av DVD-plater: Menyer" på s. 35.

GÅ TIL EN ANNEN TITTEL

Hvis en plate inneholder mer enn en tittel (det kan du se både på skjermmenyen og i tekstvinduet hvis du trykker ■), kan du gå til en annen tittel på følgende måte:

- Trykk på T-C, og trykk deretter raskt på ► under avspilling for å gå videre til neste tittel.
- Trykk på T-C, og trykk deretter raskt på ◀ under avspilling for å gå tilbake til begynnelsen av tittelen som spilles. Trykk raskt på ◀ en gang til for å gå til begynnelsen av forrige tittel.
- Du kan gå direkte til en hvilken som helst tittel ved å trykke på T-C og taste inn tittelnummeret med taltastene.

MERK

- Hvis tallet har mer enn ett siffer, trykker du på tastene raskt etter hverandre.

- For flere opplysninger om titler, se "Kontrollere innholdet av DVD-plater: Menyer" på s. 35.

BARNESIKRING



- Hvis du aktiverer barnesikringsfunksjonen, er det bare plater som du allerede har godkjent som egnet for alle aldersgrupper som kan spilles som beskrevet ovenfor.
- Ved avspilling av barnesikrede DVD-plater kommer det beskjed på skjermmenyen om å legge inn riktig kode. Når dette er gjort, begynner avspillingen automatisk.
- For å aktivere barnesikringen og godkjenne plater, se "Slå på barnesikring" (s. 41).

MERK



- Hvis du glemmer koden, kan du slette den når du får meldingen som vises ovenfor ved å trykke fire ganger på stopp-tasten ■. Barnesikringen blir da deaktivert. For å aktivere den igjen, se "Slå på barnesikring" (s. 41).

SPILLE EN DVD-PLATE

STILLBILDE OG SPOLING BILDE FOR BILDE

- For å få et stillbilde, trykk på **II** under avspilling.
- For å gå videre til neste bildeelement, trykk på **II** igjen.
- For å gå tilbake til vanlig avspilling, trykk **▶**.

SPOLING

- For å spole forover eller bakover på platen med 4 ganger normal hastighet, hold inne tasten **▶** eller **◀** i ca. ett sekund under avspilling.
→ Spolingen begynner, og lyden slås av.
- Trykk på **▶** eller **◀** igjen for å øke hastigheten til 32 ganger normal hastighet.
- For å gå direkte til 32 ganger normal hastighet, trykk ned **▶** eller **◀** til symbolet  eller  blir vist.
- Trykk på **▶** eller **◀** igjen for å gå tilbake til 4 ganger normal hastighet.
→ Spolehastighet og -retning blir vist i to sekunder på skjermen hver gang du trykker på **▶** eller **◀**.
- For å avslutte spolingen, trykk på **▶**, **II**, **▶**, eller **■**, alt etter hvilken funksjon du ønsker.

SLOW MOTION (LANGSOM AVSPILLING)

- Trykk på **▶** for å vise bildene med 1/2 normal hastighet. Lyden slås av.
- Trykk på **▶** igjen for å velge 1/4 normal hastighet.
- Trykk på **▶** igjen for å velge 1/8 normal hastighet.
- Trykk på **▶** igjen for å velge 1/2 normal hastighet
- Hver gang du trykker på tasten, blir avspillingshastigheten vist på skjermen i to sekunder.
- For å gå ut av slow motion, trykk på **▶**, **II**, **◀/▶** eller **■**.

TILFELDIG AVSPILLING

Hvis en tittel har mer enn et kapittel, kan du bruke denne tasten til å få dem avspilt i tilfeldig rekkefølge.

- Trykk på SHUFFLE under avspilling.
→  blir vist på skjermen i ca. to sekunder.
- Når hvert kapittel blir spilt, forsvinner det aktuelle nummeret fra oversikten.
- Trykk en gang til på SHUFFLE for å gå tilbake til normal avspilling.

REPETER KAPITTEL/TITTEL/PLATE



- For å repetere kapitlet som blir spilt, trykk på Repeat i ca. ett sekund:
→ **REPEAT CHAPTER** blir vist i tekstvinduet.
- For å repetere tittelen som blir spilt, trykk en gang til på Repeat i ca. ett sekund:
→ **REPEAT TITLE** blir vist i tekstvinduet.
- For å repetere hele platen, trykk en tredje gang på REPEAT i ca. ett sekund:
→ **REPEAT** blir vist i tekstvinduet.
- For å gå ut av repetisjonsmodus, trykk en fjerde gang på REPEAT i ca. ett sekund.

A-B REPETER

For å repetere en sekvens innenfor en tittel:



- Trykk på A-B REPEAT der du ønsker å starte:
→ **A** blir vist i tekstvinduet.
- Trykk på A-B REPEAT igjen der du ønsker å stanse:
→ **A-B** blir vist i tekstvinduet, og repetisjonssekvensen begynner.
- For å gå ut av sekvensen, trykk på A-B REPEAT igjen.

KAMERAVINKEL

- Hvis platen inneholder sekvenser der det er gjort opptak fra forskjellige kameravinkler, vises symbolet . Dette viser hvor mange vinkler som er tilgjengelige, og hvilken som blir vist. Du kan så skifte kameravinkel hvis du ønsker det.
- For å skifte kameravinkel, trykk på **ANGLE** .
→ Kameravinkel-symbolet viser neste kameravinkel.
- Du kan gå direkte til en bestemt kameravinkel ved å legge inn tallet med talltastene.

MERK

- Symbolet for kameravinkel blir stående på skjermen til du slår av kameravinkel-funksjonen.

- For å slå av kameravinkel-funksjonen, trykk på OSD-tasten .
→ symbolet for kameravinkel forsvinner.
- For å slå den på igjen, trykk på tasten for kameravinkel igjen :
→ symbolet for kameravinkel blir vist igjen.



ENDRE SPRÅK PÅ LYDSPOR OG OPPSETT FOR LYDKANAL

Brukes til å endre språk på lydspor og oppsett for lydkanal dersom platen gir valgmuligheter for dette.

- Trykk på AUDIO under avspilling.
 - Symbolene for språk på lydspor og oppsett for lydkanal blir vist på skjermen i to sekunder.
- Trykk gjentatte ganger på AUDIO for å gå gjennom de aktuelle valgene.
 - Ved hvert trinn endres språket. Dersom oppsettet også endres (for eksempel fra flerkanal lyd til stereo) blir dette også vist.



SUBTITLES

- Dersom det ligger teksting på en plate, kan du slå på tekstingen ved å trykke på SUBTITLE  under avspilling til tekstene blir vist.
- Trykk gjentatte ganger på SUBTITLE  for å gå gjennom de forskjellige språkvalgene.
- For å slå av tekstingen, trykk på SUBTITLE  igjen.

SCAN

Spiller de første 10 sekundene av hver tittel på platen.

- Trykk på SCAN i ca. ett sekund.
- Når du finner den tittelen du ønsker å spille, trykk på SCAN igjen i ca. ett sekund, eller trykk på ►.

KONTROLLERE INNHOLDET AV DVD-PLATER: MENYER

Platen kan inneholde valgmenyer for titler og kapitler. Menyfunksjonen på DVD-spilleren gjør at du kan velge fra disse menyene. Trykk på den aktuelle taltasten, eller bruk piltastene til å gå til det valget du ønsker å foreta. Trykk på OK.

- Trykk på MENU.
 - Hvis det finnes en rotmeny for den aktuelle tittelen, blir den nå vist på skjermen.
- Rotmenyen kan omfatte valg for kameravinkel, språk og teksting, og kapitler for tittelen.
- Trykk på MENU igjen for å skjule rotmenyen.
- Trykk på T-C og deretter på MENU.
 - Hvis det finnes en tittelmeny for platen, blir den nå vist på skjermen.
- Trykk på T-C igjen for å skjule rotmenyen.

SPILLE EN VIDEO-PLATE

Video-CD-plater er utstyrt med denne logoen. Avhengig av hva som ligger på platen (en film, videoklipp, en dramaserie e.l.) kan platene være inndelt i ett eller flere spor, og hvert spor kan igjen være inndelt i en eller flere "indekser", som angitt på omslaget. For å gjøre det enkelt for deg, kan spilleren spole fram og tilbake mellom spor og indekser.















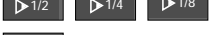

Enkelte video-CD-plater har såkalt Playback Control (PBC), dvs. en egen avspillingsmeny som er lagret på platen.

MERK

- Under avspilling blir diverse symboler vist på TV-skjermen i ca. to sekunder for å bekrefte at en funksjon er valgt. Trykk på OSD-tasten for å skjule disse symbolene.

- Til enhver tid under avspillingen kan du trykke på OSD-tasten for å få fram avspillingsmenyen i ca. to sekunder. Denne menyen viser deg hvilke funksjoner som er aktive. Hvis du vil beholde den på skjermen, holder du OSD-tasten nede i noen sekunder. Trykk på OSD-tasten igjen når du vil skjule avspillingsmenyen.

- Liste over ikoner:

Play
Pause
Stop
A-B repeat
Search forward
Search backward
Slow forward
Repeat disc
Repeat track
Shuffle
Track indication
Index indication
Remaining time of title
Elapsed time
Total time

SPILE EN VIDEO-PLATE

SPILE AV EN TITTEL

- Hvis Autoplay er på (se "Innstillinger", s. 40), starter avspillingen når du lukker plateskuffen.
- Hvis Autoplay er av, trykk på ►.
- Under avspillingen blir det aktuelle sporet og spilletiden så langt vist i tekstvinduet.
- Avspillingen stanser når platen er ferdig.
- Du kan alltid stanse avspillingen ved å trykke på ■.
- Du kan fortsette avspillingen fra det punktet hvor du stanset den. Trykk to ganger på ►.
→ Denne Fortsett-funksjonen gjelder ikke bare for platen som står i spilleren nå, men også for de fire forrige platene du har spilt.
- Fortsett-funksjonen gjelder ikke bare for platen som står i spilleren nå, men også for de fire forrige platene du har spilt. Legg inn igjen platen, trykk på ► hvis Autoplay er slått av, og når Fortsett-symbolet  blir vist på skjermen, trykker du på ► igjen.

GÅ TIL ET ANNET SPOR

Hvis en plate inneholder mer enn ett spor (det kan du se både på skjermmenyen og i tekstvinduet hvis du trykker ■), kan du gå til et annet spor på følgende måte:

- Trykk på T-C, og trykk deretter raskt på ► under avspilling for å gå videre til neste spor.
- Trykk på T-C, og trykk deretter raskt på ◀ under avspilling for å gå tilbake til begynnelsen av sporet som spilles. Trykk raskt på ◀ en gang til for å gå til begynnelsen av forrige spor.
- Du kan gå direkte til et hvilket som helst spor ved å trykke på T-C og taste inn spornummeret med talltastene.

MERK

- Hvis tallet har mer enn ett siffer, trykker du på tastene raskt etter hverandre.

GÅ TIL EN ANNEN INDEKS

Hvis et spor har mer enn en indeks (det ser du på omslaget), kan du gå til en annen indeks på følgende måte:

- Trykk raskt på ► under avspilling for å gå til begynnelsen av neste indeks.
- Trykk raskt på ◀ under avspilling for å gå tilbake til begynnelsen av indeksen som spilles. Trykk raskt på ◀ en gang til for å gå tilbake til begynnelsen av forrige indeks.
- Du kan gå direkte til en hvilken som helst indeks ved å taste inn indeksnummeret med talltastene.

MERK

- Hvis tallet har mer enn ett siffer, trykker du på tastene raskt etter hverandre.

PLAYBACK CONTROL (PBC)

- Legg inn en video-CD med PBC og trykk på ►.
→ PBC-menyen blir vist på TV-skjermen.
- Gå gjennom menyen som blir vist på TV-skjermen med tastene til den sekvensen du ønsker begynner å spille. Hvis PBC-menyen består av en liste med titler, kan du velge en tittel direkte.
- Foreta valget ditt med ◀/▶ eller talltastene.
- Trykk på ► for å starte avspilling av en tittel.
- Trykk på RETURN for å gå tilbake til forrige meny.

BARNESIKRING

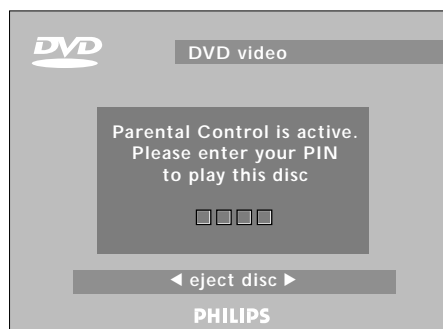

- Hvis du aktiverer barnesikringsfunksjonen, er det bare plater som du allerede har godkjent som egnet for alle aldersgrupper som kan spilles som beskrevet ovenfor.
- Ved avspilling av barnesikrede video-CD-plater kommer det beskjed på skjermmenyen om å legge inn riktig kode. Når dette er gjort, begynner avspillingen automatisk.
- For å aktivere barnesikringen, og definere plater, se "Slå på barnesikring" (s. 41).



MERK

- Hvis du glemmer koden, kan du slette den når du får meldingen som vises ovenfor ved å trykke fire ganger på stopp-tasten ■. Barnesikringen blir da deaktivert. For å aktivere den igjen, se "Slå på barnesikring" (s. 41).

STILLBILDE OG SPOLING BILDE FOR BILDE

- For å få et stillbilde, trykk på ■ under avspilling.
- For å gå videre til neste bildeelement, trykk på ■ igjen.
- For å gå tilbake til vanlig avspilling, trykk ►.

SPOLING

- For å spole forover eller bakover på platen med 4 ganger normal hastighet, hold inne tasten ► eller ◀ i ca. ett sekund under avspilling.
→ Spolingen begynner, og lyden slås av.
- Trykk på ► eller ◀ igjen for å øke hastigheten til 32 ganger normal hastighet.
- For å gå direkte til 32 ganger normal hastighet, trykk ned ► eller ◀ til symbolet  eller  blir vist.
- Trykk på ► eller ◀ igjen for å gå tilbake til 4 ganger normal hastighet.
→ Spolehastighet og -retning blir vist i to sekunder på skjermen hver gang du trykker på ► eller ◀.
- For å avslutte spolingen, trykk på ►, ||, ▶ eller ■, alt etter hvilken funksjon du ønsker.

SLOW MOTION (LANGSOM AVSPILLING)

- Trykk på tasten ▶ for å vise bildene med 1/2 normal hastighet. Lyden slås av.
- Trykk på tasten ▶ igjen for å velge 1/4 normal hastighet.
- Trykk på tasten ▶ igjen for å velge 1/8 normal hastighet.
- Trykk på tasten ▶ igjen for å velge 1/2 normal hastighet.
- Hver gang du trykker på tasten, blir avspillingshastigheten vist på skjermen i to sekunder.
- For å gå ut av slow motion, trykk på ►, ||, ◀▶ eller ■.

TILFELDIG AVSPILLING

Hvis platen har mer enn ett spor, kan du bruke denne tasten til å få dem avspilt i tilfeldig rekkefølge.

- Trykk på SHUFFLE under avspilling.
→  blir vist på skjermen i ca. to sekunder.
- Når hvert spor blir spilt, forsvinner det aktuelle nummeret fra oversikten over spor.
- Trykk en gang til på SHUFFLE for å gå tilbake til normal avspilling.

REPETER SPOR/PLATE

- For å repetere sporet som blir spilt, trykk på REPEAT i ca. ett sekund:
→ **REPEAT TRACK** blir vist i tekstvinduet.
- For å repetere hele platen, trykk en gang til på REPEAT i ca. ett sekund:
→ **REPEAT** blir vist i tekstvinduet.
- For å gå ut av repetisjonsmodus, trykk en tredje gang på REPEAT i ca. ett sekund.

A-B REPETER

For å repetere en sekvens:

- Trykk på A-B REPEAT der du ønsker å starte:
→ **A** blir vist i tekstvinduet.
- Trykk på A-B REPEAT igjen der du ønsker å stanse:
→ **A-B** blir vist i tekstvinduet, og repetisjonssekvensen begynner.
- For å gå ut av sekvensen, trykk på A-B REPEAT igjen.

SKANNEFUNKSJON

Spiller de første 10 sekundene av hver tittel på platen.

- Trykk på SCAN i ca. ett sekund.
- Når du finner den tittelen du ønsker å spille, trykk på SCAN igjen i ca. ett sekund, eller trykk på ►.

SPILLE EN MUSIKK-PLATE

SPILLE EN MUSIKK-PLATE

Vanlige CD-plater inneholder bare musikk. De er merket med denne logoen. Du kan spille dem på vanlig måte i et musikkanlegg, eller via TV-apparatet ved hjelp av skjermmenyen.



SPILLE AV EN TITTEL

- Hvis Autoplay er på, starter avspillingen når du lukker plateskuffen.
- Hvis Autoplay er av, trykk på ►.
- Avspillingen starter. Hvis TV-apparatet er på, blir skjermmenyen for CD vist.

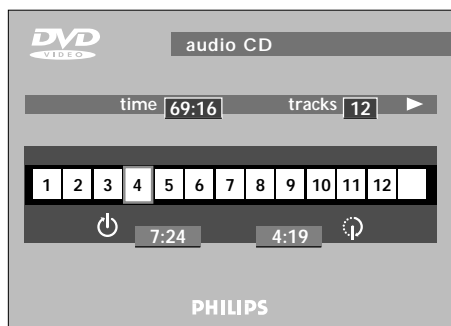

→ Avspillingen stanser når platen er ferdig.

- Du kan alltid stanse avspillingen ved å trykke på ■.

PAUSE

- Trykk på || under avspilling.
- Trykk på ► for å fortsette avspillingen.

SPOLING

- For å spole forover eller bakover på platen med 4 ganger normal hastighet, hold inne tasten ► eller ◀ i ca. ett sekund under avspilling.
→ Spolingen begynner, og lyden forsvinner delvis.
- Trykk på ► eller ◀ igjen for å øke hastigheten til 8 ganger normal hastighet.
→ Hastigheten øker til 8 ganger normal hastighet, og lyden forsvinner delvis.
- For å gå direkte til 8 ganger normal hastighet, trykk ned ► eller ◀ til symbolet ►8 eller ◀8 blir vist.
- Trykk på ► eller ◀ igjen for å gå tilbake til 4 ganger normal hastighet.
- Hvis TV-apparatet er på, blir spolehastighet og -retning blir vist på skjermen hver gang du trykker på ► eller ◀.

- For å avslutte spolingen, trykk på ►, ||, eller ■, alt etter hvilken funksjon du ønsker.

GÅ TIL ET ANNET SPOR

- Trykk raskt på ► under avspilling for å gå til begynnelsen av neste spor.
- Trykk raskt på ◀ under avspilling for å gå tilbake til begynnelsen av sporet som spilles. Trykk raskt på ◀ en gang til for å gå tilbake til begynnelsen av forrige spor.
- Du kan gå direkte til et hvilket som helst spor ved å taste inn spornummeret med talltastene.

MERK

- Hvis tallet har mer enn ett siffer, trykker du på tastene raskt etter hverandre.

TILFELDIG AVSPILLING

- Trykk på SHUFFLE under avspilling.
→ Rekkefølgen på sporene blir endret tilfeldig.
- Når hvert spor blir spilt, forsvinner det aktuelle nummeret fra tekstvinduet.
- Trykk en gang til på SHUFFLE for å gå tilbake til normal avspilling.

REPETER SPOR/PLATE

- For å repetere sporet som blir spilt, trykk på REPEAT i ca. ett sekund:
→ REPEAT TRACK blir vist i tekstvinduet.
- For å repetere hele platen, trykk en gang til på REPEAT i ca. ett sekund:
→ REPEAT blir vist i tekstvinduet.
- For å gå ut av repetisjonsmodus, trykk en tredje gang på REPEAT i ca. ett sekund.

A-B REPETER

For å repetere en sekvens:

- Trykk på A-B REPEAT der du ønsker å starte:
→ A blir vist i tekstvinduet.
- Trykk på A-B REPEAT igjen der du ønsker å stanse:
→ A-B blir vist i tekstvinduet, og repetisjonssekvensen begynner.
- For å gå ut av sekvensen, trykk på A-B REPEAT igjen.

SKANNEFUNKSJON

Spiller de første 10 sekundene av hver tittel på platen.

- Trykk på SCAN i ca. ett sekund.
- Når du finner den tittelen du ønsker å spille, trykk på SCAN igjen i ca. ett sekund eller trykk på ►.

FTS (FAVOURITE TRACK SELECTION - VELG EGET FAVORITTPROGRAM)

MERK

- Favorittprogrammene (FTS) velges og styres ved hjelp av skjermmenyene. TV-apparatet må derfor være på.

Spille et FTS-program

Hvis Auto FTS er slått på, starter avspillingen av FTS-programmet automatisk. Hvis ikke:

- 1 Sett inn en plate og trykk på Stopp.
- 2 Velg eller for å begynne å sette sammen FTS-programmer.
- 3 Hvis det allerede finnes et FTS-program, blir dette vist.
- 4 Følg instruksene under "Sløyfe spor" eller "Velg spor".

For å slå Auto FTS av eller på, se Innstillinger på s. 40.

Sette sammen et FTS-program

På denne spilleren kan du sette sammen FTS-programmer ved å velge sporene du ønsker ("Track Selection") eller sløyfe sporene du ikke ønsker å spille ("Excluding Tracks").

Sløyfe spor:

- 1 Legg inn en plate og gå til stopp-modus.
- 2 Trykk på .
- 3 Bruk piltastene eller for å gå til nummeret på det første sporet du vil sløyfe.
- 4 Trykk på .
- 5 Fortsett på samme måte for å sløyfe flere spor. Hvis du ombestemmer deg, kan du ta med et hvilket som helst spor ved å gå tilbake til det og trykke på .
- 6 For å slette alle valgene og begynne fra nytt, trykk på .

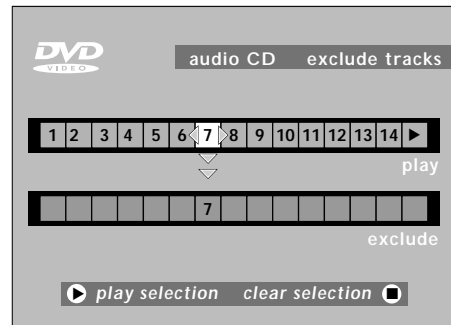

Velge spor:

- 1 Legg inn en plate og gå til stopp-modus.
- 2 Trykk på .
- 3 Bruk piltastene eller for å gå til nummeret på det første sporet du vil velge.
- 4 Trykk på .
- 5 Fortsett på samme måte for å velge flere spor. Hvis du ombestemmer deg, kan du sløyfe et hvilket som helst spor ved å gå tilbake til det og trykke på .
- 6 For å slette alle valgene og begynne fra nytt, trykk på .

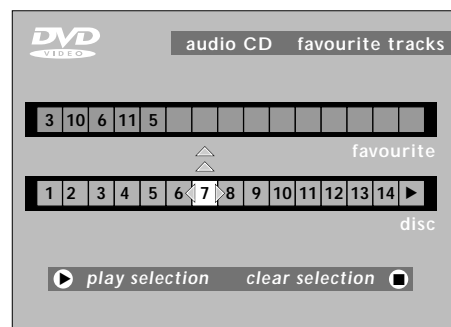

Når programmeringen er ferdig, trykk på ► for å starte avspillingen eller ◀ for å gå tilbake til Stopp-modus. I begge tilfellene blir FTS-programmet automatisk lagret i minnet.

MERK

- Du kan ha opptil 100 FTS-programmerte plater. Hvis du overskrider dette, blir det programmet/de programmene som spilles sjeldnest automatisk slettet.

INNSTILLINGER

INNSTILLINGER

Ved hjelp av innstillingsmenyen kan du tilpasse spilleren slik du ønsker.

I stopp-modus:

- Trykk på SETUP for å få fram innstillingsmenyen.



- Bruk piltastene opp/ned (/) for å gå til funksjonen du vil endre, og bruk så piltastene til høyre/venstre (/) for å gå til det valget du ønsker.

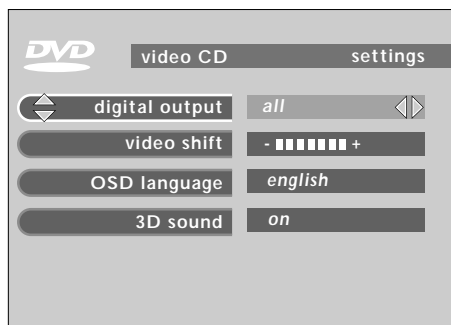

- Trykk på RETURN eller SETUP for å gå ut av innstillingsmenyen.

Audio

Du kan velge lydspor på forskjellige språk hvis dette er tilgjengelig på den aktuelle platen. Hvis det språket du velger ikke er tilgjengelig, går platen tilbake til førstevalget for språk på platen.

Subtitle

Du kan velge teksting på forskjellige språk hvis dette er tilgjengelig på den aktuelle platen. Hvis språket du velger ikke er tilgjengelig, går platen tilbake til førstevalget for teksting på platen.

Parental Control

Dette er beskrevet separat under "Barnesikring" på s. 41.

TV Shape

Standardinnstillingen er bredformat (16:9). Hvis du har et vanlig TV-apparat (4:3), kan du velge Letterbox hvis du vil ha et "wide-screen"-bilde med svarte streker i toppen og bunnen, eller Pan Scan hvis du vil ha et bilde i full høyde med sidene kuttet. Hvis en plate har Pan Scan, beveges (skannes) bildet vannrett slik at skjermen alltid viser den viktigste delen av bildet.

Optimal pictures on any TV screen

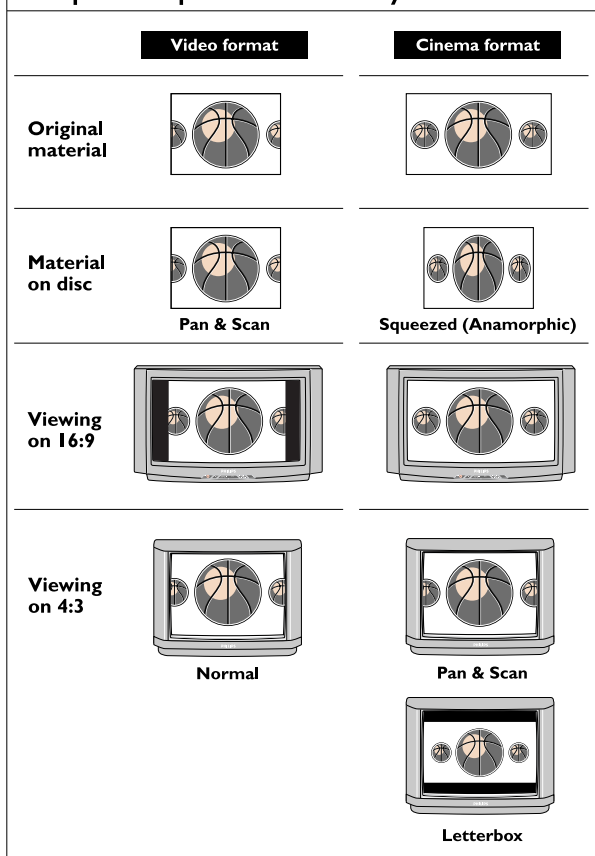

Auto Play

Standardinnstillingen er på, dvs. at platene starter automatisk når de legges inn. Hvis du foretrekker å starte avspillingen manuelt, slår du av Auto Play.

Auto FTS

Standardinnstillingen er på, dvs. at når en plate med FTS-program (se "Sette sammen ditt eget favorittprogram", s. 39) blir lagt inn, starter FTS-programmet automatisk. Hvis du foretrekker å kontrollere avspillingen av favorittprogrammet manuelt, slår du av Auto FTS.

Digital Output

Standardinnstillingen er av, dvs. at det ikke er noe audiosignal på den digitale utgangen. Hvis du kopleer til utstyr med digital inngang, forandrer du innstillingen til ALL (Alle). Hvis utstyret ditt ikke har digital dekodeer (f.eks. digitale høyttalere) stiller du Digital Output på PCM.

Video Shift

Standardinnstillingen er at bildet blir sentrert på TV-skjermen. Du kan bruke denne innstillingen til å tilpasse posisjonen av bildet på TV-apparatet ved å bevege det mot venstre eller høyre.

OSD Language

Her kan du velge hvilket språk du vil ha skjermmenyene på.

3D Sound

Hvis du vil ha flerkanalslyd selv om du bare har to høyttalere, slår du på 3D-lyd.



BARNESIKRING

SLÅ PÅ BARNESIKRING

Dette kan bare gjøres i stopp-modus.

- 1 Trykk på SETUP for å komme inn i innstillingsmenyen.
- 2 Bruk piltastene for å velge Parental Control (barnesikring).
- 3 Trykk på eller for å slå på barnesikring (endre stillingen til Active).
- 4 Du blir bedt om å legge inn en firesifret kode som du selv velger, og bekrefte dette valget.
- 5 Denne koden må da senere legges inn hver gang noen vil spille en DVD-plate eller video-plate, så sant du ikke har godkjent at platen er egnet for alle aldersgrupper.
- 6 Hvis du vil slå av barnesikringen, gå fram i motsatt rekkefølge.

GODKJENNE PLATER

- 1 Legg inn platen du vil godkjenne for alle aldersgrupper, og lukk plateskuffen.
 - Skjermmenyen spør etter din kode.
- 2 Legg inn din kode.
- 3 Trykk på ■.
- 4 Velg barnesikring (Parental Control) på skjermmenyen ved å trykke på .
 - Skjermmenyen spør etter din kode.
- 5 Platen er nå godkjent og kan spilles på normal måte uten at man behøver legge inn koden.

For å oppheve godkjenningen, gjenta trinn 4 og 5.

MERK

- Du kan ha totalt 50 godkjente plater. Hvis du overskrider dette antallet, blir godkjenningen av den platen/de platene som spilles sjeldnest automatisk opphevet.

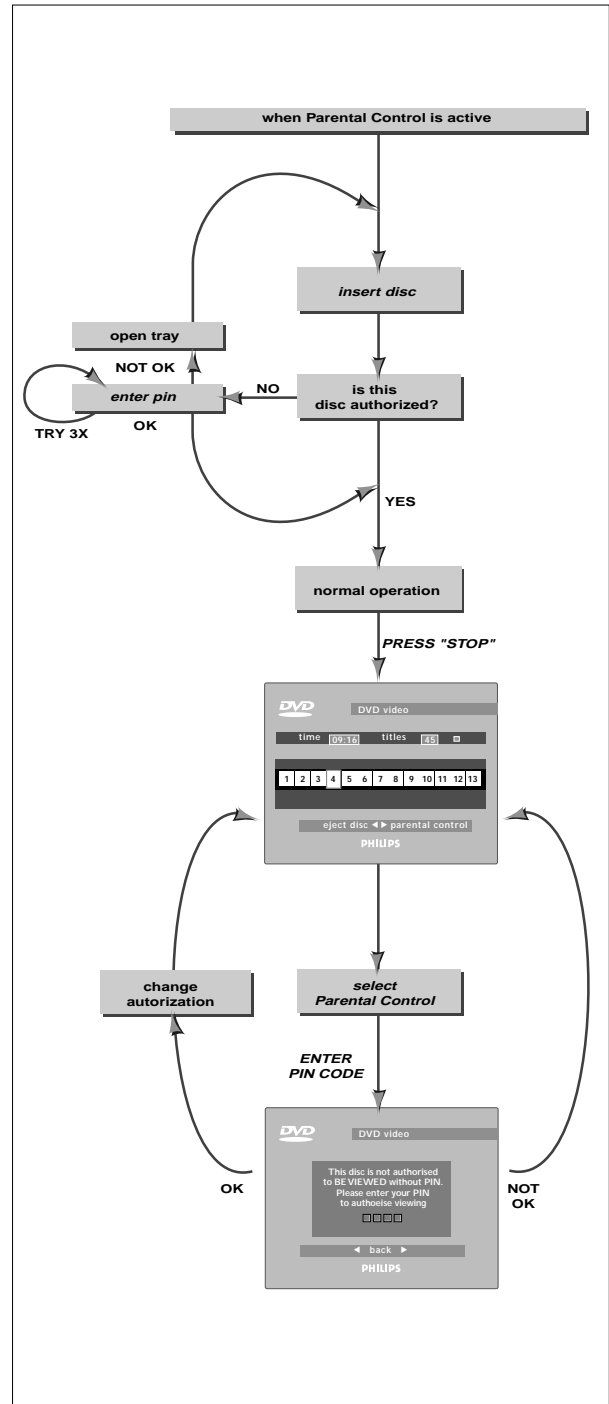

FEILSØKING

Hvis det ser ut til å være feil på DVD-spilleren, sjekk først tingene som står på listen nedenfor. Det kan være en bagatell som er feil. Prøv aldri å reparere systemet selv, dette gjør garantien ugyldig.

Se etter de feilene som er angitt, og utfør bare de tiltakene som er angitt ved den aktuelle feilen.

FEIL

- Tiltak

IKKE STRØM

- Sjekk at av/på-bryteren foran på spilleren er slått på.
- Sjekk at strømledningen er godt plugget inn i begge ender.
- Sjekk om det er strøm i vegguttaket ved å kople til et annet apparat.

IKKE BILDE

- Sjekk om TV-apparatet er slått på.
- Velg samme kanal og videokilde på TV-apparatet som på DVD-spilleren.
- Sjekk videotilkoplingen.

FORSTYRRELSER I BILDET

- Sjekk om det er fingermerker på platen, og rengjør den med en myk klut fra midten og utover.
- Noen ganger kan det oppstå små forstyrrelser i bildet. Dette behøver ikke skyldes en feil.

FULLSTENDIG FORVRENGT BILDE NÅR MENYEN VISES

- NTSC/PAL-bryteren i feil stilling.

IKKE FARGER PÅ BILDET NÅR MENYEN VISES

- NTSC/PAL-bryteren i feil stilling.

PLATEN VIL IKKE SPILLE

- Se etter at etikettsiden vender opp.
- Rengjør platen.
- Prøv med en annen plate for å se om det kan være feil på platen.

INGEN LYD

- Kontroller audiotilkoplingene.
- Hvis du bruker hifi-forsterker, prøv en annen lydkilde.

FORVRENGT LYD FRA HIFI-FORSTERKER

- Sjekk at utgangene på spilleren for venstre og høyre audiokanal ikke er koplet til phono-inngangen på forsterkeren.

GÅR IKKE TILBAKE TIL STARTSKJERMEN NÅR PLATEN TAS UT

- Nullstill ved å slå av spilleren og slå den på igjen.
- Sjekk om programmet krever at du setter inn en ny plate.

SPILLEREN REAGERER IKKE PÅ FJERNKONTROLLEN

- Rett fjernkontrollen direkte mot føleren foran på spilleren.
- Pass på at det ikke er noe som blokkerer for signalet.
- Kontroller batteriene og skift dem om nødvendig.

FORVRENGT BILDE ELLER SVART/HVITT-BILDE VED DVD ELLER VIDEO-CD

- Plateformatet stemmer ikke overens med TV-systemet (NTSC/PAL)

IKKE LYD PÅ DIGITAL UTGANG

- Sjekk de digitale tilkoplingene
- Sjekk innstillingsmenyen for å sikre at Digital Output er slått på.
- Kontroller om oppsettet for lydsporet du har valgt stemmer overens med mottakeren.

TASTENE VIRKER IKKE

- Prøv å slå spilleren av og deretter på igjen.

CLEANING DISCS

Noen problemer kan skyldes at platen du forsøker å spille er skitten. For å unngå slike problemer, rengjør platene regelmessig med en myk klut. Tørk fra midten av platen og utover.

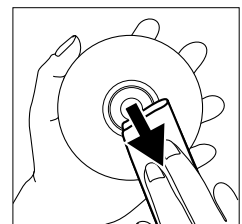

FORSIKTIG

Bruk aldri løsemidler som bensin, bensin, tynner, vanlige rengjøringsmidler eller antistatisk spray beregnet på analoge plater.



DIAGNOSEPROGRAM

Hvis feilen fortsetter, kan du kjøre spillerens diagnoseprogram.

FRAMGANGSMÅTE:

- 1 Slå av spilleren.
- 2 Trykk på utløserbryteren for plateskuffen og **II** samtidig og hold dem inne mens du slår på spilleren.
 - Tekstvinduet viser meldingen '**BUSY**' (opptatt) og et telleverk. Når telleverket viser null, er testen ferdig.
 - Etter noen få minutter endres meldingen '**BUSY**' (opptatt) til '**ERROR**' (feil) eller '**PASS**' (bestått).
- 3 Slå av spilleren for å gå ut av diagnoseprogrammet.
- 4 '**ERROR**'(feil) viser at spilleren må repareres. Ta kontakt med din forhandler eller Philips Consumer Information Center (CIC).
- 5 '**PASS**' (bestått) viser at diagnoseprogrammet ikke har funnet feil på spilleren. I så fall kan feilen skyldes at du har mistolket bruksanvisningen, eller brukt feil plate, eller at spilleren ikke er riktig tilkopleet. Ta kontakt med din forhandler eller med Philips Consumer Information Center (CIC) hvis du trenger hjelp til å løse problemet.
- 6 Telefonnummeret til Philips CIC står i garantiheftet.

