

ÍNDICE

INTRODUCCIÓN	P 47
INSTALACIÓN	P 49
CONNEXIONES ESTÁNDAR	P 51
PRIMEROS PASOS	P 53
REPRODUCCIÓN DE UN DISCO DVD-VÍDEO	P 54
REPRODUCCIÓN DE UN CD-VÍDEO	P 58
REPRODUCCIÓN DE UN CD-AUDIO	P 60
AJUSTES.....	P 63
BLOQUEO PARA NIÑOS	P 64
ANTES DE SOLICITAR SERVICIO TECNICO	P 65

DVD-VIDEO**DVD-VÍDEO- EL MEDIO DE ENTRETENIMIENTO DEL MILENIO**

Nunca antes el mundo del vídeo había alcanzado estas cotas. Perfectas imágenes digitales de calidad de estudio con sonido digital multicanal auténticamente tridimensional. Secuencias visualizadas desde el ángulo de cámara elegido. Las barreras lingüísticas quedan superadas gracias a las pistas de sonido en ocho idiomas y a los subtítulos (si el disco dispone de ellos) en 32.

VÍDEO DIGITAL

El DVD-Vídeo emplea la avanzada tecnología de compresión de datos MPEG2 para registrar una película entera en un solo disco de 5 pulgadas. La compresión variable del DVD, ejecutable a velocidades de hasta 9,8 Mb/segundo, captura las imágenes más complejas con su calidad original.

Las cristalinas imágenes digitales presentan una resolución horizontal de más de 500 líneas, con 720 elementos (pixel) por línea. Esta resolución es más del doble que la del formato VHS, superior al láser-disc y perfectamente comparable a las copias maestras digitales de los estudios de grabación.

Los discos DVD-Vídeo pueden presentarse en formato PAL o NTSC. La compatibilidad del equipo con ambos estándares le permite reproducir perfectamente cualquiera de los formatos en la pantalla de su televisor multinorma.

Como sistema visual universal del futuro, el DVD-Vídeo ofrece las imágenes óptimas en cualquier pantalla de televisión.

INTRODUCCIÓN

INTRODUCCIÓN

El equipo Philips DVD-Vídeo es un reproductor para videodiscos digitales compatibles con la norma DVD-Vídeo universal. Con él podrá disfrutar de las películas en toda su dimensión con verdadera calidad cinematográfica, así como del sonido estéreo o multicanal (dependiendo del disco y de su configuración). El DVD-Vídeo incorpora funciones exclusivas, tales como la selección de la pista de sonido, del idioma de los subtítulos y de los ángulos de cámara (también en función del disco). Y más aún, el bloqueo para niños le permitirá decidir qué discos pueden ver sus hijos y cuáles no.

Pronto descubrirá que el reproductor es sorprendentemente sencillo de controlar gracias a los menús de pantalla (OSD) y a los del propio equipo en combinación con el mando a distancia.

Además de los discos DVD-Vídeo, también podrá reproducir todo tipo de discos de CD-Vídeo y CD-Audio. Los discos compatibles con el reproductor exhiben uno o más de los siguientes logotipos en su embalaje:



EMPLAZAMIENTO

- Coloque el reproductor sobre una superficie plana y firme.

- Mantenga el equipo alejado de los radiadores y de la luz solar directa.

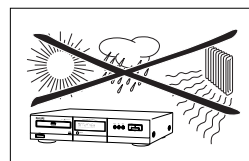

- Si lo integra en un mueble, deje aproximadamente 2,5 cm de espacio libre alrededor de todo el reproductor para favorecer su ventilación.

- Si el reproductor de DVD-Vídeo no puede leer correctamente los discos CD o DVD, aplique un CD o DVD normal de limpieza a la lente antes de solicitar su reparación. Cualquier otro método de limpieza podría dañar la lente de forma irreversible. Mantenga siempre cerrada la bandeja para evitar la acumulación de polvo en la lente.

- La lente se puede empañar si el reproductor de DVD-Vídeo se traslada repentinamente a un entorno con mayor temperatura ambiente, en cuyo caso no será posible la reproducción de discos. Deberá esperar a que se aclimate el reproductor y se evapore la humedad.

DESEMBALAJE

En primer lugar, examine el embalaje de su reproductor DVD-Vídeo, comprobando que contiene los siguientes elementos:

- Reproductor DVD-Vídeo
- Mando a distancia con pilas embaladas aparte
- Cable de alimentación de dos conductores
- Cable Euroconector A/V
- Manual de uso

Si alguno de los elementos falta o presenta daños, comuníquelo de inmediato a su distribuidor.

Conserve los materiales de embalaje por si es preciso transportar el equipo en el futuro.

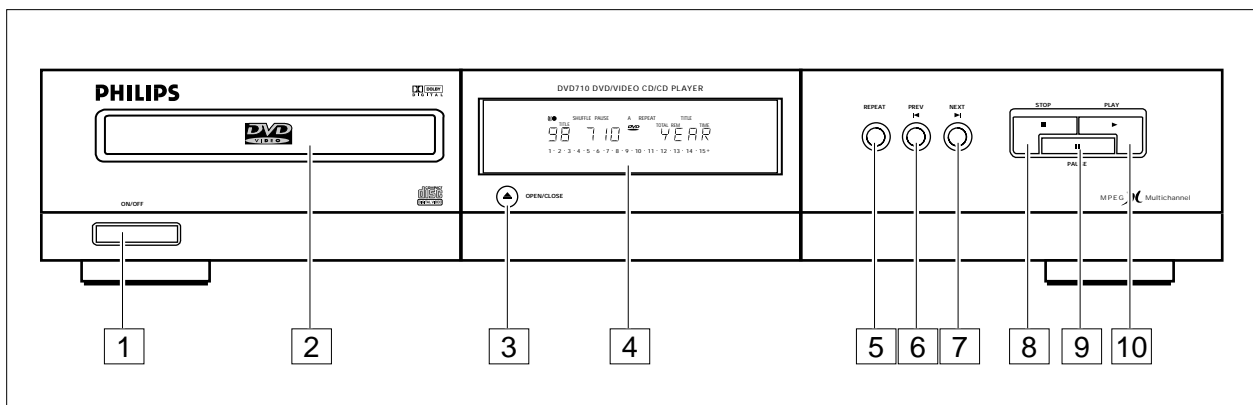

PANEL FRONTAL DEL REPRODUCTOR

- 1 Encendido/apagado
- 2 Bandeja de disco
- 3 Botón de apertura/cierre de la bandeja
- 4 Pantalla
- 5 Botón de repetición, capítulo, pista, título y disco
- 6 Botón ◀ (título/capítulo/pista anterior)
- 7 Botón ▶ (título/capítulo/pista siguiente)
- 8 Botón ■ (parada)
- 9 Botón || /congelación
- 10 Botón ▶ (reproducción)

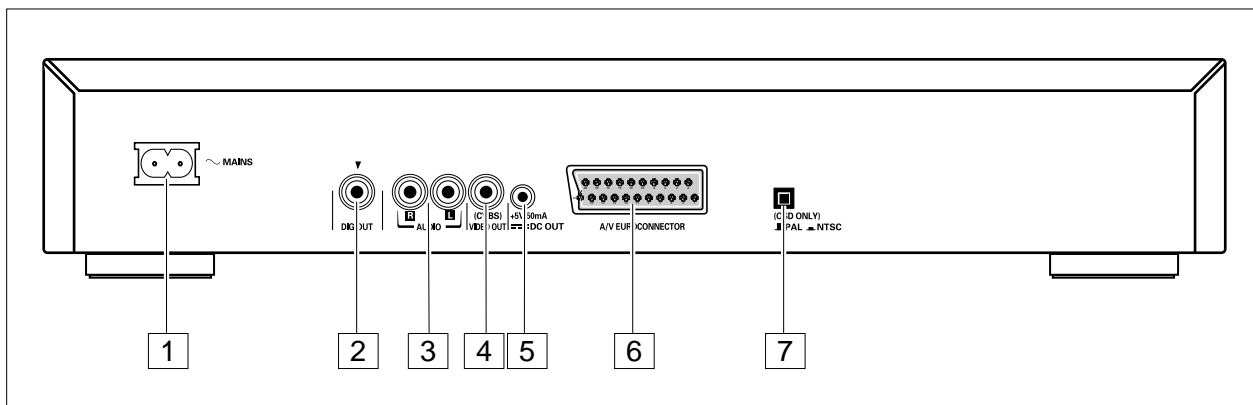

PANEL POSTERIOR DEL REPRODUCTOR

- 1 Toma de alimentación
- 2 Salida "Digital audio"
- 3 Salida "Audio R" (derecha)
Salida "Audio L" (izquierda)
- 4 Salida "Video" (CVBS)
- 5 DC Power (salida de c.c. para modulador de RF externo opcional)
- 6 Euroconector A/V
- 7 Con mutador NTSC/PAL (para menús del reproductor)

PRECAUCIÓN

No tocar los contactos internos de los conectores del panel posterior. La unidad podría resultar dañada de manera irreversible a causa de una descarga electrostática.

INSTALACIÓN

PANTALLA

- 1 Mando a distancia activo (intermitente)
- 2 FTS activa
- 3 Función SHUFFLE activa
- 4 Función PAUSE activa
- 5 SCAN activa
- 6 Modo REPEAT A-B/CHAPTER/TITLE/TRACK activo
- 7 Calendario de capítulos o pistas
- 8 Tiempo TOTAL/REM (restante)/TRACK (pista) en horas, minutos y segundos
- 9 Disco (V)CD insertado

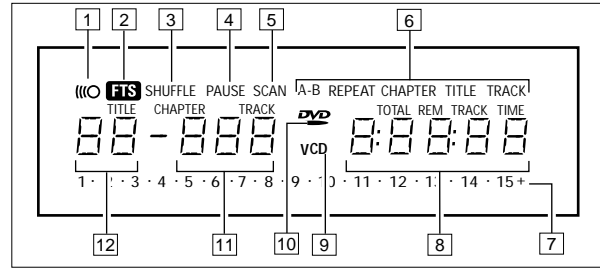

- 10 Disco DVD insertado
- 11 Número DVD CHAPTER o VCD/CD TRACK
- 12 Número DVD TITLE

MANDO A DISTANCIA

- 1 **[L+]** OSDmenús en pantalla
- 2 **[ANGLE]**selección del ángulo de cámara en DVD
[SUBTITLE].. selección de idioma/subtítulos
AUDIOselección de idioma de diálogos
- 3 **0-9**.....teclado numérico
- 4 **T-C**selector título/capítulo
- 5 **MENU**selección de menú DVD
OK.....confirmación de selección del menú
movimiento del cursor arriba /abajo /izquierda/derecha
- 6 **[Left]**o Capítulo o pista anterior/Búsqueda hacia atrás
[Right]siguiente capítulo o pista/Búsqueda hacia adelante
[Play].....reproducción
[Pause].....pausa o imagen congelada/fotograma a fotograma
[Slow]ralentización (1/2, 1/4, 1/8)
[Stop].....parada
- 7 **SETUP**menú de ajustes del reproductor; sólo desde parada
REPEAT*/A-B REPEAT (A-B repetición) repetición decapítulo, pista, título, disco
SHUFFLE/SCAN* activa y desactiva las funciones de reproducción al azar y exploración
- 8 **RETURN**.....retorno a opción anterior del menú
- 9 **[Power]**botón de espera

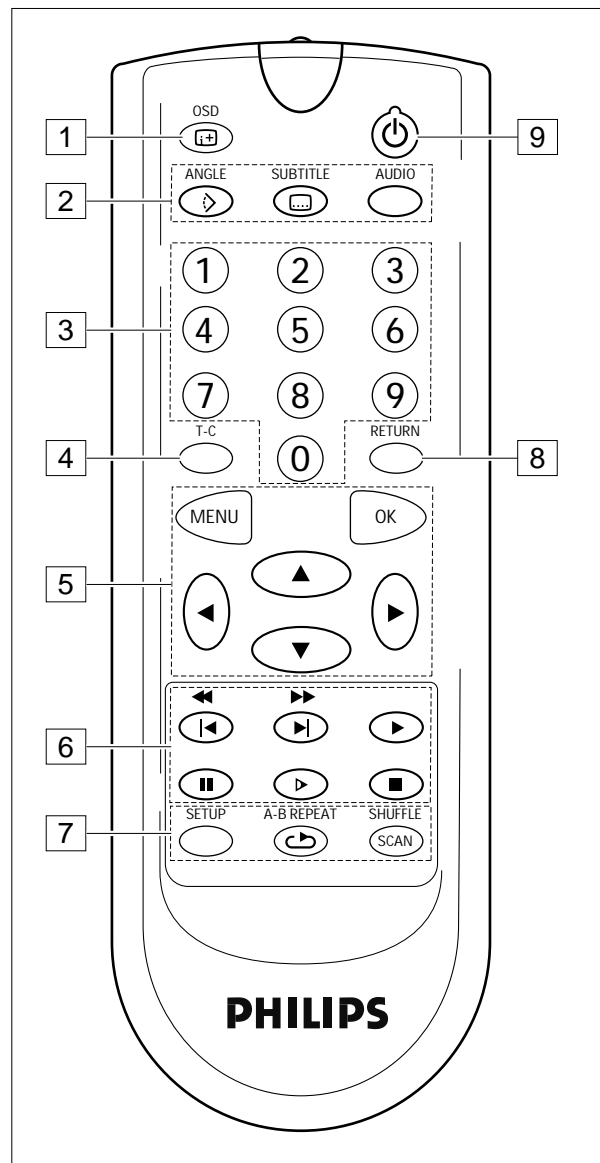

* Mantenga el botón pulsado en torno a 1 segundo

OBSERVACIÓN

- Dependiendo de su televisor y de otros equipos, existen varias maneras de conectar el reproductor de DVD-Vídeo. Las posibilidades son descritas a continuación.
- Consulte los manuales de uso del televisor, vídeo, equipo estéreo, etc. para realizar las conexiones óptimas.

CONEXIÓN A/V DE LA MÁXIMA CALIDAD

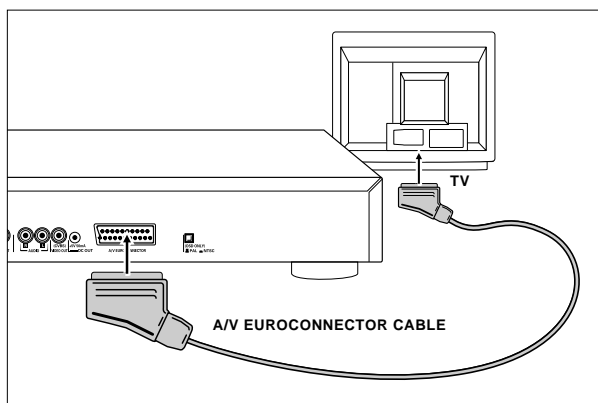

Conexión a un televisor provisto de euroconector A/V.

- 1 Conecte el Euroconector A/V del panel posterior del reproductor a la entrada correspondiente del televisor, utilizando para ello el cable suministrado.
- 2 También puede conectar los terminales de audio derecho e izquierdo del panel posterior del reproductor a los terminales correspondientes del equipo estéreo.

OBSERVACIÓN

- No conecte su reproductor de DVD-Vídeo a través del equipo de vídeo, ya que el sistema de protección de copia podría distorsionar la señal.

EXCELENTE CONEXIÓN A/V

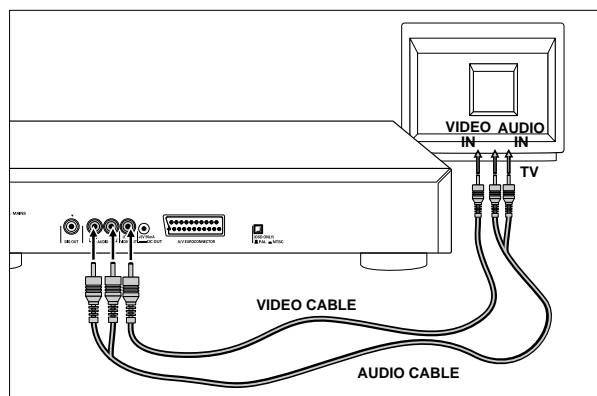

Conexión a un televisor provisto de entrada de vídeo (CVBS)

- 1 Conecte la salida de vídeo del panel posterior del reproductor a la entrada correspondiente del televisor, utilizando para ello el cable suministrado.
- 2 Conecte las salidas de audio de los canales derecho e izquierdo del panel posterior del reproductor a las entradas correspondientes del televisor, utilizando el cable suministrado. Como alternativa, puede utilizar este cable para conectar las salidas de audio derecha e izquierda del panel posterior del reproductor a las entradas correspondientes del equipo estéreo.

PRECAUCIÓN

No conecte la salida de audio del reproductor a la entrada "phono" (giradiscos) del equipo estéreo.

CONEXIONES ESTÁNDAR

SONIDO MULTICANAL PARA SISTEMAS DE CINE EN CASA

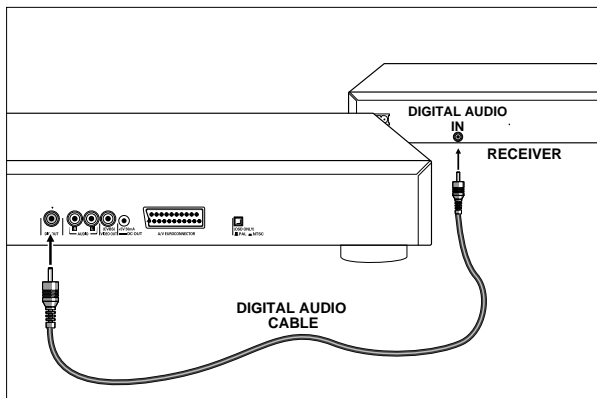

Para proporcionar sonido multicanal, el reproductor dispone de salidas de audio tanto digitales como analógicas.

SONIDO MULTICANAL DIGITAL (MPEG 2 MULTICHANNEL O DOLBY DIGITAL®)

- 1 Para disfrutar de la máxima calidad de sonido posible, se necesita un receptor audiovisual multicanal digital.
- 2 Conecte la salida de audio digital del reproductor a la entrada correspondiente del receptor, utilizando el cable de audio digital opcional. En este caso, no utilice las salidas de audio derecha e izquierda del reproductor.
- 3 Deberá activar la salida digital del reproductor (véanse Ajustes, p. 63).
- 4 El formato de audio de la salida digital dependerá del formato de la señal de audio seleccionada. Asegúrese de que la señal de audio seleccionada es compatible con las características del receptor conectado a la salida digital.

SONIDO MULTICANAL ANALÓGICO (DOLBY PRO LOGIC™)

- 1 Si el televisor dispone de decodificador Dolby Pro Logic™ simplemente conecte el reproductor al televisor a través de los terminales Euroconector A/V, o Video (CVBS) y audio.
- 2 En caso contrario, deberá realizar las conexiones de Euroconector, o Video (CVBS) al televisor como se ha explicado anteriormente, y conectar las salidas de audio derecha e izquierda del reproductor a las entradas correspondientes de un receptor audiovisual Dolby Pro Logic™ a través del cable suministrado.
- 3 Para la conexión de altavoces, siga las instrucciones facilitadas en el manual de uso del televisor o receptor audiovisual.

OBSERVACIÓN

- La conexión de la antena de RF no puede utilizarse con los sistemas de cine en casa.
- Si el formato de audio de la salida digital no concuerda con las características del receptor, el sonido se silenciará.

CONEXIÓN DE AUDIO DIGITAL (ESTÉREO)

Para realizar esta conexión, con la que se consigue la máxima calidad posible de sonido estéreo, necesitará un amplificador de audio provisto de entrada digital, y la salida digital deberá estar activada (véase Ajustes en la p. 62). Conecte la salida de audio digital del reproductor a la entrada correspondiente del amplificador. En este caso, no utilice las salidas de audio derecha e izquierda del reproductor.

AJUSTE NTSC/PAL

Use el interruptor NTSC/PAL de la parte posterior del reproductor para coordinar el CD-vídeo y el reproductor con la norma utilizada por el televisor.

OBSERVACIÓN

- La norma de señal visual para los discos de CD-Vídeo y DVD-Vídeo deberá coincidir con la del disco reproducido.

CONEXIÓN DE ALIMENTACIÓN

- 1 Inserte el extremo hembra del cable de alimentación (incluido) en el conector "Power" del panel posterior del reproductor.
- 2 Conecte el extremo macho del cable a una toma de corriente alterna.

OBSERVACIÓN

- El reproductor se adapta automáticamente a la tensión de red local.
- Aunque el reproductor se encuentre apagado ("OFF"), seguirá consumiendo algo de corriente. Si desea interrumpir el suministro por completo, deberá desconectar el cable de la toma de alimentación.

PRECAUCIÓN

La retirada de la cubierta y cualquier tarea de asistencia técnica deberá ser realizada por personal de servicio cualificado.

MANDO A DISTANCIA POR INFRARROJOS

INSERCIÓN DE LAS PILAS

- 1 Abra la tapa del compartimento de las pilas.
- 2 Inserte dos pilas 'AAA' (R03) como se indica en el interior del compartimento.
- 3 Vuelva a cerrar el compartimento.

PRECAUCIÓN

No mezcle pilas nuevas y usadas ni de tipos diferentes (normales, alcalinas, etc.).

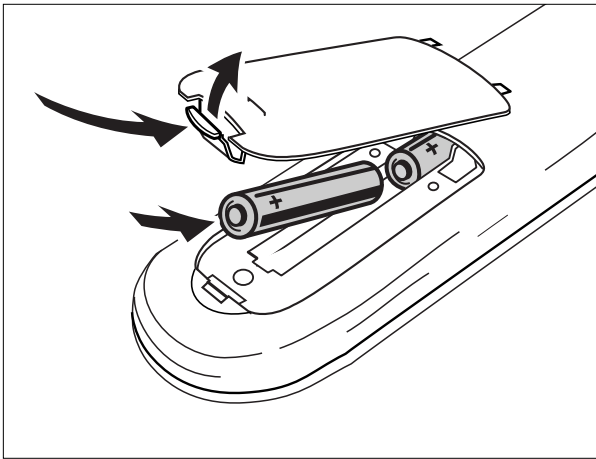

FUNCIONAMIENTO

OBSERVACIÓN

- A menos que se indique lo contrario, todas las operaciones podrán ser realizadas desde el mando a distancia.
- Apunte siempre el mando directamente al reproductor, asegurándose de que no existan obstáculos en el recorrido del haz de infrarrojos.

ENCENDIDO

- 1 Encienda el televisor y seleccione la entrada de vídeo para el reproductor de DVD-Vídeo.
- 2 Si desea disfrutar del sonido a través del equipo estéreo, encienda el equipo y seleccione la fuente de entrada correspondiente al reproductor de DVD-Vídeo.
o bien,
para disfrutar del DVD-Vídeo con sonido multicanal (envolvente), encienda el sistema de cine en casa y seleccione el reproductor de DVD-Vídeo como fuente de entrada.
- 3 En el panel frontal de reproductor de DVD-Vídeo, pulse Power On/Off. La pantalla del reproductor se iluminará, y el menú de la pantalla del televisor (OSD) le invitará a cargar el disco.
- 4 Con la función Autoplay activada (ajuste de fábrica), el disco que previamente haya sido cargado iniciará la reproducción.



CARGA DE DISCO

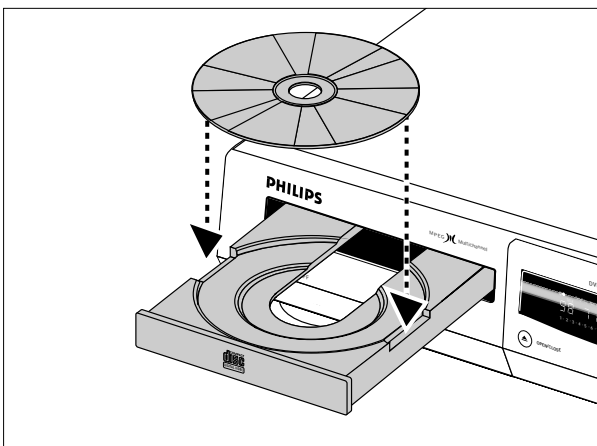

- 1 Para expulsar el disco, pulse OPEN/CLOSE en el panel frontal del reproductor . Se abrirá la bandeja de disco.
- 2 Coloque el disco deseado en la bandeja, con la cara de la etiqueta hacia arriba. Compruebe que queda perfectamente asentado en el hueco correcto.
- 3 Para cerrar la bandeja, presiónela levemente hacia adentro o pulse el botón OPEN/CLOSE.
 - Con la función Autoplay activada (ajuste de fábrica), la reproducción se iniciará de forma automática.
 - Con la función Autoplay desactivada, en el televisor aparecerá la pantalla (de reproducción) del tipo de disco cargado, y en la pantalla del reproductor se visualizará información sobre el contenido del disco y el tiempo total de reproducción.
 - Para activar y desactivar la función Autoplay, véase "Ajustes" p 63.

OBSERVACIÓN

- Como es habitual estrenar películas en fechas diferentes en distintos lugares del mundo, todos los reproductores incorporan códigos territoriales y los discos pueden incluir un código opcional similar. Si carga un disco cuyo código territorial no coincide con el del reproductor, en la pantalla del televisor se advertirá de la existencia de dicho código. El disco no se reproducirá y deberá ser extraído de la unidad.

REPRODUCCIÓN DE UN DISCO DVD-VÍDEO

Los discos DVD-Vídeo se reconocen por el logotipo. En función del material grabado (película, vídeo musical, serie, etc.), los discos pueden incluir uno o más títulos, y cada uno de éstos uno o más capítulos. La reproducción se detiene al final de cada título. Para simplificar el acceso, el reproductor le permite cambiar de título o de capítulo.

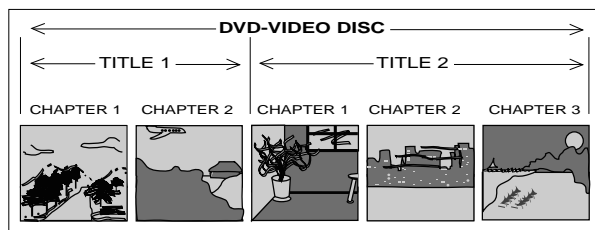







OBSERVACIÓN

- Durante la reproducción, en la pantalla del televisor aparecerán diversos iconos durante unos 2 segundos cuando se seleccionen las funciones. La presencia de los iconos se puede suspender pulsando el botón OSD.
- En el transcurso de la reproducción, puede pulsar OSD para visualizar durante 2 segundos las funciones que están activadas. Si desea conservar esta información en la pantalla del televisor, mantenga pulsado el botón OSD durante un par de segundos. Para suprimirla, pulse OSD de nuevo.

Play
Pause
Stop
A-B repeat
Search forward
Search backward
Slow forward
Repeat disc
Repeat title
Repeat chapter
Chapter shuffle
Title indication
Chapter indication
Disable function
Angle
No alternative angle
Subtitle language

REPRODUCCIÓN DE UN DISCO DVD-VÍDEO

Audio language
Audio system
Remaining time of title
Elapsed time
Resume
Total time

REPRODUCCIÓN DE UN TÍTULO

- Con la función Autoplay activada, la reproducción se inicia nada más cerrar la bandeja.
- Con la función Autoplay desactivada, deberá pulsar el botón ►.

OBSERVACIÓN

- Algunos discos DVD-Video poseen su propia función Autoplay, en cuyo caso la reproducción se iniciará de forma automática.

- El disco puede invitarle a seleccionar una opción del menú. Si las opciones están numeradas, pulse el botón numérico correspondiente; si no, utilice los botones para resaltar la opción y después pulse OK.
→ Mientras se reproduce el disco, la pantalla del reproductor indica el título y capítulo actual junto con el tiempo transcurrido.
- La reproducción se detendrá al final del título, y posiblemente se restablezca el menú en la pantalla.
- Si desea detener la reproducción en cualquier momento, pulse el botón ■.
- Para reanudar la reproducción desde el punto en que se interrumpió, pulse dos veces el botón ►.
- La reanudación (RESUME) se aplica no sólo al disco cargado en el reproductor, sino también a los cuatro últimos discos reproducidos. Simplemente vuelva a cargar el disco, pulse ► si está desactivada la función Autoplay y, cuando aparezca el ícono "Resume"  en la pantalla del televisor, pulse de nuevo.

CAMBIO DE CAPÍTULO

Si un título del disco incluye más de un capítulo (reconocible en la pantalla del reproductor), puede cambiar de un capítulo a otro de la siguiente manera:

- Pulse brevemente el botón ► durante la reproducción para avanzar al siguiente capítulo.

- Pulse brevemente el botón ◀ durante la reproducción para regresar al comienzo del capítulo actual. Púlselo de nuevo brevemente para retroceder al capítulo anterior.
- Para saltar directamente a un capítulo determinado, utilice el teclado numérico.

OBSERVACIÓN

- Si el número consta de más de una cifra, pulse los botones correspondientes en una sucesión rápida.

- Para más información sobre los capítulos, véase "Comprobación del contenido de los discos DVD-Video: Menús" en la página 57.

CAMBIO DE TÍTULO

Si un disco incluye más de un título (reconocible tanto en la pantalla del televisor como del reproductor pulsando ■), puede cambiar de título de la siguiente manera:

- Pulse T-C, y después brevemente ► durante la reproducción para avanzar hasta el siguiente título.
- Pulse T-C, y después brevemente ◀ durante la reproducción para regresar al comienzo del título actual. Pulse de nuevo brevemente O para retroceder al título anterior.
- Para saltar directamente a un título determinado, pulse T-C y a continuación especifique el número con el teclado numérico.

OBSERVACIÓN

- Si el número consta de más de una cifra, pulse los botones correspondientes en una sucesión rápida.

- Para más información sobre los títulos, véase "Comprobación del contenido de los discos DVD-Video: Menús" en la página 57.

BLOQUEO INFANTIL:

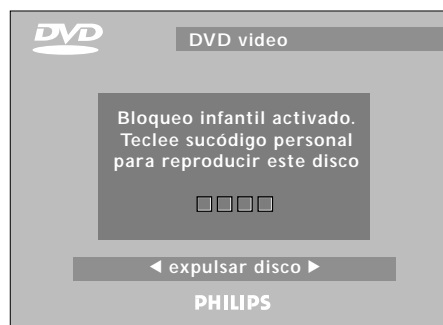

- Si activa el bloqueo para niños, únicamente se podrán reproducir aquellos discos que previamente hayan sido autorizados como aptos para todas las edades.

REPRODUCCIÓN DE UN DISCO DVD-VÍDEO

- Para reproducir cualquier otro disco DVD-Vídeo, el menú de la pantalla solicitará la introducción del código de bloqueo. Una vez introducido, la reproducción se iniciará de forma automática.
- Sobre la forma de activar el bloqueo para niños y autorizar los discos, véase "Activación del bloqueo para niños" (página 64).

OBSERVACIÓN

- Si no recuerda el código de bloqueo, puede borrarlo mientras es solicitado pulsando cuatro veces el botón de parada ■. De esta manera, el bloqueo para niños quedará desactivado. Para activarlo de nuevo, consulte "Activación del bloqueo para niños" (página 63).

MAGEN CONGELADA Y FOTOGRAMA A FOTOGRAMA

- Para congelar una imagen, pulse ■■ durante la reproducción.
- Para avanzar al siguiente fotograma, pulse de nuevo ■■.
- Para reanudar la reproducción, pulse ►.

BÚSQUEDA

- Para buscar hacia adelante o hacia atrás en el disco al 4x de la velocidad normal, mantenga pulsado ► o ◀ aproximadamente un segundo durante la reproducción.
→ La búsqueda se inicia y el sonido se silencia.
- Para acelerar hasta 32x veces la velocidad normal, pulse de nuevo ► o ◀.
- Para seleccionar directamente la velocidad 32x, mantenga pulsado ► o ◀ hasta que aparezca el ►► o ◀◀ icono.
- Para restablecer la velocidad 4x, utilice de nuevo los botones ► o ◀.
→ La velocidad de búsqueda se visualizan en la pantalla durante 2 segundos cada vez que se pulsa ► o ◀.
- Para finalizar la búsqueda, pulse ►, ■■, ► o ■.

RALENTIZACIÓN

- Pulse ► para reproducir las imágenes a la mitad de la velocidad normal con el sonido silenciado.
- Pulse ► de nuevo para reproducir a 1/4 de la velocidad normal.
- Pulse ► de nuevo para reproducir a 1/8 de la velocidad normal.
- Pulse ► de nuevo para reproducir a 1/2 de la velocidad normal.

- La velocidad de reproducción se visualiza en la pantalla durante 2 segundos cada vez que se pulsa el botón.
- Para abandonar el modo de ralentización, pulse ►, ■■, ◀/► o ■.

REPRODUCCIÓN AL AZAR (SHUFFLE)

Aplica un orden aleatorio a la reproducción de los capítulos de un título si éste incluye más de uno.

- Pulse SHUFFLE durante la reproducción.
→ En la pantalla del televisor aparece el icono  durante unos diez segundos.
- Según se va reproduciendo cada capítulo, su número desaparece del calendario de pistas.
- Para restablecer la reproducción normal, pulse SHUFFLE de nuevo.

REPETICIÓN DE CAPÍTULO/TÍTULO/DISCO (REPEAT CHAPTER/TITLE/DISC)

- Si desea repetir el capítulo en curso, pulse REPEAT.
→ En la pantalla del reproductor se visualiza REPEAT CHAPTER.
- Si desea repetir el título en curso, pulse REPEAT por segunda vez.
→ En la pantalla del reproductor se visualiza REPEAT TITLE.
- Si desea repetir el disco completo, pulse REPEAT por tercera vez.
→ En la pantalla del reproductor se visualiza REPEAT.
- Para desactivar el modo de repetición, pulse REPEAT por cuarta vez.



A-B REPETICIÓN (A-B REPEAT)

Para repetir un bucle o secuencia de un título:

- Pulse A-B REPEAT en el punto de inicio de la secuencia elegida.
→ En la pantalla del reproductor se visualiza la letra **A**.
- Pulse A-B REPEAT de nuevo en el punto de finalización de la secuencia.
→ En la pantalla del reproductor se visualiza **A-B**, y se inicia la reproducción de la secuencia especificada.
- Para abandonar la secuencia, pulse de nuevo A-B REPEAT.



REPRODUCCIÓN DE UN DISCO DVD-VÍDEO

ÁNGULO DE CÁMARA (ANGLE)

- Si el disco contiene secuencias grabadas desde diferentes ángulos de cámara, se visualizará el icono correspondiente con el número de ángulos disponibles y el utilizado en ese momento. Si lo desea, puede cambiar el ángulo de cámara. 
- Para ver la imagen desde otro ángulo, pulse ANGLE.  → El icono indicará el siguiente ángulo disponible.
- Para seleccionar directamente un ángulo, introduzca su número con los botones.



OBSERVACIÓN

- El icono de ángulo permanece en la pantalla del televisor a menos que desactive la función.



- Para desactivar la función de ángulo, pulse OSD .
→ El icono desaparecerá de la pantalla.
- Para volver a activar la función, pulse de nuevo Angle .
→ El icono de ángulo volverá a aparecer en la pantalla.

CAMBIO DE IDIOMA DE AUDIO Y CONFIGURACIÓN DE CANALES

Esta función cambia el idioma y la configuración de canales cuando el disco ofrece alternativas.

- Pulse AUDIO durante la reproducción. 
→ En la pantalla se visualizan durante 2 segundos los iconos de idioma de audio y configuración de canales. 
- Pulse AUDIO repetidas veces para avanzar por las opciones.
→ Cada opción selecciona un idioma diferente. Si también cambia la configuración de sonido (por ejemplo, de multicanal a estéreo), la pantalla indica la variación.

SUBTÍTULOS (SUBTITLES)

- Si hay subtítulos disponibles en el disco, puede activarlos manteniendo pulsado SUBTITLE  durante la reproducción hasta que aparezcan en la pantalla.
- Para avanzar por las opciones de idioma, pulse SUBTITLE  repetidas veces.
- Para desactivar los subtítulos, mantenga pulsado SUBTITLE  de nuevo.

SCAN

Reproduce los 10 segundos iniciales de cada uno de los títulos del disco.

- Mantenga pulsado "SCAN" aproximadamente un segundo.
- Para reanudar la reproducción en el título elegido, pulse de nuevo "SCAN" durante un segundo o el botón ►.

COMPROBACIÓN DEL CONTENIDO DE LOS DISCOS DVD-VÍDEO: MENÚS

En lo que respecta a títulos y capítulos, el disco puede incluir menús de selección. La función Menu del DVD permite efectuar selecciones a partir de los menús. Pulse el botón numérico correspondiente, o bien utilice los botones de cursor para resaltar la opción deseada y confirme con "OK".

- Pulse MENU.
→ Si el título actual posee un menú raíz (Root), aparecerá en la pantalla.
- El menú raíz puede ofrecer ángulos de cámara, idiomas hablados y opciones de subtítulos, así como los posibles capítulos incluidos en el título.
- Para suprimir el menú raíz, pulse MENU de nuevo.
- Pulse T-C y a continuación el botón MENU.
→ Si el disco incluye un menú de títulos, aparecerá en la pantalla del televisor.
- Para suprimir el menú de títulos, pulse de nuevo T-C.

REPRODUCCIÓN DE UN CD-VÍDEO

REPRODUCCIÓN DE UN CD-VÍDEO

Los discos CD-Vídeo se reconocen por el logotipo. En función del material grabado (película, vídeo musical, serie, etc.), los discos pueden incluir una o más pistas, y cada una de éstas uno o más índices, según se indica en el estuche del disco. Para simplificar el acceso, el reproductor le permite cambiar de pista o de índice.



Algunos CD-Vídeo tienen grabada una secuencia de reproducción predefinida o PBC (Play Back Control).

OBSERVACIÓN

- Durante la reproducción, en la pantalla del televisor aparecerán diversos iconos durante unos 2 segundos como confirmación de que se ha seleccionado una función. La presencia de los iconos se puede suspender pulsando el botón OSD.

- En el transcurso de la reproducción, puede pulsar OSD para visualizar durante 2 segundos las funciones que están activadas. Si desea conservar esta información en la pantalla del televisor, mantenga pulsado el botón OSD durante un par de segundos. Para suprimirla, pulse OSD de nuevo.

Play
Pause
Stop
A-B repeat
Search forward
Search backward
Slow forward
Repeat disc
Repeat track
Shuffle
Track indication
Index indication
Remaining time of title
Elapsed time
Total time

REPRODUCCIÓN DE UN DISCO

- Con la función Autoplay activada, la reproducción se inicia nada más cerrar la bandeja.
- Con la función Autoplay desactivada, deberá pulsar el botón ►.
- Mientras se reproduce el disco, la pantalla del reproductor indica la pista actual y el tiempo de reproducción transcurrido.
- La reproducción se detendrá al final del disco.
- Si desea detener la reproducción en cualquier momento, pulse el botón ■.
- Para reanudar la reproducción desde el punto en que se detuvo, pulse ► dos veces.
- La reanudación (RESUME) se aplica no sólo al disco cargado en el reproductor, sino también a los cuatro últimos discos reproducidos. Simplemente vuelva a cargar el disco, pulse ► si está desactivada la función Autoplay y, cuando aparezca el icono "Resume" en la pantalla del televisor, pulse de nuevo.

CAMBIO DE PISTA

Si un disco incluye más de una pista (reconocible tanto en la pantalla del televisor como del reproductor pulsando ■, puede cambiar de una pista a otra de la siguiente manera:

- Pulse T-C, y después brevemente el botón ► durante la reproducción para avanzar a la siguiente pista.
- Pulse T-C, y después brevemente el botón ◀ durante la reproducción para regresar al comienzo de la pista actual. Pulse ◀ de nuevo brevemente para retroceder a la pista anterior.
- Para saltar directamente a una pista determinado, pulse T-C y a continuación especifique el número de la pista con el teclado numérico.

OBSERVACIÓN

- Si el número consta de más de una cifra, pulse los botones correspondientes en una sucesión rápida.

CAMBIO DE ÍNDICE

Si una pista incluye más de un índice (según se indica en el estuche del disco), puede cambiar de índice de la siguiente manera:

- Pulse ► brevemente durante la reproducción para avanzar hasta el siguiente índice.
- Pulse ◀ brevemente durante la reproducción para regresar al comienzo del índice actual. Pulse de nuevo brevemente ◀ para retroceder al índice anterior.

REPRODUCCIÓN DE UN CD-VÍDEO

- Para saltar directamente a un índice determinado, utilice el teclado numérico.

OBSERVACIÓN

- Si el número consta de más de una cifra, pulse los botones correspondientes en una sucesión rápida.

CONTROL DE REPRODUCCIÓN (PBC)

- Cargue un CD-Vídeo con PBC y pulse ►.
→ En la pantalla del televisor aparecerá el menú PBC.
- Recorra el menú con los botones indicados en la pantalla del televisor hasta que se inicie la reproducción del fragmento deseado. Si el menú PBC contiene una lista de títulos, puede seleccionar cualquiera de ellos directamente.
- Especifique su opción con los botones ◀, ▶ o el teclado numérico.
- Pulse ► para dar comienzo a la reproducción del título.
- Pulse RETURN para regresar al menú anterior.

BLOQUEO INFANTIL



- Si activa el bloqueo para niños, únicamente se podrán reproducir aquellos discos que previamente hayan sido autorizados como aptos para todas las edades.
- Para reproducir cualquier otro CD-Vídeo, el menú de la pantalla solicitará la introducción del código de bloqueo. Una vez introducido, la reproducción se iniciará de forma automática.
- Sobre la forma de activar el bloqueo para niños y autorizar los discos, véase "Activación del bloqueo para niños" (página 64).

OBSERVACIÓN

- Si no recuerda el código de bloqueo, puede borrarlo mientras es solicitado pulsando cuatro veces el botón de parada ■. De esta manera, el bloqueo para niños quedará desactivado. Para activarlo de nuevo, consulte "Activación del bloqueo para niños" (página 64).

MAGEN CONGELADA Y FOTOGRAMA A FOTOGRAMA

- Para congelar una imagen, pulse ■■ durante la reproducción.
- Para avanzar al siguiente fotograma, pulse de nuevo ■■.
- Para reanudar la reproducción, pulse ►.

BÚSQUEDA

- Para buscar hacia adelante o hacia atrás en el disco al 4x de la velocidad normal, mantenga pulsado ▶ o ◀ aproximadamente un segundo durante la reproducción.
→ La búsqueda se inicia y el sonido se silencia.
- Para acelerar hasta 32x veces la velocidad normal, pulse de nuevo ▶ o ◀.
- Para seleccionar directamente la velocidad 32x, mantenga pulsado ▶ o ◀ hasta que aparezca el icono ►► o ◀◀.
- Para restablecer la velocidad 4x, utilice de nuevo los botones ▶ o ◀.
→ La velocidad de búsqueda y el sentido se visualizan en la pantalla durante 2 segundos cada vez que se pulsa ▶ o ◀.
- Para finalizar la búsqueda, pulse ►, ■■, ► o ■.

RALENTIZACIÓN

- Pulse ► para reproducir las imágenes a la mitad de la velocidad normal con el sonido silenciado.
- Pulse ► de nuevo para reproducir a 1/4 de la velocidad normal.
- Pulse ► de nuevo para reproducir a 1/8 de la velocidad normal.
- Pulse ► de nuevo para reproducir a 1/2 de la velocidad normal.
- La velocidad de reproducción se visualiza en la pantalla durante 2 segundos cada vez que se pulsa el botón.
- Para abandonar el modo de ralentización, pulse ►, ■■, ◀◀/►► o ■.

REPRODUCCIÓN AL AZAR (SHUFFLE)

Aplica un orden aleatorio a la reproducción de las pistas de un disco si éste incluye más de una.

- Pulse SHUFFLE durante la reproducción.
→ En la pantalla del televisor aparece el icono  durante unos 2 segundos.

REPRODUCCIÓN DE UN CD-AUDIO

- Según se va reproduciendo cada pista, su número desaparece del calendario de pistas.
- Para restablecer la reproducción normal, pulse SHUFFLE de nuevo.

REPETICIÓN DE PISTA/DISCO (REPEAT TRACK/DISC)

- Si desea repetir la pista en curso, pulse REPEAT.
→ En la pantalla del reproductor se visualiza **REPEAT TRACK**.
- Si desea repetir el disco completo, pulse REPEAT por segunda vez.
→ En la pantalla del reproductor se visualiza **REPEAT**.
- Para desactivar el modo de repetición, pulse REPEAT por tercera vez.

A-B REPETICIÓN (A-B REPEAT)

Para repetir un bucle o secuencia:

- Pulse A-B REPEAT en el punto de inicio de la secuencia elegida.
→ En la pantalla del reproductor se visualiza la letra **A**.
- Pulse A-B REPEAT de nuevo en el punto de finalización de la secuencia.
→ En la pantalla del reproductor se visualiza **A-B**, y se inicia la reproducción de la secuencia especificada.
- Para abandonar la secuencia, pulse de nuevo A-B REPEAT.

SCAN

Reproduce los 10 segundos iniciales de cada uno de los títulos del disco.

- Mantenga pulsado "SCAN" aproximadamente un segundo.
- Para reanudar la reproducción en el título elegido, pulse de nuevo "SCAN" durante un segundo o el botón ►.

REPRODUCCIÓN DE UN CD-AUDIO

Los CD-Audio únicamente contienen pistas de música, y se reconocen por el logotipo. Puede reproducirlos a la manera tradicional (en un equipo estéreo) o bien a través del televisor utilizando la función OSD (menús en pantalla).



REPRODUCCIÓN DE UN DISCO

- Con la función Autoplay activada, la reproducción se inicia nada más cerrar la bandeja.
- Con la función Autoplay desactivada, deberá pulsar el botón ►.
→ El disco inicia la reproducción. Si el televisor está encendido, en el menú OSD aparece la pantalla de reproducción de CD.

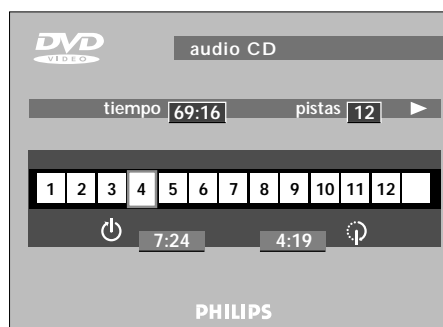

- La reproducción se detendrá al final del disco.
- Si desea detener la reproducción en cualquier momento, pulse el botón ■.

PAUSA (PAUSE)

- Pulse ■ durante la reproducción.
- Para reanudar la reproducción, pulse el botón ►.

BÚSQUEDA

- Para buscar adelante o atrás en el disco al 4x de la velocidad normal, pulse ► o ◀ durante la reproducción.
→ La búsqueda se inicia y el sonido se silencia parcialmente.
- Para acelerar hasta 8x veces la velocidad normal, pulse de nuevo ► o ◀.
→ La velocidad de búsqueda se multiplica por 8x y el sonido se silencia por completo.
- Para seleccionar directamente la velocidad óctuple, mantenga pulsado ► o ◀ hasta que aparezca el icono ►►8 o ◀◀8.

- Para restablecer la velocidad 4x, utilice de nuevo los botones ► o ◀.
- Si el televisor está encendido, la velocidad de búsqueda y el sentido se visualizan en la pantalla cada vez que se pulsa ► o ◀.
- Para finalizar la búsqueda, pulse ►, || o ■.

CAMBIO DE PISTA

- Pulse brevemente el botón ► durante la reproducción para avanzar a la siguiente pista.
- Pulse brevemente el botón ◀ durante la reproducción para regresar al comienzo de la pista actual. Pulse de nuevo brevemente ◀ para retroceder a la pista anterior.
- Para saltar directamente a una pista determinada, utilice el teclado numérico.

REPRODUCCIÓN AL AZAR (SHUFFLE)

- Pulse SHUFFLE durante la reproducción y se modificará el orden de las pistas.
- Según se va reproduciendo cada pista, su número desaparece de la pantalla del reproductor.
- Para restablecer la reproducción normal, pulse SHUFFLE de nuevo.

REPETICIÓN DE PISTA/DISCO (REPEAT TRACK/DISC)

- Para repetir la pista en curso, pulse REPEAT durante un segundo:
→ En la pantalla del reproductor se visualiza **REPEAT TRACK**.
- Para repetir el disco entero, pulse de nuevo REPEAT durante un segundo:
→ En la pantalla del reproductor se visualiza **REPEAT**.
- Para desactivar el modo de repetición, pulse REPEAT por tercera vez.

A-B REPETICIÓN (A-B REPEAT)

Para repetir un bucle o secuencia:

- Pulse A-B REPEAT en el punto de inicio de la secuencia elegida.
→ En la pantalla del reproductor se visualiza la letra **A**.
- Pulse A-B REPEAT de nuevo en el punto de finalización de la secuencia.
→ En la pantalla del reproductor se visualiza **A-B**, y se inicia la reproducción de la secuencia especificada.

- Para abandonar la secuencia, pulse de nuevo A-B REPEAT.

SCAN

Reproduce los 10 segundos iniciales de cada uno de los títulos del disco.

- Mantenga pulsado SCAN aproximadamente un segundo.
- Para reanudar la reproducción en el título elegido, pulse de nuevo SCAN durante un segundo o el botón ►.

REPRODUCCIÓN DE UN CD-AUDIO

FTS (SELECCIÓN DE PISTAS FAVORITAS)

OBSERVACIÓN

- Las selecciones de pista favorita FTS se programan y reproducen con el menú OSD. Deberá asegurarse de que el televisor se encuentra encendido.

Reproducción de un programa FTS

Si está activado el modo Auto FTS, la reproducción del programa se inicia de forma inmediata. Si no está activada:

- 1 Inserte un disco y active el modo de parada.
- 2 Pulse **OK** o **ENTER** para comenzar a recopilar el programa FTS.
- 3 Si existe un programa FTS anterior, se visualizará en la pantalla.
- 4 Siga las instrucciones referentes a "Exclusión de pistas" o "Selección de pistas".

Para activar y desactivar el modo Auto FTS, consulte Ajustes en la p. 63.

Programa de pistas favoritas (FTS)

En este reproductor, se pueden compilar programas FTS seleccionando las pistas que se desean reproducir ("Track Selection") o excluyendo las que no se desean reproducir ("Exclude Tracks").

Exclusión de pistas:

- 1 Cargue un disco y active la posición de parada.
- 2 Pulse **OK**.
- 3 Utilice los botones **←** o **→** para desplazarse hasta el primer número de pista que desea excluir del programa.
- 4 Pulse el botón **EXCLUIR**.
- 5 Continúe excluyendo pistas por el mismo procedimiento. Si cambia de idea, puede volver a incluir cualquier número de pista regresando a él y pulsando el botón **REPRODUCCIÓN**.
- 6 Para anular toda la selección y comenzar de nuevo, pulse **■**.



Selección de pistas:

- 1 Cargue un disco y active la posición de parada.
- 2 Pulse **OK**.
- 3 Utilice los botones **←** o **→** para desplazarse hasta el primer número de pista que desea seleccionar.
- 4 Pulse el botón **FAVORITA**.
- 5 Continúe seleccionando pistas por el mismo procedimiento. Si cambia de idea, puede anular números de pista retrocediendo y pulsando el botón **←**.
- 6 Para anular toda la selección y comenzar de nuevo, pulse **■**.



Una vez completado el programa de pistas favoritas, pulse **▶** para dar comienzo a la reproducción, o RETURN para regresar a la posición de parada. En cualquier caso, el programa FTS quedará automáticamente memorizado.

OBSERVACIÓN

- Puede acumular hasta un total de 100 discos con programa FTS. Si sobrepasa este número, se eliminará automáticamente el programa o programas reproducidos con menos frecuencia.

AJUSTES

En el menú de configuración, puede personalizar su reproductor para adaptarlo a sus necesidades particulares.

Desde la posición de parada:

- Pulse SETUP para visualizar la pantalla de ajustes.



- Desplácese hasta la función que desea cambiar, utilizando para ello los botones **←** y **→**, y a continuación utilice los botones **↑** y **↓** para seleccionar la opción deseada.



- Para abandonar el menú de ajustes, pulse RETURN o SETUP.

audio

El sonido se reproducirá en el idioma seleccionado siempre que esté disponible en el disco actual. Si no, los diálogos adoptarán el primer idioma del disco.

subtítulo

Los subtítulos se presentarán en el idioma seleccionado siempre que esté disponible en el disco actual. Si no, los subtítulos adoptarán el primer idioma de subtítulos del disco.

bloqueo infantil

Esta función se explica en un capítulo aparte.

formato de TV

El ajuste de fábrica es la pantalla panorámica de 16:9. Si su televisor es normal (4:3), puede elegir "Letterbox" para visualizar una imagen "panorámica" con franjas negras arriba y abajo, o "Pan Scan" para obtener una imagen en toda su altura con los

laterales cortados. Si un disco dispone de "Pan Scan", la imagen se desplazará (efectuará un barrido) horizontalmente para centrar la acción principal en la pantalla del televisor.

Optimal pictures on any TV screen

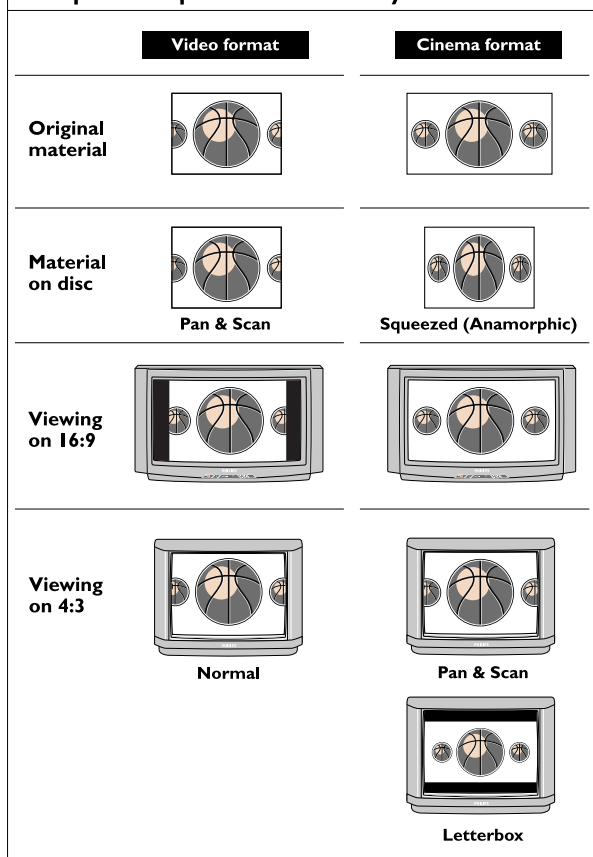

auto play

El ajuste de fábrica activado ("On") significa que los discos iniciarán automáticamente la reproducción una vez cargados en la unidad. Desactive la función ("Off") si prefiere dar comienzo a la reproducción de forma manual.

auto FTS

El ajuste de fábrica activado ("On") significa que los discos con programa FTS (véase "Programa de pistas favoritas") iniciarán automáticamente la reproducción del programa una vez cargados en la unidad. Desactive la función ("Off") si prefiere controlar manualmente la reproducción FTS.

salida digital

El ajuste de fábrica desactivado (OFF) indica la ausencia de señal de audio en la salida digital. Si conecta el equipo a una entrada digital, deberá seleccionar la opción "ALL". Si su equipo no incorpora un descodificador digital (por ejemplo, los altavoces digitales), sitúe la salida digital en la posición PCM.

BLOQUEO INFANTIL

video shift

Con el ajuste original de fábrica, la imagen aparece centrada en la pantalla del televisor. Utilice este ajuste para personalizar la posición de la imagen en el televisor desplazándola a derecha o izquierda.

idioma de OSD

Los menús de la pantalla del televisor aparecerán en el idioma seleccionado.

3D Sound

Si desea disfrutar de sonido multicanal a través de dos altavoces, active la opción "3D Sound".



BLOQUEO INFANTIL

ACTIVACIÓN DEL BLOQUEO INFANTIL (PARENTAL CONTROL)

Esta función sólo se puede activar desde la posición de parada.

- 1 Pulse SETUP para desplegar el menú de configuración.
- 2 Vaya a "Parental Control" con los botones .
- 3 Pulse o para activar el bloqueo ("Active").
- 4 El reproductor le pedirá que introduzca un código de cuatro cifras a su elección, y después que confirme la selección.
- 5 Este código deberá teclearse posteriormente siempre que se desee reproducir un disco DVD-Vídeo o CD-Vídeo, a menos que haya autorizado previamente el disco catalogándolo como apto para todas las edades.
- 6 Si desea desactivar el bloqueo para niños, repita el procedimiento anterior.

AUTORIZACIÓN DE DISCOS

- 1 Inserte el disco que desea autorizar y cierre la bandeja.
→ El menú solicitará el código de identificación.
- 2 Introduzca el código.
- 3 Pulse el botón de parada ■.

- 4 Seleccione el bloqueo infantil en el menú pulsando ►.
→ El menú le pedirá que introduzca el código de identificación.

- 5 El disco queda autorizado y se reproducirá normalmente, sin necesidad de introducir el código.

Para cancelar la autorización, repita los pasos 4 y 5.

OBSERVACIÓN

- Puede acumular hasta un total de 50 discos autorizados. Si sobrepasa este número, se desautorizará automáticamente el disco o discos reproducidos con menos frecuencia.

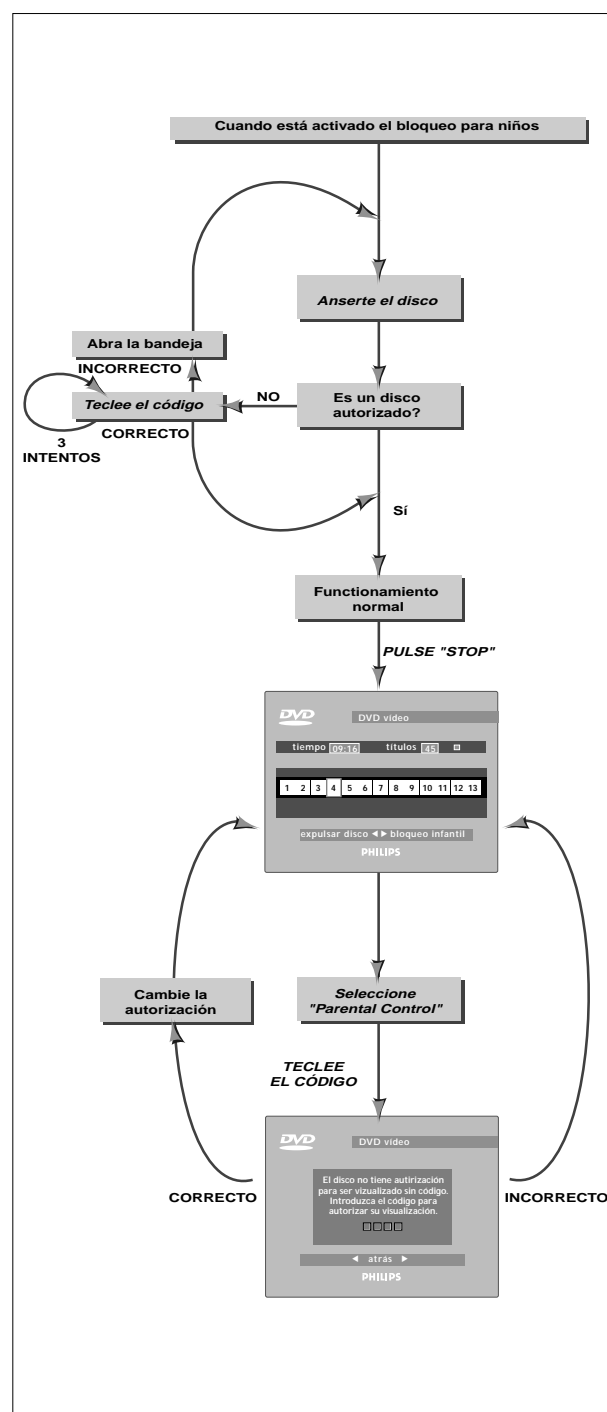

ANTES DE SOLICITAR SERVICIO TECNICO

ANTES DE SOLICITAR SERVICIO TECNICO

Cuando parezca que el reproductor DVD-VIDEO se ha averiado, consulte primero esta lista de comprobación. Puede que algo muy simple se haya pasado por alto. En ningún caso intente reparar el sistema Vd. mismo; eso invalidaría la garantía.

Observe los síntomas específicos y adopte únicamente las medidas que se facilitan para solucionar el problema.

SINTOMA

- Corrección

NO SE ENCIENDE

- Comprobar que el botón de ON/OFF está en on.
- Comprobar que ambos enchufes del cable de corriente están adecuadamente conectados.
- Comprobar que hay corriente en el enchufe AC conectando otro electrodoméstico.

NO HAY IMAGEN

- Comprobar que el TV está encendido..
- Seleccionar el mismo canal o entrada en el TV que en el reproductor o comprobar la conexión de video.

IMAGEN DISTORSIONADA

- Comprobar si hay huellas dactilares en el disco y limpiarlo con un trapo suave, frotando del centro a los bordes.
- En ocasiones puede aparecer una leve distorsión de imagen, pero no se trata de una anomalía.

IMAGEN TOTALMENTE DISTORSIONADA CON EL MENÚ DEL REPRODUCTOR

- El interruptor NTSC/PAL no está en la posición adecuada.

AUSENCIA DE COLOR EN LA IMAGEN CON EL MENÚ DEL REPRODUCTOR

- El interruptor NTSC/PAL no está en la posición adecuada.

NO SE PUEDE REPRODUCIR EL DISCO

- Compruebe que el disco se encuentra con la etiqueta hacia arriba.
- Limpiar el disco.
- Comprobar si el disco está defectuoso mediante otro disco.

NO HAY SONIDO.....

- Comprobar las conexiones de audio.
- Si utiliza un amplificador de audio HI FI, intente otra fuente de sonido.

SONIDO DISTORSIONADO

- Compruebe que la salida de audio I/D del reproductor no esté conectada a la entrada "phono" del amplificador.

NO HAY RETORNO A LA PANTALLA DE INICIO CUANDO SE RETIVA EL DISCO

- Hacer un reset apagando y encendiendo el equipo.
- Comprobar si el programa necesita el disco cargar otro disco.

EL REPRODUCTOR NO RESPONDE AL MANDO A DISTANCIA

- Dirija directamente el mando a distancia al sensor del reproductor.
- Aparte todos los obstáculos que puedan interferir el camino de la señal.
- Revise o cambie las pilas.

IMAGEN DISTORSIONADA O EN BLANCO Y NEGRO CON UN DISCO DVD O CD-VÍDEO

- El formato del disco no concuerda con el televisor conectado (NTSC/PAL).

NO HAY SEÑAL DE AUDIO EN LA SALIDA DIGITAL

- Revise las conexiones digitales.
- Compruebe en el menú de ajustes si está activada la salida digital.
- Compruebe si el formato de audio del idioma de audio seleccionado coincide con las características del televisor.

NO RESPONDEN LOS BOTONES

- Reinicialice el reproductor apagándolo y volviéndolo a encender.

LIMPIEZA DE LOS DISCOS

Algunos problemas tienen su origen en la suciedad del disco insertado en el reproductor. Para evitarlos, limpie periódicamente los discos pasando un paño suave del centro hacia fuera.

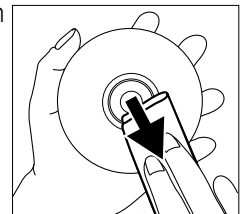

PRECAUCIÓN

No utilice disolventes tales como bencina o diluyentes, productos de limpieza existentes en el mercado ni pulverizadores antiestáticos para discos analógicos.



PROGRAMA DE DIAGNÓSTICO

Si el problema persiste, puede ejecutar el programa de diagnóstico.

INSTRUCCIONES:

- 1 Apague el reproductor.
- 2 Mientras mantiene pulsados los botones OPEN/CLOSE y **II**, encienda el reproductor.
 - En la pantalla aparecerá la indicación **BUSY** (ocupado), junto con un contador que iniciará una cuenta atrás hasta la conclusión de la prueba.
 - Después de unos minutos, la indicación **BUSY** cambiará a **ERROR** o **PASS**.
- 3 Para salir del programa de diagnóstico, apague el reproductor.
- 4 La indicación **ERROR** significa que el reproductor necesita una revisión. Póngase en contacto con su distribuidor o con el Centro de Información al Cliente (CIC) de Philips.
- 5 La indicación **PASS** significa que el programa de diagnóstico no ha detectado ninguna anomalía. En tal caso, el problema puede deberse a una interpretación incorrecta de las instrucciones de uso, a la utilización de un disco indebido o a un error en las conexiones. Si aun así no logra resolver el problema, póngase en contacto con su distribuidor o con el CIC de Philips.
- 6 El número de teléfono del CIC de Philips figura en el libro de garantía.