

INDHOLDSFORTEGNELSE

INDLEDNING.....	s.6
INSTALLATION	s.7
STANDARDTILSLUTNINGER.....	s.9
KOM GODT I GANG	s.11
AFSPILNING AF DVD-VIDEODISKE.....	s.12
AFSPILNING AF VIDEO-DISKE	s.16
AFSPILNING AF AUDIO-DISKE	s.18
INDSTILLINGER.....	s.21
BØRNESIKRING	s.22
INDEN DE ANMODER OM SERVICE	s.23

DVD-VIDEO

UNDERHOLDNINGSMEDIET FOR DET NYE ÅRTUSINDE!

Aldrig nogen sinde har video været så spændende som nu! Oplev perfekte billeder i digital studiokvalitet og ægte 3D-flerkanalslyd. Vælg selv den ønskede kameravinkel for videosekvenser.

Takket være lydspor til otte sprog plus op til 32 kanaler til undertekster - hvis de er tilgængelige på disken - er der ingen sprogbarrierer mere. Og ligegyldigt om De ser DVD-video på et almindeligt fjernsyn eller et fjernsyn med bred skærm, De ser filmen altid på den måde, som den skal opleves på.

Produkter med Dolby Digital og Pro Logic: Fremstillet under licens fra "Dolby", "Pro Logic" og dobbelt-D-symbolet er varemærker tilhørende Dolby Laboratories. Confidential Unpublished Works.

© 1992-1997 Dolby Laboratories, Inc. Alle rettigheder forbeholdes.

DIGITAL VIDEO

DVD-video anvender den avancerede MPEG2 datakompressionssteknologi for at optage en hel film på en enkelt 5"-disk. DVD'ens variable bithastighedskompression, der kører på op til 9,8 Mbits/sekund, fanger selv de mest komplekse billeder i den oprindelige kvalitet.

De krystalklare digitale billeder har en horisontalopløsning på mere end 500 linier, med 720 pixler (billedpunkter) pr. linie. Denne opløsning er mere end to gange så høj som VHS'ens, overgår laserdysken og kan fuldt ud sammenlignes med de digitale masteroptagelser, der fremstilles i filmstudioerne.

DVD-videodiske opfylder enten videostandarden PAL eller NTSC. Denne afspiller kan afspille begge standarder og give dem optimalt på Deres TV-skærm, der opfylder flere standarder.

Som fremtidens universelle videosystem sikrer DVD-video optimale gengivelse af billeder på et hvilket som helst fjernsyn.

INDLEDNING

INDLEDNING

Philips DVD-videoafspilleren er beregnet til afspilning af digitale videodiske, der opfylder universalstandarden DVD-video. Afspilleren giver Dem mulighed for at nyde film på fuld længde med en billedgengivelse i ægte biografkvalitet og stereo eller flerkanalslyd (afhængig af disken og Deres afspilningssystem). DVD-videoens enestående funktioner som valg af lydspor og sprog til undertekster samt forskellige kameravinkler (afhængig af disken) er alle tilgængelige. Endvidere kan De ved hjælp af Philips Parental Control (børnesikring) afgøre, hvilke diske børnene må se.

Takket være onscreen displayet (OSD) og afspillerens display kombineret med fjernbetjeningen er betjeningen af afspilleren meget enkel og ukompliceret.

Udover DVD-videodiske kan De afspille alle video- og audio-diske. De typer af diske, der kan afspilles på afspilleren, er på diskens emballage forsynet med et eller flere af disse logoer:



UDPAKNING

Kontrollér først, at DVD-videoafspillerens emballage indeholder følgende emner:

- DVD-videoafspiller
- Fjernbetjening med separat pakkede batterier
- Toleder-netledning
- A/V Eurokonnektor-kabel
- Brugervejledning

Kontakt omgående Deres forhandler, hvis ét af ovennævnte emner mangler eller er beskadiget.

Opbevar emballagen. Den kan være praktisk, når De skal transportere afspilleren i fremtiden.

OPSTILLING

- Sæt afspilleren på en flad og stabil overflade.

- Opstil ikke afspilleren i nærhed af radiatorer. Udsæt ikke afspilleren for direkte sollys.

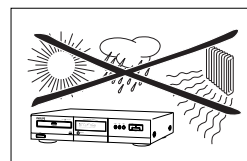

- Sørg for ca. 2,5 cm frit rum rundt omkring afspilleren for at sikre tilstrækkelig ventilation, når afspilleren placeres i et skab.

- Hvis DVD-videoafspilleren ikke kan aflæse diske-/DVD'er korrekt, bruges et almindeligt CD-/DVD-rensemiddel til at rense linsen, før DVD-videoafspilleren afleveres til reparation. NB! Andre rensedmidler kan ødelægge linsen. Skuffen skal altid holdes lukket for at undgå aflejring af støv på linsen.

- Når DVD-videoafspilleren pludseligt flyttes fra kolde til varme omgivelser, kan linsen dugges. Afspilning af diske-/DVD'er er ikke muligt i dette tilfælde. Lad DVD-videoafspilleren stå et varmt sted, indtil fugten er fordampet.

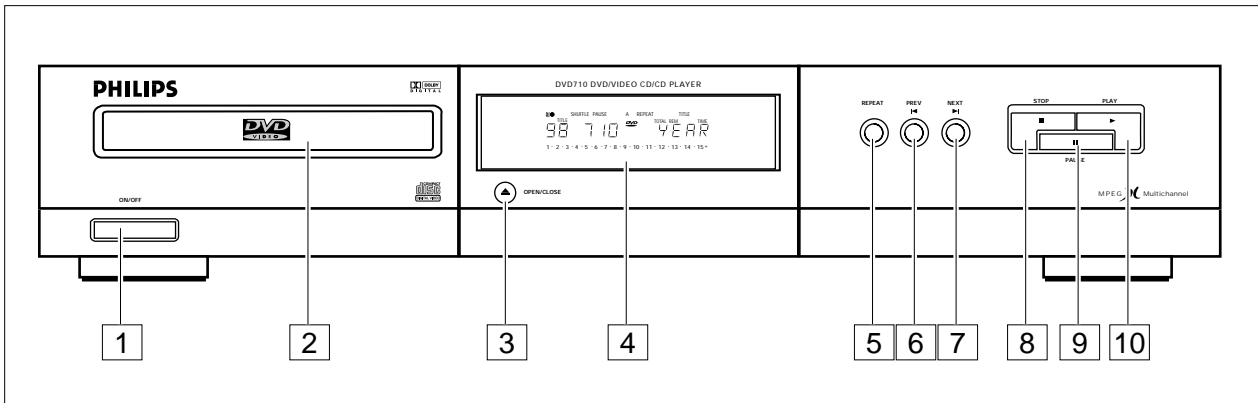

FSPILLERENS FORSIDE

- 1 ON/OFF (tænd-/sluk-knap)
- 2 Disk-skuffe
- 3 Åben/luk disk-skuffe
- 4 Display
- 5 Tasten REPEAT/ Gentag/kapitel/spor/titel/disk
- 6 ◀ Forrige titel/kapitel/spor
- 7 ▶ Næste titel/kapitel/spor
- 8 ■ STOP
- 9 || PAUSE
- 10 ▶ AFSPIL

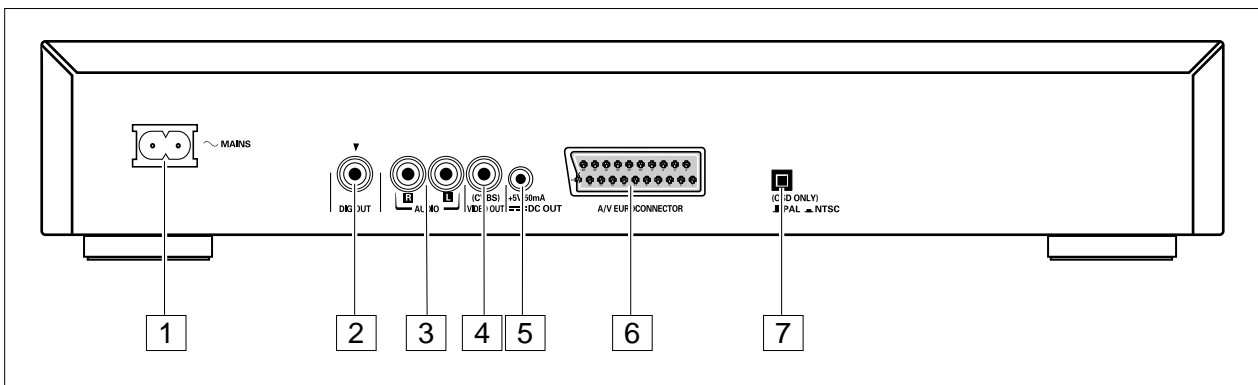

AFSPILLERENS BAGSIDE

- 1 Indgang til strømforsyning
- 2 Udgang til digital audio
- 3 Audio R; audio-udgang R
Audio L; audio-udgang L
- 4 Video (CVBS); video-udgang
- 5 Jævnstrømsudgang (til ekstra ekstern RF-modulator)
- 6 A/V Eurokonnektor
- 7 NTSC/PAL-omskifter (til afspillerens menuer)

ADVARSEL

Berør ikke de indre stikben i forbindelsesstikkene på bagpanelet. elektrisk udladning kan beskadige afspilleren vedvarende.

INSTALLATION

DISPLAY

- 1 Fjernbetjeningen er aktiv (blinker)
- 2 FTS er aktiveret
- 3 SHUFFLE er aktiveret
- 4 PAUSE er aktiveret
- 5 SCAN er aktiveret
- 6 A-B GENTAG/KAPITEL/TITEL/SPOR modus aktiveret
- 7 Liste over kapitler eller spor
- 8 TOTAL/RESTERende/SPORTID i timer, minutter og sekunder
- 9 (V)CD-disk indsat
- 10 DVD-disk indsat
- 11 DVD KAPITEL eller nummer på VCD/CD-SPOR
- 12 Nummer på DVD TITEL

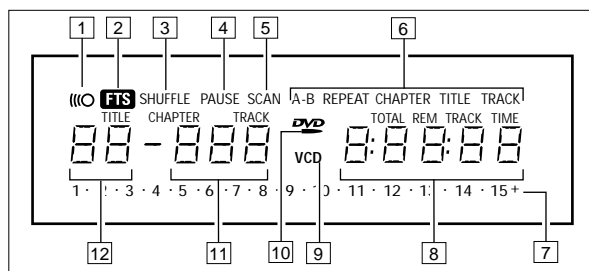

FJERNBETJENING

- 1 **OSD**(Onscreen Display) til/fra
- 2 **ANGLE** (VINKEL) vælg DVD-kamera
SUBTITLE (UNDERTEKSTER) I vælger for sprog eller undertekster til/fra
AUDIOsprogvælger
- 3 **0-9**.....numerisk tastatur
- 4 **T-C**.....(VÆLG T-C) skifter mellem titel- og kapitel-modus
- 5 **MENU**vælg DVD-defineret menu
OK.....(bekræft menuvalg)
 (op/ned/venstre/højre) flytning af markør
- 6forrige kapitel eller spor / søgning tilbage
næste kapitel eller spor / søgning fremad
afspil
pause eller 'stillbillede' /step frame'
slowmotion (ved 1/2, 1/4 eller 1/8 hastighed)
stop
- 7 **SETUP**(OPSÆTNING) vælg afspillerens menu indstillinger (kun i stopmodus)
REPEAT*/A-B REPEAT (GENTAG*/A-B GENTAG) (kapitel, spor, titel, disk)
SHUFFLE/SCAN* shuffle eller scan til/fra
- 8 **RETURN**.....gå tilbage til forrige menutrin
- 9Venter

* Tryk på tasten i ca. ét sekund

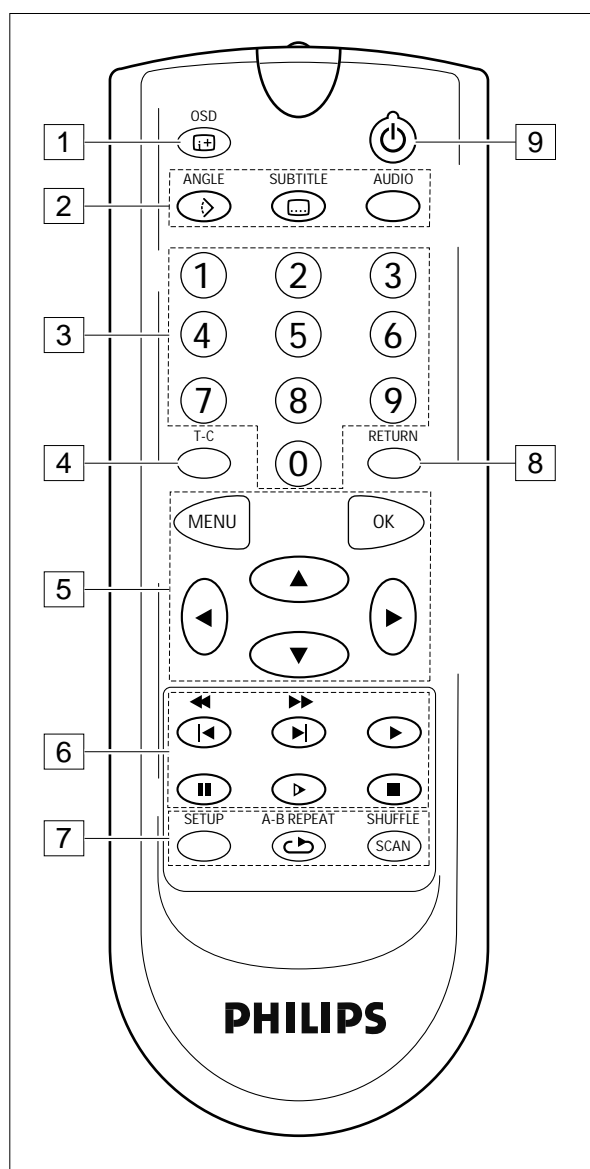

GENEREL BEMÆRKNING

- Afhængig af Deres fjernsyn og andet udstyr, kan DVD-videoafspilleren tilsluttes på forskellige måder. De forskellige måder er vist nedenfor.

- Slå venligst op i brugervejledningen til Deres fjernsyn, videobåndoptager, stereoanlæg eller evt. andre brugervejledninger, der er nødvendige for at foretage de relevante tilslutninger.

A/V-TILSLUTNING I HØJESTE KVALITET

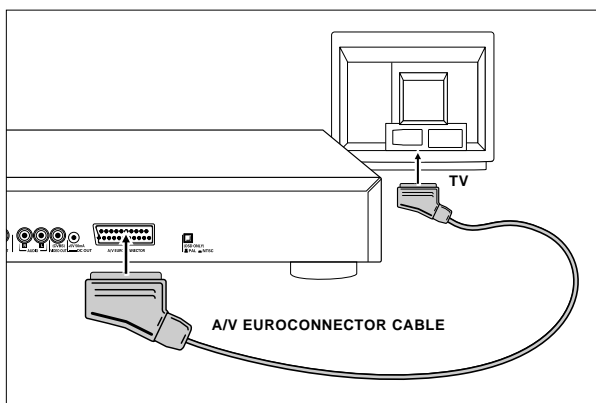

Tilslutning til et fjernsyn med et A/V-eurokonnektor-forbindelsesstik.

- 1 Tilslut eurokonnektoren på afspillerens bagside til det tilsvarende stik på fjernsynet med det kabel, der fulgte med DVD-afspilleren.
- 2 Desuden kan De også tilslutte audio-udgangene til venstre og højre kanal på afspillerens bagside til de tilsvarende udgange på Deres stereoanlæg.

BEMÆRK

- Tilslut ikke DVD-afspilleren via videobåndoptageren, da videokvaliteten kan blive forvrænget af systemet til kopieringsbeskyttelse.

FREMTRAGENDE A/V-TILSLUTNING

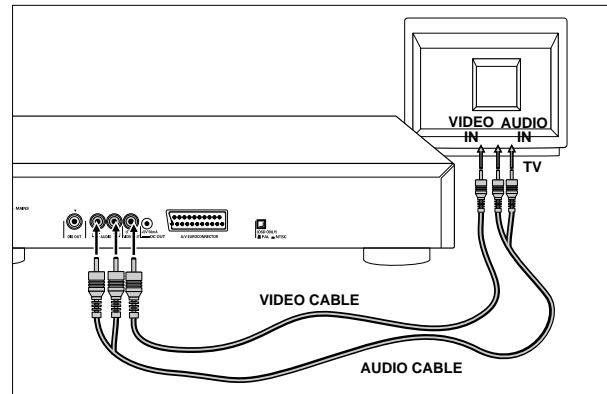

Tilslutning til et fjernsyn med et video- (CVBS) forbindelsesstik.

- 1 Tilslut stikkontakten for video på afspillerens bagside til den tilsvarende stikkontakt på fjernsynet ved hjælp af det kabel, der fulgte med afspilleren.
- 2 Tilslut audio-udgangene til venstre og højre kanal på afspillerens bagside til de tilsvarende udgange på fjernsynet ved hjælp af det kabel, der fulgte med afspilleren. Alternativt kan De også bruge det samme kabel til at tilslutte audio-udgangene til venstre og højre kanal på afspillerens bagside til de tilsvarende udgange på Deres stereoanlæg.

ADVARSEL

Tilslut ikke afspillerens audioudgang til stereoanlæggets grammofon-indgang.

STANDARDTILSLUTNINGER

SURROUND SOUND I HJEMMEBIOGRAFEN

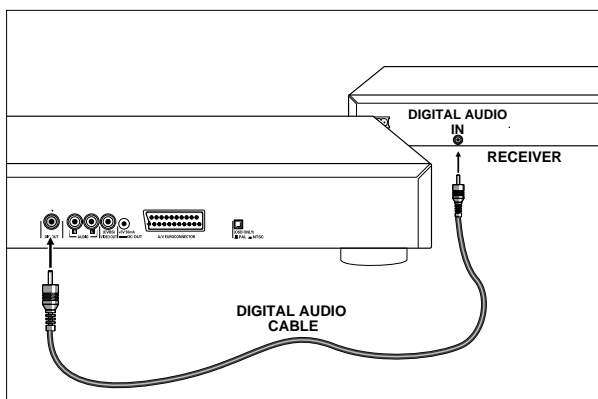

Til gengivelse af surround sound er afspilleren forsynet med både digitale og analoge audioudgange.

DIGITAL (MPEG 2 MULTIKANAL ELLER DOLBY DIGITAL™) SURROUND SOUND

- 1 Til denne lyd gengivelse, der sikrer langt den bedste lyd kvalitet, kræves en digital multikanal A/V modtager.
- 2 Tilslut afspillerens digitale audio-udgang til den tilsvarende indgang på modtageren ved hjælp af det digitale audiokabel (ekstraudstyr). Brug ikke afspillerens audioudgange til venstre og højre kanal.
- 3 Afspillerens digitale udgang skal aktiveres (se afsnittet Indstillinger på side 21).
- 4 Det digitale udgangssignals audioformat er afhængig af den valgte audiostrøms audioformat. Forvis Dem om, at den udvalgte audiostrøm passer til egenskaberne af den modtager, der er forbundet med den digitale udgang.

ANALOG (DOLBY PRO LOGIC™) MULTICHANNEL SOUND

- 1 Hvis Deres fjernsyn har en Dolby Pro Logic™ dekode, kan De tilslutte afspilleren til fjernsynet ved hjælp af eurokonnektoren eller ved hjælp af video- (CVBS) og audiotilslutningerne, se side 9.
- 2 Hvis fjernsynet ikke har nogen Dolby Pro Logic™ dekode, tilsluttes eurokonnektoren eller video- (CVBS) tilslutningen til fjernsynet og forbindes afspillerens audioudgange for højre og venstre kanal med de tilsvarende indgange på en Dolby Pro Logic™ audio-/video modtager ved hjælp af det kabel, der fulgte med.
- 3 For oplysninger om tilslutningen af højttalerne henvises der til anvisningerne i brugervejledningen til fjernsynet eller A/V-modtageren.

BEMÆRK

- Tilslutningen til RF-antennen kan ikke bruges til en hjemmebiograf.
- Hvis det digitale outputs audioformat ikke stemmer overens med modtagerens egenskaber, dæmpes lyden.

TILSLUTNING TIL DIGITAL AUDIO (STEREO) LYD

For denne tilslutning, der sikrer den absolut bedste lyd kvalitet i stereo, skal De have en audio-forstærker med en digital indgang og afspillerens digitale udgang skal være aktiveret (se afsnittet "Indstillinger" på side 21). Slut afspillerens digitale audio-udgang til den tilsvarende indgang på forstærkeren. Brug ikke afspillerens venstre og højre audio-udgange.

NTSC/PAL-INDSTILLING

Brug NTSC/PAL-omskifteren på afspillerens bagside for at indstille video-diske og afspillerens menu i overensstemmelse med den standard, der anvendes af Deres fjernsyn.

BEMÆRK

- Videoens standard outputsignal for diske og DVD-videodiske svarer i de fleste tilfælde til den disk, der er ved at blive afspillet.

TILSLUTNING AF STRØMFORSYNINGEN

- 1 Stik netkablets hunstik i strømforsyningsindgangen på afspillerens bagside.
- 2 Sæt netkablets hanstik til i en stikkontakt i væggen.

BEMÆRK

- Afspilleren tilpasses automatisk til den lokale netspænding.
- Når afspilleren er i positionen "OFF" (FRA), forbruger den stadig en smule strøm. Hvis De vil frakoble afspilleren helt fra lysnettet, skal stikket trækkes helt ud af stikkontakten.

ADVARSEL

Afspillerens dæksel må kun fjernes af kvalificeret personale. Prøv aldrig selv at reparere eller vedligeholde afspilleren.

INFRARØD FJERNBETJENING**INDSÆTNING AF BATTERIER**

- 1 Åbn dækslet over batterirummet.
- 2 Indsæt to 'AAA' (R03) batterier i rummet som vist.
- 3 Luk dækslet.

ADVARSEL

Bland ikke nye og gamle batterier sammen. Bland aldrig forskellige typer af batterier (standard, alkali og så videre).

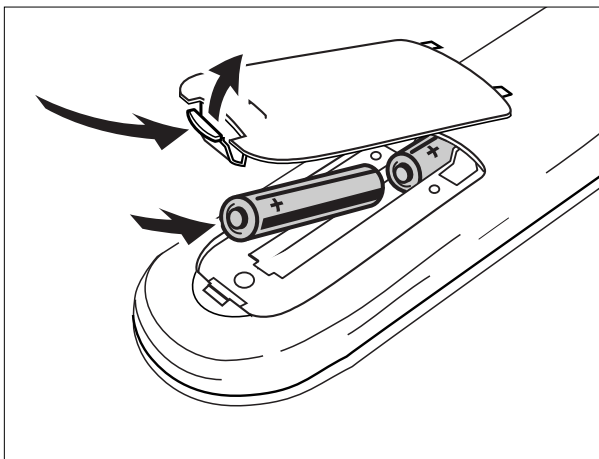
**BETJENING****BEMÆRK**

- Medmindre andet er angivet, kan samtlige funktioner udføres med fjernbetjeningen. Ret altid fjernbetjeningen direkte mod afspilleren og sørg for, at der ikke er genstande, der blokerer den infrarøde lysstråle.

- Når der findes tilsvarende taster på frontpanelet, kan disse også bruges.

TÆNDE AFSPILLEREN

- 1 Tænd for fjernsynet og vælg video-inputtet for DVD-videoafspilleren.
- 2 For at afspille lyden via stereoanlægget, skal De tænde for anlægget og vælge lydkilden for DVD-videoafspilleren, eller
for at afspille DVD-videodiske med surround sound, skal De tænde for Deres Home Theatre (hjemmebiograf) og vælge lydkilden for DVD-videoafspilleren.
- 3 Tryk på tænd-/slukknappen på DVD-afspillerens forside. Herefter begynder afspillerens display at lyse og onscreen displayet (OSD) beder Dem om at indsætte en disk.
- 4 Når funktionen Autoplay (automatisk afspilning) er aktiveret (fabriksindstilling), begynder apparatet med at afspille en disk, såfremt der allerede er indsat en disk i diskskuffen.



INDSÆTNING AF EN DISK

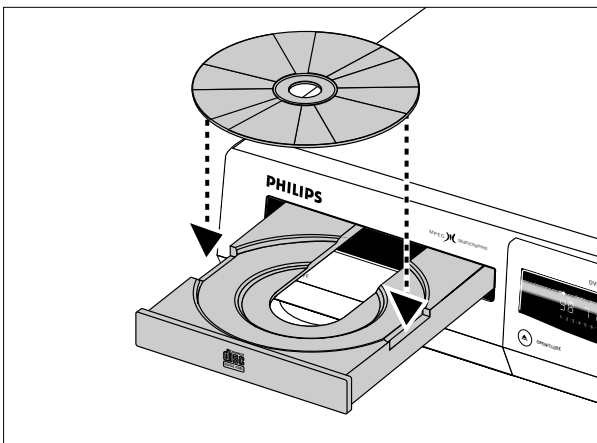

- 1 Tryk på Open/Close (Åbn/Luk) på afspillerens forside. Diskskuffen åbnes.
- 2 Læg den ønskede disk i skuffen med etiketten opad. Forvis Dem om, at disken ligger rigtigt i fordybningen.
- 3 Skub forsigtigt mod skuffen eller tryk på OPEN/CLOSE (Åbn/Luk) for at lukke skuffen.
 - Når funktionen Autoplay (automatisk afspilning), er aktiveret (fabriksindstilling), starter afspilningen.
 - Når funktionen Autoplay ikke er aktiveret, vises skærmen afspilning for den disktype, der er indsat, på onscreen displayet (OSD) med informationer om diskens indhold og den samlede afspilningstid.
 - For oplysninger om, hvordan funktionen Autoplay de-/aktiveres, henvises der til afsnittet Indstillinger (side 21).

BEMÆRK

- Da DVD-film som regel lanceres på forskellige tidspunkter i forskellige områder af verden, har alle afspillere områdekoder og DVD-diske kan have en ekstra områdekode. Når der indsættes en disk med en anden områdekode end afspillerens, vises der en meddelelse herom på skærmen. Disken afspilles ikke og bør fjernes fra diskskuffen.

AFSPILNING AF DVD-VIDEODISKE

DVD-videodiske kan genkendes ved logoet. Afhængig af materialet på disken (f.eks. en film, videoclips eller en serie, osv.) kan disse diske have en eller flere titler. Hver titel kan bestå af en eller flere kapitler. Afspilningen stopper i slutningen af hver titel. For at gøre adgangen nem og brugervenlig, giver afspilleren mulighed for at flytte mellem en disks titler og kapitler.

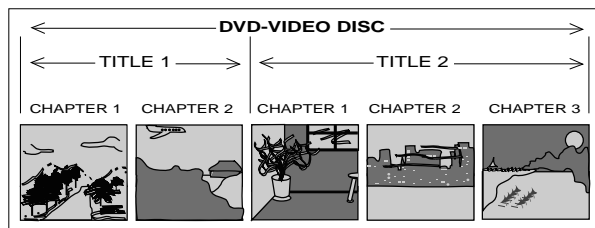







BEMÆRK

- Under afspilningen vises der mange forskellige ikoner på fjernsynet i 2 sekunder for at bekræfte, at en bestemt funktion er valgt. Visningen af ikonerne kan deaktiveres ved at trykke på onscreen displayet (OSD).
- De kan når som helst under afspilningen trykke på OSD for i 2 sekunder at få vist et banner, der angiver, hvilke funktioner der er aktiveret. Hold tasten OSD nede i et par sekunder for at få vist banneret på skærmen. Tryk på OSD igen for at fjerne banneret.

- Oversigt over ikoner:

Play
Pause
Stop
A-B repeat
Search forward
Search backward
Slow forward
Repeat disc
Repeat title
Repeat chapter
Chapter shuffle
Title indication
Chapter indication
Disable function
Angle
No alternative angle
Subtitle language

Audio language
Audio system
Remaining time of title
Elapsed time
Resume
Total time

AFSPILNING AF EN TITEL

- Når Autoplay er aktiveret, starter afspilningen, når De lukker diskskuffen.
- Når Autoplay ikke er aktiveret, tryk da på ►.

BEMÆRK

- Visse DVD-videodiske har deres egen form for Autoplay (automatisk afspilning). Afspilningen starter derfor altid automatisk.

- Det er muligt, at De bedes om at vælge et emne fra en menu. Hvis valgmulighederne er nummereret, trykkes på den relevante numeriske tast; hvis dette ikke er tilfældet, brug da tasterne  og  til at fremhæve Deres valg og tryk på OK.
→ Når disken afspilles, angiver displayet den aktuelle titel, det aktuelle kapitel og den forløbne afspilningstid.
- Afspilningen stopper ved titlens slutning. Dette kan medføre, at afspilleren vender tilbage til menuen. Tryk på ► for at gå til den næste titel.
- Tryk på ■ for at stoppe afspilningen på et vilkårligt andet tidspunkt.
- De kan genoptage afspilningen fra det sted, hvor De stoppede, ved at trykke to gange på ►.
- Funktionen RESUME gælder ikke kun for disken i afspilleren, men også for de sidste fire diske, De har afspillet. Indsæt disken igen, tryk på ►, når Autoplay er slået fra, og når De ser ikonet RESUME på skærmen, , trykkes igen på ►.

FLYTNING TIL ET ANDET KAPITEL

Når en titel på en disk består af flere kapitler (hvilket kan aflæses på displayet), kan man flytte til et andet kapitel ved at gøre følgende:

- Tryk kort på ► under afspilningen for at gå til det næste kapitel.
- Tryk kort på ◀ for at vende tilbage til det aktuelle kapitels begyndelse. Tryk igen kort på ◀ for at gå tilbage til det forrige kapitel.

- Indtast nummeret på kapitlet ved hjælp af det numeriske tastatur for at gå direkte til et vilkårligt kapitel.

BEMÆRK

- Når nummeret består af flere cifre, skal De trykke hurtigt efter hinanden på tasterne.

- For yderligere informationer om kapitler, se afsnittet "Indholdet af DVD-videodiske: Menuer" på side 15.

FLYTNING TIL EN ANDEN TITEL

Når en disk har flere titler (hvilket kan aflæses på både onscreen displayet (OSD) og afspillerens display, når De trykker på ■), kan man flytte til en anden titel ved at gøre følgende:

- Tryk på T-C og herefter kort på ► under afspilningen for at gå frem til den næste titel.
- Tryk på T-C og herefter på ◀ under afspilningen for at vende tilbage til den aktuelle titels begyndelse. Tryk igen kort på ◀ for at gå tilbage til den forrige titel.
- Tryk på T-C og indtast så nummeret på den ønskede titel ved hjælp af de numeriske taster for at gå direkte til en vilkårlig titel.

BEMÆRK

- Når nummeret har flere cifre, skal De trykke hurtigt efter hinanden på tasterne.

- For yderligere informationer om titler, se afsnittet "Indholdet af DVD-videodiske: Menuer" på side 15.

BØRNESIKRING (PARENTAL CONTROL)



- Når De aktiverer børnesikringen (Parental Control), kan kun de diske afspilles, som De har godkendt til alle aldre.
- Når De vil afspille en anden DVD-videodisk, beder onscreen displayet (OSD) Dem om at indtaste PIN-koden for børnesikringen. Når De har indtastet PIN-koden, starter afspilningen automatisk.
- For informationer om aktivering af børnesikringen og godkendelse af diske, henvises der til afsnittet Aktivering af børnesikringen (side 22).

BEMÆRK

AFSPILNING AF DVD-VIDEODISKE

- Når De har glemt Deres PIN-kode, kan De slette den, når afspilleren anmoder Dem om at indtaste PIN-koden som beskrevet foroven, ved at trykke på **■** fire gange. Herefter er børnesikringen deaktiveret. For oplysninger om, hvordan børnesikringen aktiveres på ny, se afsnittet Aktivering af børnesikringen (på side 22).

STILLBILLEDE OG "STEP FRAME"

- Tryk på **II** (under afspilningen for at få et stillbillede.
- Tryk igen på **II** (for at gå til den næste billedramme.
- Tryk på **▶** for at vende tilbage til afspilning.

SØGNING

- Hold **▶** eller **◀** nede i ca. 1 sekund under afspilning for at søge fremad eller tilbage gennem disken ved 4x normal hastighed.
→ Søgningen begynder og lyden dæmpes.
- Tryk igen på **▶** eller **◀** for at skifte til 32x normal hastighed.
- Hold **▶** eller **◀** nede, indtil **▶▶▶** eller **◀◀◀** ikonet vises, for direkte at gå til 32x normal hastighed.
- Tryk igen på **▶** eller **◀** for at gå tilbage til 4x normal hastighed.
→ Søgehastigheden og -retningen vises på skærmen i 2 sekunder, hver gang at der trykkes på **▶** eller **◀**.
- Tryk på **▶**, **II**, **▶**, eller **■** for at afslutte søgningen.

SLOWMOTION

- Tryk på **▶** for at afspille videofilm ved 1/2 hastighed og dæmpet lyd.
- Tryk igen på **▶** for at afspille videofilm ved 1/4 hastighed.
- Tryk igen på **▶** for at afspille videofilm ved 1/8 hastighed.
- Tryk igen på **▶** for at afspille videofilm ved 1/2 hastighed.
- Afspilningshastigheden vises på skærmen i 2 sekunder, hver gang at der trykkes på knappen.
- Tryk på **▶**, **II**, **◀/▶** eller **■** for at afslutte slowmotion.

SHUFFLE

Med denne funktion kan De blande rækkefølgen af afspilningen for kapitler inden for en titel, når den består af flere kapitler.

- Tryk på SHUFFLE under afspilningen.

→  Ikonet Shuffle vises på skærmen i ca. 2 sekunder.

- Ved afspilningen af hvert kapitel forsvinder kapitlets nummer fra sporkalenderen.
- Tryk igen på SHUFFLE for at vende tilbage til normal afspilning.

GENTAG KAPITEL/TITEL/DISK



- Tryk på REPEAT (Gentag) i ca. 1 sekund for at gentage det aktuelle kapitel, der er ved at blive afspillet.
→ **REPEAT CHAPTER** (Gentag kapitel) vises i afspillerens display.
- Tryk en gang til på REPEAT i ca. 1 sekund for at gentage den aktuelle titel, der er ved at blive afspillet.
→ **REPEAT TITLE** (Gentag titel) vises i afspillerens display.
- Tryk endnu en gang på REPEAT i ca. 1 for at gentage hele disken.
→ **REPEAT** vises i afspillerens display.
- Tryk på REPEAT en fjerde gang i ca. 1 sekund for at afslutte Repeat-modus.

A-B REPEAT (A-B GENTAG)

Gør følgende for at gentage en bestemt sekvens indeholdt i en titel:

- Tryk på A-B REPEAT ved det valgte begyndelsessted;
→ **A** vises i afspillerens display.
- Tryk igen på A-B REPEAT ved det valgte slutsted;
→ **A-B** vises i displayet og den sekvens, der skal gentages, begynder.
- Tryk igen på A-B REPEAT for at afslutte sekvensen.

KAMERAVINKEL

- Hvis disken indeholder sekvenser, der er optaget i forskellige kameravinkler, vises ikonet ANGLE (vinkel) og antallet af tilgængelige vinkler samt den aktuelle vinkel. De kan så ændre kameravinklen, om De vil. 
- Tryk på ANGLE  for at få vist en anden vinkel.
→ Ikonet ANGLE viser den næste vinkel.

- Indtast nummeret på en vinkel ved hjælp af det numeriske tastatur for direkte at skifte til den ønskede vinkel.

BEMÆRK

- Ikonet Angle vises på skærmen, så længe som funktionen Angle er aktiveret.
- Tryk på OSD  (onscreen display) for at slå funktionen

AFSPILNING AF DVD-VIDEODISKE

Angle fra:

→ Ikonet ANGLE forsvinder fra skærmen.

- Tryk igen på ANGLE  for at slå funktionen til igen:
→ Ikonet ANGLE vises igen på skærmen.

ÆNDRING AF AUDIO SPROG OG KANALKONFIGURATION

Herved ændres audiokanalens sprog og konfiguration, når der findes alternativer på disken.

- Tryk på AUDIO under ►.



→ Ikonerne audio sprog og kanal konfiguration vises på skærmen i 2 sekunde

AUDIO
ENG

MPEG
2 ch

- Tryk flere gange på AUDIO for at gennemse valgmulighederne.
→ Ved hvert trin ændres sproget. Hvis lydkonfigurationen også ændres (f.eks. fra multikanal til stereo), er dette også angivet.

UNDERTEKSTER

- Når der er undertekster på en disk, kan De få dem vist ved at holde SUBTITLE  nede under afspilningen, indtil underteksterne vises.
- Tryk flere gange på SUBTITLE  for at gennemse valgmulighederne for sprog.
- Hold SUBTITLE  nede for at skjule underteksterne.

SCAN

Denne funktion afspiller de første 10 sekunder af hver titel på disken.

- Tryk på SCAN i ca. 1 sekund.
- For at fortsætte afspilningen fra den titel De har valgt, trykkes på SCAN igen i ca. 1 sekund eller tryk på ►.

GENNEMSE INDHOLDET AF DVD-VIDEODISKE: MENUER

Det kan være muligt, at der er medtaget udvalgsmenuer for titlerne og kapitlerne på disken. Med DVD'ens menufunktion kan De foretage valg fra disse menuer. Tryk på den relevante numeriske tast eller brug tasterne  og tryk så på OK.

- Tryk på MENU.
→ Hvis den nuværende titel har en overordnet menu, vises den nu på onscreen displayet (OSD).
- Den overordnede menu kan give en oversigt over kameravinkler, valgmuligheder for sprog og undertekster samt de

kapitler, som titlen omfatter.

- Tryk igen på MENU for at fjerne den overordnede menu.
- Tryk på T-C efterfulgt af MENU.
→ Hvis disken har en titelmenu, vises denne nu på onscreen displayet.
- Tryk på T-C igen for at fjerne titelmenuen.

AFSPILNING AF EN VIDEO DISKE

AFSPILNING AF EN VIDEO DISKE

Video-diske kan genkendes ved logoet. Afhængig af materialet på disken (f.eks. en film, videoclips eller en serie, osv.) kan disse diske have en eller flere spor. Hvert spor kan bestå af et eller flere indekser, som angivet på diskens omslag. For at gøre adgangen nem og brugervenlig, giver afspilleren mulighed for at skifte mellem spor og indekser.



Nogle video-diske er forsynet med Play Back Control (PBC), som er en foruddefineret rækkefølge for afspilning, der er lagret på disken.

BEMÆRK

- Under afspilningen vises der mange forskellige ikoner på fjernsynet i 2 sekunder for at bekræfte, at en bestemt funktion er valgt. Ikonerne kan fjernes ved at trykke på OSD (onscreen display).

- De kan når som helst under afspilningen trykke på OSD for i 2 sekunder at få vist et banner, der angiver, hvilke funktioner der er aktiveret. Hold tasten OSD nede i et par sekunder for at få vist banneret på skærmen. Tryk på OSD igen for at fjerne banneret.

- Oversigt over ikoner:

Play
Pause
Stop
A-B repeat
Search forward
Search backward
Slow forward
Repeat disc
Repeat track
Shuffle
Track indication
Index indication
Remaining time of title
Elapsed time
Total time

AFSPILNING AF EN DISK

- Når Autoplay er aktiveret (se afsnittet Indstillinger på side 21), starter afspilningen, når De lukker diskskuffen.
- Når Autoplay ikke er aktiveret, tryk da på ►.
- Under afspilning af disken vises det aktuelle spor og den forløbne afspilningstid i displayet.
- Afspilningen stopper, når diskens slutning er nået.
- Tryk på ■ for at stoppe afspilningen på et vilkårligt tidspunkt.
- De kan genoptage afspilningen fra det sted, hvor De stoppede, ved at trykke to gange på ►.
→ Funktionen RESUME gælder ikke kun for den disk, der er i afspilleren, men også for de sidste fire diske, De har afspillet.
- Funktionen RESUME gælder ikke kun for disken i afspilleren, men også for de sidste fire diske, De har afspillet. Indsæt disken igen, tryk på ►, når Autoplay er slået fra, og når De ser ikonet RESUME på skærmen, tryk igen på ►.

FLYTNING TIL ET ANDET SPOR

Når en disk har flere spor (hvilket kan aflæses både på onscreen displayet og afspillerens display, når De trykker på ■), kan De flytte til et andet spor ved at gøre følgende:

- Tryk på T-C og tryk så kort på ► under afspilningen for at gå til det næste spor.
- Tryk på T-C og tryk så kort på ◀ for at vende tilbage til det aktuelle spors begyndelse. Tryk igen kort på ◀ for at gå tilbage til forrige spor.
- Tryk på T-C, og indtast så nummeret på et spor ved hjælp af det numeriske tastatur for at gå direkte til et vilkårligt spor.

BEMÆRK

- Når nummeret har mere end ét ciffer, trykkes hurtigt efter hinanden på tasterne.

FLYTNING TIL ET ANDET INDEKS

Når et spor har flere indekser (som angivet på diskens omslag), kan De flytte til et andet indeks ved at gøre følgende:

- Tryk kort på ► under afspilningen for at gå til det næste indeks.
- Tryk kort på ◀ for at vende tilbage til begyndelsen af det aktuelle indeks. Tryk igen kort på ◀ (for at vende tilbage til forrige indeks).

AFSPILNING AF EN VIDEO DISKE

- Indtast nummeret på det ønskede indeks ved hjælp af det numeriske tastatur for at gå direkte til et hvilken som helst indeks.

BEMÆRK

- Når nummeret har flere cifre, trykkes hurtigt efter hinanden på tasterne.

PLAYBACK CONTROL (PBC)

- Indsæt en video-diske med playback control (styring af afspilning) og tryk på ►.
- Menuen PBC vises på fjernsynet.
- Gennemgå menuen med de taster, der er angivet på billedskærmen, indtil afspilningen af den valgte passage påbegyndes. Når PBC-menuen består af en liste over titler, kan De vælge titlen direkte.
- Angiv Deres valg med tasterne ◀/▶ eller ved hjælp af det numeriske tastatur.
- Tryk på ► for at starte afspilningen af titlen.
- Tryk på RETURN for at gå tilbage til den forrige menu.

BØRNESIKRING (PARENTAL CONTROL)

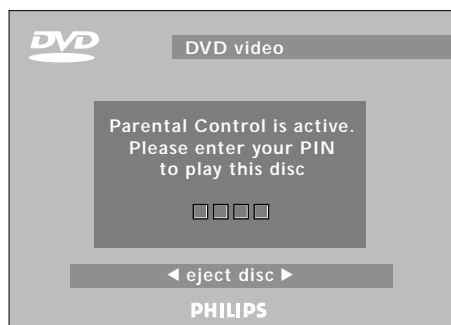

- Når De aktiverer børnesikringen (Parental Control), kan kun de diske afspilles, som De har godkendt til alle aldre.
- Når De vil afspille en anden Video-diske, beder onscreen displayet (OSD) Dem om at indtaste PIN-koden for børnesikringen. Efter at koden er indtastet, starter afspilningen automatisk.
- For informationer om aktivering af børnesikringen og godkendelse af diske henvises der til afsnittet Aktivering af børnesikringen (side 22).

BEMÆRK

-Når De har glemt Deres PIN-kode, kan De slette den, når afspilleren anmoder Dem om at indtaste PIN-koden som beskrevet foroven, ved at trykke på Stop ■ fire gange. Herefter er børnesikringen deaktiveret. For oplysninger om, hvordan børnesikringen aktiveres på ny, se afsnittet Aktivering af børnesikringen (på side 22).

STILLBILLEDE OG STEP FRAME

- Tryk på ■ (under afspilning for at få et stillbillede.
- Tryk endnu en gang på ■ (for at gå til den næste billedramme.
- Tryk på ► for at vende tilbage til normal afspilning.

SØGNING

- Hold ► eller ◀ nede i ca. 1 sekund under afspilning for at søge fremad eller tilbage gennem disken ved 4x normal hastighed.
- Søgningsen begynder og lyden dæmpes.
- Tryk igen på ► eller ◀ for at skifte til 32x normal hastighed.
- Hold ► eller ◀ nede, indtil ikonet ►►► eller ◀◀◀ vises, for direkte at skifte til 32x normal hastighed.
- Tryk igen på ► eller ◀ for at gå tilbage til 4x normal hastighed.
- Søgehastigheden og -retningen vises på skærmen i 2 sekunder, hver gang at der trykkes på ► eller ◀
- Tryk på ►, ■, ► eller ■ for at afslutte søgningen.

SLOW MOTION

- Tryk på ► for at afspille videofilm ved 1/2 hastighed og dæmpet lyd.
- Tryk igen på ► for at afspille videofilm ved 1/4 hastighed.
- Tryk igen på ► for at afspille videofilm ved 1/8 hastighed.
- Tryk igen på ► for at afspille videofilm ved 1/2 hastighed.
- Afspilningshastigheden vises på skærmen i 2 sekunder, hver gang at der trykkes på knappen.
- Tryk på ►, ■, ◀/► eller ■ for at afslutte slowmotion.

SHUFFLE

Med denne funktion kan De blande sporenes rækkefølge for afspilning, hvis disken har flere spor.

- Tryk på SHUFFLE under afspilningen.
- ► vises på skærmen i ca. 2 sekunder.
- Ved afspilningen af hvert spor forsvinder sporets nummer fra oversigten.
- Tryk igen på SHUFFLE for at vende tilbage til normal afspilning.

GENTAG SPOR/DISK

- Tryk på REPEAT (Gentag) i ca. 1 sekund for at gentage det aktuelle spor, der er ved at blive afspillet.
→ **REPEAT TRACK** (Gentag spor) vises i afspillerens display.
- Tryk endnu en gang på REPEAT i ca. 1 sekund for at gentage hele disken.
→ **REPEAT** (Gentag) vises i afspillerens display.
- Tryk på REPEAT en tredje gang i ca. 1 sekund for at afslutte REPEAT.

A-B REPEAT (A-B GENTAG)

Gør følgende for at gentage en bestemt sekvens:

- Tryk på A-B REPEAT ved det valgte begyndelsessted;
→ **A** vises i afspillerens display.
- Tryk igen på A-B REPEAT ved det valgte slutsted;
→ **A-B** vises i displayet og den sekvens, der skal gentages, afspilles.
- Tryk igen på A-B REPEAT for at afslutte sekvensen.

SCAN

Denne funktion afspiller de første 10 sekunder af hver titel på disken.

- Tryk på SCAN i ca. 1 sekund.
- For at fortsætte afspilningen fra den valgte titel, trykkes på SCAN igen i ca. 1 sekund eller tryk på ►.

AFSPILNING AF EN AUDIO DISKE

Audio-diske indeholder kun musiktager. musiktagerer. Audio-diske kan genkendes ved logoet. Man kan afspille dem som sædvanligt på et stereoanlæg eller også på et fjernsyn ved hjælp af OSD (onscreen displayet).



AFSPILNING AF DISKE

- Når Autoplay er aktiveret starter afspilningen, når De lukker diskskuffen.
- Når Autoplay ikke er aktiveret, tryk på ►.
→ Afspilningen af disken startes. Når fjernsynet er tændt, vises skærmen disk-Play (afspilning af CD) i OSD (onscreen display). Under afspilning af disken vises det aktuelle spor og den forløbne afspilningstid i displayet.

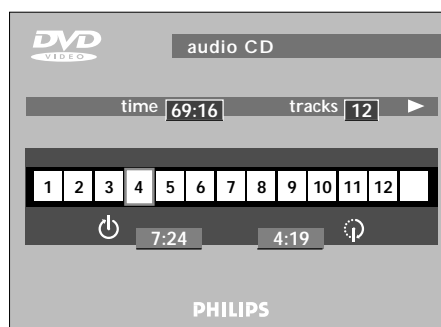

- Afspilningen stopper, når diskens slutning er nået.
- Tryk på ■ for når som helst at stoppe afspilningen.

PAUSE

- Tryk på || (under afspilningen).
- Tryk på ► for at starte afspilningen på ny.

SØGNING

- Hold ► eller ◀ nede i ca. 1 sekund under afspilning for at søge fremad eller tilbage på disken ved 4x normal hastighed.
→ Søgningen begynder og lyden er delvist dæmpet.
- Tryk igen på ► eller ◀ for at skifte til 8x normal hastighed.
→ Søgningen skifter til 8x normal hastighed og lyden er helt dæmpet.
- Hold ► eller ◀ nede, indtil ikonet ►8 eller ◀8 vises, for direkte at skifte til 8x normal hastighed.
- Tryk igen på ► eller ◀ for at gå tilbage til 4x normal hastighed.
- Når fjernsynet er tændt, vises søgehastigheden og søgeretningen på skærmen, hver gang der trykkes på ► eller ◀.
- Tryk på ►, ||, eller ■ for at afslutte søgningen.

FLYTNING TIL ET ANDET SPOR

- Tryk kort på ► under afspilningen for at gå til det næste spor.
- Tryk kort på ◀ for at vende tilbage til begyndelsen af det aktuelle spor. Tryk igen kort på ◀ for at vende tilbage til forrige spor.
- Indtast nummeret på det ønskede indeks ved hjælp af det numeriske tastatur for direkte at gå til hvilken som helst spor.

BEMÆRK

- Når nummeret har flere cifre, trykkes hurtigt efter hinanden på tasterne.

SHUFFLE

- Tryk på SHUFFLE under afspilningen.
→ Rækkefølgen af sporene ændres.
- Ved afspilningen af hvert spor forsvinder nummeret på sporet fra afspillerens display.
- Tryk igen på SHUFFLE for at vende tilbage til normal afspilning.

GENTAG SPOR/DISK

- Tryk på REPEAT (Gentag) i ca. 1 sekund for at gentage det aktuelle spor, der er ved at blive afspillet.
→ **REPEAT TRACK** (Gentag spor) vises i afspillerens display.
- Tryk endnu en gang på REPEAT i ca. 1 sekund for at gentage hele disken.
→ **REPEAT** (Gentag) vises i afspillerens display.
- Tryk på REPEAT en tredje gang i ca. 1 sekund for at afslutte REPEAT.

A-B REPEAT

Gør følgende for at gentage en bestemt sekvens:

- Tryk på A-B REPEAT ved det valgte begyndelsessted;
→ **A** vises i afspillerens display.
- Tryk igen på A-B REPEAT ved det valgte slutsted;
→ **A-B** vises i displayet og den sekvens, der skal gentages, afspilles.
- Tryk igen på A-B REPEAT for at afslutte sekvensen.

SCAN

Denne funktion afspiller de første 10 sekunder af hver titel på disken.

- Tryk på SCAN i ca. 1 sekund.
- For at fortsætte afspilningen fra den valgte titel, trykkes på SCAN igen i ca. 1 sekund eller tryk på ►.

AFSPILNING AF EN AUDIO DISKE

FTS (FAVOURITE TRACK SELECTION - VALG AF YNDLINGSNUMRE)

BEMÆRK

- FTS Favourite Track Selections (valg af yndlingsnumre) sammenstilles og afspilles ved hjælp af onscreen-displayet (OSD): forvis Dem om, at fjernsynet er tændt.

Afspilning af et FTS-program

Når funktionen Auto FTS er aktiveret, starter afspilningen af FTS-programmet øjeblikkeligt. Hvis ikke, gøres følgende:

- 1 Indsæt en disk og gå til Stop-modus.
- 2 Tryk på eller for at begynde med at sammenstille FTS-programmer.
- 3 Hvis det findes, vises det eksisterende FTS-program.
- 4 Følg anvisningerne i afsnittet "Sådan udelukkes spor" eller "Sådan vælges spor".

For oplysninger om, hvordan Auto FTS slås til og fra, henvises der til afsnittet "Indstillinger" på side 21.

Sammenstilling af et FTS-Program

Med denne afspiller kan De sammenstille FTS-programmer (programmer med et udvalg af Deres yndlingsnumre) ved at vælge de spor, som De vil afspille ("Valg af spor") eller ved at udelukke spor, som De ikke vil afspille ("Udelukkelse af spor").

Gør følgende for at udelukke spor:

- 1 Indsæt en disk og gå til Stop-modus.
- 2 Tryk på .
- 3 Gå til det første spor, som De vil udelukke, ved hjælp af tasterne eller .
- 4 Tryk så på tasten .
- 5 Udeluk yderligere spor på samme måde. Når De alligevel vil medtage et spor, som De har udelukket, kan De stadig medtage det i Deres udvalg ved at gå tilbage til det og trykke på tasten .
- 6 Tryk på for at slette hele Deres valg og starte forfra.

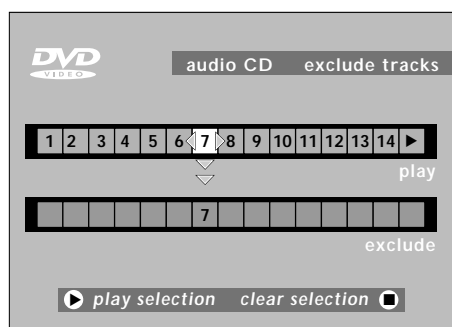

Gør følgende for at udvælge spor:

- 1 Indsæt en disk og gå til Stop-modus.
- 2 Tryk på .
- 3 Gå til det første spor, som De vil vælge, ved hjælp af tasterne eller .
- 4 Tryk så på tasten .
- 5 Yderligere spor vælges på samme måde. Når De skifter mening, kan De fravælge spornumrene i omvendt rækkefølge ved at trykke på tasten .
- 6 Tryk på for at slette hele Deres valg og starte forfra.

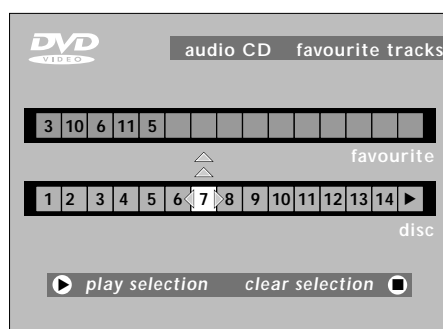

Når Deres FTS-program er slut, kan De trykke på for at starte afspilningen eller på for at vende tilbage til Stop-modus. I begge tilfælde overføres FTS-programmet automatisk til afspillerens interne lager.

BEMÆRK

- Afspilleren giver mulighed for i alt 100 FTS-programmerede diske. Når dette antal overskrides, slettes automatisk det program/de programmer, der afspilles mindst.

INDSTILLINGER

I menuen Settings (Indstillinger) kan De skræddersye afspilning til Deres personlige ønsker.

Gør følgende i Stop-modus:

- Tryk på SETUP (Opsætning) for at få vist skærmen Settings.

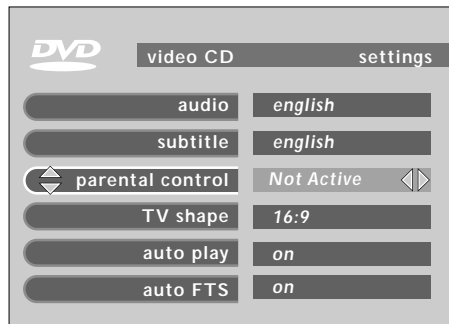

- Flyt til den funktion, som De vil ændre ved hjælp af tasterne (/). Brug så tasterne (/) for at gennemse valgmulighederne.

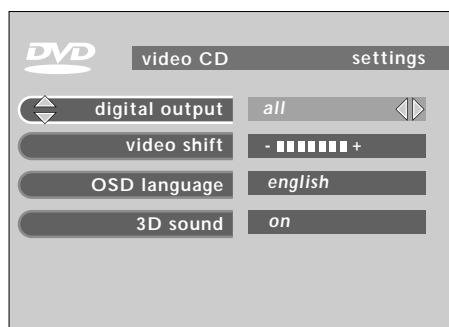

- Tryk på RETURN eller SETUP for at afslutte menuen Settings (Indstillinger).

Audio

Lyden gengives på det sprog, som De har valgt, forudsat at det pågældende sprog findes på den disk, der afspilles. Hvis det ikke findes, gengives stemmer/dialoger på det første sprog på disken.

Subtitle

Undertekster vises på det sprog, som De har valgt, forudsat at det pågældende sprog findes på den disk, der afspilles. Hvis det ikke findes, vises underteksterne i det første sprog for undertekster på disken.

Parental Control

Der henvises til den separate beskrivelse i afsnittet 'Børnesikring' på side 22.

TV Shape

Fabriksindstillingen er bred skærm (i forholdet 16:9). Når De har et almindeligt fjernsyn (med forholdet 4:3), kan De vælge

Letterbox for en bred skærm med sorte bånd øverst og nederst på skærmen eller PAN SCAN for et fjernsynsbillede i fuld højde og afskårne sider. Når en disk har Pan Scan, flyttes (scanned) billedet horisontalt for at sikre, at de vigtigste begivenheder vises på skærmen.

Optimal pictures on any TV screen

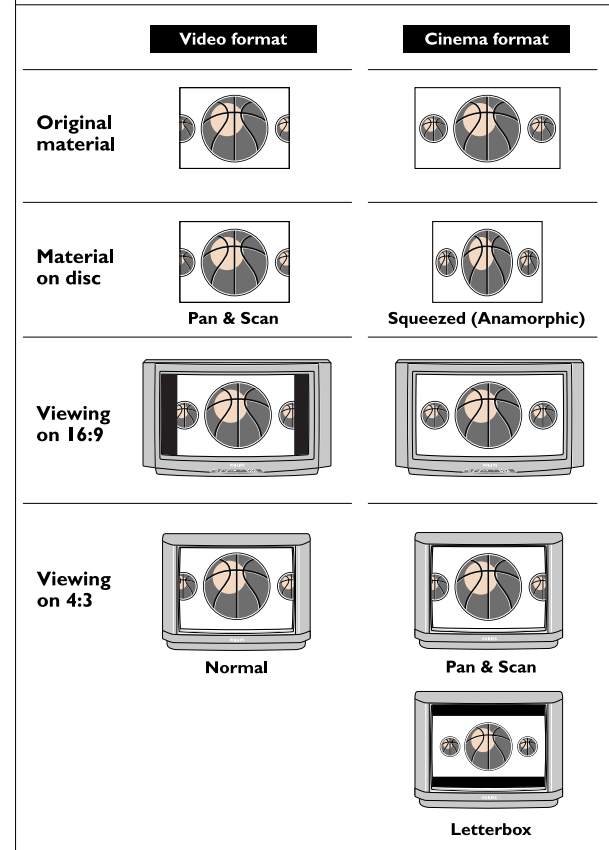

Auto Play

Fabriksindstillingen On medfører, at afspilningen af disken påbegyndes automatisk, når den indsættes i afspilleren. De kan deaktivere indstillingen ved at indstille den til Off, når De foretrækker at afspille disken manuelt.

Auto FTS

Fabriksindstillingen On medfører, at en disk med et FTS-program (se afsnittet 'Sammenstilling af et FTS-program på side 20) afspilles automatisk, så snart disken indsættes i afspilleren. Denne funktion kan deaktiveres ved at indstille den til Off for at styre afspilning af FTS-programmer manuelt.

Digital Output

Fabriksindstillingen Off betyder, at der ikke er noget audiosignal ved den digitale udgang. Når De tilslutter udstyr med en digital indgang, skal indstillingen skiftes til ALL (alle). Hvis Deres udstyr ikke er forsynet med en digital dekode, (f.eks. digitale højttalere) skal DIGITAL OUTPUT indstilles til PCM.

Video Shift

Indstillingen "Factory setting" (Fabriksindstillinger) centrerer videoen på fjernsynets billedskærm. Brug denne indstilling til at indstille placeringen af billedet på Deres fjernsyn efter Deres personlige præference ved at rulle billedet til venstre eller til højre.

OSD Language

Afspillerens onscreen display vises på det sprog, De har valgt.

3D Sound

Aktivér funktionen 3D Sound for at nyde 3D-lyd med kun to højttalere.



PARENTAL CONTROL (BØRNESIKRING)

AKTIVERING AF BØRNESIKRINGEN

Aktiveringen af børnesikringen er kun mulig i Stop-modus.

- 1 Tryk på SETUP for at få vist menuen Settings (Indstillinger).
- 2 Flyt til Parental Control ved hjælp af tasterne / .
- 3 Tryk på eller for at ændre Parental Control til Active (aktiveret).
- 4 De vil blive bedt om at indtaste en 4-cifret PIN-kode efter Deres valg. Herefter skal De bekræfte Deres valg.
- 5 Denne kode skal så indtastes for at kunne afspille DVD-video- eller Video-diske, medmindre De har godkendt den pågældende disk som egnet til alle aldre.
- 6 Gentag ovennævnte fremgangsmåde for at deaktivere børnesikringen.

GODKENDELSE AF DISKE

- 1 Indsæt den disk, som De vil godkende og luk diskskuffen.
→ Onscreen displayet (OSD) bedes om at indtaste Deres PIN-kode.
- 2 Indtast Deres PIN-kode.
- 3 Tryk så på ■.
- 4 Vælg Parental Control i onscreen displayet ved at trykke på .
→ Indtast Deres PIN-kode i onscreen displayet (OSD).

- 5 Nu er disken godkendt og kan afspilles normalt uden at skulle indtaste en PIN-kode.

Gentag trin 4 og 5 for at annullere godkendelsen.

BEMÆRK

- DVD-afspilleren giver mulighed for at have 50 godkendte diske i alt. Når dette antal overskrides, slettes automatisk godkendelsen af de(n) mindst hyppigt afspillede disk(e).

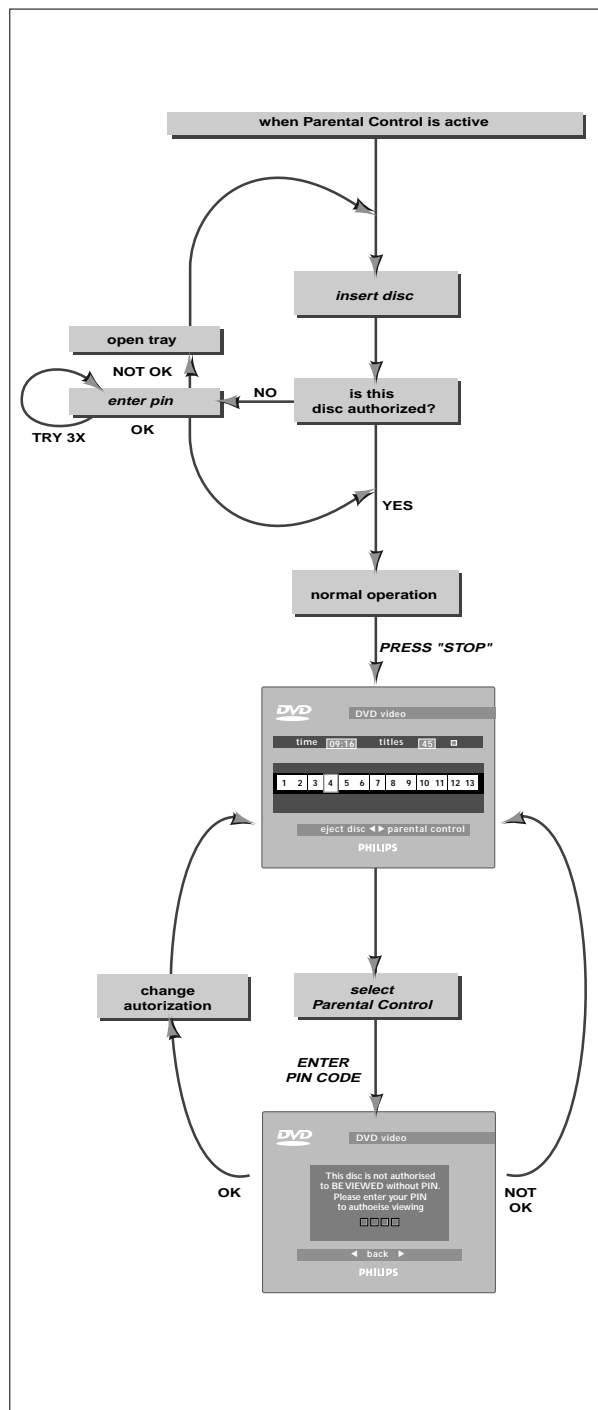

INDEN DE ANMODER OM SERVICE

INDEN DE ANMODER OM SERVICE

Læs først nedenstående checkliste, hvis DVD-videoafspilleren ikke virker som den skal. Det er muligt, at noget ganske simpelt er blevet overset. Prøv aldrig at reparere afspilleren selv, ellers bortfalder garantien.

Undersøg, hvilke(n) specifik(ke) fejl der er tale om. Udfør så kun de handlinger, der er anført i nedenstående oversigt for at afhjælpe fejlene.

FEJL

- Afhjælpning

INGEN STRØM

- Kontrollér, om tænd-sluk-knappen på afspillerens forside er indstillet til "On".
- Kontrollér, om begge stik af hovedkablet er tilsluttet rigtigt.
- Kontrollér, om stikkontakten er strømførende ved at sætte et andet apparat til i stikkontakten.

INTET BILLEDE

- Kontrollér, om fjernsynet er tændt.
- Vælg samme kanal og kilde for både fjernsynet og afspilleren.
- Kontrollér videotilslutningen.

FORVRÆNGET BILLEDE

- Kontrollér disken for fingeraftryk og rengør den med en blød klud ved at tørre disken fra midten til kanten.
- Sommetider er billedet lidt forvrænget. Vær opmærksom på, at dette ikke er nogen funktionsfejl.

HELT FORVRÆNGET BILLEDE I AFSPILLERENS MENU

- NTSC/PAL-omskifter er i forkert position.

DER ER INGEN FARVER I BILLEDET I AFSPILLERENS MENU

- NTSC/PAL-omskifter er i forkert position.

DISKEN KAN IKKE AFSPILLES

- Sørg for, at diskens etiket vender opad.
- Rengør disken.
- Kontrollér, om disken er defekt ved at prøve med en anden disk.

INGEN LYD

- Kontrollér audiotilslutningerne.
- Når De anvender en hifi-forstærker, prøv da en anden lydkilde.

FORVRÆNGET LYD FRA HIFI-FORSTÆRKER

- Kontrollér, at afspillerens audio V/H udgang ikke er tilsluttet til forstærkerens phono-indgang.

OPSTARTSSKÆRMEN VISES IKKE, EFTER AT DISKEN ER FJERNET

- Nulstil apparatet ved at slukke og tænde for afspilleren.
- Kontrollér, om det er nødvendigt for programmet, at en anden disk indsættes i afspilleren.

AFSPILLEREN REAGERER IKKE PÅ FJERNBETJENINGEN

- Peg med fjernbetjeningen direkte sensoren på afspillerens forside.
- Fjern alle genstande, der kan blokere signalvejen.
- Kontrollér batterierne og udskift dem, om nødvendigt.

FORVRÆNGET SORT/HVIDT BILLEDE VED AFSPILNING AF DVD-DISK ELLER VIDEO CD-DISK

- Diskens format er ikke i overensstemmelse med det anvendte fjernsyn (NTSC/PAL).

INGEN LYD VED DE DIGITALE UDGANGE

- Kontrollér de digitale tilslutninger.
- Kontrollér menuen Settings (Indstillinger) for at sikre, at de digitale udgange er aktiveret.
- Kontrollér, om det valgte audiosprogs audioformat svarer til modtagerens anvendelsesmuligheder.

KNAPPER DER IKKE VIRKER

- Nulstil apparatet ved at slukke for afspilleren og så tænde for den igen.

CLEANING DISCS

Visse problemer opstår, fordi disken i afspilleren er snavset. Rens Deres diske regelmæssigt med en blød klude for at undgå sådanne problemer. Tør disken fra midten til kanten.

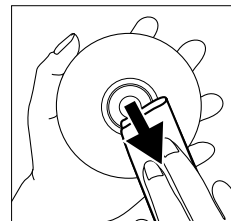

ADVARSEL

Brug ikke opløsningsmidler som benzin, fortynder, almindelige rengøringsmidler eller antistatisk spray, der er beregnet til analoge diske.



DIAGNOSEPROGRAM

Når fejlen ikke kan afhjælpes, kan De køre afspillerens diagnoseprogrammet.

ANVISNINGER:

- 1 Sluk for afspilleren.
- 2 Tryk samtidig på knappen OPEN/CLOSE og **II** hold dem nede, mens De tænder for afspilleren med tænd-/slukknappen.
 - På displayet vises meddelelsen '**BUSY**' sammen med en tæller. Denne tæller angiver testens afslutning, når tælleren har nedtællt til nul.
 - Efter et par minutter ændres meddelelsen '**BUSY**' til '**ERROR**' eller '**PASS**'.
- 3 Sluk for afspilleren for at afslutte diagnoseprogrammet.
- 4 '**ERROR**' angiver, at Deres afspiller skal repareres. Kontakt forhandleren eller Philips' kundeinfocenter CIC (= Consumer Information Center).
- 5 '**PASS**' angiver, at diagnoseprogrammet ikke har fundet nogen fejl. I så tilfælde kan funktionsfejlen skyldes en forkert interpretation af betjeningsanvisningerne, en forkert disk eller forkerte tilslutninger. Henvend Dem til Deres forhandler eller til Philips' kundeinfocenter CIC for assistance ved løsningen af problemet.
- 6 De kan finde telefonnummeret på Philips' kundeinfocenter CIC i Deres garantibog.