

INHALT

EINLEITUNGP 87

INSTALLATIONP 89

STANDARDVERBINDUNGENP 91

INBETRIEBNAHMEP 94

WIEDERGABE EINER DVD-VIDEO-CD.....P 95

WIEDERGABE EINER VIDEO-CDP 99

WIEDERGABE EINER AUDIO-CDP 102

EINSTELLUNGENP 104

KINDERSICHERUNGP 106

BEVOR SIE DEN KUNDENDIENST RUFENP 107

DVD-VIDEO

DVD-VIDEO - DAS UNTERHALTUNGSMEDIUM FÜR DAS JAHRTAUSEND

So haben Sie Video noch nie erlebt! Perfekte digitale Bilder in Studioqualität mit echtem dreidimensionalem Digital-Mehrkanalton. Szenen der Handlung, bei denen Sie selbst den Blickwinkel der Kamera bestimmen.

Sprachbarrieren werden durchbrochen, dank Tonspuren in bis zu acht Sprachen sowie durch Untertitel - falls auf der Disc vorhanden - in bis zu 32 Sprachen. Und ob Sie DVD-Video auf einem Breitbild- oder einem herkömmlichen Fernsehgerät sehen, die Qualität wird immer so sein, wie sie beim Film ursprünglich beabsichtigt war.

DIGITAL VIDEO

DVD-Video nutzt den neuesten Stand der MPEG2-Datenkompressionstechnik, die es ermöglicht, einen ganzen Spielfilm auf einer einzigen 12-cm CD zu speichern. Die variable Bitratenkompression der DVD mit einer Lesegeschwindigkeit von bis zu 9,8 Mbit in der Sekunde erfaßt sogar die kompliziertesten Bilder in ihrer ursprünglichen Qualität.

Die kristallklaren digitalen Bilder haben in über 500 Bildzeilen eine horizontale Auflösung von 720 Pixeln (Bildpunkten) je Zeile. Diese Auflösung übertrifft die des VHS-Systems um das Doppelte, ist besser als bei der LaserDisc und läßt sich uneingeschränkt mit der Digital-Masteraufnahmen der Aufnahmestudios vergleichen.

DVD-Video-CDs entsprechen entweder der PAL - oder der NTSC-Videonorm. Dieses Mehrnormen-Abspielgerät ist für die Wiedergabe beider Typen geeignet und gibt sie in der bestmöglichen Qualität auf Ihrem Mehrnormen-Fernsehgerät wieder.

Als universelles Videosystem der Zukunft bietet DVD-Video optimale Bilder auf jedem Fernsehbildschirm.

EINLEITUNG

EINLEITUNG

Bei Ihrem Philips DVD-Video Player handelt es sich um ein Wiedergabegerät für digitale Video-Medien, die dem universellen DVD-Video-Standard entsprechen. Dieses Gerät ermöglicht Ihnen die Wiedergabe von Spielfilmen in echter Kino-Bildqualität und bietet Stereo- oder Mehrkanalton (je nach CD und Wiedergabeanlage). Alle einzigartigen Merkmale von DVD-Video, wie zum Beispiel die Wahl des Tonkanals und der Sprachen für die Untertitelung sowie verschiedener Blickwinkel (ebenfalls je nach CD-Typ) sind verfügbar. Darüber hinaus gestattet Ihnen das Kindersicherungssystem von Philips, zu bestimmen, welche CDs Ihre Kinder sehen dürfen.

Sie werden feststellen, daß dieses Gerät dank der On-Screen-Display-Funktion (Bildschirmmenü) und des übersichtlichen Displays am Gerät in Kombination mit der Fernbedienung erstaunlich einfach zu bedienen ist.

Zusätzlich zu den DVD-Video-CDs können Sie auch alle übrigen Video-CDs und Audio-CDs abspielen. Die CD-Typen, die auf diesem Gerät wiedergegeben werden können, sind mit einem oder mehreren der folgenden Logos auf der Verpackung versehen:



AUFSTELLUNG

- Stellen Sie das Gerät auf einer festen, ebenen Oberfläche auf.

- Stellen Sie das Gerät nicht in der unmittelbaren Nähe von Heizkörpern auf und schützen Sie es vor direkter Sonneneinstrahlung.

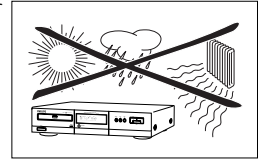

- Halten Sie bei Aufstellung des Geräts in einem Schrank rundherum ungefähr 2,5 cm zwecks adäquater Belüftung frei.
- Wenn der DVD-Player CDs/DVDs nicht einwandfrei lesen kann, sollten Sie eine handelsübliche Reinigungs-CD/DVD benutzen, um die Laseroptik zu reinigen, bevor Sie das Gerät in die Reparatur geben. Andere Reinigungsmethoden können die Optik zerstören. Halten Sie die Schublade immer geschlossen, um zu vermeiden, daß sich Staub auf der Optik ansammelt.
- Auf der Optik kann sich Kondensat bilden, wenn der DVD-Player von einer kalten in eine wärmere Umgebung gebracht wird. In einem solchen Fall ist die Wiedergabe von CDs/DVDs nicht möglich. Lassen Sie das Gerät einige Zeit in der warmen Umgebung stehen, bis die kondensierte Feuchtigkeit verdampft.

AUSPACKEN

Kontrollieren Sie zuerst den Inhalt der Verpackung Ihres DVD-Video-Spielers anhand der folgenden Liste:

- DVD-Video-Spieler
- Fernbedienungsgeber mit separat verpackten Batterien
- Zweiadriges Netzkabel
- Euro-AV-Kabel
- Bedienungsanleitung

Sollte eine der obengenannten Artikel beschädigt sein oder fehlen, wenden Sie sich bitte unverzüglich an Ihren Händler.

Bewahren Sie das Verpackungsmaterial für den Fall, daß Sie das Gerät noch einmal transportieren müssen, auf.

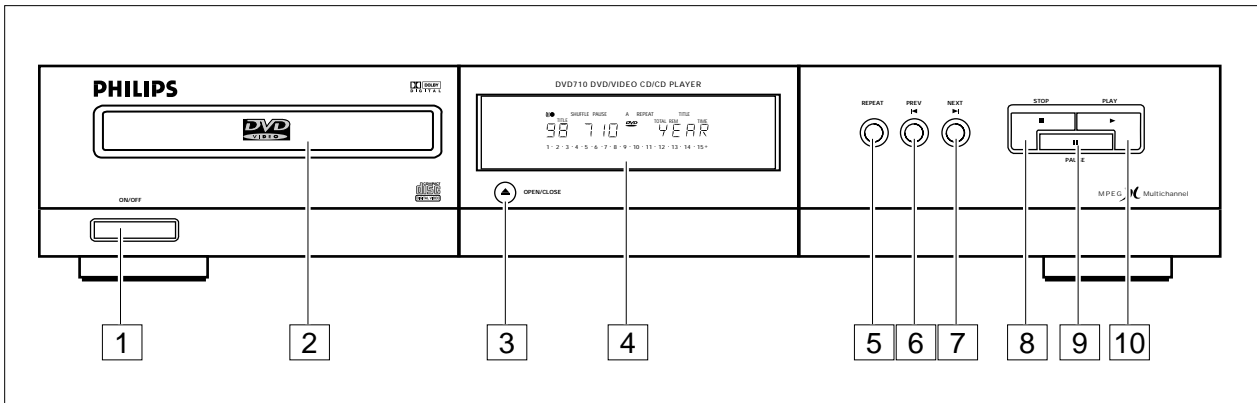

VORDERSEITE DES GERÄTS

- 1 ON/OFF
- 2 CD-Schublade
- 3 zum Öffnen und Schließen der CD-Schublade
- 4 Display
- 5 REPEAT/Abschnitt/Stück/Titel/Disc-Wiedholtaste
- 6 ◀ Voriger Titel/Abschnitt/Musiktitel
- 7 ▶ Nächster Titel/Abschnitt/Musiktitel
- 8 ■ STOP
- 9 || PAUSE/Still/Step
- 10 ▶ PLAY

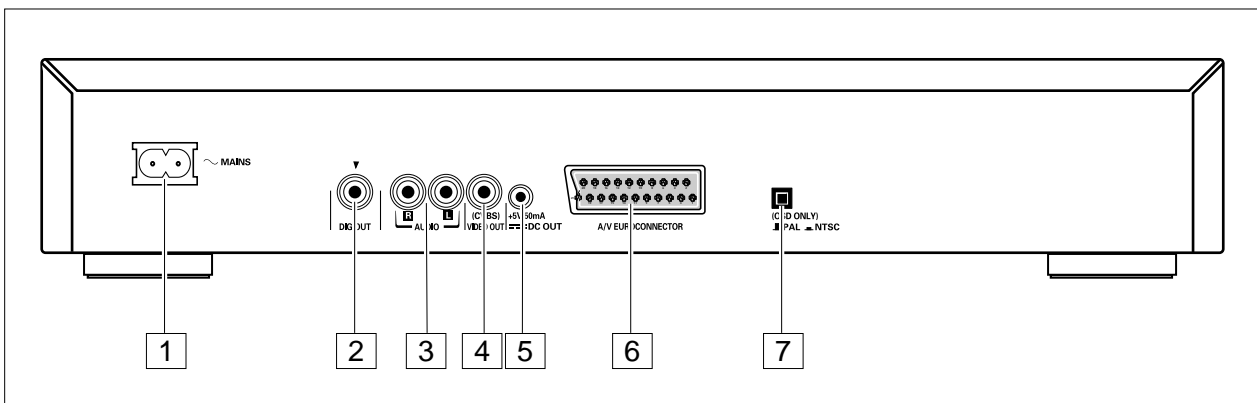

RÜCKSEITE DES GERÄTS

- 1 Netzkabelanschluß
- 2 Ausgangsbuchse Digital Audio
- 3 Audio R: Audioausgangsbuchse R
Audio L: Audioausgangsbuchse L
- 4 Video (CVBS/FBAS): Videoausgangsbuchse
- 5 DC Power Ausgangsbuchse
(für zusätzlichen externen HF-Modulator)
- 6 Euro-A/V-Anschluß
- 7 VNTSC/PAL-wahlSchalter (für Player Menü)

ACHTUNG

Die stifte in den Anschlussbuchsen auf der Rückseite nicht berühren. Durch Elektrostatische Entladungen können irreparable Schäden am Gerät entstehen.

INSTALLATION

DISPLAY

- 1 Fernbedienung aktiv (Anzeige leuchtet auf)
- 2 FTS aktiv
- 3 SHUFFLE aktiv
- 4 PAUSE aktiv
- 5 SCAN aktiv
- 6 Betriebsart A-B REPEAT/CHAPTER/TITLE/TRACK aktiv
- 7 Kalender für Abschnitte oder Titel
- 8 TOTAL/REM Gesamt-/Restspieldauer/TRACK TIME
Titelspieldauer in Stunden, Minuten und Sekunden
- 9 (V)CD eingelegt
- 10 DVD eingelegt
- 11 DVD CHAPTER oder VCD/CD TRACK Nummer
- 12 DVD-TITLE Nummer

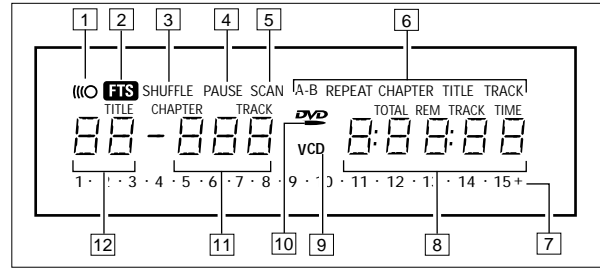

FERNBEDIENUNG

- 1 **[L+] OSD**(Bildschirmmenü) ein/aus
- 2 **[ANGLE]**DVD-Aufnahmewinkel wählen
[SUBTITLE] Wählen der Sprache oder Untertitel
AUDIOWählen der Synchronsprache
- 3 **0-9**.....Numerisches Tastenfeld
- 4 **T-C**Betriebsartwahl Titel/Abschnitt
- 5 **MENU**TV/DVD Wahltaste für Steuerung
OK.....Bestätigung Menüauswahl
Aufwärts/abwärts/links/rechts
Cursorsteuerung
- 6 **[Left]** **[Left]**Voriger Abschnitt oder Titel/Suchlauf
rückwärts
[Right] **[Right]**Nächster Abschnitt oder Titel/Suchlauf
vorwärts
[Play]play
[Pause]Pause oder Standbild/Einzelbild
[Fast Forward]Zeitlupe (1/2, 1/4, 1/8 Geschwindigkeit)
[Stop]stop
- 7 **SETUP**Aufrufen des Einstellmenüs (nur im Stop-
Modus)
REPEAT*/A-B REPEAT Abschnitt, Musiktitel, Titel, CD
SHUFFLE/SCAN* Zufallswiedergabe/Anspielauswahl
ein/aus.
- 8 **RETURN**zurück zum vorigen Menü-Schritt
- 9 **[Power]**standby

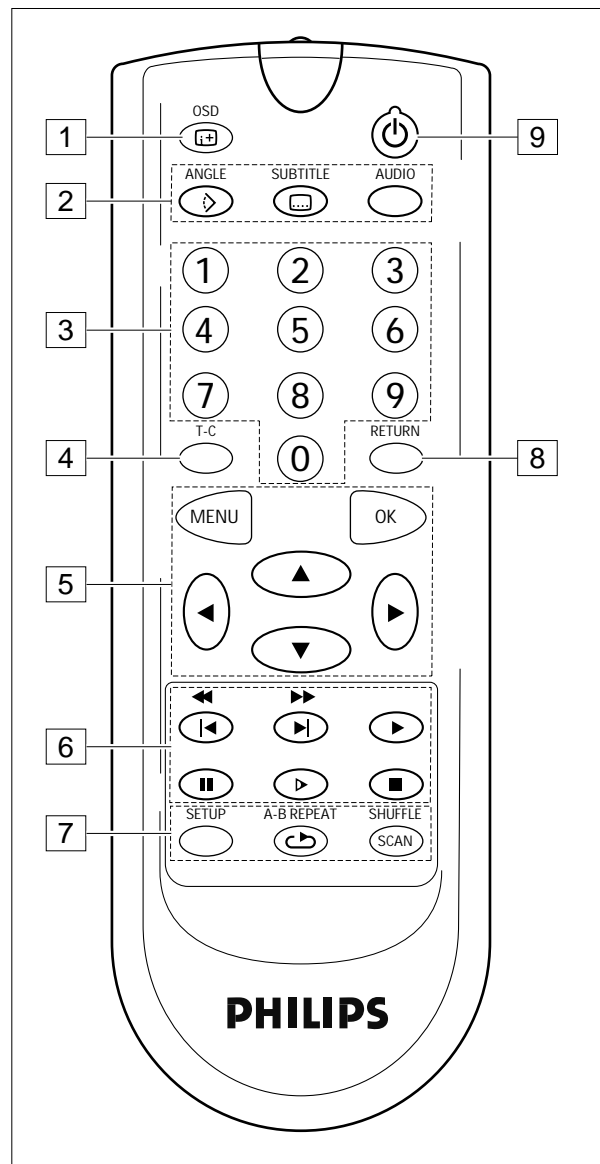

*Taste ungefähr eine Sekunde drücken.

HINWEIS

- Je nach dem, welches Fernsehgerät und welche Zusatzgeräte Sie besitzen, gibt es verschiedene Anschlußmöglichkeiten für das DVD-Abspielgerät. Diese werden im untenstehenden Abschnitt erläutert.

- Bitte schlagen Sie in der Bedienungsanleitung Ihres Fernsehgerätes, Videorecorders, Stereoanlage o.ä. nach, wie diese Geräte optimal angeschlossen werden können.

A/V VERBINDUNG FÜR HOCHSTE WIEDERGABEQUALITÄT

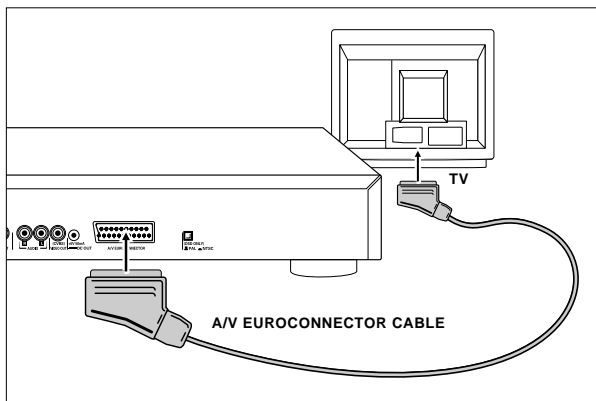

Anschluss an ein Fernsehgerät mit Euro-A/V-Anschluss.

- 1 Verbinden Sie den Euro-A/V-Anschluß auf der Rückseite des DVD-Spielers mit Hilfe des mitgelieferten Kabels mit dem entsprechenden Anschluß am Fernsehgerät.
- 2 Außerdem können Sie die Ausgangsbuchsen für den linken und rechten Kanal auf der Rückseite des Players mit den entsprechenden Buchsen Ihrer Stereo-Anlage verbinden.

HINWEIS

- Schließen Sie Ihren DVD-Spieler nicht über Ihren Videorecorder an, weil die Bildqualität durch das kopiergeschützte System beeinträchtigt werden kann.

A/V VERBINDUNG FÜR HERRVORRAGENDE WIEDERGABEQUALITÄT

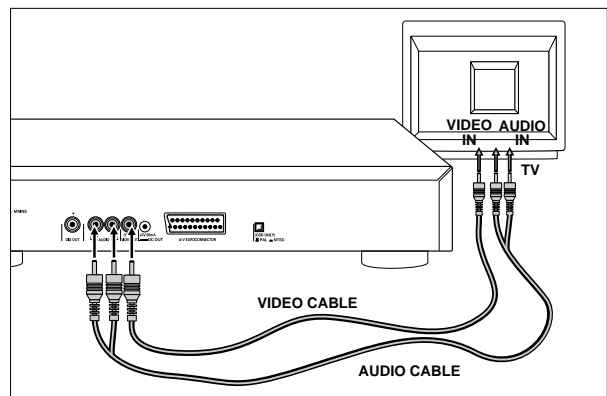

Anschluss an ein Fernsehgerät mit video-(CVBS bzw. FBAS)-buchse.

- 1 Verbinden Sie die Videobuchse auf der Rückseite des DVD-Spielers mit Hilfe des mitgelieferten Kabels mit dem entsprechenden Anschluß am Fernsehgerät.
- 2 Verbinden Sie die Ausgangsbuchsen für den linken und rechten Audiokanal auf der Rückseite des DVD-Spielers mit Hilfe des mitgelieferten Kabels mit den entsprechenden Buchsen am Fernsehgerät. Sie können außerdem mit Hilfe desselben Kabels die Ausgangsbuchsen für den linken und rechten Audiokanal auf der Rückseite des DVD-Spielers mit den entsprechenden Buchsen Ihrer Stereoanlage verbinden.

ACHTUNG

Die Audio-Ausgänge des DVD-Spielers nicht mit dem Phono-Eingang ihrer Stereo-Anlage verbinden.

STANDARDVERBINDUNGEN

MEHRKANALTON FÜR HEIMKINO

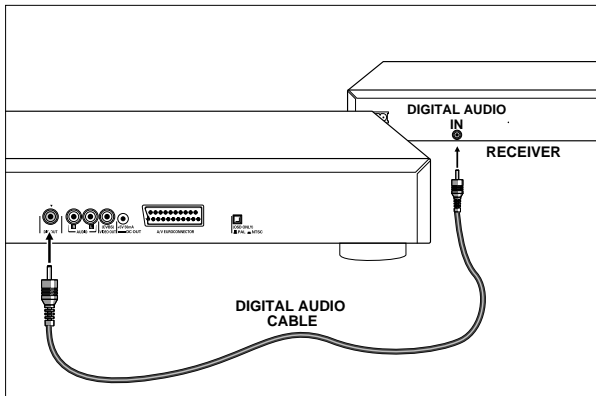

Für Mehrkanal-Tonwiedergabe ist der DVD-Spieler sowohl mit digitalen als auch analogen Audio-Ausgängen ausgestattet.

DIGITALER MEHRKANALTON (MPEG 2 MULTICHANNEL ODER DOLBY DIGITAL™)

- 1 Für diese Art der Wiedergabe, bei der die bestmögliche Klangqualität geboten wird, benötigen Sie einen digitalen Mehrkanal-A/V-Receiver.
- 2 Verbinden Sie den Digital-Audioausgang des DVD-Spielers mit Hilfe des als Zubehör erhältlichen Digital-Audiokabels mit dem entsprechenden Eingang am Receiver. Benutzen Sie in diesem Fall nicht den linken und rechten Audioausgang des DVD-Spielers.
- 3 Sie müssen den Digitalausgang des DVD-Spielers einschalten (Siehe Einstellungen S. 104)
- 4 Das Format des am Digitalausgang anliegenden Signals entspricht jeweils dem Audioformat des gewählten Audio-Datensignals. Achten Sie darauf, daß das gewählte Audio-Datensignal mit den Möglichkeiten des am Digitalausgang angeschlossenen Empfangsgerätes übereinstimmt.

ANALOGER MEHRKANALTON (DOLBY PRO LOGIC™)

- 1 Wenn Ihr Fernsehgerät mit einem Dolby Pro Logic™-Decoder ausgestattet ist, können Sie den DVD-Spieler einfach über den Euro-A/V-Anschluß, oder den Video (FBAS)- und Audioanschluß anschließen (Siehe S. 91).
- 2 Ist dies nicht der Fall, müssen Sie die Verbindung über den Euro-A/V-Anschluß, oder den Video(FBAS)- Anschluß (Siehe S. 91) herstellen und die linke und rechte Audio-Ausgangsbuchse des DVD-Spielers mit Hilfe des mitgelieferten Kabels mit den entsprechenden Eingängen an einem Dolby Pro Logic™-Audio/Video-Receiver verbinden.

- 3 Für das Anschließen der Lautsprecher befolgen Sie bitte die Anweisungen in der Bedienungsanleitung des Fernsehgeräts oder des A/V-Receiver.

HINWEIS

- Sie können den HF-Antennenanschluß nicht für Heimkino-Anwendungen benutzen.
- Wenn das Audio-Format des am Digitalausgang anliegenden Signals nicht mit den Möglichkeiten des Empfangsgerätes übereinstimmt, wird der Ton stummgeschaltet.

VERBINDUNGEN FÜR DIGITAL-AUDIO-WIEDERGABE (STEREO)

Für diese Verbindung, bei der die höchste Stereo-Klangqualität erzeugt wird, benötigen Sie einen Audioverstärker mit digitalem Eingang, und der Digitalausgang des DVD-Spielers muß eingeschaltet werden (siehe Einstellungen S. 104). Verbinden Sie den Digitalausgang des DVD-Spielers mit dem entsprechenden Eingang des Verstärkers. Benutzen Sie in diesem Fall nicht den linken und rechten Audio-Ausgang des DVD-Spielers.

NTSC/PAL-EINSTELLUNG

Benutzen Sie den NTSC/PAL-Schalter auf der Rückseite des Gerätes, um das Video-CD- und Player-Menü auf die von Ihrem Fernsehgerät benutzte Fernsehnorm einzustellen.

HINWEIS

- Die Videonorm des Ausgangssignals bei Video-CDs und DVD-Video-Discs entspricht der der CD, die zu diesem Zeitpunkt vom Gerät abgespielt wird.

ANSCHLIESSEN DES NETZKABELS

- 1 Den Eurostecker des mitgelieferten Netzkabels an die Netzbuchse an der Rückseite des Gerätes anschließen.
- 2 Den Netzstecker in eine Steckdose stecken.

HINWEIS

- Das Gerät paßt sich automatisch an die örtliche Netzspannung an.
- Wenn das Gerät ausgeschaltet ist (OFF), verbraucht es dennoch etwas Strom. Wenn Sie das Gerät ganz vom Netz trennen möchten, müssen Sie den Stecker aus der Steckdose ziehen.

ACHTUNG

Das Gerät darf nur von einem Fachkundigen Techniker geöffnet oder repariert werden.

INFRAROT-FERNBEDIENUNG

EINLEGEN DER BATTERIEN

- 1 Den Deckel des Batteriefachs öffnen.
- 2 Zwei 'AAA' (R03)-Batterien wie im Innern des Batteriefachs angegeben einlegen.
- 3 Den Deckel schließen.

ACHTUNG

Keine Alten und Neuen Batterien und keine unterschiedlichen Batterietypen (standard, alkali usw.) gleichzeitig benutzen.

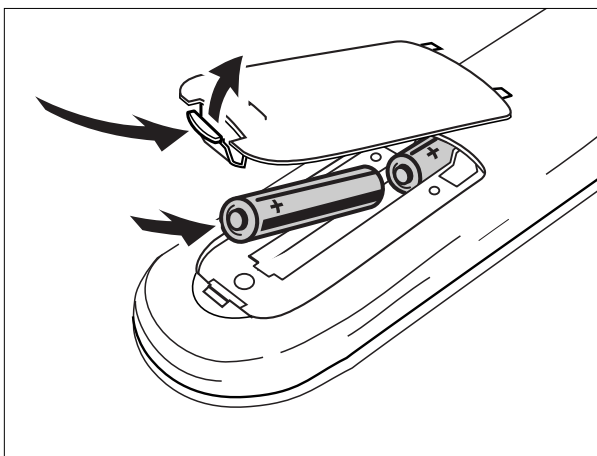

BEDIENUNG

HINWEIS

- Außer wenn anders angegeben können alle Bedienungsschritte mit Hilfe der Fernbedienung ausgeführt werden. Richten Sie die Fernbedienung immer direkt auf das Gerät und achten Sie darauf, daß der Signalweg des Infrarot-Lichtstrahls nicht behindert wird.
- Die entsprechenden Tasten an der Vorderseite des Geräts können auf die gleiche Weise benutzt werden.

EINSCHALTEN

- 1 Das Fernsehgerät einschalten und den Video-Eingang für den DVD-Videospieler wählen.
- 2 Zur Tonwiedergabe über Ihre Stereoanlage die Anlage einschalten und den Eingang für den DVD-Videospieler wählen. oder
Zur Wiedergabe von DVD-Video mit Mehrkanal(Surround)-Ton, das Heimkinosystem einschalten und den Quelleneingang für den DVD-Video-Player wählen.
- 3 Die Taste Power On/Off an der Gerätevorderseite drücken. Das Display des Geräts leuchtet auf und über das OSD-Bildschirmmenü werden Sie aufgefordert, eine CD in das Gerät einzulegen.
- 4 Wenn die Autoplay-Funktion eingeschaltet ist (die Werkseinstellung), wird eine bereits in das Gerät eingelegte CD automatisch gestartet.



EINLEGEN EINER CD

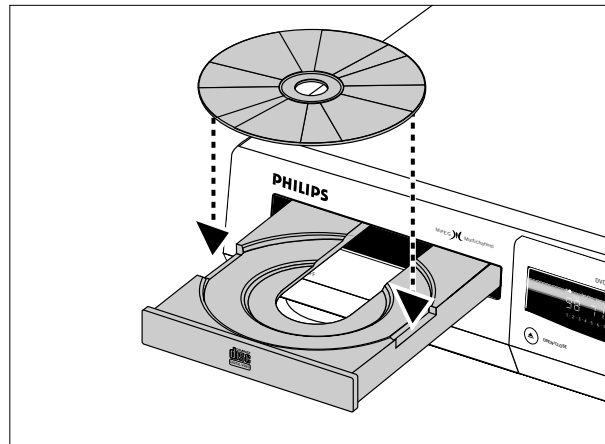

- 1 Zum Öffnen der CD-Schublade Taste OPEN/CLOSE an der Gerätevorderseite drücken. Die CD-Schublade wird geöffnet.
- 2 Die gewünschte CD mit dem Aufdruck nach oben in die Schublade einlegen. Prüfen Sie nach, ob sie in die richtige Vertiefung der Schublade eingelegt wurde.
- 3 Drücken Sie zum Schließen der Schublade vorsichtig die Vorderseite der Schublade oder drücken Sie die Taste OPEN/CLOSE.
 - Wenn die Funktion Autoplay eingeschaltet ist (Werkseinstellung), startet die Wiedergabe sofort.
 - Wenn die Funktion Autoplay ausgeschaltet ist, erscheint das (Wiedergabe-) Menü für diesen CD-Typ im OSD-Bildschirmmenü und Informationen über den Inhalt der CD und die Gesamtspieldauer erscheinen im Display.
 - Zum Ein- oder Ausschalten der Autoplay-Funktion siehe den Abschnitt "Einstellungen" S. 104.

HINWEIS

- Da Filme normalerweise zu unterschiedlichen Zeitpunkten in den unterschiedlichen Regionen der Welt veröffentlicht werden, sind alle Abspielgeräte mit einem Regionscode versehen und können CDs mit einem zusätzlichen Regionscode versehen sein. Wenn Sie eine CD mit einem abweichenden Regionscode in das Abspielgerät einlegen, erscheint ein Hinweis auf den Regionscode auf dem Bildschirm. Die CD kann nicht wiedergegeben werden und sollte aus dem Gerät entfernt werden.

WIEDERGABE EINER DVD-VIDEO-CD

DVD-Video-CDs sind an dem Logo zu erkennen. Je nach dem, welches Material die CD enthält (Filme, Videoclips, Fernsehserien usw.), sind diese CDs mit einem oder mehreren Titeln versehen, und jeder Titel kann einen oder mehrere Abschnitt enthalten. Die Wiedergabe stoppt beim Ende jedes Titels. Für einen einfachen und komfortablen Zugriff ermöglicht das Gerät das Umschalten sowohl zwischen Titeln als auch zwischen Abschnitten.

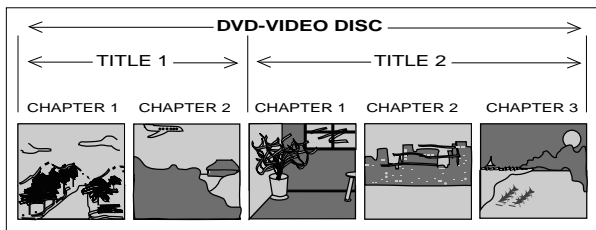

HINWEIS

- Während der Wiedergabe können verschiedene Symbole ungefähr 2 Sekunden lang auf dem Bildschirm erscheinen, wenn bestimmte Funktionen angewählt werden. Diese Symbole können durch Drücken der Taste OSD entfernt werden.
- Während der Wiedergabe können Sie jederzeit mit Hilfe der Taste OSD den Wiedergabebalken aufrufen, der ungefähr 2 Sekunden lang anzeigt, welche Funktionen aktiviert wurden. Wenn der Wiedergabebalken ständig auf dem Bildschirm wiedergegeben werden soll, die Taste OSD einige Sekunden gedrückt halten. Zum Löschen des Wiedergabebalkens die Taste OSD erneut drücken.

Play
Pause
Stop
A-B repeat
Search forward
Search backward
Slow forward
Repeat disc
Repeat title
Repeat chapter
Chapter shuffle
Title indication
Chapter indication
Disable function

Angle
No alternative angle
Subtitle language
Audio language
Audio system
Remaining time of title
Elapsed time
Resume
Total time

WIEDERGABE EINES TITELS

- Wenn die Funktion Autoplay eingeschaltet ist, startet die Wiedergabe, wenn Sie die CD-Schublade schließen.
- Wenn die Funktion Autoplay ausgeschaltet ist, Taste ► drücken.

HINWEIS

- Bestimmte DVD-Video-CDs enthalten ihren eigenen Autoplay-Befehl, so daß die Wiedergabe jederzeit automatisch startet.
- Bei bestimmten CDs erhalten Sie eine Aufforderung, einen bestimmten Menüpunkt zu wählen. Wenn die Auswahlmöglichkeiten numeriert sind, drücken Sie die entsprechende Zifferntaste; falls nicht, benutzen Sie die Tasten , um den gewählten Menüpunkt hervorzuheben und drücken Sie die Taste OK.
 - ➔ Während der Wiedergabe der CD zeigt das Display den laufenden Titel und Abschnitt sowie die abgelaufene Spieldauer an.
- Die Wiedergabe stoppt, wenn das Ende des Titels erreicht wird. Dabei kann das Menü wieder erscheinen.
- Zum Beenden der Wiedergabe zu einem beliebigen anderen Zeitpunkt Taste ■ drücken.
- Sie können die Wiedergabe an dem Punkt, an dem Sie sie unterbrochen haben, fortsetzen; drücken Sie dazu die Taste ► zweimal.
- Die Funktion RESUME funktioniert nicht nur bei der gerade in das Gerät eingelegten CD, sondern auch bei den letzten vier CDs, die Sie abgespielt haben. Legen Sie einfach nur die CD erneut ein, drücken Sie die Taste ►, wenn die Funktion Autoplay ausgeschaltet ist, und wenn das Resume-Symbol auf dem Bildschirm erscheint, drücken Sie die Taste ► noch einmal.

WIEDERGABE EINER DVD-VIDEO-CD

ANWÄHLEN EINES ANDEREN ABSCHNITTS

Wenn ein Titel auf einer CD aus mehreren Abschnitten besteht (dies wird im Display des Geräts angezeigt), können Sie einen anderen Abschnitt wie folgt anwählen:

- Zum Anwählen des nächsten Abschnitts Taste ► während der Wiedergabe kurz drücken.
- Taste ◀ während der Wiedergabe kurz drücken, um zum Anfang des laufenden Abschnitts zurückzukehren. Diese Taste ◀ erneut kurz drücken, um den vorigen Abschnitt anzuwählen.
- Zur direkten Anwahl eines Abschnitts die Nummer des betreffenden Abschnitts mit Hilfe der Zifferntasten eingeben.

HINWEIS

- Wenn die Nummer eine mehrstellige Zahl ist, die Tasten unmittelbar nacheinander drücken.
- Für weitere Informationen zu den Abschnitten siehe "Überprüfen des Inhalts einer DVD-Video-CD: Menüs" S. 98.

ANWÄHLEN EINES ANDEREN TITELS

Wenn eine CD mehrere Titel enthält (dies wird sowohl im OSD-Bildschirmenü als auch im Display des Geräts angezeigt, wenn Sie die Taste ■ drücken), können Sie einen anderen Titel wie folgt anwählen:

- Zum Anwählen des nächsten Titels während der Wiedergabe T-C drücken und anschließend Taste ► kurz drücken.
- Während der Wiedergabe zuerst T-C drücken und Taste ◀ kurz drücken, um zum Anfang des laufenden Titels zurückzukehren. Taste ◀ erneut kurz drücken, um den vorigen Titel anzuwählen.
- Zur direkten Anwahl eines Titels T-C drücken und anschließend die Nummer des betreffenden Titels mit Hilfe der Zifferntasten eingeben.

HINWEIS

- Wenn die Nummer eine mehrstellige Zahl ist, die Tasten unmittelbar nacheinander drücken.
- Für weitere Informationen zu den Abschnitten siehe "Überprüfen des Inhalts einer DVD-Video-CD: Menüs" S. 98.

KINDERSICHERUNG



- Wenn Sie die Kindersicherung einschalten, können ausschließlich autorisierte CDs, die Sie bereits als geeignet für alle Altersgruppen gekennzeichnet haben, wie oben angegeben abgespielt werden.
- Zur Wiedergabe einer anderen DVD-Video-CD wird der Benutzer über das OSD-Bildschirmenü zur Eingabe der Codenummer (PIN-Code) für die Kindersicherung aufgefordert. Nachdem diese korrekt eingegeben wurde, startet die Wiedergabe automatisch.
- Zum Aktivieren der Kindersicherung und zur Kennzeichnung von autorisierten CDs siehe "Anschalten der Kindersicherung (S. 106)".

HINWEIS

- Wenn Sie Ihre Codenummer vergessen, können Sie diese löschen, wenn Sie wie oben beschrieben zur Eingabe aufgefordert werden, indem Sie die Taste ■ viermal drücken. Dadurch wird die Kindersicherung ausgeschaltet. Zum Wiedereinschalten der Kindersicherung siehe "Aktivieren der Kindersicherung (S. 106)".

STANDBILDER UND EINZELBILDER

- Für Standbilder Taste ■ während der Wiedergabe drücken.
- Zum Aufrufen des nächsten Einzelbildes Taste ■ erneut drücken.
- Zum Fortsetzen der normalen Wiedergabe Taste ► drücken.

SEARCH (SUCHLAUF)

- Für Suchlauf vorwärts oder rückwärts mit 4x Geschwindigkeit Taste ► oder ◀ während der Wiedergabe drücken.
 - Der Suchlauf startet und der Ton wird stummgeschaltet.
- Zum Umschalten auf 32x Geschwindigkeit Taste ► oder ◀ erneut drücken.
- Zum direkten Aufrufen des Suchlaufs mit 32x Geschwindigkeit Taste ► oder ◀ gedrückt halten, bis das Symbol ►► oder ◀◀ erscheint.

- Zum Zurückschalten auf 4x Geschwindigkeit Taste ► oder ◀ erneut drücken.
→ Die Suchlaufgeschwindigkeit und -richtung werden jedesmal, wenn die Taste ► oder ◀ gedrückt wird, 2 Sekunden lang auf dem Bildschirm angezeigt.
- Zum Beenden des Suchlaufs Taste ►, II, ▷ oder ■ wie gewünscht drücken.

ZEITLUPE

- Zur mit halber Geschwindigkeit und stummgeschaltetem Ton Taste ▷ (Zeitlupe) drücken.
- Zur mit 1/4 Geschwindigkeit Taste ▷ (Zeitlupe) erneut drücken.
- Zur mit 1/8 Geschwindigkeit Taste ▷ (Zeitlupe) erneut drücken.
- Zur mit halber Geschwindigkeit Taste ▷ (Zeitlupe) erneut drücken.
- Die Wiedergabegeschwindigkeit wird jedesmal, wenn die Taste gedrückt wird, 2 Sekunden lang auf dem Bildschirm angezeigt.
- Zum Verlassen der Zeitlupenwiedergabe Taste ►, II, ◀/▶ oder ■ drücken.

SHUFFLE

Bei dieser Funktion werden die Abschnitte eines Titels in zufälliger Reihenfolge wiedergegeben, wenn der Titel mehrere Abschnitte enthält.

- Taste SHUFFLE während der Wiedergabe drücken.
→  wird ungefähr 2 Sekunden lang auf dem Bildschirm angezeigt.
- Jedesmal wenn ein neuer Abschnitt wiedergegeben wird, erlischt die entsprechende Nummer im Titelkalender im Display.
- Zum Zurückschalten auf normale Wiedergabe Taste SHUFFLE erneut drücken.

REPEAT CHAPTER/TITLE/DISC (ABSCHNITT/TITEL/CD WIEDERHOLEN)

- Zum Wiederholen des derzeit laufenden Abschnitts Taste REPEAT drücken;
→ die Angabe **REPEAT CHAPTER** erscheint im Display des Geräts.

- Zum Wiederholen des derzeit laufenden Titels Taste REPEAT ein zweites Mal drücken;
→ die Angabe **REPEAT TITLE** erscheint im Display des Geräts.
- Zum Wiederholen der gesamten CD Taste REPEAT ein drittes Mal drücken;
→ die Angabe **REPEAT** erscheint im Display des Geräts.
- Zum Beenden der Betriebsart Repeat Taste REPEAT ein viertes Mal drücken.

A-B REPEAT

Zum andlosen Wiederholen einer Passage (Szene oder Sequenz) innerhalb eines Titels:



- Taste A-B REPEAT beim Erreichen des gewünschten Startpunktes drücken;
→ im Display des Geräts erscheint ein **A**.
- Taste A-B REPEAT beim Erreichen des gewünschten Endpunktes drücken;
→ im Display erscheint die Angabe **A-B** und die Wiederholung der Passage (Szene oder Sequenz) beginnt.
- Zum Verlassen der Passage Taste A-B REPEAT erneut drücken.

KAMERA-WINKEL

- Wenn die CD Szenen enthält die mit unterschiedlichen Kamera-Blickwinkeln aufgezeichnet wurden, erscheint das Angle-Symbol, die Anzahl der verfügbaren Blickwinkel angezeigt und der derzeit wiedergegebene Blickwinkel auf dem Bildschirm. Sie können jetzt einen anderen Blickwinkel wählen, wenn Sie möchten. 
- Zum Wählen eines anderen Blickwinkels Taste ANGLE  drücken.
→ Das Angle-Symbol zeigt daraufhin den nächsten Blickwinkel an.
- Zum direkten Anwählen eines bestimmten Blickwinkels die betreffende Nummer mit Hilfe der Zifferntasten eingeben.

HINWEIS

- Das Angle-Symbol bleibt auf dem Bildschirm, bis Sie die Kamera-Blickwinkel-Funktion ausschalten.

- Zum Ausschalten der Blickwinkel-Funktion Taste OSD  drücken;
→ das Angle-Symbol verschwindet.
- Zum Wiedereinschalten der Aufnahmewinkel-Funktion Taste ANGLE  erneut drücken;
→ das Angle-Symbol erscheint wieder auf dem Bildschirm.

WIEDERGABE EINER DVD-VIDEO-CD

UMSCHALTEN DER AUDIO-EINSTELLUNGEN FÜR SPRACHE UND KANALKONFIGURATION

Mit Hilfe dieser Funktion wird die Synchronsprache und die Konfiguration des Audiokanals umgeschaltet, wenn die betreffende CD Alternativen bietet.



- Taste Audio während der Wiedergabe drücken.

→ Die Symbole für Synchronsprache und Kanalkonfiguration erscheinen 2 Sekunden lang auf dem Bildschirm.



- Zum Durchlaufen der Auswahlmöglichkeiten Taste AUDIO mehrmals drücken.
→ Bei jedem Schritt wird eine andere Synchronsprache gewählt. Wenn die Konfiguration für die Tonwiedergabe geändert wird (zum Beispiel von Mehrkanalton auf Stereo), wird dies ebenfalls angezeigt.

UNTERTITEL

- Wenn auf einer CD Untertitel zur Verfügung stehen, können diese eingeschaltet werden, indem die Taste SUBTITLE  während der Wiedergabe gedrückt gehalten wird, bis die Untertitel erscheinen.
- Zum Durchlaufen der zur Verfügung stehenden Sprachen die Taste SUBTITLE  mehrmals drücken.
- Zum Ausschalten der Untertitel die Taste SUBTITLE  erneut gedrückt halten.

SCAN

Zum Anspielen der ersten 10 Sekunden jedes Titels auf der Disc.

- Taste SCAN ungefähr 1 Sekunde lang drücken.
- Zum Fortsetzen der Wiedergabe des gewählten Titels Taste SCAN erneut 1 Sekunde drücken oder Taste ► drücken.

ÜBERPRÜFEN DES INHALTS EINER DVD-VIDEO-CD: MENÜS

Die CD kann Auswahlmenüs für Titel und Abschnitte enthalten. Die Menü-Funktion des DVD-player ermöglicht es Ihnen, aus diesen Menüs zu wählen. Drücken Sie die betreffende Zifferntaste oder benutzen Sie die Cursortasten, um die Auswahl hell hervorzuheben und drücken Sie die Taste OK.

- Taste MENU drücken.
→ Wenn der derzeit gewählte Titel ein Auswahlmenü enthält, erscheint dies in der OSD-Menüanzeige.
- Das Auswahlmenü kann Auswahlmöglichkeiten für Kamera-Blickwinkel, Synchronsprachen und Untertitel sowie Abschnitte von Titeln enthalten.
- Zum Löschen des Auswahlmenüs Taste MENU erneut drücken.
- T-C gefolgt vom taste MENU drücken.
→ Wenn die CD ein Titelmü enthält, erscheint dies jetzt auf dem Bildschirm.
- Zum Löschen des Titelmens Taste T-C erneut drücken.

WIEDERGABE EINER VIDEO-CD

Video-CDs sind an dem entsprechenden Logo zu erkennen. Je nach dem welches Material die CD enthält (Spielfilme, Videoclips, Fernsehserien usw.), kann die CD einen oder mehrere Titel aufweisen und Titel können mit einem oder mehreren Indexpunkten versehen sein, wie auf der CD-Box angegeben. Für einen einfachen und komfortablen Zugriff ermöglicht das Gerät Ihnen, nach Belieben Titel und Indexpunkte anzuwählen.



Bestimmte Video-CDs sind mit Playback Control (PBC) versehen; es handelt sich dabei um eine werkseitig festgelegte Wiedergabeabfolge, die auf der CD abgespeichert wurde.

HINWEIS

- Während der Wiedergabe können verschiedene Symbole ungefähr 2 Sekunden lang auf dem Bildschirm erscheinen, wenn bestimmte Funktionen angewählt werden. Diese Symbole können durch Drücken der Taste OSD entfernt werden.

- Sie können die Taste OSD während der Wiedergabe beliebig drücken, um den Wiedergabebalken aufzurufen, der ungefähr 2 Sekunden lang anzeigt, welche Funktionen aktiviert wurden. Um den Balken permanent auf dem Bildschirm anzuzeigen muß die Taste OSD einige Sekunden gedrückt gehalten werden. Zum Löschen des Wiedergabebalkens die Taste OSD erneut drücken.

Play
Pause
Stop
A-B repeat
Search forward
Search backward
Slow forward
Repeat disc
Repeat track
Shuffle
Track indication
Index indication
Remaining time of title
Elapsed time
Total time

WIEDERGABE EINER CD

- Wenn die Funktion Autoplay eingeschaltet ist, startet die Wiedergabe, wenn die CD-Schublade geschlossen wird.
- Wenn die Funktion Autoplay ausgeschaltet ist, die Taste Play ► drücken.
- Während der Wiedergabe der CD werden im Display des Geräts der derzeit laufende Titel und die abgelaufene Spieldauer angezeigt.
- Die Wiedergabe stoppt am Ende der CD.
- Zum Stoppen der Wiedergabe zu einem beliebigen Zeitpunkt die Taste ■ drücken.
- Sie können die Wiedergabe an dem Punkt, an dem Sie sie gestoppt haben, fortsetzen. Drücken Sie die Taste Resume.
- Die Funktion RESUME funktioniert nicht nur bei der gerade in das Gerät eingelegten CD, sondern auch bei den letzten vier CDs, die Sie abgespielt haben. Legen Sie einfach nur die CD erneut ein, drücken Sie die Taste ►, wenn die Funktion Autoplay ausgeschaltet ist, und wenn das Resume-Symbol auf dem Bildschirm erscheint, drücken Sie die Taste ► noch einmal.

WÄHLEN EINES ANDEREN TITELS

Wenn eine CD mehr als einen Titel enthält (dies wird sowohl im OSD-Bildschirmenü als im Display des Geräts angezeigt, wenn Sie die Taste ■ drücken), können Sie einen anderen Titel wie folgt wählen:

- Taste T-C drücken und anschließend während der Wiedergabe Taste ► kurz drücken, um den nächsten Titel zu wählen.
- Taste T-C drücken und anschließend während der Wiedergabe Taste ◀ kurz drücken, um zum Anfang des derzeit laufenden Titels zurückzukehren. Taste ◀ erneut kurz drücken, um den vorigen Titel zu wählen.
- Zur Direktwahl eines bestimmten Titels Taste T-C drücken und die Nummer des gewünschten Titels mit Hilfe der Zifferntasten eingeben.

HINWEIS

- Wenn die Nummer des Titels aus mehr als einer Ziffer besteht, müssen die Zifferntasten unmittelbar nach einander gedrückt werden.

WIEDERGABE EINER VIDEO-CD

WÄHLEN EINES ANDEREN INDEXPUNKTES

Wenn ein Titel mehr als einen Indexpunkt enthält (dies wird auf der CD-Box angegeben), können Sie wie folgt einen anderen Indexpunkt anwählen:

- Während der Wiedergabe Taste ► kurz drücken, um den nächsten Indexpunkt aufzurufen.
- Während der Wiedergabe Taste ◀ kurz drücken, um zum Anfang des derzeit gewählten Indexpunktes zurückzukehren. Diese Taste erneut kurz drücken, um den vorigen Indexpunkt zu wählen.
- Zur Direktwahl eines bestimmten Indexpunktes die Nummer des gewünschten Indexpunktes mit Hilfe der Zifferntasten eingeben.

HINWEIS

- Wenn die Nummer des Indexpunktes aus mehr als einer Ziffer besteht, müssen die Zifferntasten unmittelbar nach einander gedrückt werden.

WIEDERGABE MIT PBC

- Eine Video-CD mit PBC einlegen und Taste ► drücken.
→ Das PBC-Menü erscheint auf dem Bildschirm.
- Durchlaufen Sie das Menü mit Hilfe der auf dem Bildschirm angegebenen Tasten, bis die Wiedergabe der von Ihnen gewünschte Passage startet. Wenn das PBC-Menü aus einer Liste mit Titeln besteht, können Sie direkt einen Titel wählen.
- Rufen Sie den Titel Ihrer Wahl mit Hilfe der Tasten ◀/► oder den Zifferntasten auf.
- Drücken Sie die Taste ►, um die Wiedergabe des Titels zu starten.
- Taste RETURN drücken, um zum vorigen Menü zurückzukehren.

KINDERSICHERUNG



- Wenn Sie die Kindersicherung einschalten, können ausschließlich autorisierte CDs, die Sie bereits als geeignet für alle Altersgruppen gekennzeichnet haben, wie oben angegeben abgespielt werden.
- Zur Wiedergabe einer anderen Video-CD wird der Benutzer über das OSD-Bildschirmmenü zur Eingabe der Codenummer (PIN-Code) für die Kindersicherung aufgefordert. Nachdem diese korrekt eingegeben wurde, startet die Wiedergabe automatisch.
- Zum Aktivieren der Kindersicherung und zur Kennzeichnung von autorisierten CDs siehe "Einschalten der Kindersicherung (S. 106)".

HINWEIS

- Wenn Sie Ihre Codenummer vergessen, können Sie diese löschen, wenn Sie wie oben beschrieben zur Eingabe aufgefordert werden, indem Sie die Taste ■ viermal drücken. Dadurch wird die Kindersicherung ausgeschaltet. Zum Wiedereinschalten der Kindersicherung siehe "Einschalten der Kindersicherung (S. 106)".

STANDBILDER UND EINZELBILDER

- Für Standbilder Taste || während der Wiedergabe drücken.
- Zum Aufrufen des nächsten Einzelbildes Taste || erneut drücken.
- Zum Fortsetzen der normalen Wiedergabe Taste ► drücken.

SEARCH (SUCHLAUF)

- Für Suchlauf vorwärts oder rückwärts mit 4x Geschwindigkeit Taste ► oder ◀ während der Wiedergabe drücken.
→ Der Suchlauf startet und der Ton wird stummgeschaltet.
- Zum Umschalten auf 32x Geschwindigkeit Taste ► oder ◀ erneut drücken.
- Zum direkten Aufrufen des Suchlaufs mit 32x Geschwindigkeit Taste ► oder ◀ gedrückt halten, bis das Symbol ►► oder ◀◀ erscheint.

- Zum Zurückschalten auf 4x Geschwindigkeit Taste ► oder ◀ erneut drücken.
→ Die Suchlaufgeschwindigkeit und -richtung werden jedesmal, wenn die Taste ► oder ◀ gedrückt wird, 2 Sekunden lang auf dem Bildschirm angezeigt.
- Zum Beenden des Suchlaufs Taste ►, ||, ▶ oder ■ wie gewünscht drücken.

ZEITLUPE

- Zur mit halber Geschwindigkeit und stummgeschaltetem Ton Taste ▶ (Zeitlupe) drücken.
- Zur mit 1/4 Geschwindigkeit Taste ▶ (Zeitlupe) erneut drücken.
- Zur mit 1/8 Geschwindigkeit Taste ▶ (Zeitlupe) erneut drücken.
- Zur mit halber Geschwindigkeit Tastev ▶ (Zeitlupe) erneut drücken.
- Die Wiedergabegeschwindigkeit wird jedesmal, wenn die Taste gedrückt wird, 2 Sekunden lang auf dem Bildschirm angezeigt.
- Zum Verlassen der Zeitlupenwiedergabe Taste ►, ||, ◀/▶ oder ■.

SHUFFLE

Bei dieser Funktion werden die Abschnitte eines Titels in zufälliger Reihenfolge wiedergegeben, wenn der Titel mehrere Abschnitte enthält.

- Taste SHUFFLE während der Wiedergabe drücken.
→  wird ungefähr 2 Sekunden lang auf dem Bildschirm angezeigt.
- Jedesmal wenn ein neuer Abschnitt wiedergegeben wird, erlischt die entsprechende Nummer im Titelkalender im Display.
- Zum Zurückschalten auf normale Wiedergabe Taste SHUFFLE erneut drücken.

REPEAT TRACK/DISC (ABSCHNITT/TITEL/CD WIEDERHOLEN)

- Zum Wiederholen des derzeit laufenden Abschnitts Taste REPEAT drücken;
→ die Angabe **REPEAT TRACK** erscheint im Display des Geräts.
- Zum Wiederholen des derzeit laufenden Titels Taste REPEAT ein zweites Mal drücken;
→ die Angabe **REPEAT** erscheint im Display des Geräts.
- Zum Wiederholen der gesamten CD Taste REPEAT ein drittes Mal drücken.

A-B REPEAT

Zum endlosen Wiederholen einer Passage (Szene oder Sequenz) innerhalb eines Titels:

- Taste A-B REPEAT beim Erreichen des gewünschten Startpunktes drücken;
→ im Display des Geräts erscheint ein **A**.
- Taste A-B beim REPEAT Erreichen des gewünschten Endpunktes drücken;
→ im Display erscheint die Angabe **A-B** und die Wiederholung der Passage (Szene oder Sequenz) beginnt.
- Zum Verlassen der Passage Taste A-B REPEAT erneut drücken.

SCAN

Zum Anspielen der ersten 10 Sekunden jedes Titels auf der Disc.

- Taste SCAN ungefähr 1 Sekunde lang drücken.
- Zum Fortsetzen der Wiedergabe des gewählten Titels Taste SCAN erneut 1 Sekunde drücken oder Taste ► drücken.

WIEDERGABE EINER AUDIO-CD

WIEDERGABE EINER AUDIO-CD

Audio-CDs enthalten nur Musikaufnahmen. Diese CDs sind an ihrem Logo zu erkennen.



Sie können die Wiedergabe von Audio-CDs über das OSD-Bildschirmmenü oder, bei Wiedergabe über eine Stereoanlage ohne Fernsehgerät, mit Hilfe der Tasten auf der Fernbedienung oder am DVD-Videospieler steuern.

WIEDERGABE EINER AUDIO-CD

- Wenn die Funktion Autoplay eingeschaltet ist, startet die Wiedergabe, sobald die CD-Schublade geschlossen wird.
- Wenn die Funktion Autoplay ausgeschaltet ist, die Taste ► drücken.
→ Die Wiedergabe der CD wird gestartet; wenn das Fernsehgerät eingeschaltet ist, erscheint das CD-Wiedergabemenü im OSD-Bildschirmmenü.

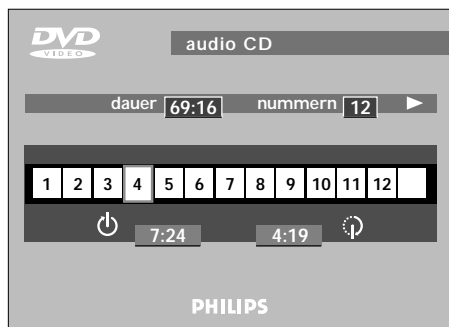

- Die Wiedergabe stoppt nach dem letzten Titel der CD.
- Zum Stoppen der Wiedergabe zu einem beliebigen anderen Zeitpunkt die Taste ■ drücken.

PAUSE

- Taste ■ während der Wiedergabe drücken.
- Zum Fortsetzen der Wiedergabe Taste ► drücken.

SEARCH (SUCHLAUF)

- Für Suchlauf vorwärts oder rückwärts mit 4x Geschwindigkeit Taste ► oder ◀ während der Wiedergabe ungefähr 1 Sekunde lang gedrückt halten.
→ Der Suchlauf startet und die Lautstärke wird verringert.
- Zum Umschalten auf 8x Geschwindigkeit Taste ► oder ◀ erneut drücken.
→ Der Suchlauf wird auf 8x Geschwindigkeit geschaltet und der Ton wird stummgeschaltet.
- Wenn das Fernsehgerät eingeschaltet ist, werden Suchlaufgeschwindigkeit und -richtung jedesmal, wenn die Taste ► oder ◀ gedrückt wird, auf dem Bildschirm angezeigt. ►8 or ◀8
- Zum Zurückschalten auf 4x Geschwindigkeit Taste ► oder ◀ erneut drücken.
- Die Suchlaufgeschwindigkeit und -richtung werden jedesmal, wenn die Taste ► oder ◀ gedrückt wird, 2 Sekunden lang auf dem Bildschirm angezeigt.
- Zum Beenden des Suchlaufs Taste ►, || oder ■ wie gewünscht drücken.

WÄHLEN EINES ANDEREN TITELS

- Während der Wiedergabe Taste ► kurz drücken, um den nächsten Titel zu wählen.
- Während der Wiedergabe Taste ◀ kurz drücken, um zum Anfang des derzeit laufenden Titels zurückzukehren. Taste ◀ erneut kurz drücken, um den vorherigen Titel zu wählen.
- Zur Direktwahl eines bestimmten Titels die Nummer des gewünschten Titels mit Hilfe der Zifferntasten eingeben.

HINWEIS

- Wenn die Nummer des Titels aus mehr als einer Ziffer besteht, müssen die Zifferntasten unmittelbar nach einander gedrückt werden.

SHUFFLE

- Taste SHUFFLE während der Wiedergabe drücken.
→ Die Reihenfolge der Titel wird geändert.
- Jedesmal wenn ein neuer Titel wiedergegeben wird, erlischt die entsprechende Nummer im Display.
- Zum Zurückschalten auf normale Wiedergabe Taste SHUFFLE erneut drücken.

REPEAT TRACK/DISC (TITEL/CD WIEDERHOLEN)

- Zum Wiederholen des zur Zeit laufenden Titels die Taste REPEAT ungefähr 1 Sekunde drücken;
→ **REPEAT TRACK** erscheint im Display des Geräts.
- Zum Wiederholen der gesamten CD Taste REPEAT erneut 1 Sekunde drücken;
→ **REPEAT** erscheint im Display des Geräts.
- Zum Beenden der Betriebsart Repeat Taste REPEAT ein drittes Mal drücken.

A-B REPEAT

Zum endlosen Wiederholen einer Passage:

- Taste A-B REPEAT beim Erreichen des gewünschten Startpunktes drücken;
→ im Display des Geräts erscheint ein **A**.
- Taste A-B REPEAT beim Erreichen des gewünschten Endpunktes drücken;
→ im Display erscheint die Angabe **A-B** und die Wiederholung der Passage beginnt.
- Zum Verlassen der Passage Taste A-B REPEAT erneut drücken.

SCAN

Zum Anspielen der ersten 10 Sekunden jedes Titels auf der Disc.

- Taste SCAN ungefähr 1 Sekunde lang drücken.
- Zum Fortsetzen der Wiedergabe des gewählten Titels Taste SCAN erneut 1 Sekunde drücken oder Taste ► drücken.



FTS

HINWEIS

- FTS Titelauswahlprogramme werden mit Hilfe des OSD-Menüs zusammengestellt und wiedergegeben.
Vergewissern Sie sich, daß das Fernsehgerät eingeschaltet ist.

Wiedergabe eines FTS-Programms

Wenn die Funktion Auto FTS eingeschaltet ist, startet die Wiedergabe des FTS-Programms sofort. Falls nicht:







- 1 Eine Disc einlegen und das Gerät auf Stop schalten.
- 2 Taste  oder  drücken, um das Zusammenstellen von FTS-Programmen zu starten.
- 3 Falls verfügbar erscheint das vorhandene FTS-Programm.
- 4 Befolgen Sie die Anweisungen unter "To exclude Tracks" (Titel ausschließen) oder "To select Tracks" (Titel wählen).

Zum Ein- und Ausschalten von Auto FTS siehe Einstellungen, S. 104.

Zusammenstelleneines FTS-Programms

Bei diesem Gerät können FTS-Programme zusammengestellt werden, indem die gewünschten Titel angewählt ("Track Selection" oder Titelauswahl) oder die Titel, die nicht wiedergegeben werden sollen, abgewählt werden ("Exclude Tracks" oder Titel abwählen).

Titel abwählen:

- 1 Eine CD einlegen und das Gerät auf Stop schalten.
- 2 Taste  drücken.
- 3 Mit Hilfe der Taste  oder  den ersten Titel ansteuern, den Sie abwählen möchten.
- 4 Taste  drücken.
- 5 Die übrigen Titelnummern auf die gleiche Weise abwählen. Wenn Sie eine beliebige bereits abgewählte Titelnummer später wieder in die Auswahl einfügen möchten, können Sie sie erneut ansteuern und die Taste  drücken.
- 6 Taste  drücken, wenn Sie die gesamte Auswahl löschen und die Programmierung wiederholen möchten.



Titel wählen:

- 1 Eine CD einlegen und das Gerät auf Stop schalten.
- 2 Taste **STOP** drücken.
- 3 Mit Hilfe der Taste **LEFT** oder **RIGHT** den ersten Titel ansteuern, den Sie wählen möchten.
- 4 Taste **STOP** drücken.
- 5 Die übrigen Titelnummern auf die gleiche Weise wählen
Wenn Sie eine beliebige bereits gewählte Titelnummer später wieder aus der Auswahl entfernen möchten, können Sie sie erneut ansteuern und die Taste **STOP** wie gewünscht drücken.
- 6 Taste **STOP** drücken, wenn Sie die gesamte Auswahl löschen und die Programmierung wiederholen möchten.



Wenn Ihr FTS-Programm fertig ist, die Taste **▶** zum Starten der Wiedergabe oder die Taste RETURN zum Zurückschalten auf **STOP** drücken. In beiden Fällen wird das FTS-Programm automatisch gespeichert.

HINWEIS

- Sie können FTS-Programme für insgesamt 100 CDs erstellen. Wenn diese Zahl überschritten wird, werden die weniger häufig wiedergegebenen Programme automatisch gelöscht.

EINSTELLUNGEN

Im Einstell-Menü können Sie Ihr Gerät an Ihre persönlichen Wünsche anpassen.

Stop-Modus:

- Taste SETUP zum Aufrufen des Settings-Menüs (Einstellungen) drücken.



- Die zu ändernde Funktion mit Hilfe der Taste **LEFT** ansteuern und anschließend mit Hilfe der Taste **RIGHT** die gewünschte Auswahlmöglichkeit wählen.



- Zum Verlassen des Einstell-Menüs Taste RETURN oder SETUP drücken.

audio

Der Ton wird in der von Ihnen gewählten Sprache wiedergegeben, wenn diese auf der eingelegten CD zur Verfügung steht. Falls nicht, schaltet die Sprachwiedergabe auf die erste Synchronsprache auf der CD zurück.

untertitel

Die Untertitel werden in der von Ihnen gewählten Sprache wiedergegeben, wenn diese auf der eingelegten CD zur Verfügung steht. Falls nicht, schaltet die Untertitelwiedergabe auf die erste Sprache auf der CD zurück.

kindersicherung

Dies wird im Abschnitt "Kindersicherung" S. 106 näher erläutert.

bild format

Werkseitige Einstellung: 16:9 (Breitbild). Bei einem herkömmlichen Fernsehgerät (4:3) können Sie die folgenden Einstellungen wählen: Letterbox ("Briefkasten"), für eine "Breitbild"-Wiedergabe mit schwarzen Balken am oberen und unteren Bildschirmrand oder Pan Scan, für eine Wiedergabe in voller Bildschirmhöhe, bei der der linke und rechte Rand des Bildes verkürzt ist. Wenn eine CD Bilddaten im Pan-Scan-Format enthält, wird das Bild horizontal über den Bildschirm verschoben, um den Mittelpunkt der Handlung jederzeit sichtbar auf dem Bildschirm zeigen zu können.

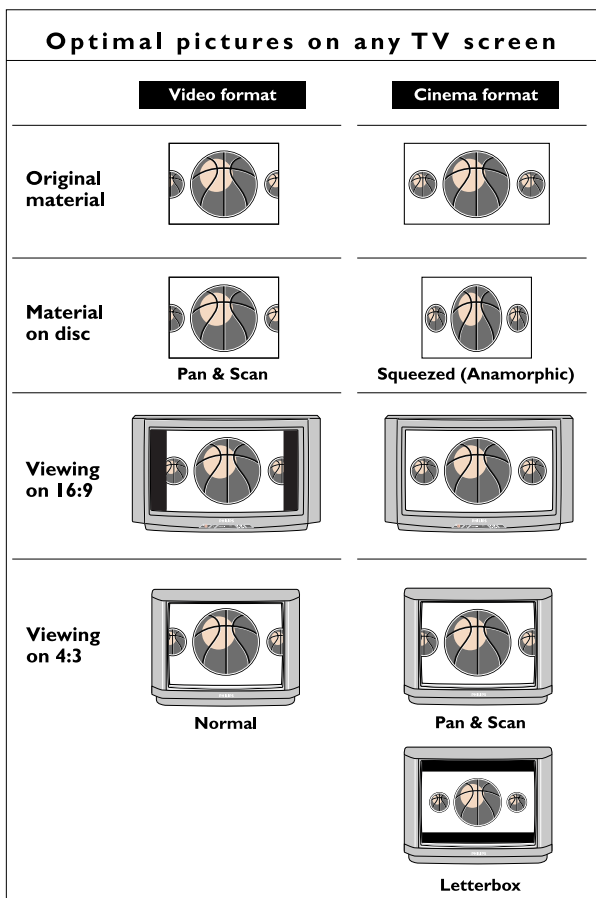

auto play

Diese Funktion ist werkseitig eingeschaltet, was bedeutet, daß die Wiedergabe automatisch startet, sobald eine CD eingelegt wird. Sie können diese Funktion ausschalten, wenn Sie die Wiedergabe von Hand starten möchten.

auto FTS

Diese Funktion ist werkseitig eingeschaltet, was bedeutet, daß die Wiedergabe eines FTS-Programms automatisch startet, sobald eine CD eingelegt wird, für die ein FTS-Programm erstellt wurde (Siehe "Zusammenstellen eines FTS-Programms" S. 103). Sie können diese Funktion ausschalten, wenn Sie die FTS-Programmfunktion von Hand steuern möchten.

digitalausgang

Bei der Werkseinstellung "OFF" wird über den Digitalausgang kein Audiosignal ausgegeben. Wenn Sie Geräte mit einem Digital-Eingang anschließen, schalten Sie auf ALL um. Wenn Ihre Anlage keinen digitalen Decoder enthält (z.B. digitale Lautsprecher), stellen Sie den digitalen Ausgang auf PCM.

video shift

Bei der Werkseinstellung wird das Bild auf Ihrem Fernsehbildschirm zentriert. Benutzen Sie diese Einstellung, um die Position des Bildes auf Ihrem Fernsehbildschirm Ihren persönlichen Wünschen anzupassen, indem Sie es nach links oder nach verschieben.

OSD sprache

Die OSD-Bildschirmenüs erscheinen in der von Ihnen gewählten Sprache.

3D sound

Zur Wiedergabe von Mehrkanalton sogar mit nur zwei Lautsprechern die Funktion 3D-Sound einschalten.

TruSurround™
with **SRS (●)®**

EINSCHALTEN DER KINDERSICHERUNG

EINSCHALTEN DER KINDERSICHERUNG

EINSCHALTEN DER KINDERSICHERUNG

Dies ist nur bei gestoppter Wiedergabe möglich.

- 1 Taste SETUP zum Aufrufen des Einstellmenüs wählen.
- 2 Mit Hilfe der Tasten die Funktion Kindersicherung wählen.
- 3 Mit Hilfe der Taste oder die Funktion Kindersicherung auf 'Aktiv' stellen.
- 4 Sie werden aufgefordert, eine vierstellige Geheimzahl oder PIN-Code einzugeben, die Sie selbst wählen können, und diese Eingabe zu bestätigen.
- 5 Diese Codenummer muß daraufhin jederzeit eingegeben werden, bevor DVD-Video- oder Video-CDs wiedergegeben werden können, es sei denn Sie haben die betreffende CD vorher als geeignet für alle Altersgruppen autorisiert (frei-gegeben).
- 6 Zum Ausschalten der Kindersicherung den oben beschriebenen Vorgang wiederholen.

AUTORISIERUNG VON CDS

- 1 Legen Sie die CD, die Sie autorisieren möchten, ein und schließen Sie die Schublade.
- 2 Über das OSD-Menü werden Sie zur Eingabe Ihres Geheimcodes aufgefordert.
- 3 Drücken Sie die Taste .
- 4 Wählen Sie die Kindersicherungsfunktion im OSD-Menü, indem Sie die Taste drücken; Über das OSD-Menü werden Sie zur Eingabe Ihres Geheimcodes aufgefordert.
→ Sie zur Eingabe Ihres Geheimcodes aufgefordert.
- 5 Die CD ist jetzt autorisiert und kann ohne Eingabe des Geheimcodes wiedergegeben werden.

Zum Rückgängigmachen der Autorisation Schritt 4 und 5 wiederholen.

HINWEIS

- Sie können insgesamt 50 CDs autorisieren. Wird diese Anzahl überschritten, werden die weniger häufig wiedergegebenen CDs automatisch deautorisiert.

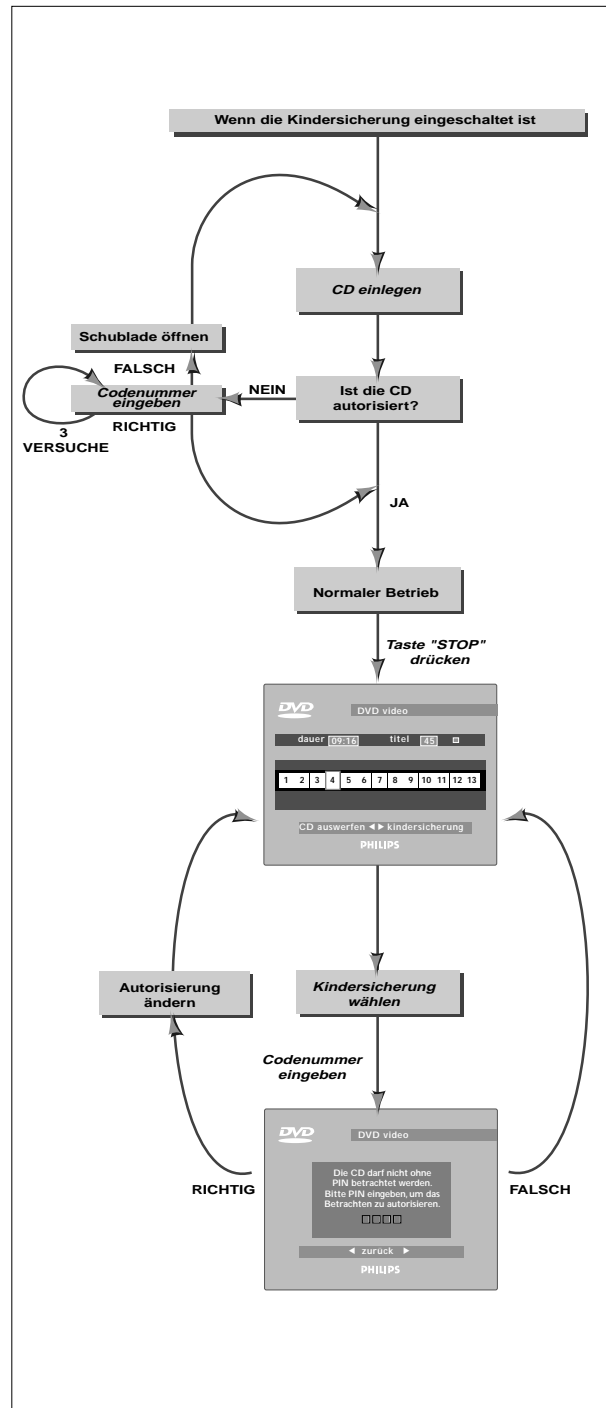

BEVOR SIE DEN KUNDENDIENST RUFEN

BEVOR SIE DEN KUNDENDIENST RUFEN

Sollten am DVD-Video Spieler Störungen auftreten, gehen Sie zuerst diese Prüfliste durch.

Möglicherweise haben Sie etwas ganz Einfaches übersehen. Versuchen Sie unter keinen Umständen das System selbst zu reparieren. Dadurch verliert die Garantie ihre Gültigkeit.

Suchen Sie nach der genauen Fehlfunktion. Führen Sie anschließend nur die unten angegebenen Handlungen zur Behebung dieser bestimmten Fehlfunktion aus.

FEHLFUNKTION

- Behebung

KEINE SPANNUNG

- Überprüfen Sie, ob die Power on/off-Taste gedrückt ist.
- Überprüfen Sie, ob beide Stecker des Netzkabels richtig angeschlossen sind.
- Überprüfen Sie, ob an der Steckdose Spannung vorliegt, indem Sie ein anderes Gerät anschließen.

KEIN BILD

- Schauen Sie nach, ob das Fernsehgerät eingeschaltet ist.
- Wählen Sie am Fernsehgerät denselben Kanal oder Eingang wie am Spieler, oder überprüfen Sie den Videoanschluß.

VERZERRTES BILD

- Achten Sie darauf, daß auf der Disc keine Fingerabdrücke sind und reinigen Sie sie mit einem weichen Tuch, indem Sie von der Mitte zur Kante wischen.
- Gelegentlich tritt eine leichte Verzerrung des Bildes auf. Dies ist keine Fehlfunktion.

STARK VERZERRTES BILD IM MENÜ DES DVD-SPIELERS

- NTSC/PAL-Schalter falsch eingestellt.

KEINE FARBE IM MENÜ DES DVD-SPIELERS

- NTSC/PAL-Schalter falsch eingestellt.

CD LÄBT SICH NICHTABSPIELEN

- Überprüfen, ob der Aufdruck der CD nach oben zeigt.
- Reinigen Sie die Disc.
- überprüfen Sie, ob die Disc beschädigt ist, indem Sie eine andere Disc ausprobieren.

KEIN TON

- Überprüfen Sie die Audio Anschlüsse.
- Testen Sie eine andere Wiedergabequelle, falls Sie einen HiFi-Verstärker verwenden.

VERZERRTER KLANG AUS DEM HIFI-VERSTÄRKER

- Überprüfen Sie, ob der Audio-L/R-Ausgang nicht mit dem Phono-Eingang des Verstärkers verbunden ist.

KEINE RÜCKKEHR ZUM START-UP-BILDSCHIRM WENN DIE DISC ENTFERNT WIRD

- Stellen Sie den Spieler wieder in die Grundeinstellung zurück, indem Sie ihn aus- und wieder einschalten.
- Überprüfen Sie, ob für das Programm eine andere Disc eingelegt werden muß.

GERÄT REAGIERT NICHT AUF DIE FERNBEDIENUNG

- Richten Sie die Fernbedienung direkt auf den Sensor des Spielers.
- Räumen Sie alle Hindernisse beiseite, die den Weg des Signals stören könnten.
- Überprüfen oder ersetzen Sie die Batterien.

VERZERRTES ODER SCHWARZWEIßES BILD BEI WIEDERGABE EINER DVD ODER VIDEO-CD

- Das CD-Format ist nicht für das benutzte Fernsehgerät (NTSC/PAL) geeignet.

KEIN TON ÜBER DEN DIGITALAUSGANG

- Digitalanschlüsse überprüfen.
- Das Einstellmenü überprüfen, um sicherzustellen, daß der Digitalausgang eingeschaltet ist.
- Überprüfen Sie, ob das Audioformat der gewählten Audio-Sprache den Möglichkeiten des Empfangsgerätes entspricht.

GERÄT REAGIERT NICHT AUF TASTENDRUCK

- Stellen Sie die Ausgangswerte zurück, indem Sie das Gerät aus- und wieder einschalten.

REINIGEN VON CD'S

Bestimmte Probleme können auftreten, weil die Disc im Gerät verschmutzt ist. Um derartige Problemen zu vermeiden, sollten Sie Ihre Discs regelmäßig mit einem weichen Tuch reinigen. Wischen Sie die Disc geradlinig von der Mitte zu Rand hin sauber.

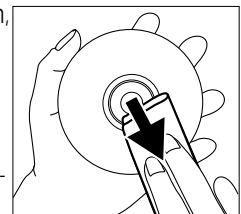

ACHTUNG

Keine Lösungsmittel wie Benzin, Verdünnungsmittel, handelsübliche Reinigungsmittel oder Antistatik-Spray für analoge Schallplatten benutzen.

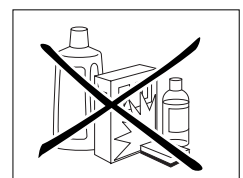

DIAGNOSEPROGRAMM

Wenn der Fehler weiterhin auftritt, können Sie das Diagnoseprogramm im Gerät starten.

ANWEISUNGEN:

- 1 Schalten Sie das Gerät aus.
- 2 Halten Sie die Tasten OPEN/CLOSE und **II** gleichzeitig gedrückt und schalten das Gerät ein.
 - Die Meldung '**BUSY**' erscheint zusammen mit einem Zähler im Display. Der Zähler zeigt die Beendigung des Test an, wenn die Null erreicht wird.
 - Nach einigen Minuten erscheint statt '**BUSY**' entweder die Meldung '**ERROR**' oder '**PASS**' im Display.
- 3 Schalten Sie das Gerät aus, um das Diagnoseprogramm zu verlassen.
- 4 Die Meldung '**ERROR**' zeigt an, daß das Gerät eine Reparatur benötigt. Wenden Sie sich an den Händler oder an das Philips Verbraucher-Informationen-Center (CIC).
- 5 Die Meldung '**PASS**' zeigt an, daß das Diagnoseprogramm keinen Fehler festgestellt hat. In diesem Fall kann die Fehlfunktion dadurch entstanden sein, daß die Bedienungsanleitung falsch verstanden oder eine ungeeignete Disc eingelegt wurde oder fehlerhafte Verbindungen hergestellt wurden. Wenn Sie das Problem immer noch nicht lösen können wenden Sie sich an den Händler oder an das Philips Verbraucher-Informationen-Center (CIC).
- 6 Sie finden die Telefonnummer des Philips Verbraucher-Informationen-Center (CIC) in Ihrem Garantieheft.