

# Inhalt

---

## Einleitung

Unterhaltung für das neue Jahrtausend .....	95
Einleitung .....	95
Auspacken .....	96
Aufstellen .....	96

## Übersicht der Gerätefunktionen

Vorderseite .....	97
Rückseite .....	98
Display .....	99
Fernbedienung .....	100

## On-Screen-Display (Bildschirmmenüs)

Menüleiste/Statusfenster .....	101
Symbole im Statusfenster .....	101
Standardbild .....	101
Symbole im Rückmeldungsfeld .....	102

## Vorbereitung

Allgemeine Hinweise .....	103
Anschluss an ein Fernsehgerät .....	103
Anschluss an ein Zusatzgerät .....	103-104
Anschluss an die Netzspannung .....	104
Einlegen der Batterien in die Fernbedienung .....	104
NTSC/PAL-Einstellungen .....	105
Allgemeine Erläuterung .....	105-106
Einschalten der Netzspannung .....	106
Inbetriebnahme .....	106-107
Persönliche Vorzugseinstellungen .....	107-108
Zugangskontrolle: Kindersicherung .....	109
Zugangskontrolle: Filterfunktion .....	110-111

## Bedienung

Einlegen einer Disk .....	112
Wiedergabe einer DVD-Video-Disk .....	112
Wiedergabe einer Video-CD .....	113
Hauptfunktionen .....	113-117
DVD-spezifische Funktionen .....	118
VCD-spezifische Funktionen .....	119
Wiedergabe einer Audio-CD .....	119-120
FTS-Programm .....	121

## Behebung von Fehlfunktionen

Behebung von Fehlfunktionen .....	122
Reinigen der Disks .....	123

## Technische Daten

Technische Daten .....	124
------------------------	-----

## Unterhaltung für das neue Jahrtausend

Noch nie war Videotechnik so faszinierend! DVD-Video-Disks bieten Ihnen eine Garantie für perfekte Digitalbilder in Studioqualität, mit digitalem 3-dimensionalem Mehrkanalton; Bildsequenzen aus der von Ihnen gewählten Kameraperspektive; Tonwiedergabe in acht Sprachen und (je nach DVD) Untertiteln in bis zu 32 Sprachen. Ob Sie DVD-Video auf einem Breitbild-Fernseher oder einem normalen Bildschirm genießen – die Qualität unterscheidet sich nicht vom Original.

## Digitales Video

DVD-Video nutzt die moderne Datenkompressionstechnologie MPEG2, mit der sich ein ganzer Film auf einer einzigen 5-Zoll-Disk unterbringen lässt. Die variable Bitratenkompression der DVD – mit Geschwindigkeiten von bis zu 9,8 Mbit/Sekunde – erfasst selbst die komplexesten Bilder in ihrer ursprünglichen Qualität.

Die gestochen scharfen Digitalbilder haben eine horizontale Auflösung von über 500 Zeilen mit 720 Pixeln (Bildelementen) pro Zeile. Diese Auflösung übertrifft die von VHS um mehr als das Doppelte und ist auch der Laser Disc überlegen. Die Qualität kann sich ohne weiteres mit digitalen Masters, wie sie in den Aufnahmestudios hergestellt werden, messen.

DVD-Video-Disks entsprechen entweder der PAL- oder der NTSC-Fernsehnorm. Dieser Spieler eignet sich sowohl für PAL- als auch für NTSC-Disks und sorgt jeweils für ein Maximum an Wiedergabequalität auf Ihrem Multinorm-Fernsehgerät.

DVD-Video, das universelle Videosystem der Zukunft, garantiert optimale Bilder – auf jedem Fernsehbildschirm.

---

## Einleitung

Ihr Philips DVD-Video-Spieler ist ein Wiedergabegerät für digitale Video-Disks, die der universellen DVD-Videonorm entsprechen. Mit diesem Gerät können Sie Spielfilme in voller Länge genießen, und zwar in echter Kinoqualität und mit Stereo- oder Mehrkanalton (je nach DVD und Wiedergabeeinstellung). Selbstverständlich ermöglicht Ihnen dieser DVD-Video-Spieler auch den Zugriff auf eine Vielzahl einzigartiger Vorzüge, die die DVD-Video-Technik mit sich bringt. Zum Beispiel die Auswahl der Sprache für Ton und Untertitel oder die Auswahl verschiedener Kameraperspektiven (je nach DVD). Mit der Kindersicherung können Sie außerdem bestimmen, welche Platten sich Ihre Kinder ansehen dürfen und welche nicht.

Neben DVD-Video-Disks können Sie auch alle herkömmlichen Video-CDs und Audio-CDs auf Ihrem Gerät abspielen (einschließlich selber gebrannter CD-Recordables und CD-Rewritables).

Dank der Bildschirmmenüs (On-Screen-Display), dem Display des Spielers und der Fernbedienung werden Sie sich mühelos mit der Bedienung Ihres Spielers zurechtfinden. Diese Bedienungsanleitung enthält alle für Sie wichtigen Informationen – bitte lesen Sie weiter!



## DVD-Video

Sie erkennen DVD-Video-Disks am links abgebildeten Logo. Je nach DVD (Spielfilm, Videoclips, Fernsehserien usw.) befinden sich ein oder mehrere Titel auf der DVD, und die Titel können in ein oder mehrere Kapitel unterteilt sein (siehe Angaben auf der DVD-Hülle). Der Spieler ermöglicht problemloses und komfortables Wechseln zwischen den einzelnen Titeln und Kapiteln.



## Video-CD

Sie erkennen Video-CDs am links abgebildeten Logo. Je nach Art der CD (Spielfilm, Videoclips, Fernsehserien usw.) befinden sich ein oder mehrere Titel auf der Platte, und die Titel können in ein oder mehrere Kapitel unterteilt sein (siehe Angaben auf der CD-Hülle). Der Spieler ermöglicht problemloses und komfortables Anwählen der einzelnen Stücke und Kapitel.

## Super-VCD

SVCD-Disks entsprechend dem Super-VCD-ISO-Standard (auf Basis des Standards der Elektronikindustrie der Volksrepublik China).



## Audio-CD

Audio-CDs enthalten nur Musikstücke. Sie erkennen Audio-CDs am links abgebildeten Logo. Sie können Audio-CDs mit Hilfe der Fernbedienung bzw. den Fronttasten am Spieler entweder auf herkömmliche Weise über eine Stereoanlage oder mit Hilfe der Bildschirmmenüs – On-Screen-Display (OSD) – über Ihr Fernsehgerät abspielen.

---

## Auspacken

Prüfen Sie zunächst den Inhalt der Verpackung Ihres DVD-Video-Spielers auf Vollständigkeit. Zum Lieferumfang gehören:

- DVD-Video-Spieler
- Fernbedienung mit Batterien
- Netzkabel
- Audio-Video-Kabel
- SCART-Kabel
- Bedienungsanleitung

Sollte irgendein Teil beschädigt sein oder fehlen, setzen Sie sich bitte mit Ihrem Händler oder mit Philips in Verbindung.

Bewahren Sie das Verpackungsmaterial für den Fall auf, dass Sie den Spieler später einmal transportieren müssen.

---

## Aufstellen

Stellen Sie den Spieler auf eine stabile und ebene Unterlage.

- Halten Sie den Spieler fern von Heizkörpern und anderen Wärmequellen und schützen Sie den Spieler vor direkter Sonneneinstrahlung.
- Lassen Sie bei der Aufstellung in einem Schrank ca. 2,5 cm (1 Zoll) Raum um den Spieler herum frei, damit die Luft ungehindert zirkulieren kann und es nicht zu einem Wärmestau kommt.
- Wenn der DVD-Video-Spieler die CDs/DVDs nicht korrekt liest, benutzen Sie eine im Handel erhältliche Reinigungs-CD/DVD, um die Linse zu reinigen, bevor Sie den DVD-Video-Spieler zur Reparatur bringen. Durch andere Reinigungsverfahren kann die Linse beschädigt werden. Halten Sie die DVD-Schublade immer geschlossen, damit kein Staub auf die Linse gelangen kann.
- Die Linse kann beschlagen, wenn der DVD-Video-Spieler schnell von einer kalten Umgebung in einen warmen Raum gebracht wird. Die Wiedergabe einer CD/DVD ist dann nicht möglich. Lassen Sie den DVD-Video-Spieler im warmen Raum stehen, bis die Feuchtigkeit auf der Linse verdampft ist.

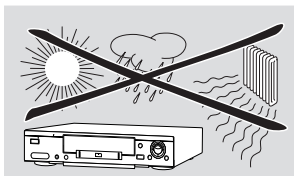

# Übersicht der Gerätefunktionen

## Vorderseite

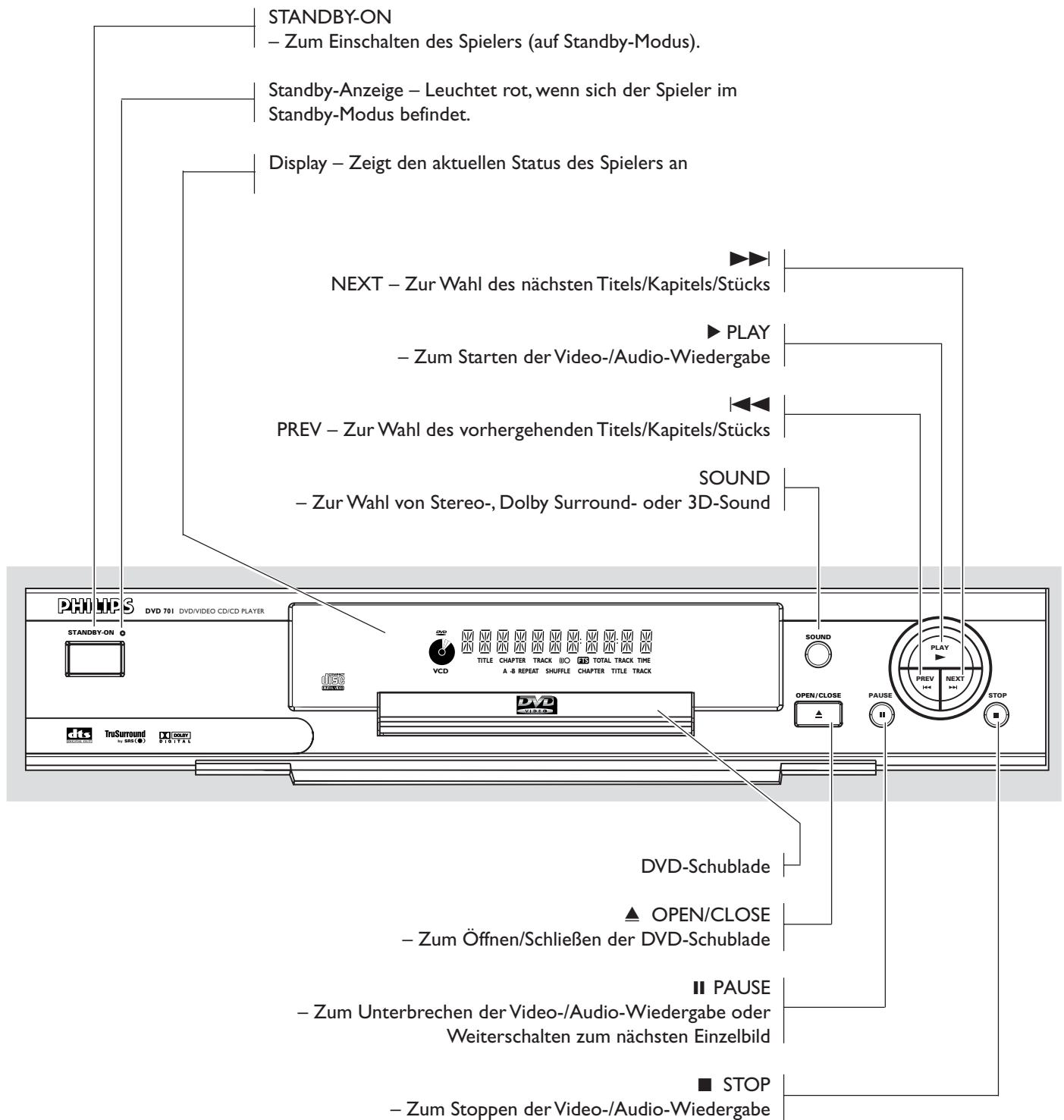

## Rückseite

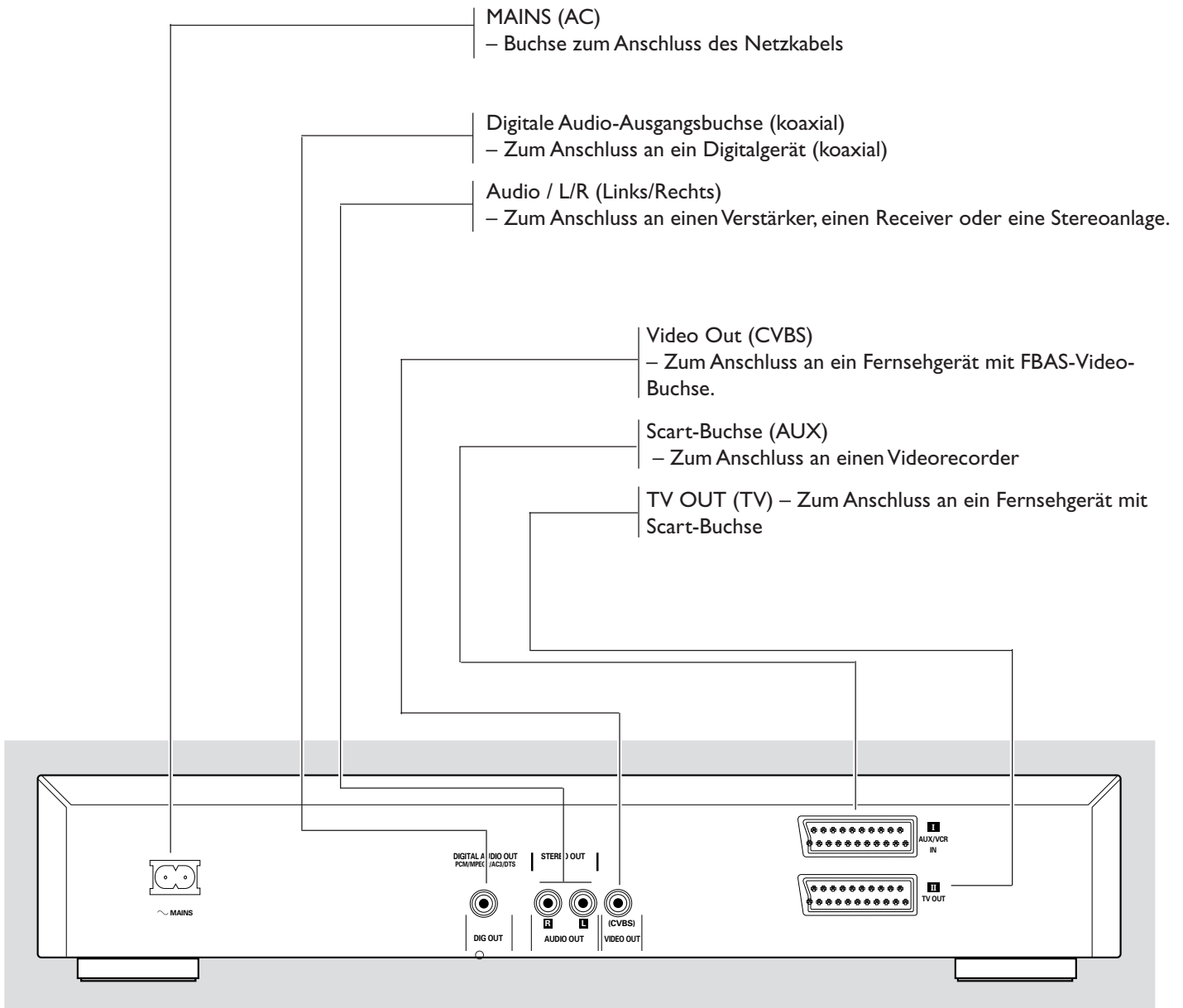

**Achtung: Die Pins in den Buchsen, die sich an der Rückwand des Geräts befinden, nicht mit den Fingern berühren. Statische Entladungen können zu irreparablen Schäden am Gerät führen.**

## Display

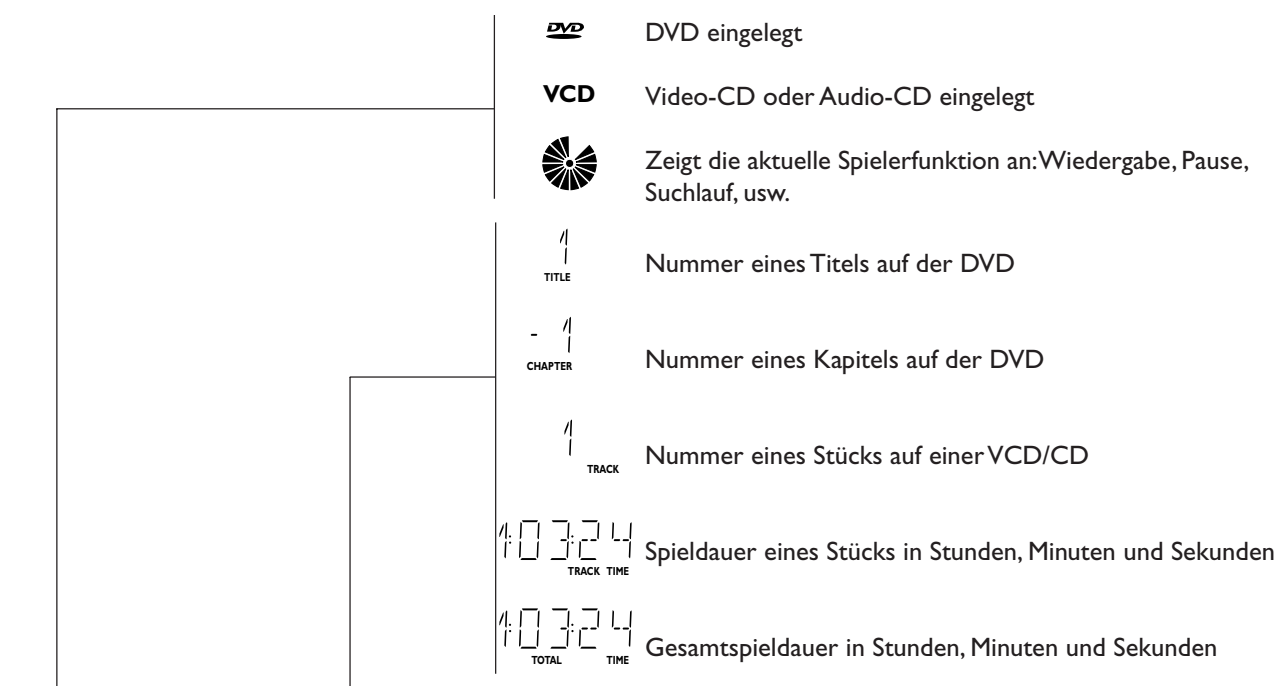

WIEDERHOLFUNKTION KAPITEL/TITEL/STÜCK aktiv

**(((O** Fernbedienung aktiv (Symbol blinkt)

**FTS** FTS aktiv

**A-B REPEAT** WIEDERHOLFUNKTION A-B aktiv

**SHUFFLE** ZUFALLSWIEDERGABE (SHUFFLE) aktiv

# Fernbedienung

**0-9** Zifferntasten

## RETURN

– Zur Rückkehr zum vorhergehenden Menüschritt

## OK

– Zur Bestätigung der Menüauswahl



– Zur Cursorbewegung (nach links/rechts/oben/unten)



– Suchlauf rückwärts\* / vorhergehendes Kapitel oder Stück



– stop



– Wiedergabe



– Suchlauf vorwärts\* / nächstes Kapitel oder Stück

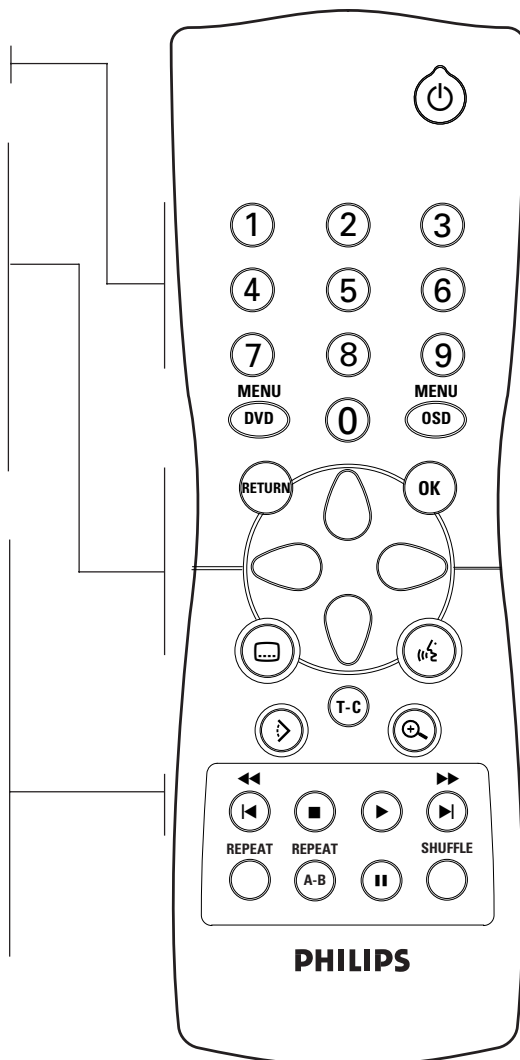

**STANDBY-EIN (ON/OFF)**

## MENU DVD

– Einblenden des DVD-Menüs

## MENU OSD

– Zum Ein- oder Ausblenden des Bildschirmmenüs (On-Screen-Display)  
– Bitraten-Anzeige\*



– Zur Wahl der Sprache (Untertitel)



– Zur Wahl der Sprache (Ton)



– Zur Wahl eines Titels



– Zur Wahl eines Kapitels



– Zum Vergrößern des Video-Bildes



– Zur Wahl der DVD-Kameraperspektive

## REPEAT

– Zum Wiederholen eines Kapitels, Stücks, Titels oder der kompletten Disk

## REPEAT A-B

– Zum Wiederholen einer Passage

## SHUFFLE

– Zur Wiedergabe von Stücken in zufälliger Reihenfolge



– Zum zeitweiligen Unterbrechen der Wiedergabe/zum Umschalten auf Bild-für-Bild-Wiedergabe

\* Taste etwa 2 Sekunde lang gedrückt halten.

# On-Screen-Display (Bildschirmmenüs)



## Menüleiste/Statusfenster

	Vorzugseinstellung		Zeitlupe
	Titel/Stück		Zeitraffer
	Kapitel/Index		Zeitpositionswahl
	Sprache (Ton)		
	Sprache (Untertitel)		
	Kameraperspektive		
	Zoom		
	Video-Programm		
	Sound		
	Bild für Bild		

## Symbole im Statusfenster

Das Statusfenster zeigt den aktuellen Status des Spielers an. Es erscheint zusammen mit dem ersten Teil der Menüleiste auf dem Bildschirm. (Die Anzeige des Statusfensters kann im Menü Zusatzfunktionen abgeschaltet werden – Einzelheiten hierzu finden Sie im Abschnitt Persönliche Vorzugseinstellungen).

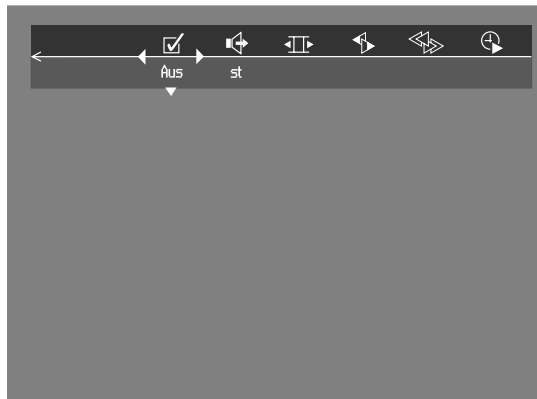

## Allgemeine Symbole



Art der eingelegten Disk



Status der DVD-Schublade



## Standardbild







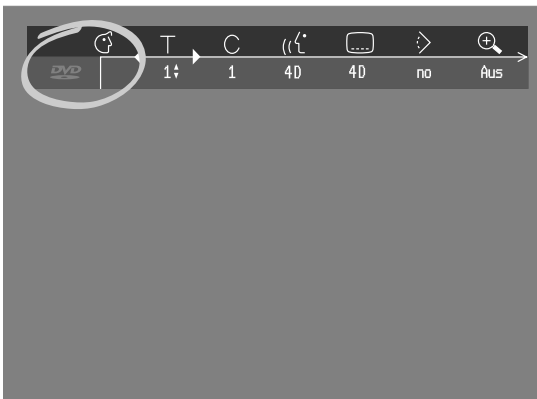







Das Standardbild erscheint, wenn der Spieler auf Stop geschaltet ist. Je nach Einstellung werden auch das Statusfenster und das Rückmeldungs-feld mit Informationen zu unerlaubten Handlungen, Wiedergabear-ten, verfügbaren Kameraperspektiven usw. eingeblendet.





## Symbole im Rückmeldungsfeld

-  **repeat** Alles wiederholen
-  **title** Titel wiederholen
-  **track** Stück wiederholen
-  **chapter** Kapitel wiederholen
-  **shuffle** Zufallswiedergabe (Shuffle)
-  **shuffle** Wiederholen der Zufallswiedergabe
-  **A-** Wiederholen von A bis Ende
-  **A-B** Wiederholen von A-B
-  **>** Kameraperspektive
-  **locked** Kindersicherung eingeschaltet
-  **safe** Für Kinder freigegeben
-  **resume** Wiedergabe fortsetzen
-  **X** Unerlaubte Handlung

## Allgemeine Hinweise

- Zum Anschließen des Spielers gibt es verschiedene Möglichkeiten, die sich nach dem jeweiligen Fernsehgerät und eventuellen Zusatzgeräten richten.
- Die verschiedenen Anschlussmöglichkeiten werden anhand der nachfolgenden Abbildungen erläutert. Bitte beachten Sie beim Anschließen auch die Bedienungsanleitung Ihres Fernsehgerätes, Ihres Videorecorders, Ihrer Stereoanlage oder anderer Zusatzgeräte, um für eine optimale Verbindung zwischen den Geräten zu sorgen.
- Schließen Sie den DVD-Spieler nicht über Ihren Videorecorder an. Die Videoqualität kann durch das Kopierschutzsystem beeinträchtigt werden.
- Für eine bessere Klangwiedergabe können Sie den DVD-Spieler über die Audio-Ausgänge des Spielers mit den Audio-Eingängen eines Verstärkers, eines Receivers, einer Stereoanlage oder eines anderen Audio-/Video-Geräts verbinden. Näheres hierzu finden Sie im Abschnitt ‚Anschluss von Zusatzgeräten‘.

**Achtung: Den Audio-Ausgang Ihres DVD-Spielers niemals mit dem Phono-Eingang eines Audio-Systems verbinden.**

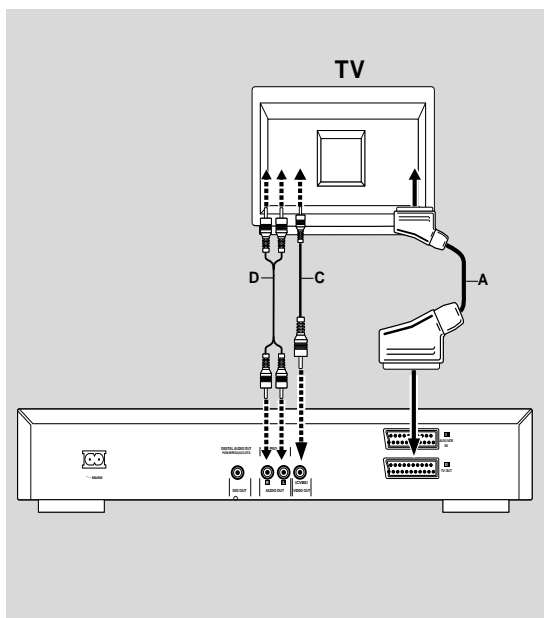

## Anschluss an ein Fernsehgerät

- Den Scart-Anschluss des DVD-Spielers über das mitgelieferte Scart-Kabel mit dem entsprechenden Anschluss am Fernsehgerät verbinden (**A**).

Wenn Ihr Fernsehgerät nicht über einen Scart-Anschluss verfügt, sind folgende Anschlussmöglichkeiten als Alternative geeignet:

## Video-FBAS-Anschluss

- 1 Den Video-Ausgang (CVBS) über das mitgelieferte Video-Kabel mit dem Video-Eingang des Fernsehgeräts verbinden (**C**).
- 2 Den linken und rechten Audio-Ausgang mit dem linken und rechten Audio-Eingang am Fernsehgerät verbinden (**D**).

## Anschluss an ein Zusatzgerät

### Anschluss an einen analogen Zweikanal-Stereo-Verstärker (AMPLIFIER = VERSTÄRKER) oder Dolby Surround™

- Den linken und rechten Audio-Ausgang des DVD-Spielers über das optionale Audio-Kabel mit dem linken und rechten Audio-Eingang am Verstärker, Receiver oder der Stereoanlage verbinden (**E**).

### Anschluss an einen digitalen Zweikanal-Stereo-Verstärker (PCM)

- 1 Den digitalen Audio-Ausgang des DVD-Spielers (koaxial = **F**) über ein optionales digitales Audio-Kabel koaxial = **F** mit dem entsprechenden Eingang am Verstärker verbinden.
- 2 Den Digitalausgang des Spielers aktivieren (siehe ‚Persönliche Vorzugseinstellungen‘).

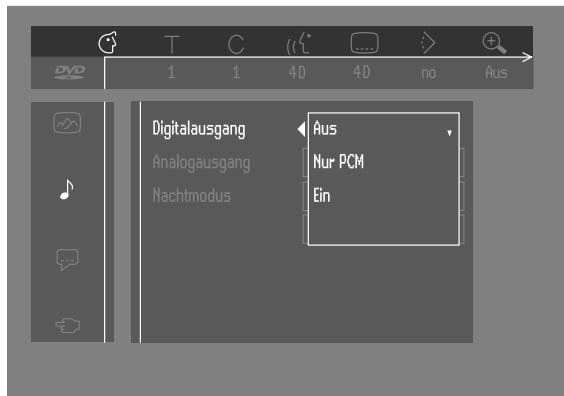

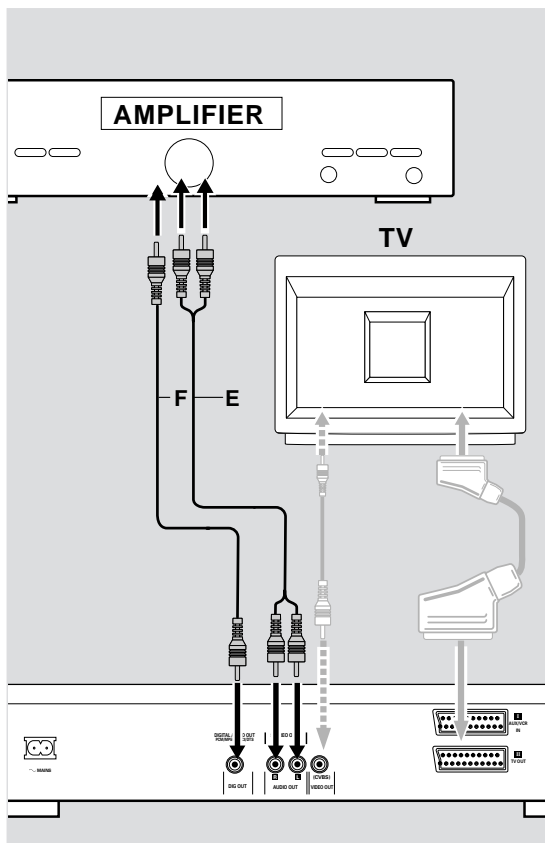

## Anschluss an einen A/V-Receiver mit Mehrkanal-Sound-Decoder (Dolby Digital™ (AC-3), MPEG 2 und DTS)

### Digitaler Mehrkanal-Sound

Digitaler Mehrkanal-Sound bietet Ihnen ein Maximum an Klangqualität. Sie benötigen dazu einen Mehrkanal-A/V-Receiver, der zumindest eines der Audio-Formate Ihres DVD-Spielers unterstützt (MPEG 2, Dolby Digital™, AC3 und DTS). Welche Audioformate Ihr Receiver unterstützt, können Sie der Bedienungsanleitung des Receivers entnehmen oder an den Logos an der Vorderseite des Receivers erkennen.

- 1 Den digitalen Audio-Ausgang des DVD-Spielers über ein optionales digitales Audio-Kabel mit dem entsprechenden Eingang am Receiver verbinden.
- 2 Den Digitalausgang des Spielers aktivieren (siehe 'Persönliche Vorzugseinstellungen').

*Hinweis:*

Wenn der Receiver nicht für das digitale Audio-Format Ihres DVD-Spielers geeignet ist, dann macht sich dies entweder durch ein lautes, verzerrtes Geräusch aus den Lautsprechern oder durch völliges Fehlen des Tons bemerkbar. Das Audioformat der gerade eingelegten DVD wird im Statusfenster angezeigt, sobald das OSD-Menü aktiviert oder die Audio-Taste betätigt wird. Eine Wiedergabe mit Sechskanal-Digital-Surround-Sound ist nur dann möglich, wenn Ihr Receiver über einen digitalen Mehrkanal-Sound-Decoder verfügt. Zum Einblenden des Audio-Formats der gerade eingelegten DVD ins Statusfenster die Taste MENU OSD oder die Taste zur Auswahl der Sprache (Ton) drücken.

## Anschluss an die Netzspannung

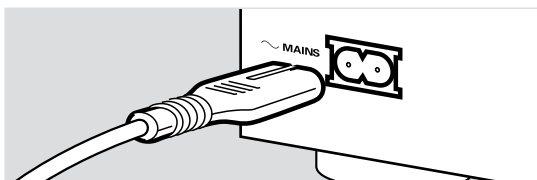

- 1 Den Gerätestecker des Netzkabels mit dem Netzeingang auf der Rückseite des Spielers (MAINS/AC) verbinden.
- 2 Den Netzstecker des Kabels mit einer Wandsteckdose verbinden.

*Hinweis:* Auch wenn sich der Spieler im "STANDBY"-Modus befindet, verbraucht er etwas Strom. Um den Spieler vollständig von der Netzspannung zu trennen, muss der Stecker aus der Steckdose gezogen werden.

**Achtung:** Nur qualifizierte Service-Techniker dürfen das Gehäuse öffnen oder Wartungsarbeiten am Gerät durchführen.

## Einlegen der Batterien in die Fernbedienung

### Einlegen der Batterien

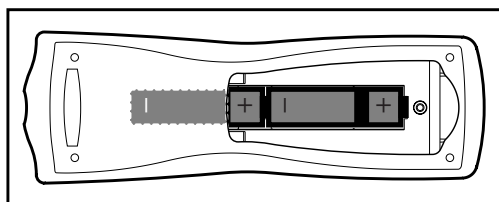





- 1 Den Deckel des Batteriefachs abnehmen.
- 2 Zwei Batterien wie im Batteriefach angegeben einlegen.
- 3 Den Deckel des Batteriefachs wieder schließen.

**Achtung:** Verwenden Sie niemals alte und neue Batterien oder Batterien unterschiedlichen Typs (Standard, Alkali, usw.) gleichzeitig.

---

## NTSC/PAL-Einstellungen

Sie können die NTSC/PAL-Einstellung Ihres DVD-Spielers an das Video-Signal Ihres Fernsehgeräts anpassen. Diese Einstellung betrifft nur das On-Screen-Display des Fernsehgeräts, das den Stop- und Inbetriebnahme-Modus anzeigt. Sie können Ihren DVD-Spieler entweder auf NTSC oder auf PAL einstellen. Folgen Sie zum Ändern der Einstellung auf PAL oder NTSC den nachfolgenden Anweisungen.

- 1 Den Netzstecker des DVD-Spielers aus der Wandsteckdose ziehen.
- 2 Taste  und  auf der Vorderseite des DVD-Spielers gedrückt halten und dabei den Netzstecker wieder in die Wandsteckdose stecken.
- 3 Wenn im Display des DVD-Spielers die Anzeige PAL bzw. NTSC erscheint, Taste  und  gleichzeitig loslassen. Die gewählte Einstellung (PAL bzw. NTSC) wird im Display angezeigt.
- 4 Zum Ändern der gewählten Einstellung innerhalb von drei Sekunden die Taste  drücken. Die neue Einstellung (PAL bzw. NTSC) wird im Display angezeigt.

---

## Allgemeine Erläuterung













### Zu diesem Handbuch

Dieses Handbuch enthält grundlegende Anweisungen für die Bedienung Ihres DVD-Spielers. Die Bedienung kann sich in gewissen Punkten von DVD zu DVD unterscheiden. Bei bestimmten DVDs lassen sich nicht alle Wiedergabefunktionen nutzen (der Spieler reagiert dann nicht auf die entsprechenden Befehle). Bitte beachten Sie in diesen Fällen die Anweisungen im Begleitheft der betreffenden DVD. Wenn das Symbol  auf dem Fernsehbildschirm erscheint, bedeutet dies, dass die DVD oder der Spieler die gewählte Bedienfunktion nicht unterstützt.

### Umgang mit der Fernbedienung

- Alle Bedienfunktionen können, sofern nicht anderweitig angegeben, auch über die Fernbedienung angewählt werden. Richten Sie die Fernbedienung immer direkt auf den Spieler und achten Sie darauf, dass sich keine Hindernisse zwischen Fernbedienung und Spieler befinden. Falls vorhanden, können natürlich auch die entsprechenden Tasten auf der Vorderseite des Spielers verwendet werden.

### Bedienung über die Menüleiste

- Bestimmte Bedienfunktionen können auch über die Menüleiste auf dem Fernsehbildschirm angewählt werden. Die Menüleiste kann mit einer der folgenden Tasten auf der Fernbedienung aufgerufen werden: MENU OSD, T-C, Kameraperspektive, Sprache (Ton), Sprache (Untertitel) und Zoom.
- Über die Menüleiste können folgende Bedienfunktionen angewählt werden:
  -  Persönliche Vorzugseinstellungen
  -  Titel/Stück
  -  Kapitel/Index
  -  Sprache (Ton)
  -  Sprache (Untertitel)
  -  Kameraperspektive
  -  Zoom
  -  Video-FTS-Programm
  -  Sound
  -  Bild-für-Bild
  -  Zeitlupe
  -  Zeitraffer
  -  Zeitpositionswahl





### Sprache (Untertitel)

Die Untertitel werden in der von Ihnen gewählten Sprache angezeigt, sofern die Sprache auf der eingelegten DVD vorhanden ist. Wenn dies nicht der Fall ist, erscheinen die Untertitel in der ersten Sprachfassung der DVD. Sie haben die Wahl zwischen verschiedenen Sprachen.

### Bildformat

Wenn Sie ein Breitbild-Fernsehgerät (Bildseitenverhältnis 16:9) besitzen, wählen Sie 16:9.

Wenn Sie ein normales Fernsehgerät (Bildseitenverhältnis 4:3) besitzen, wählen Sie 4:3.

Bei einem normalen Fernsehgerät mit einem Bildseitenverhältnis von 4:3 können außerdem eingestellt werden:

‘Letterbox’ für Breitbilddarstellung (mit schwarzem Balken am oberen und unteren Bildrand) oder ‘Pan Scan’ für ein Bild in voller Höhe mit abgeschnittenen Seitenrändern. Bei einer DVD mit ‘Pan Scan’ verschiebt sich das Bild horizontal, so dass sich das Zentrum des Bildgeschehens immer innerhalb des Bildfelds befindet.

### Land

Wählen Sie Ihr Land. Die Einstellung wird auch für die Filterfunktion gebraucht (siehe ‘Zugangskontrolle’).

*Hinweis: Alle diese Einstellungen müssen beim Erstbetrieb des Spielers vorgenommen werden. Die Einstellungen können später über das Menü für die persönlichen Vorzugseinstellungen bei Bedarf jederzeit angepasst werden.*

## Persönliche Vorzugseinstellungen

Hiermit können Sie einige Funktionen des Spielers an Ihre persönlichen Vorlieben anpassen.

### Allgemeine Vorgehensweise:

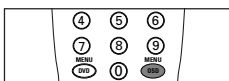

- Die Taste **MENU OSD** auf der Fernbedienung drücken.
- Die Option  in der Menüleiste wählen.
  - Das Menü für die persönlichen Vorzugseinstellungen erscheint.
- Mit den ◀ ▶ ▼ ▲ Tasten können Sie die die Menüs, Untermenüs und Untermenü-Optionen durchlaufen.
  - Wenn ein Menüeintrag ausgewählt wurde, erscheinen die Cursor-Pfeile, mit denen die einzelnen Optionen des Eintrags über die Fernbedienung angesteuert werden können, neben dem betreffenden Eintrag.
- Die Wahl mit **OK** bestätigen und anschließend zum Hauptmenü zurückkehren.

Die folgenden Einstellungen können angepasst werden:

### Bild

#### - Bildformat

Siehe ‘Inbetriebnahme’

#### - Schwarzwertverschiebung (nur bei NTSC)

Zur Anpassung der Farbdynamik und Verbesserung des Kontrasts ON wählen.

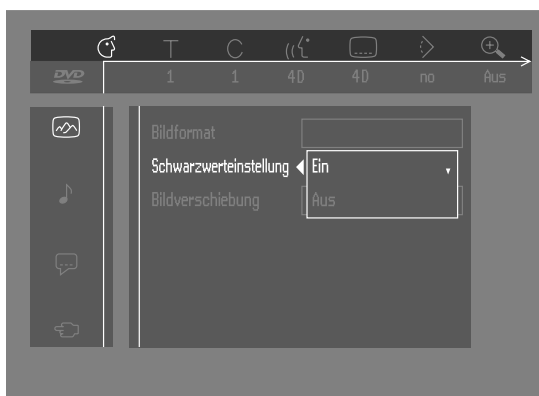



### - Bildverschiebung

Das Bild wird werkseitig in der Bildschirmmitte zentriert. Hier haben Sie die Möglichkeit, die Position des Bildes nach links oder rechts zu verschieben.

### Sound

#### - Digital-Ausgang

Werkseitige Einstellung: ALL (Alle). Dies bedeutet, dass sowohl der koaxiale als auch der optische Ausgang eingeschaltet sind. Stellen Sie den Ausgang auf OFF (Aus), wenn keines der Geräte, die Sie an Ihren Spieler anschließen, über einen Digitaleingang verfügt.

Wenn keines der angeschlossenen Geräte über einen digitalen Mehrkanal-Sound-Decoder verfügt, stellen Sie den Digital-Ausgang Ihres Spielers auf PCM (Pulse Code Modulation).

#### - Analog-Ausgang

Stereo, Dolby Surround oder 3D-Sound wählen.

#### - Nacht-Modus

Optimiert die Klangdynamik bei niedrigen Lautstärken.

#### - Karaoke

Stellen Sie diese Funktion nur dann auf ON (Ein), wenn Sie eine Mehrkanal-Karaoke-DVD abspielen. Die Karaoke-Kanäle auf der DVD werden dann zu einem normalen Stereo-Ton gemischt.

### Sprache

Wählen Sie die gewünschte Sprache für die Menüs, den Ton und die Untertitel. Siehe Abschnitt 'Inbetriebnahme'.

Die Sprache für Ton und Untertitel kann auch über die Menüleiste auf dem Bildschirm angepasst werden.

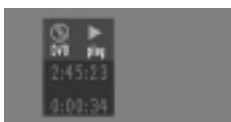

### Zusatzfunktionen

#### - Zugangskontrolle

Die Funktion Zugangskontrolle bietet folgende Möglichkeiten:

Kindersicherung – Wenn die Kindersicherung aktiviert ist (ON), muss ein vierstelliger Code eingegeben werden, um die Platten abspielen zu können.

Filterfunktion (Parental Control) – Ermöglicht die Ausfilterung bestimmter Passagen bei DVDs mit 'Parental Control'-Information (siehe 'Zugangskontrolle').

#### - Statusfenster

Zeigt den aktuellen Status des Spielers an. Zusammen mit dem Statusfenster wird die Menüleiste eingeblendet. Wenn die Wiedergabe gestoppt wird, erscheint das Statusfenster zusammen mit dem Rückmeldungsfeld im Standardbild. Siehe 'On-Screen-Display (Bildschirmmenüs)';

Werkseitig ist die Statusfenster-Funktion auf ON (Ein) eingestellt. Wählen Sie OFF (Aus), wenn das Statusfenster nicht angezeigt werden soll.

#### - Bitraten-Anzeige

Wenn diese Funktion aktiviert ist, werden die Video-, Audio- und Gesamtbitrate angezeigt (nur bei der Wiedergabe von DVDs und SVCDs).

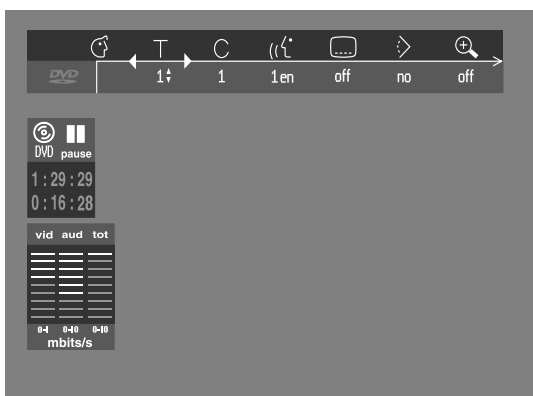

## Zugangskontrolle; Kindersicherung (DVD und VCD)

### Aktivieren/Deaktivieren der Kindersicherung



- 1 Bei gestoppter Wiedergabe mit Hilfe der ▼/▲ Tasten im Menü Zusatzfunktionen die Funktion **ACCESS CONTROL** (Zugangskontrolle) wählen.
- 2 Einen vierstelligen PIN-Code Ihrer eigenen Wahl eingeben.
- 3 Den PIN-Code zur Kontrolle ein zweites Mal eingeben.
- 4 Mit den ▼/▲ Tasten zum Menü-Eintrag ‚Child Lock‘ (Kindersicherung) gehen.
- 5 Mit der ► Taste zur Option LOCK/UNLOCK (Aktivieren/Deaktivieren) gehen.
- 6 Mit den ▼/▲ Tasten LOCK (Aktivieren) wählen.
- 7 Die Wahl mit **OK** oder durch Drücken der Taste ◀ bestätigen, anschließend erneut ◀ drücken, um das Menü zu verlassen.
  - Jetzt können Disks, die nicht für Kinder freigegeben sind (siehe unten), nur noch nach Eingabe des vierstelligen PIN-Codes abgespielt werden.
- 8 Zum Deaktivieren der Kindersicherung UNLOCK wählen.

*Hinweis: Die Bestätigung des vierstelligen PIN-Codes ist immer dann erforderlich, wenn:*

- der Code zum ersten Mal eingegeben wird (siehe oben),
- der Code geändert wird (siehe ‚Ändern des vierstelligen PIN-Codes‘),
- der Code gelöscht wird (siehe ‚Ändern des vierstelligen PIN-Codes‘).

### Freigeben von Disks

- Die betreffende Disk einlegen. Siehe ‚Einlegen einer Disk‘.
  - Das Dialogfenster ‚Kinderschutz‘ erscheint.

Sie werden aufgefordert, den Geheimcode für ‚Play Once‘ (Einmal abspielen) oder ‚Play Always‘ (Immer abspielen) einzugeben. Wenn Sie ‚Play Once‘ wählen, kann die Disk wiedergegeben werden, solange sie sich im Spieler befindet und der Spieler eingeschaltet bleibt. Wenn Sie ‚Play Always‘ wählen, ist die betreffende Disk für Kinder freigegeben und kann jederzeit abgespielt werden, selbst wenn die Kindersicherung eingeschaltet ist.

*Hinweis: Im Spieler kann eine Liste von maximal 50 für Kinder freigegebene Disks abgespeichert werden. Eine Disk wird in diese Liste aufgenommen, wenn im Dialogfenster ‚Kinderschutz‘ die Option ‚Immer abspielen‘ gewählt wird. Jedesmal, wenn eine für Kinder freigegebene Disk abgespielt wird, wird sie in der Liste an erste Stelle gesetzt. Wenn die Liste voll ist und eine neue Platte hinzugefügt wird, wird die Disk, die sich an unterster Stelle auf der Liste befindet, von der Liste entfernt. Bei doppelseitigen DVDs kann jede Seite eine eigene ID haben. Um eine doppelseitige Disk vollständig für Kinder freizugeben, muss jede Seite einzeln freigegeben werden.*

*Bei „mehrbändigen“ VCDs kann jeder Band eine eigene ID haben. Um den kompletten Set für Kinder freizugeben, muss jeder Band einzeln freigegeben werden.*

### Rückgängig machen der Freigabe

- Die betreffende Disk einlegen. Siehe ‚Einlegen einer Disk‘.
  - Die Wiedergabe startet automatisch.
- Die Taste ■ drücken, während das Symbol ☺ sichtbar ist.
  - Das Symbol ☹ erscheint. Die Freigabe der Disk für Kinder ist damit aufgehoben.

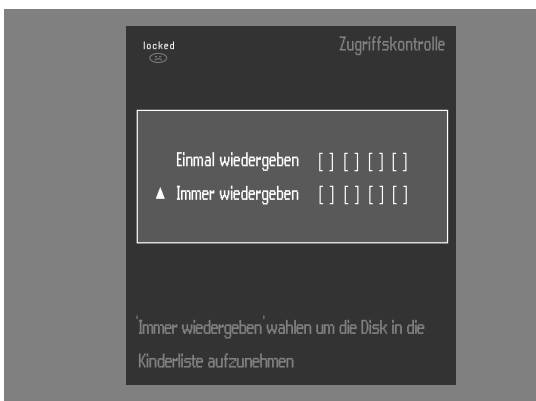



## Zugangskontrolle; Filterfunktion (nur DVD-Video)

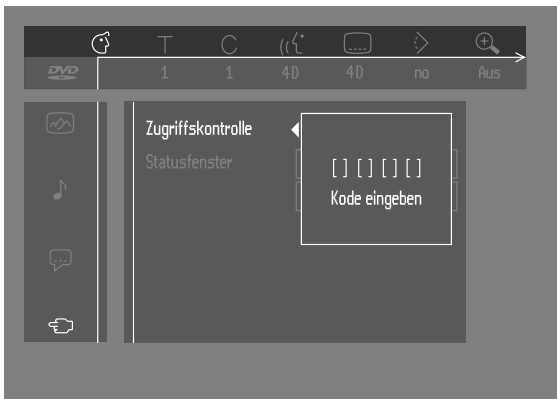

Spielfilme auf DVDs können Szenen enthalten, die nicht für Kinder geeignet sind. Solche DVDs können mit Filterinformationen versehen sein, die sich auf die komplette DVD oder nur auf bestimmte Szenen beziehen. Die betreffenden Szenen sind mit Filterwerten von 1 bis 8 versehen, und häufig stehen auf der DVD alternative Szenen zur Verfügung, die für Kinder besser geeignet sind. Die Filterwerte sind länderspezifisch. Mit Hilfe der Filterfunktion („Parental Control“) können Sie verhindern, daß sich Ihre Kinder DVDs ansehen, die nicht für sie geeignet sind, oder Sie können dafür sorgen, daß bestimmte Szenen durch alternative, besser geeignete Szenen ersetzt werden.

### Aktivieren/Deaktivieren der Filterfunktion

- 1 Bei gestoppter Wiedergabe mit Hilfe der ▼/▲ Tasten im Menü Zusatzfunktionen die Funktion **ACCESS CONTROL** (Zugangskontrolle) wählen.
- 2 Den vierstelligen PIN-Code eingeben. Gegebenenfalls muss der Code zur Kontrolle noch ein zweites Mal eingegeben werden.
- 3 Mit den ▼/▲ Tasten zum Menü-Eintrag ‚Parental Control‘ (Filterfunktion) gehen.
- 4 Mit der ► Taste zum Menü-Eintrag **VALUE ADJUSTMENT** (Einstellung des Filterwerts, 1-8) gehen.
- 5 Anschließend mit den ▼/▲ Tasten oder den Zifferntasten auf der Fernbedienung für die eingelegte DVD einen Filterwert von 1 bis 8 wählen.

*Filterwert 0 (angezeigt als ‘- -’):*

Die Filterfunktion ist nicht aktiviert. Die DVD wird in vollem Umfang abgespielt.

*Filterwert 1 bis 8:*

Die DVD enthält Szenen, die nicht für Kinder geeignet sind. Wenn Sie einen Filterwert eingeben, werden nur solche Passagen wiedergegeben, deren Wert nicht über den gewählten Filterwert hinausgeht. Szenen mit einem höheren Wert werden nicht gespielt, es sei denn, es steht eine alternative Szene auf der DVD zur Verfügung. Der Wert der alternativen Szene darf allerdings auch nicht über den eingestellten Filterwert hinausgehen. Wenn der Spieler keine geeignete Alternative findet, stoppt die Wiedergabe und der vierstellige Code muss eingegeben werden.

- 6 Zur Bestätigung der Wahl **OK** oder ◀ drücken. Zum Verlassen des Menus erneut ◀ drücken.

### Land

- 1 Bei gestoppter Wiedergabe mit Hilfe der ▼/▲ Tasten im Menü Zusatzfunktionen die Funktion **ACCESS CONTROL** (Zugangskontrolle) wählen.
- 2 Den vierstelligen PIN-Code eingeben.
- 3 Mit den ▼ Tasten zum Menü-Eintrag **CHANGE COUNTRY** (Ändern der Ländereinstellung) gehen.
- 4 Die ► Taste drücken.
- 5 Mit den ▼/▲ Tasten ein Land wählen.
- 6 Zur Bestätigung der Wahl **OK** oder ◀ drücken. Zum Verlassen des Menus erneut ◀ drücken.

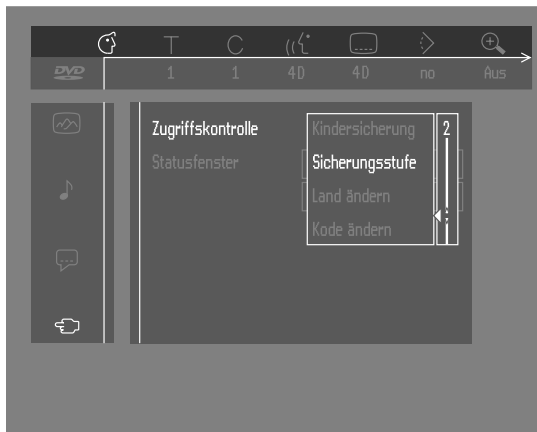

## **Ändern des vierstelligen PIN-Codes**

- 1** Bei gestoppter Wiedergabe mit Hilfe der ▼/▲ Tasten im Menü Zusatzfunktionen die Funktion **ACCESS CONTROL** (Zugangskontrolle) wählen.
- 2** Den alten Code eingeben.
- 3** Mit der ▼ Taste zum Menü-Eintrag **CHANGE CODE** (Ändern des Codes) gehen.
- 4** Die ► Taste drücken.
- 5** Den neuen vierstelligen PIN-Code eingeben.
- 6** Den Code zur Kontrolle ein zweites Mal eingeben und die Eingabe durch Drücken von **OK** bestätigen.
- 7** Taste ◀ drücken, um das Menü zu verlassen.

*Hinweis: Wenn Sie Ihren PIN-Code einmal vergessen haben, können Sie den Code löschen, indem Sie im Zugangskontroll-Dialog viermal die Taste 9 drücken. Anschließend können Sie wie oben beschrieben einen neuen Code (zweimal!) eingeben.*

## **Rechtlicher Hinweis zur 'PARENTAL CONTROL'-Filterfunktion**

Dieser DVD-Spieler verfügt über eine 'PARENTAL CONTROL'-Filterfunktion, die beim Abspielen von DVDs mit der entsprechenden Software-Codierung je nach der gewählten Einstellung aktiv wird. Die Filterfunktion entspricht dem technischen Standard des Geräteherstellers und der für den Inhalt der DVDs verantwortlich zeichnenden Produzenten. Bitte beachten Sie, dass die 'PARENTAL CONTROL'-Filterfunktion bei DVDs, die keine dementsprechende Software-Codierung besitzen, nicht funktioniert. Bitte berücksichtigen Sie auch, dass bei den Geräteherstellern und den Vertretern der DVD-Industrie zum Zeitpunkt der Markteinführung dieses DVD-Spielers hinsichtlich der technischen Standards in bestimmten Punkten noch kein einheitlicher Standpunkt vorlag. Philips kann daher keine Garantie für die Funktion der 'PARENTAL CONTROL'-Filterfunktion geben und übernimmt keinerlei Haftung für etwaige Folgen, die sich aus dem unbeabsichtigten Konsum des DVD-Inhalts ergeben können.

Bei Zweifeln sollten Sie sich, bevor Sie Ihren Kindern die Erlaubnis zum Gebrauch des Spielers erteilen, bei jeder DVD vergewissern, ob der Spieler sich bei der Wiedergabe der DVD an die von Ihnen gewählten Filtereinstellung hält.



---

## Wiedergabe einer Video-CD

### Wiedergabe einer Disk



- Nach Einlegen der Disk und Schließen der Schublade startet automatisch die Wiedergabe. Im Statusfenster und auf dem Display des Spielers werden der Disk-Typ sowie der Inhalt und die Spieldauer der Disk angezeigt.
- Bei bestimmten Disks werden Sie vom Spieler aufgefordert, einen Eintrag aus einem Menü zu wählen. Wenn die Auswahlmöglichkeiten numeriert sind, drücken Sie die entsprechende Zifferntaste.
- Der gerade laufende Titel und die Nummer des Kapitels werden in der Menüleiste und auf dem Display des Spielers angezeigt. Die abgelaufene Spielzeit wird ebenfalls im Statusfenster und auf dem Display des Spielers angezeigt.

- Bei Bedarf können Sie mit der Taste **Sound** zwischen Stereo, Dolby Surround oder 3D-Sound wählen.
- Die Wiedergabe kann jederzeit durch Drücken von Taste ■ unterbrochen werden.
  - In diesem Fall erscheint das Standardbild auf dem Bildschirm.
- Sie können die Wiedergabe von dem Punkt, an dem sie unterbrochen wurde, fortsetzen. Zunächst ► drücken; wenn das Fortsetzungssymbol ► auf dem Bildschirm erscheint, erneut ► drücken.

Die Fortsetzungsfunktion betrifft nicht nur die Disk im Spieler, sondern auch die vier zuletzt abgespielten Platten. Sie können die Platte einfach wieder einlegen und die Taste ► drücken. Wenn das Fortsetzungssymbol ► auf dem Bildschirm erscheint, drücken Sie erneut die Taste ►.

---

## Hauptfunktionen



*Hinweis: Sofern nicht anders angegeben, beziehen sich alle beschriebenen Bedienungsschritte auf die Fernbedienung. Einige Schritte können auch über die Menüleiste auf dem Bildschirm durchgeführt werden (siehe Abschnitt 'Bedienung über die Menüleiste').*

### Wechsel zu einem anderen Titel/Stück

Wenn sich mehr als ein Titel oder Stück auf der Disk befinden (dies geht aus den Angaben auf der Menüleiste und dem Display des Spielers hervor), können Sie folgendermaßen zu einem anderen Titel oder Stück wechseln:

- Während der Wiedergabe zunächst die Taste T-C (Titel/Kapitel) und anschließend kurz die Taste ►| drücken, um zum nächsten Titel oder zum nächsten Stück zu wechseln.
- Während der Wiedergabe zunächst die Taste T-C (Titel/Kapitel) und anschließend kurz die Taste |◀ drücken, um zum Anfang des aktuellen Titels/Stücks zurückzukehren. Die Taste |◀ zweimal kurz drücken, um zum vorhergehenden Titel/Stück zu wechseln.

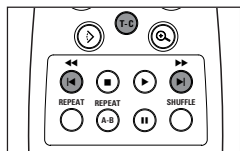

## Wechsel zu einem anderen Kapitel/Index

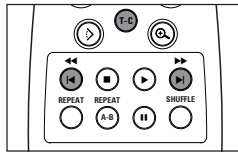

Wenn ein Titel oder ein Stück auf einer Disk in mehrere Kapitel bzw. Indexe unterteilt ist (dies geht aus den Angaben auf der Menüleiste und dem Display des Spielers hervor), können Sie folgendermaßen zu einem anderen Kapitel oder Index wechseln:

- Während der Wiedergabe kurz **▶|** drücken, um zum nächsten Kapitel/Index zu wechseln.
- Während der Wiedergabe kurz **|◀** drücken, um zum Anfang des aktuellen Kapitels/Indexes zurückzukehren. Die Taste **|◀** **zweimal** kurz drücken, um zum vorhergehenden Kapitel/Index zu wechseln.
- Zur Direktwahl eines bestimmten Kapitels oder Indexpunktes C (Chapter/Track = Kapitel/Indexpunkt) wählen und anschließend die Kapitel-/Indexpunkt-Nummer mit Hilfe der Zifferntasten (0-9) eingeben.

*Hinweis: Bei mehrstelligen Nummern müssen die einzelnen Ziffern rasch hintereinander eingegeben werden.*

## Standbild und Bild-für-Bild-Wiedergabe

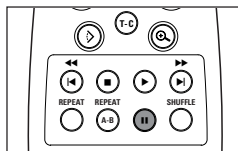

- In der Menüleiste das Symbol **◀|▶** (Bild-für-Bild) wählen.
- Die **▼** Taste drücken, um das Bild-für-Bild-Menü zu öffnen.
  - Der Spieler schaltet jetzt auf PAUSE.
- Mit den Cursor-Tasten **◀ ▶** das vorhergehende oder das nächste Einzelbild aufrufen.
- Zum Verlassen des Bild-für-Bild-Modus Taste **▶** oder **▲** drücken.

Sie können auch die Taste **;** auf der Fernbedienung verwenden, um zum nächsten Einzelbild zu wechseln.

## Suchlauf

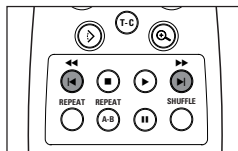

- In der Menüleiste das Symbol **◀▶** (schneller Suchlauf) wählen.
- Mit der **▼** Taste das Menü 'Fast Motion' (schneller Suchlauf) öffnen.
- Mit den **◀ ▶** Tasten die gewünschte Geschwindigkeit wählen: -32, -8 oder -4 (rückwärts) oder +4, +8, +32 (vorwärts).
- 1 wählen, um wieder zur normalen Geschwindigkeit zurückzukehren.
- Zum Verlassen des schnellen Suchlaufs Taste **▶** oder **▲** drücken.

Der schnelle Suchlauf vorwärts oder rückwärts kann über den gesamten Geschwindigkeitsbereich hinweg auch durch Gedrückthalten von **◀◀** oder **▶▶** betätigt werden.

## Wiederholung

### DVD-Video-Disks - Kapitel/Titel/DVD wiederholen

- Zum Wiederholen des aktuellen Kapitels die Taste **REPEAT** drücken.
  - Auf dem Display des Spielers erscheint die Anzeige **REPEAT CHAPTER** (Wiederholung des Kapitels).
- Zum Wiederholen des aktuellen Titels die Taste **REPEAT** ein zweites Mal drücken.
  - Auf dem Display erscheint die Anzeige **REPEAT TITLE** (Wiederholung des Titels).
- Zum Wiederholen der gesamten DVD die Taste **REPEAT** ein drittes Mal drücken.
  - Auf dem Display erscheint die Anzeige **REPEAT appears** (Wiederholung).
- Zum Verlassen des Wiederholmodus die Taste **REPEAT** ein viertes Mal drücken.

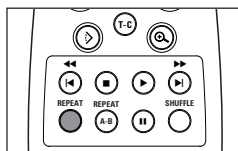

CHAPTER  
REPEAT

TITLE  
REPEAT

REPEAT

TRACK  
REPEAT

REPEAT

### Video-CDs - Stück/CD wiederholen

- Zum Wiederholen des aktuellen Stücks die Taste **REPEAT** drücken.
  - Auf dem Display erscheint die Anzeige **REPEAT TRACK** (Stück wiederholen).
- Zum Wiederholen der gesamten CD die Taste **REPEAT** ein zweites Mal drücken.
  - Auf dem Display erscheint die Anzeige **REPEAT** (Wiederholung).
- Zum Verlassen des Wiederholmodus die Taste **REPEAT** ein drittes Mal drücken.

### Wiederholung A-B

Zum Wiederholen einer Passage innerhalb eines Titels:

- Beim gewünschten Startpunkt die Taste **REPEAT A-B** drücken.
  - Auf dem Bildschirm erscheint kurzfristig die Anzeige **A-**.
- Bei Erreichen des gewünschten Endpunkts erneut die Taste **REPEAT A-B** drücken;
  - Auf dem Bildschirm erscheint kurzfristig die Anzeige **A-B REPEAT**. Anschließend wird die Passage wiederholt (auf dem Display des Spielers erscheint während der Wiederholung die Anzeige **A-B REPEAT**).
- Zum Verlassen der Passage erneut die Taste **REPEAT A-B** drücken.

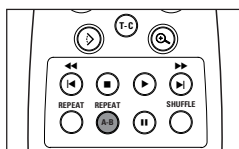

A -B REPEAT

### Zufallswiedergabe (Shuffle)

#### DVD-Video-Disks

Mit dieser Funktion werden die einzelnen Kapitel innerhalb eines Titels – sofern der betreffende Titel mehrere Kapitel enthält – in zufälliger Reihenfolge wiedergegeben.

- Während der Wiedergabe die Taste **SHUFFLE** drücken.
  - Auf dem Bildschirm erscheint etwa 2 Sekunden lang die Anzeige **SHUFFLE**.
- Um zur normalen Wiedergabe zurückzukehren, erneut die Taste **SHUFFLE** drücken.

#### Video-CDs

Mit dieser Funktion werden die einzelnen Stücke auf der CD – sofern die betreffende CD mehrere Stücke enthält – in zufälliger Reihenfolge wiedergegeben.

- Während der Wiedergabe die Taste **SHUFFLE** drücken.
  - Auf dem Bildschirm erscheint etwa 2 Sekunden lang die Anzeige **SHUFFLE**.
- Um zur normalen Wiedergabe zurückzukehren, erneut die Taste **SHUFFLE** drücken.

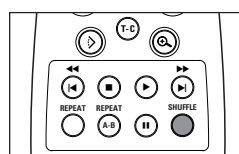

SHUFFLE

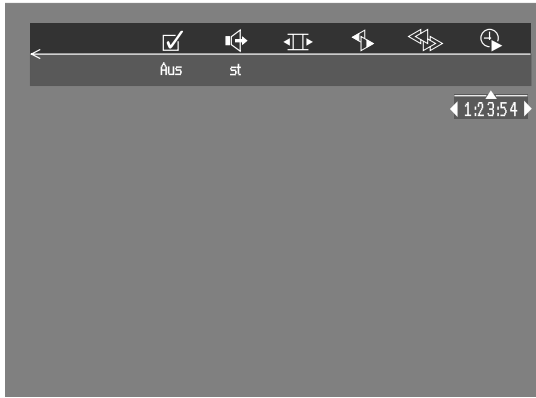

## Zeitpositionswahl

Mit dieser Funktion können Sie eine Zeitposition auf der Disk wählen, an der die Wiedergabe gestartet werden soll.

- In der Menüleiste das Symbol (Zeitpositionswahl) wählen.
- Die Taste **▼** drücken.
  - Der Spieler schaltet jetzt auf **PAUSE**.
  - Auf dem Bildschirm erscheint ein Feld, das die abgelaufene Spielzeit der aktuellen Disk anzeigt.
- Mit den Zifferntasten die gewünschte Zeitposition in das Feld eingeben (von links nach rechts: Stunde, Minute, Sekunde).
  - Sobald die Stunde eingegeben wurde, leuchtet das Minutenfeld auf, und sobald die Minute eingegeben wurde, leuchtet das Sekundenfeld auf.
- Die eingegebene Startzeit mit **OK** bestätigen.
  - Das Feld zur Eingabe der Zeitposition verschwindet und die Wiedergabe startet ab der gewählten Zeitposition.

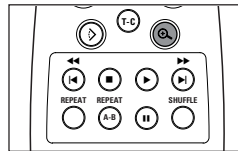

## Zoom

Mit der Zoom-Funktion können Sie das Videobild vergrößern und das vergrößerte Bild schwenken.

- In der Menüleiste das Symbol (Zoom) wählen.
- Die Tasten **▼/▲** verwenden, um die ZOOM-Funktion zu aktivieren und den gewünschten Zoom-Faktor einzustellen: 1.33 oder 2 oder 4.
  - Der Spieler schaltet auf Pause.
  - Der gewählte Zoom-Faktor erscheint unter dem Zoom-Symbol in der Menüleiste. Unter der Menüleiste erscheint die Aufforderung 'Press OK to pan' (OK drücken, um zu schwenken).
  - Das Bild ändert sich entsprechend.
- Die Wahl mit **OK** bestätigen.
  - Die Cursor-Symbole erscheinen auf dem Bildschirm: **▲ ▼ ◀ ▶** und **OK**.
- Wenn die Taste **OK** gedrückt wird, erscheint nur das gezoomte Bild auf dem Bildschirm.
- Wenn Sie zoomen möchten, können Sie auch jederzeit die Taste (Zoom) drücken. Den gewünschten Zoom-Faktor wie oben beschrieben wählen.
- Zum Verlassen des Zoom-Modus:
  - Die Taste **▶** drücken.
  - Die Wiedergabe wird fortgesetzt.
  - Die Taste **STOP, MENU OSD** drücken.

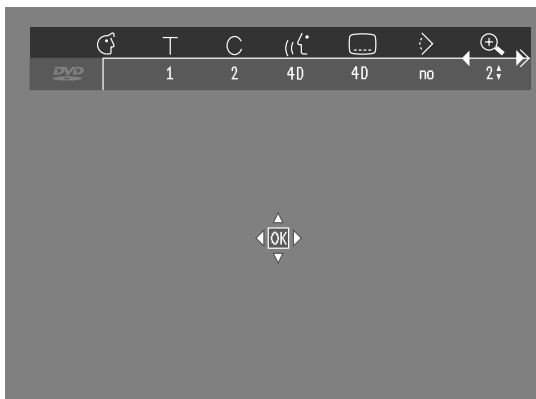
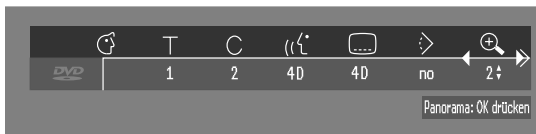

## FTS-Video

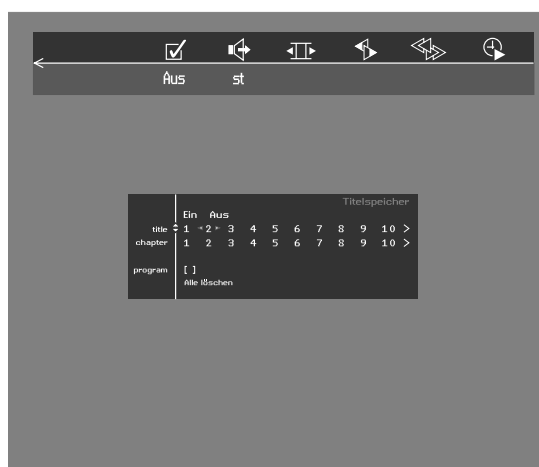

- Mit der FTS-Video-Funktion (FTS = Festprogrammierbarer Titelspeicher) können Sie die bevorzugten Titel und Kapitel Ihrer DVDs oder die Lieblingsstücke Ihrer VCDs jeweils als Programme in Ihrem Spieler abspeichern.
- Jedes FTS-Programm kann maximal 20 Einträge (Titel, Kapitel, Stücke) enthalten.
- Sobald ein FTS-Programm abgespielt wird, wird es an die Spitze der Liste mit allen FTS-Programmen gesetzt. Wenn die Liste voll ist und ein neues Programm hinzugefügt wird, wird das Programm, das sich an unterster Stelle in der Liste befindet, von der Liste entfernt.
- Die verfügbaren FTS-Programme können jederzeit aufgerufen und abgespielt werden.

### Speichern eines FTS-Video-Programms

- Bei gestoppter Wiedergabe die Option **Video FTS**  in der Menüleiste wählen.
- Die Taste **▼** drücken, um das Menü zu öffnen.
  - Das **Video-FTS**-Menü erscheint.
- Mit der **◀** oder **▶** Taste oder mit **FTS** die Option **ON** oder **OFF** wählen (Ein bzw. Aus).

### Speichern von Titeln/Stücken

- Die Taste **▼** drücken, um das Menü **TITLES** zu öffnen.
- Mit der **◀** und **▶** Taste den gewünschten Titel wählen.
- Die Wahl mit **OK** bestätigen.
  - Die Nummer des Titels wird zur Auswahl hinzugefügt.

### Speichern von Kapiteln/Indexen

- Bei der betreffenden Titelnummer die **▼** Taste drücken.
  - Die Titelnummer wird markiert und der Cursor springt zum ersten verfügbaren Kapitel innerhalb des betreffenden Titels.
- Mit den **◀** und **▶** Tasten die gewünschte Kapitelnummer wählen.
- Die Wahl mit **OK** bestätigen..
  - Das gewählte Kapitel wird mit dem entsprechenden Titel zur Auswahl hinzugefügt.
- Zum Verlassen des **Video FTS**  Menüs die Taste **MENU OSD** drücken.

### Löschen eines FTS-Video-Programms

- Bei gestoppter Wiedergabe die Option **Video FTS**  in der Menüleiste wählen.
- Mit den **◀** und **▶** Tasten die gewünschte FTS-Nummer wählen.
- Die Taste **OK** drücken, um die gewählte Nummer zu löschen.
- Zum Verlassen des Menüs die Taste **MENU OSD** drücken.

### Wenn alle FTS-Video-Programme gelöscht werden sollen:

- Bei gestoppter Wiedergabe die Option **Video FTS**  in der Menüleiste wählen.
- Mit der **▼** Taste die Option **CLEAR ALL** wählen.
- Die Wahl mit **OK** bestätigen.
  - Alle FTS-Video-Programme werden gelöscht.
- Zum Verlassen des Menüs die Taste **MENU OSD** drücken.



## DVD-spezifische Funktionen

### DVD-Einstellungen: Auswahlmenüs

DVDs können Auswahlmenüs enthalten, mit deren Hilfe Sie bestimmte Einstellungen von Titeln oder Kapiteln Ihren eigenen Wünschen entsprechend anpassen können. Drücken Sie die jeweilige Zifferntaste oder verwenden Sie die ▼, ▲, ►, ◀ Tasten, um das betreffende Menü anzusteuern, und bestätigen Sie Ihre Wahl mit **OK**.

### Titelmenüs

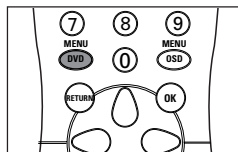

- Die Taste **MENU DVD** drücken.
  - Wenn auf der DVD ein Auswahlmenü für den betreffenden Titel vorhanden ist, dann erscheint dieses Menü auf dem Bildschirm. Wenn kein Auswahlmenü für den betreffenden Titel vorhanden ist, dann erscheint das DVD-Menü.
- Das Menü kann Optionen wie Kameraperspektive, Sprache von Ton und Untertiteln und eine Auflistung der zugehörigen Kapitel enthalten.
- Zum Verlassen des Titelmenüs erneut die Taste **MENU DVD** drücken.

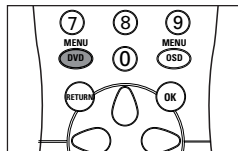
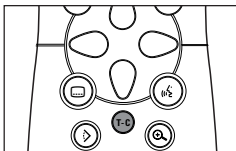

### DVD-Menü

- Erst die Taste T-C drücken, anschließend die Taste **MENU DVD** drücken.
  - Das DVD-Menü erscheint auf dem Bildschirm.
- Zum Verlassen des DVD-Menüs erst die Taste T-C drücken, anschließend die Taste **MENU DVD** drücken

### Kameraperspektive



Wenn die DVD Passagen enthält, die aus verschiedenen Kameraperspektiven aufgenommen wurden, erscheint das Symbol 'Kameraperspektive' mit der Anzahl der verfügbaren Kameraperspektiven und der jeweils aktuellen Kameraperspektive auf dem Bildschirm. Sie können die Kameraperspektive jetzt entsprechend Ihren eigenen Wünschen ändern.

- Mit den ▼/▲ Tasten die gewünschte Kameraperspektive wählen.
  - Nach kurzer Zeit wird die Wiedergabe mit der neuen Kameraperspektive fortgesetzt. Das Symbol 'Kameraperspektive' bleibt sichtbar, bis eine Passage beginnt, für die es nur eine Kameraperspektive gibt.

### Ändern der Sprache (Ton)

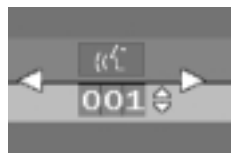

- Das Symbol (🔊) (Audio) in der Menüleiste wählen.
- Die Taste (🔊) oder ▼/▲ verwenden, um durch die vorhandene Auswahl an Sprachen zu laufen.

### Untertitel

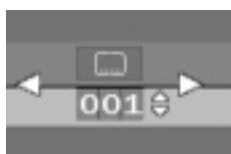

- Das Symbol (☐) (Untertitel) in der Menüleiste wählen.
- Die Taste (☐) oder ▼/▲ verwenden, um die vorhandene Auswahl an Untertiteln zu durchlaufen.

## VCD-spezifische Funktionen

### Wiedergabe-Steuerung (Playback Control, PBC)

- Eine Video-CD mit PBC einlegen und die Taste ► drücken.
- Mit den auf dem Bildschirm angegebenen Tasten das Menü durchlaufen, bis die Wiedergabe der gewählten Passage beginnt. Wenn das PBC-Menü eine Titelliste enthält, kann der gewünschte Titel direkt aufgerufen werden.
- Mit den Zifferntasten (0-9) die gewünschte Nummer eingeben.
- Die Taste **RETURN** drücken, um zum vorhergehenden Menü zurückzukehren.
- Im Menü 'Persönliche Vorzugseinstellungen' können Sie PBC mit der Option OFF ausschalten.

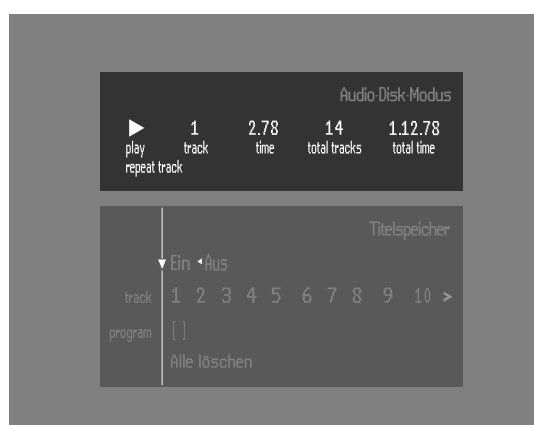

### Wiedergabe einer Audio-CD

- Nach dem Einlegen der CD startet automatisch die Wiedergabe.
- Wenn das Fernsehgerät eingeschaltet ist, erscheint die Audio-CD-Anzeige auf dem Bildschirm.
- Dabei werden die Anzahl der Stücke und die Gesamtspieldauer angezeigt.
- Während der Wiedergabe werden die Nummer des aktuellen Stücks und die abgelaufene Spielzeit des Stücks auf dem Bildschirm und auf dem Display des Spielers angezeigt.
- Die Wiedergabe stoppt automatisch am Ende der CD.
- Zum Stoppen der Wiedergabe vor Ende der CD die Taste ■ drücken.

### Pause

- Zum vorübergehenden Anhalten der Wiedergabe die Taste ■ drücken.
- Zum Fortsetzen der Wiedergabe die Taste ► drücken.

### Suchlauf

- Zum Durchsuchen der CD mit 4fach erhöhter Geschwindigkeit (vorwärts oder rückwärts) die Taste ◀◀ oder ▶▶ während der Wiedergabe etwa 1 Sekunde lang gedrückt halten.
  - ▶ Der Suchlauf beginnt; der Ton ist dabei teilweise gedämpft.
- Um die Geschwindigkeit auf das 8fache zu steigern, erneut die Taste ◀◀ oder ▶▶ drücken.
  - ▶ Der Suchlauf wird mit 8facher Geschwindigkeit fortgesetzt; der Ton ist dabei vollständig stummgeschaltet.
- Um auf 4fache Geschwindigkeit zurückzuschalten, erneut die Taste ◀◀ oder ▶▶ drücken.
- Wenn das Fernsehgerät eingeschaltet ist, werden jedesmal, wenn die Taste ◀◀ oder ▶▶ gedrückt wird, die Geschwindigkeit und die Richtung des Suchlaufs auf dem Bildschirm angezeigt.
- Zum Beenden der Suche die Taste ► drücken (Wiedergabe wird fortgesetzt) oder die Taste ■ drücken (Wiedergabe wird gestoppt).

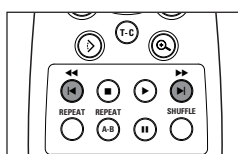
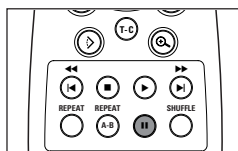

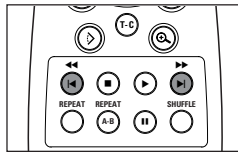

### **Wechsel zu einem anderen Stück**

- Während der Wiedergabe kurz die Taste ►| drücken, um zum nächsten Stück zu wechseln.
- Während der Wiedergabe kurz die Taste |◄ drücken, um zum Anfang des aktuellen Stücks zurückzukehren. Die Taste |◄ **zweimal** kurz drücken, um zum vorhergehenden Stück zu wechseln.
- Um ein Stück direkt aufzurufen, die Nummer des Stücks mit den Zifferntasten (0-9) eingeben.

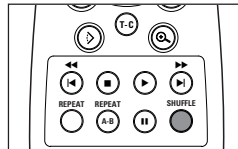

### **Zufallswiedergabe (Shuffle)**

- Während der Wiedergabe die Taste **SHUFFLE** drücken.
  - Die Reihenfolge, in der die Stücke abgespielt werden, wird verändert.
- Um zur normalen Wiedergabe zurückzukehren, erneut die Taste **SHUFFLE** drücken.

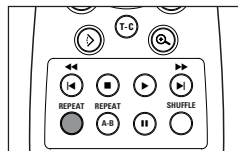

### **Stück/CD wiederholen**

- Zum Wiederholen des aktuellen Stücks die Taste **REPEAT** drücken.
  - Auf dem Display erscheint die Anzeige **REPEAT TRACK**.
- Zum Wiederholen der gesamten CD die Taste **REPEAT** ein zweites Mal drücken.
  - Auf dem Display erscheint die Anzeige **REPEAT**.
- Zum verlassen des Wiederholmodus die Taste **REPEAT** ein drittes Mal drücken.

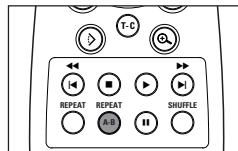

### **Wiederholung A-B**

Zum Wiederholen einer Passage:

- Beim gewünschten Startpunkt die Taste **REPEAT A-B** drücken.
  - Auf dem Display des Spielers erscheint die Anzeige **A-**.
- Bei Erreichen des gewünschten Endpunkts erneut die Taste **REPEAT A-B** drücken.
  - Auf dem Display des Spielers erscheint die Anzeige **A-B**. Die Passage wird fortlaufend wiederholt.
- Zum Verlassen der Passage erneut die Taste **REPEAT A-B** drücken.

---

## FTS-Programm

- Mit der FTS-Funktion (FTS = Festprogrammierbarer Titelspeicher) können sie die Lieblingstücke Ihrer CDs jeweils als Programm in Ihrem Spieler abspeichern.
- Jedes FTS-Programm kann maximal 20 Stücke enthalten.

---

### Speichern eines FTS-Programms

- 1 Eine CD einlegen und die Wiedergabe stoppen.
- 2 Mit der Taste ▼ zur Liste der verfügbaren Stücke gehen.
- 3 Mit der ◀ oder ▶ Taste die gewünschten Stücke aus der Liste auswählen. Mit den Zifferntasten keys (0-9) kann ein Stück auch direkt aufgerufen werden.
- 4 Zum Speichern der gewünschten Stücke jeweils die Taste **OK** drücken.
  - Die Nummern der gewählten Stücke werden zur Auswahlliste hinzugefügt.
  - Auf dem Bildschirm und auf dem Display des Spielers werden die Anzahl der Stücke und die Spieldauer des Programms angezeigt.

Wenn das FTS-Programm komplett ist, die Taste ▶ drücken, um die Wiedergabe zu starten, oder die Taste ▲ drücken, um zum Stopp-Modus zurückzukehren. In beiden Fällen wird das FTS-Programm automatisch gespeichert.

### Ein- und Ausschalten von FTS

- 1 Mit den ▲/▼ Tasten ganz nach oben gehen.
- 2 Mit ◀ oder ▶ den FTS ein- oder ausschalten (ON bzw. OFF)

### Löschen eines Stücks aus einem FTS-Programm

- 1 Mit der ▼ Taste zur Liste der ausgewählten Stücke gehen.
- 2 Mit den ◀ und ▶ Tasten die Nummer des zu löschenden Stücks wählen.
- 3 Zur Bestätigung der Wahl die Taste **OK** drücken.
  - Das betreffende Stück wird aus der Liste der ausgewählten Stücke entfernt.

### Löschen des kompletten Programms

- Mit der ▼ Taste die Option 'Clear All' wählen. Die Wahl mit **OK** bestätigen.
  - Das komplette FTS-Programm der CD wird gelöscht.

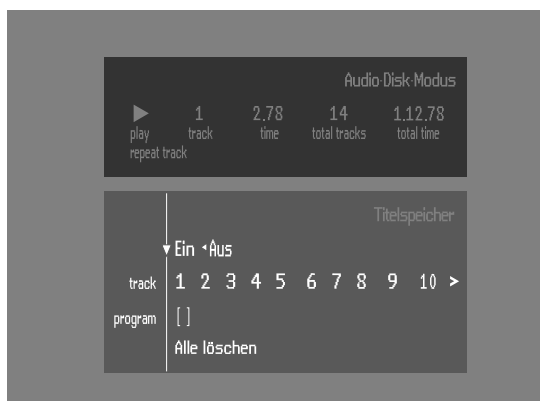

# Behebung von Fehlfunktionen

---

Wenn Sie eine Fehlfunktion bei Ihrem DVD-Video-Spieler vermuten, sollten sie zuerst die nachstehenden Punkte überprüfen. Vielleicht haben Sie einfach nur eine Kleinigkeit übersehen. Versuchen Sie unter keinen Umständen, das Gerät selbst zu reparieren - hierdurch verlieren Sie Ihren Garantieanspruch.

Richten Sie sich nach den jeweiligen Fehlfunktionen. Führen Sie anschließend nur die Schritte durch, die nachfolgend als Abhilfemaßnahmen für den betreffenden Fehler aufgeführt sind.

<b>Fehlfunktion</b>	<b>Abhilfe</b>
<b>Kein Strom</b>	Kontrollieren, ob das Netzkabel richtig angeschlossen ist. Kontrollieren, ob die Steckdose Strom führt. Schließen Sie hierfür ein anderes Gerät an die Steckdose an.
<b>Kein Bild</b>	Kontrollieren, ob das Fernsehgerät eingeschaltet ist. Die Video-Anschlüsse kontrollieren.
<b>Verzerrtes Bild</b>	Die Disk auf Fingerabdrücke kontrollieren und mit einem weichen Tuch von der Mitte zum Rand hin sauberwischen. Manchmal kann es zu kurzen Verzerrungen kommen. Hierbei handelt es sich nicht um eine Fehlfunktion.
<b>Vollständig verzerrtes Bild oder keine Farbe im Bild beim Spieler-Menü</b>	Wenn das Bild vollständig verzerrt ist oder in vertikaler Richtung über den Bildschirm rollt, kontrollieren, ob die NTSC/PAL-Einstellung des DVD-Spielers mit dem Video-Signal des Fernsehgeräts übereinstimmt. Wenn das Video-Signal Ihres Fernsehgeräts NTSC ist, den DVD-Spieler auf NTSC stellen. Wenn das Video-Signal Ihres Fernsehgeräts PAL ist, den DVD-Spieler auf PAL stellen – siehe <b>NTSC/PAL-Einstellungen</b> .
<b>Verzerrtes Bild oder Schwarz-Weiß-Bild bei einer DVD oder Video-CD</b>	Das Format der DVD oder Video-CD stimmt nicht mit dem Video-Signal Ihres Fernsehgeräts überein.
<b>Kein Ton</b>	Audio-Anschlüsse kontrollieren. Bei Verwendung eines HiFi-Verstärkers die Funktion des Verstärkers mit einer anderen Signalquelle überprüfen.
<b>Verzerrter Ton vom HiFi-Verstärker</b>	Sicherstellen, dass keine Audio-Verbindung zum Phono-Eingang des Verstärkers vorliegt.
<b>Kein Tonsignal am Digitalausgang</b>	Die Digitalanschlüsse kontrollieren. Sicherstellen, dass der Digitalausgang auf ALL oder PCM eingestellt ist (siehe 'Persönliche Vorzugseinstellungen'). Prüfen, ob der Receiver für das Audio-Format der gewählten Sprache (Ton) geeignet ist.
<b>Disk kann nicht abgespielt werden</b>	Kontrollieren, ob die Disk mit der bedruckten Seite nach oben eingelegt wurde. Die Disk reinigen. Kontrollieren, ob die Disk defekt ist. Zu diesem Zweck eine andere Disk ausprobieren. Kontrollieren, ob die Disk Spuren einer Beschädigung aufweist, stark zerkratzt oder verbogen (= nicht gleichmäßig flach) ist.
<b>Keine Rückkehr zur Startanzeige, wenn die Disk entnommen wird. Der Spieler reagiert nicht auf die Fernbedienung.</b>	Den Spieler ausschalten, dann wieder einschalten. Kontrollieren, ob das Programm eine andere Disk anfordert. Die Fernbedienung direkt auf den Sensor an der Vorderseite des Spielers richten. Etwaige Hindernisse zwischen dem Spieler und der Fernbedienung entfernen. Die Batterien in der Fernbedienung überprüfen und gegebenenfalls austauschen.

---

## Fehlfunktion

## Abhilfe

---

**Tasten funktionieren nicht.**

Den Spieler ganz neu starten. Dazu das Netzkabel aus der Wandsteckdose ziehen und wieder einstecken.

---

**Spieler reagiert bei der Wiedergabe nicht auf alle Befehle.**

Die Disk lässt bestimmte Bedienungsfunktionen nicht zu. Beachten Sie das Begleitheft der Disk.

---

**Wenn der DVD-Video-Spieler die CDs/DVDs nicht korrekt liest.**

Benutzen Sie eine im Handel erhältliche Reinigungs-CD/DVD, um die Linse zu reinigen, bevor Sie den DVD-Video-Spieler zur Reparatur bringen.

---

## Reinigen der Disks

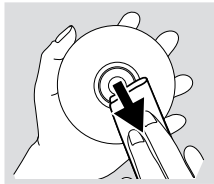

Manche Fehlfunktionen können auf Verunreinigungen der eingelegten Disk zurückzuführen sein. Damit solche Probleme gar nicht erst auftreten, sollten Sie Ihre Disks regelmäßig reinigen. Gehen Sie dabei folgendermaßen vor:

- Wenn eine Disk verschmutzt ist, reinigen Sie sie mit einem weichen Tuch. Wischen Sie dabei von der Mitte zu den Rändern hin.

**Achtung:** Verwenden Sie keine Lösungsmittel wie Waschbenzin, Verdüner, im Handel erhältliche Reinigungsmittel oder Antistatik-Sprays für Vinylplatten

# Technische Daten

## ABSPIELFORMATE

DVD-Video  
Video-CD  
CD (inkl. CD-R und CD-RW)

## OPTISCHES ABTASTSYSTEM

Lasertyp	Halbleiterlaser (AlGaAs)
Numerische Apertur	0,60 (DVD) 0,45 (VCD/CD)
Wellenlänge	650 nm (DVD) 780 nm (VCD/CD)

## DVD-FORMAT

Medium	Optische Disk
Durchmesser	12cm (8cm)
Spieldauer (12cm)	One-layer 2,15 h* Dual-layer 4 h* Doppelseitig single-layer 4,30 h Doppelseitig dual-layer 8 h*

## FERNSEHNORM

	EUROPA	USA
Anzahl Bildzeilen	(PAL/50Hz) 625	(NTSC/60Hz) 525
Wiedergabe	Multinorm	(PAL/NTSC)

## VIDEO-FORMAT

10-Bits-DA-Wandler	
Signalverarbeitung	Komponenten für DVD,
Digitale MPEG2	
Datenkompression	MPEG1 für VCD

## DVD

Horizontale Auflösung	720 Pixel**	720 Pixel**
Vertikale Auflösung	576 Zeilen	480 Zeilen

## VCD

Horizontale Auflösung	352 Pixel	352 Pixel
Vertikale Auflösung	288 Zeilen	240 Zeilen

## VIDEO-LEISTUNG

Video-Ausgangsleistung	1 Vpp, 75 Ohm
S-Video-Ausgangsleistung	Y: 1 Vpp, 75 Ohm C: 0,3 Vpp, 75 Ohm
RGB-Ausgangsleistung	1 Vpp, 75 Ohm
Schwarzwertverschiebung	Ein/Aus
Bildverschiebung	Links/Rechts

## AUDIO-FORMAT

Digital	MPEG DTS/AC-3 PCM	Compressed Digital  16, 20, 24 Bit Fs, 44.1, 48, 96 kHz
---------	-------------------------	--

Analog-Sound Stereo

Dolby Pro Logic Downmix von AC-3 Mehrkanal-Sound

3D-Sound für virtuellen 5.1-Mehrkanal-Sound mit 2 Lautsprechern

## AUDIO-LEISTUNG

DA-Wandler	24 bits
DVD	Fs 96 kHz 4 Hz - 44 kHz Fs 48 kHz 4 Hz - 22 kHz
Video-CD	Fs 44,1 kHz 4 Hz - 22 kHz
CD	Fs 44,1 kHz 4 Hz - 20 kHz
Signal/Rausch-Verhältnis (1kHz)	103 dB
Dynamischer Bereich (1kHz)	98 dB
Übersprechen (1kHz)	115 dB
Verzerrung und Rausch (1kHz)	95 dB

## ANSCHLÜSSE

SCART	SCART 2x
Video-Ausgang	Cinch (gelb)
Audio-Ausgang L+R	Cinch (weiss/rot)
Digital-Ausgang	1 koaxial IEC958 für CDDA / LPCM IEC1937 für MPEG1/2, AC-3 und DTS

## GEHÄUSE

Abmessungen (B x H x T)	435 x 92 x 320 mm
Gewicht Ca.	4 kg

## PACKUNGSGEHÄUSE

DVD-Video-Spieler  
Fernbedienung mit Batterien  
Netzkabel  
Bedienungsanleitung  
SCART-Kabel  
Audio-Video-Kabel

## HAUPTFUNKTIONEN

Stop / Wiedergabe / Pause  
Schneller Suchlauf vorwärts / rückwärts  
Zeitpositionswahl  
Einzelbild vorwärts / rückwärts  
Zeitlupe  
Auswahl Titel / Kapitel / Stück  
Nächster Titel / Voriger Titel  
Wiederholen (Kapitel / Titel / Disk) oder (Stück / Disk)  
Wiederholung A-B  
Shuffle (Zufallswiedergabe)  
Komfortable Bedienung durch graphische Benutzeroberfläche  
Perfektes Standbild mit digitalem Multi-Tap-Filter  
Zoom (x1,33, x2, x4) mit Bildoptimierung  
3D-Sound  
Virtuelles Jog-Shuttle  
Audio- und Video-Bitraten-Anzeige

## DVD-spezifische Funktionen

Wahl der Kameraperspektive  
Sprachwahl (Ton) (1 von max. 8 Sprachen)  
Sprachwahl (Untertitel) (1 von max. 32 Sprachen)  
Bildformat-Konversion (16:9, 4:3 Letterbox, 4:3 Pan Scan)  
Filterfunktion ('Parental Control') und Kindersicherung  
Disk-Menü-Support (Titelmenü und Root-Menü)  
Wiedergabefortsetzung ('Resume') (5 Disks) nach Stop / Standby  
Bildschirmschoner (75%ige Dimmung nach 15 min)  
Festprogrammierbare Speicherung von Titeln/Kapiteln

## VIDEO-CD-SPEZIFISCHE FUNKTIONEN

Wiedergabe-Steuerung für VCD-2.0-Disks  
Filterfunktion ('Parental Control') und Kindersicherung  
Wiedergabefortsetzung ('Resume') (5 Disks) nach Stop / Standby  
Bildschirmschoner (75%ige Dimmung nach 15 min)  
Festprogrammierbare Speicherung von Stücken

## AUDIO-CD-SPEZIFISCHE FUNKTIONEN

Anzeige der Spieldauer (Gesamt / Stück / Verbleibende Spielzeit pro Stück)  
Alle Audio-Funktionen über Fernbedienung abrufbar  
Festprogrammierbare Speicherung von Stücken

\* Typische Spieldauer eines zweisprachigen Spielfilms mit dreisprachigen Untertiteln.

\*\* Entspricht 500 Zeilen auf Ihrem Fernsehgerät

Änderungen der technischen Daten ohne Vorankündigung vorbehalten.