

Vienmēr šeit, lai jums palīdzētu

Reģistrējiet savu preci un saņemiet atbalstu
www.philips.com/welcome

DTM3170/12

Jautājumi?
Sazinieties
ar Philips



Lietošanas instrukcija

PHILIPS

Satura rādītājs

1. Drošība un jūsu ievēribai	3
Drošība.....	3
Jūsu ievēribai	4
2. Jūsu dokstacijas izklaides sistēma	5
Ievads.....	5
Iepakojuma saturs	5
Galvenās ierīces pārskats	6
Tālvadības pults pārskats	7
3. Darbības uzsākšana	8
FM antenas pievienošana	8
Skaļruņu pievienošana	9
Barošanas padeve	9
Tālvadības pults sagatavošana	9
Pulksteņa laika iestatīšana	10
Radiostaciju automātiskā saglabāšana	10
Ieslēgšana	10
4. Atskaņošana	11
Atskaņošana no diska.....	11
iPod/iPhone/iPad atskaņošana	11
Atskaņošana no USB atmiņas ierīces	12
Atskaņošana no Bluetooth ierīces.....	12
5. Atskaņošanas iespējas	13
Atskaņošanas pauzēšana/atsākšana	13
Atskaņošanas apturēšana	13
Pārlēkšana uz ierakstu	13
Meklēšana ieraksta ietvaros.....	13
Atkārtošanas/jauktas atskaņošanas secības izvēlēšanās	13
Ierakstu programmas izveidošana.....	13
Atskaņošanas informācijas aplūkošana	13
6. Radio klausīšanās.....	14
Radiostacijas noregulēšana	14
Radiostaciju programmēšana.....	14
Saglabātās radiostacijas izvēlēšanās	14
Atskaņošanas informācijas aplūkošana	14
7. Skaņas regulēšana	15
Skaļuma regulēšana	15
Iepriekšnoteikta skaņas efekta izvēlēšanās	15
Skaņas izslēgšana	15
Displeja spilgtuma regulēšana.....	15
8. Citas funkcijas	15
Izslēgšanās taimera iestatīšana	15
Modinātāja taimera iestatīšana	15
Atskaņošana no ārējas audioierīces.....	16
9. Informācija par precī	16
Specifikācijas.....	16
USB atskaņošanas saderīguma informācija	17
Atbalstītie MP3 disku formāti	17
10. Darbības traucējumu novēršana	18

1. Drošība un jūsu ievērbai

Pirms ierīces lietošanas izlasiet un izprotiet visas instrukcijas. Ja bojājumi ir radušies instrukciju neievērošanas dēļ, garantija nav piemērojama.

Drošība



Brīdinājums

- Nekad nenoņemiet šīs ierīces korpusu.
 - Nekad neļojiet nevienu no šīs ierīces detaļām.
 - Nekad nelūkojieties lāzera starā šīs ierīces iekšienē.
 - Nekad nenovietojiet šo ierīci uz citas elektriskās aparātūras.
 - Sargājiet šo ierīci no tiešas saules gaismas, atklātas liesmas vai karstuma.
 - Nodrošiniet, lai jūs vienmēr varētu viegli piekļūt barošanas vadam, kontaktdakšai vai adapterim, lai vajadzības gadījumā atvienotu ierīci no elektrotīkla.
-
- Ierīci nedrīkst apšļakstīt vai apliet ar nekādiem šķidrumiem.
 - Nenovietojiet uz ierīces nekādus priekšmetus, kas var to apdraudēt (piemēram, ar šķidrumu pildītus traukus, aizdegta sveces).
 - Gadījumā, ja ierīces atvienošanai no elektrotīkla tiek izmantota adaptera kontaktdakša vai uzmava, tad šai atvienošanas ierīcei ir jābūt darba kārtībā, viegli pieejamai un ērti izraujamai no elektrotīkla rozetes.
 - Vienmēr atstājiet apkārt ierīcei pietiekami daudz brīvas vietas, lai nodrošinātu tās ventilāciju.
 - Izmantojiet tikai tos piederumus/aksesuārus, ko ir norādījis ražotājs.

Rūpes par jūsu ierīci

- Neievietojiet diska nodalījumā nekādus citus priekšmetus, izņemot diskus.
- Neievietojiet diska nodalījumā salocītus vai splaisājušus diskus.

- Izņemiet diskus no diska nodalījuma, ja ilgāku laika posmu nelietosiet ierīci.
- Ierīces tīrīšanai izmantojiet tikai mikrošķiedras drāniņu.

Rūpes par apkārtējo vidi



Jūsu ierīce ir izstrādāta un izgatavota, izmantojot augstas kvalitātes materiālus un sastāvdaļas, kurus var pārstrādāt un lietot atkārtoti.



Ja ierīce ir marķēta ar īpašu simbolu – pārsvīrotu atkritumu konteineru, tas nozīmē, ka tā atbilst Eiropas Savienības direktīvas 2002/96/EK prasībām.

Lūdzu, noskaidrojiet informāciju par vietējo elektrisko un elektronisko ierīču atsevišķas savākšanas sistēmu.

Lūdzu, rīkojieties saskaņā ar vietējiem noteikumiem un neizmetiet nolietotās elektroierīces kopā ar parastiem sadzīves atkritumiem. Pareiza jūsu nolietotās elektroierīces utilizācija palīdzēs novērst iespējamo kaitējumu apkārtējai videi un cilvēku veselībai.



Jūsu ierīce satur baterijas, uz kurām attiecas Eiropas Savienības direktīvas 2006/66/EK prasības. Tā nosaka, ka baterijas nedrīkst izmest kopā ar parastiem sadzīves atkritumiem. Lūdzu, iepazīstieties ar vietējiem noteikumiem par bateriju atsevišķu savākšanu, jo pareiza izlietoto bateriju utilizācija palīdzēs novērst iespējamo kaitējumu apkārtējai videi un cilvēku veselībai.

Atbilstība

CE 0890

Šī ierīce atbilst direktīvas 1999/5/EK prasībām.

Lai pārbaudītu ES atbilstības deklarāciju, dodieties uz: http://download.p4c.philips.com/files/d/dtm3170_12/dtm3170_12_doc_eng.pdf

Šī ierīce ir marķēta ar šādu uzlīmi:



Piezīme

- Identifikācijas datu plāksnīte atrodas ierīces apakšā.

Dzirdes drošība



Brīdinājums

- Lai novērstu iespējamus dzirdes bojājumus, neklausieties augstā skaļuma līmenī ilgstošu laika posmu.

Klausieties mērenā skaļumā:

- Klausoties ausiņās pārāk skaļi, var tikt bojāta jūsu dzirde. Šīs ierīces skaņas skaļuma diapazons var sasniegt tik augstu decibelu līmeni, ka, klausoties maksimālā skaļumā pat mazāk kā minūti, tas var izraisīt dzirdes zudumu pat veselām personām. Augstākie decibeli ir paredzēti personām, kuras jau var būt piedzīvojušas daļēju dzirdes zudumu.

- Skaņa var būt maldinoša. Laika gaitā jūsu dzirdes "komforta līmenis" pielāgojas augstākiem skaņas skaļuma līmeņiem. Tāpēc pēc ilgstošas klausīšanās skaļuma līmenis, kas jums šķiet "normāls", patiesībā var būt pārāk skaļš un kaitīgs jūsu dzirdei. Lai pasargātu sevi no tā, noregulējiet skaņas skaļumu dzirdei drošā līmenī, pirms jūsu dzirde ir pielāgojusies tam, un negrieziet skaļāk.

Lai uzstādītu dzirdei drošu skaļuma līmeni:

- Noregulējiet skaļumu zemā līmenī.
- Lēnām grieziet skaļāk līdz brīdim, kamēr saklausāt skaņu skaidri, bez kropļojumiem un tā nerada diskomfortu jūsu dzirdei.

Klausieties saprātīgu laika posmu:

- Ilgstoša dzirdes pakļaušana skaņas iedarbībai pat "drošā" skaļuma līmenī arī var izraisīt dzirdes zudumu.
- Izmantojiet savu aparatūru saprātīgi un ievērojiet atbilstošus pārtraukumus.

Klausoties ausiņās, ievērojiet šādus norādījumus:

- Klausoties dzirdei drošā skaļumā un saprātīgu laika posmu.
- Esiet uzmanīgi, regulējot skaļumu, kad jūsu dzirde ir pieradusi pie esošā skaļuma līmeņa.
- Negrieziet skaņu tik skaļi, ka nedzirdat apkārt notiekošo.
- Potenciāli bīstamās situācijās esiet piesardzīgi vai arī iesauciet pārtrauciet lietošanu. Nelietojiet ausiņas, vadot motorizētu transporta līdzekli, braucot ar divriteni, vizinoties ar skrituļdēli utt. Tas var izraisīt ceļu satiksmes negadījumu un daudzās valstīs ir aizliegts.

Jūsu ievērbai

Jebkādas Philips Consumer Lifestyle tieši neapstiprinātas ierīces izmaiņas vai modifikācijas var liegt lietotājam ierīces turpmākas izmantošanas tiesības.

... Drošība un jūsu ievēribai

Vides aizsardzībai

Ražotājs ir izvairījies no visa nevajadzīgā iepakojuma lietošanas. Ierīces iepakojums ir izveidots tā, lai to varētu viegli sadalīt triju veidu materiālos: kartonā (kaste), putu polistirolā (amortizācijas materiāls) un polietilēnā (maisīni, aizsargājošā loksne).

Šī ierīce sastāv no materiāliem, kurus ir iespējams pārstrādāt un lietot atkārtoti, ja tās izjaukšanu veic specializētā uzņēmumā. Lūdzu, ievērojiet vietējos noteikumus par iepakojuma materiālu, izlietoto bateriju un nolietoto ierīču utilizāciju.



**Esiet atbildīgi
ievērojiet autortiesības**

Ar pretkopēšanu aizsargātu materiālu, tajā skaitā datorprogrammu, failu, pārraižu un skaņu ierakstu neatļautu kopiju veidošana var būt autortiesību pārkāpums un krimināli sodāms nodarījums. Šo ierīci nedrīkst izmantot šādiem mērķiem.

Made for

iPod iPhone iPad

“Made for iPod” (Izgatavots iPod), “Made for iPhone” (Izgatavots iPhone) un “Made for iPad” (Izgatavots iPad) nozīmē, ka elektroniskā papildierīce ir izstrādāta savienošanai un lietošanai tieši ar iPod, iPhone un iPad un tā ir ražotāja sertificēta un atbilst “Apple” veikspējas standartiem.

“Apple” nav atbildīgs par šīs ierīces darbību vai tās atbilstību drošības un reglamentējošiem standartiem. Lūdzu, ņemiet vērā, ka šīs papildierīces lietošana kopā ar iPod, iPhone vai iPad var ietekmēt bezvadu savienojuma veikspēju.

“iPod” un “iPhone” ir “Apple Inc.” preču zīmes, kuras ir reģistrētas ASV un citās valstīs. “iPad” ir “Apple Inc.” preču zīme.

Bluetooth

“Bluetooth®” vārdiskā preču zīme un logotipi ir reģistrētas preču zīmes, kas pieder “Bluetooth SIG, Inc.”, un “Philips” tās izmanto saskaņā ar licenci.

2. Jūsu dokstacijas izklaides sistēma

Apsveicam ar jūsu pirkumu un laipni lūdzam Philips! Lai pilnībā izmantotu atbalstu, ko piedāvā Philips, reģistrējiet savu preci www.philips.com/welcome.

Ievads

Ar šo ierīci jūs varat:

- klausīties mūziku no diskkiem, USB atmiņas ierīcēm, iPod/iPhone/iPad, Bluetooth ierīcēm un citām ārējām audioierīcēm;
- klausīties radiostacijas.

Šī ierīce atbalsta šādus mediju formātus:



Iepakojuma saturs

Pārbaudiet un atpazīstiet iepakojuma saturu:

- Galvenā ierīce;
- 2 x skaļruņi;
- Tālvadības pults ar vienu AAA bateriju;
- Barošanas vads;
- FM antena;
- Īsā lietošanas pamācība;
- Drošības & informācijas lapa.

Galvenās ierīces pārskats

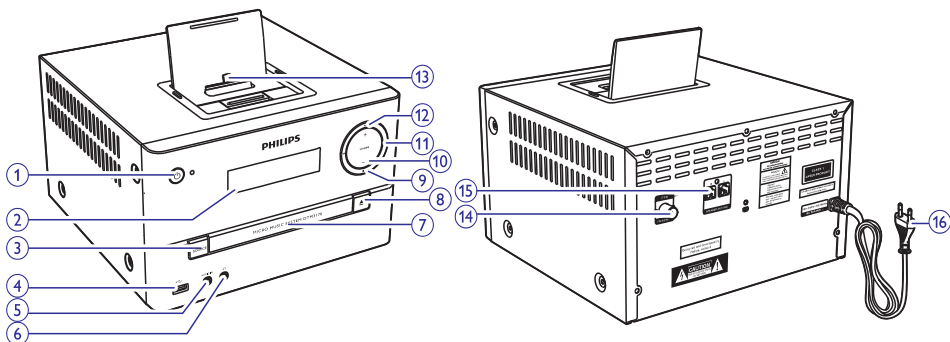

1.

- Ieslēgt ierīci.
- Pārslēgt ierīci gaidstāves režīmā vai dabai draudzīgajā (EKO) gaidstāves režīmā.

2. **Displejs**

- Parāda pašreizējo statusu.

3. **SOURCE (Avots)**

- Izvēlēties atskaņošanas avotu: DISC (disks), FM TUNER (FM radiouztvērējs), DOCK (dokstacija), USB (USB atmiņas ierīce), AUDIO IN (audio ievade) vai BT (Bluetooth).

4.

- USB ligzda.

5. **AUDIO IN (Audio ievade)**

- Ligzda ārējas audioierīces pievienošanai.

6.

- Austiņu ligzda.

7. **Diska nodalījums**

8.

- Atvērt diska nodalījumu.

9.

- Apturēt atskaņošanu.
- Dzēst programmu.
- Pieklūt iPod/iPhone/iPad izvērnei.
- Gaidstāves režīmā ieslēgt/izslēgt funkciju demonstrēšanu.

10. **VOLUME +/- (Skaļums +/-)**

- Regulēt skaļumu.

11.

- Pārlēkt uz iepriekšējo/nākamo ierakstu.
- Meklēt ieraksta/diska/USB atmiņas ierīces ietvaros.
- Noregulēt radiostacijas frekvenci.
- Pārvietoties iPod/iPhone/iPad izvērtnē.
- Noregulēt pulksteņa laiku.

12.

- Sākt vai pauzēt atskaņošanu.

13. **Dokstacija**

- Dokstacija iPod/iPhone/iPad.

14. **SPEAKER OUT (Skaļruņu izvade)**

- Ligzdas skaļruņu pievienošanai.

15. **FM AERIAL (FM antena)**

- Ligzda FM antenas pievienošanai.

16. **Barošanas padeves vada kontaktdakša**

Tālvadības pults pārskats

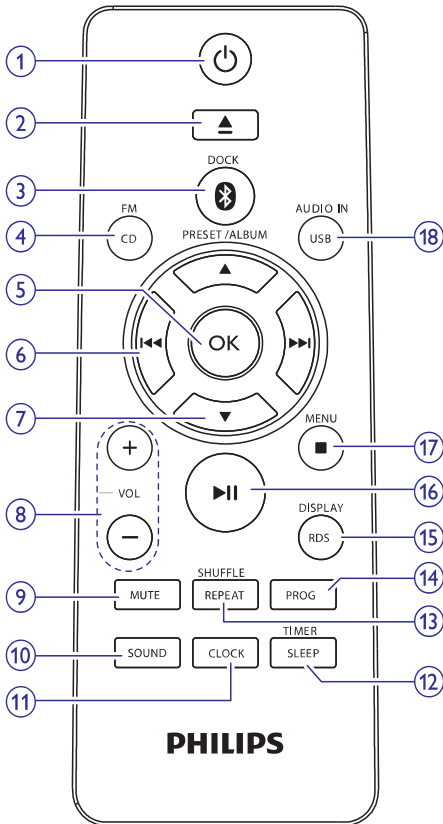

1.

- Ieslēgt ierīci.
- Pārslēgt ierīci gaidstāves režīmā vai dabai draudzīgajā (EKO) gaidstāves režīmā.

2.

- Atvērt diska nodalījumu.

3. /DOCK (Bluetooth/Dokstacija)

- Izvēlēties Bluetooth atskaņošanas avotu.
- Izvēlēties iPod/iPhone/iPad atskaņošanas avotu.

4. CD/FM (Disks/FM radio)

- Izvēlēties diska atskaņošanas avotu.
- Izvēlēties radioutvērēja avotu.

5. OK

- Apstiprināt izvēli.

6. /

- Diska/USB/dokstacijas atskaņošanas režīmā nospiež, lai pārlēktu uz iepriekšējo/nākamo ierakstu.
- Diska/USB/dokstacijas atskaņošanas režīmā nospiež, lai meklētu ieraksta ietvaros.
- Radioutvērēja režīmā nospiež, lai noregulētu radiostacijas frekvenci.
- Iestatīt pulksteņa laiku un taimeri.

7. PRESET/ALBUM / (Atmiņa/Albums)

- Pārlēkt uz iepriekšējo/nākamo albumu.
- Izvēlēties atmiņā saglabātu radiostaciju.
- Pārvietoties iPod/iPhone/iPad izvēlnē.
- Noregulēt pulksteņa laiku.

8. VOL +/- (Skaļums +/-)

- Regulēt skaļumu.

9. MUTE (Klusums)

- Izslēgt vai atjaunot skaņu.

10. SOUND (Skaņa)

- Izvēlēties iepriekšnoteiktus skaņas iestatījumus.

11. CLOCK (Pulkstenis)

- Gaidstāves režīmā nospiež un turēt nospiež, lai iestatītu pulksteņa laiku.

12. SLEEP/TIMER (Izslēgšanās/Modinātāja taimeris)

- Iestatīt izslēgšanās taimeri.
- Iestatīt modinātāja taimeri.

13. REPEAT/SHUFFLE (Atkārtošana/Jauktā secība)

- Izvēlēties atkārtotu atskaņošanu.
- Izvēlēties atskaņošanu jauktā secībā.

14. PROG (Programmēt)

- Diska/USB atskaņošanas režīmā nospiež un turēt nospiež, lai sāktu ierakstu programmas izveidi.
- Radioutvērēja režīmā nospiež un turēt nospiež, lai programmētu radiostacijas.

... Jūsu dokstacijas izklaides sistēma

15. RDS/DISPLAY (RDS/Displejs)

- Izvēlējies RDS (radio datu sistēmas) pārraides informāciju.
- Sinhronizēt pulksteņa laiku ar RDS radiostaciju.
- Izvēlējies atskaņošanas laikā displejā aplūkojamo informāciju.
- Gaidstāves režīmā noregulēt displeja spilgtumu.

16. ►||

- Sākt vai pauzēt atskaņošanu.

17. MENU/ ■ (Izvēlne/ ■)

- Piekļūt iPod/iPhone/iPad izvēlnei.
- Apturēt atskaņošanu vai dzēst programmu.

18. USB/AUDIO IN (USB/Audio ievade)

- Izvēlējies USB atskaņošanas avotu.
- Izvēlējies ārējās audioierīces atskaņošanas avotu.

3. Darbības uzsākšana



Uzmanību

- Vadības taustiņu vai regulējumu nepareiza lietošana vai arī šajā instrukcijā neparedzētu manipulāciju veikšana var izraisīt kaitīgu radiācijas starojumu vai citas bīstamas sekas.

Šajā nodaļā sniegtos norādījumus vienmēr izpildiet noteiktajā secībā.

Sazinoties ar Philips, jums tiks pajautāti šīs ierīces modeļa un sērijas numuri. Modeļa un sērijas numuri ir norādīti identifikācijas datu plāksnītē šīs ierīces aizmugurē. Pierakstiet šos numurus šeit:

Modeļa Nr. _____

Sērijas Nr. _____

FM antenas pievienošana



Padoms

- Lai uzlabotu radiosignāla uztveršanas kvalitāti, pilnībā izvelciet antenu un noregulējiet tās pozīciju.

Pievienojiet komplektācijā iekļauto FM antenu pie **FM AERIAL** ligzdas galvenās ierīces aizmugurē.

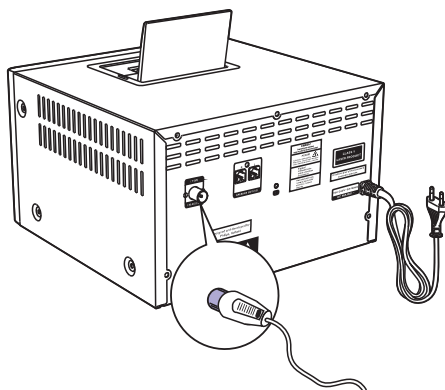

Skafuņu pievienošana

Piezīme

- Optimālai skaņas kvalitātei izmantojiet tikai komplektācijā iekļautos skafuņus.
- Pievienojiet tikai tādus skafuņus, kuru pretestība ir tāda pati vai augstāka kā komplektācijā iekļautajiem skafuņiem. Skatiet šīs lietošanas instrukcijas sadaļu "Specifikācijas".

Skafuņu vadus pilnībā ievietojiet skafuņu ievades ligzdās galvenās ierīces aizmugurē.

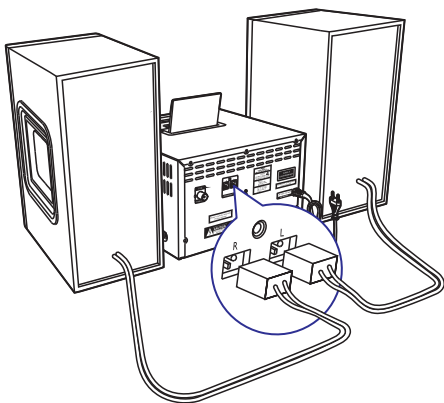

Barošanas padeve

! Brīdinājums

- Ierīces bojājumu risks! Pārliecinieties, vai elektrotīkla spriegums atbilst spriegumam, kas ir norādīts ierīces aizmugurē vai apakšā.
- Elektriskās strāvas trieciena risks! Atvienojot maiņstrāvas barošanas vadu, vienmēr izvelciet kontaktdakšu no rozetes. Nekad nevelciet aiz barošanas vada.
- Pirms maiņstrāvas barošanas vada pievienošanas pārliecinieties, vai ir veikti visi pārējie savienojumi.

Pievienojiet barošanas vadu sienas elektrotīkla rozetei.

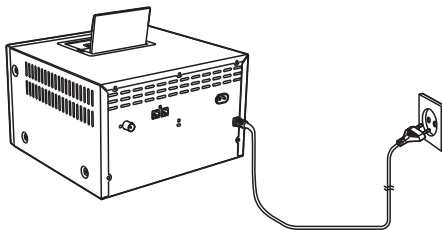

Tālvadības pults sagatavošana

! Uzmanību

- Sprādzienbīstamības risks! Sargājiet baterijas no karstuma, tiešas saules gaismas vai uguns. Nekad nemetiet baterijas ugunī.

Lai tālvadības pultī ievietotu bateriju:

1. Atveriet bateriju nodalījumu.
2. Ievietojiet vienu AAA bateriju, ievērojot pareizu norādīto polaritāti (+/-).
3. Aizveriet bateriju nodalījumu.

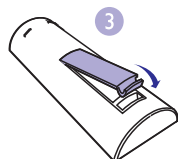
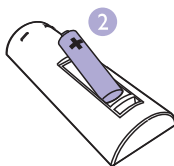
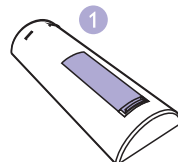

Piezīme

- Ja paredzat, ka ilgāku laiku nelietosiet tālvadības pultī, izņemiet no tās bateriju.
- Baterijas satur ķīmiskas vielas, tādēļ tās ir jāizmet specializētā bateriju savākšanas punktā.

Pulksteņa laika iestatīšana

1. Lai aktivizētu pulksteņa laika iestatīšanas režīmu, gaidstāves režīmā nospiediet un ilgāk kā divas sekundes turiet nospiestu taustiņu **CLOCK**.
 - ↳ Displejā parādās 12 stundu vai 24 stundu laika formāts.
2. Spiediet taustiņus **◀◀** / **▶▶**, lai izvēlētos 12 stundu vai 24 stundu laika formātu, un tad nospiediet taustiņu **CLOCK**.
 - ↳ Displejā parādās un sāk mirgot stundu iestatījuma cipari.
3. Spiediet taustiņus **◀◀** / **▶▶**, lai iestatītu stundas, un tad nospiediet taustiņu **CLOCK**.
 - ↳ Displejā parādās un sāk mirgot minūšu iestatījuma cipari.
4. Spiediet taustiņus **◀◀** / **▶▶**, lai iestatītu minūtes.
5. Nospiediet taustiņu **CLOCK**, lai apstiprinātu.

Radiostaciju automātiskā saglabāšana

Ja ierīces atmiņā nav saglabātas radiostacijas, ierīce var automātiski saglabāt radiostacijas.

1. Ieslēdziet ierīci.
2. Nospiediet taustiņu **SOURCE**, lai izvēlētos TUNER (radiouztvērēja) režīmu.
 - ↳ Displejā parādās paziņojums [AUTO INSTALL -- PRESS PLAY -- STOP CANCEL] (nospiediet taustiņu **▶▶**, lai sāktu automātisko uzstādīšanu, vai nospiediet taustiņu **■**, lai atceltu).

3. Nospiediet taustiņu **▶▶**.

- ↳ Ierīce automātiski saglabā radiostacijas ar pietiekami spēcīgu apraides signālu.
- ↳ Kad viss pieejamās radiostacijas ir saglabātas, automātiski sākas pirmās saglabātās radiostacijas atskaņošana.

Ieslēgšana

Nospiediet taustiņu **⏻**.

- ↳ Ierīce ieslēdzas uz pēdējo izvēlēto atskaņošanas avotu.

Pārslēgšana gaidstāves režīmā

Vēlreiz nospiediet taustiņu **⏻**, lai pārslēgtu ierīci gaidstāves režīmā.

- ↳ Displeja fona apgaismojums tiek samazināts.
- ↳ Displejā parādās pulksteņa laiks (ja iestatīts).

Lai pārslēgtu dabai draudzīgajā (EKO) gaidstāves režīmā:

Nospiediet un ilgāk kā divas sekundes turiet nospiestu taustiņu **⏻**.

- ↳ Displeja fona apgaismojums izdziest.

Lai pārslēgtos starp gaidstāves režīmu un dabai draudzīgo (EKO) gaidstāves režīmu:

Nospiediet un ilgāk kā divas sekundes turiet nospiestu taustiņu **⏻**.

Piezīme

- Ja, ierīcei esot gaidstāves režīmā, 15 minūšu laikā netiek nospiesti nevieni taustiņš, tā automātiski pārslēdzas dabai draudzīgajā (EKO) gaidstāves režīmā.

4. Atskaņošana

Atskaņošana no diska

1. Nospiediet taustiņu **CD/FM** uz tālvadības pults, lai izvēlētos diska atskaņošanas avotu.
2. Ievietojiet diska nodalījumā disku ar apdrukāto pusi vērstu augšup.
 - ↳ Faila atskaņošana sākas automātiski. Ja tā nenotiek, nospiediet taustiņu **▶▶**.
- Lai izņemtu disku no diska nodalījuma, nospiediet taustiņu **▲**.

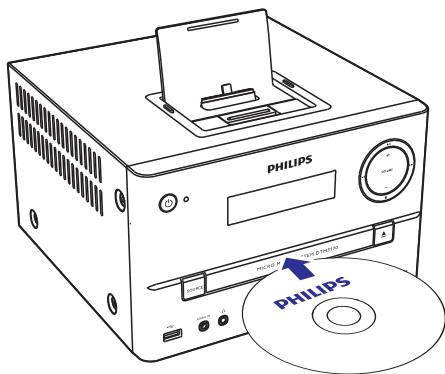

iPod/iPhone/iPad atskaņošana

Šajā dokstacijas izklaides sistēmā jūs varat klausīties mūziku no pievienotā iPod/iPhone/iPad.

Saderīgie iPod/iPhone/iPad

Šī ierīce atbalsta šādus iPod/iPhone/iPad modeļus. Izgatavots priekš:

- iPod nano 7.paaudze;
- iPod touch 5.paaudze;
- iPhone 5;
- iPad Mini;
- iPad 4.

iPod/iPhone/iPad pievienošana

Ievietojiet savu iPod/iPhone/iPad dokstacijā.

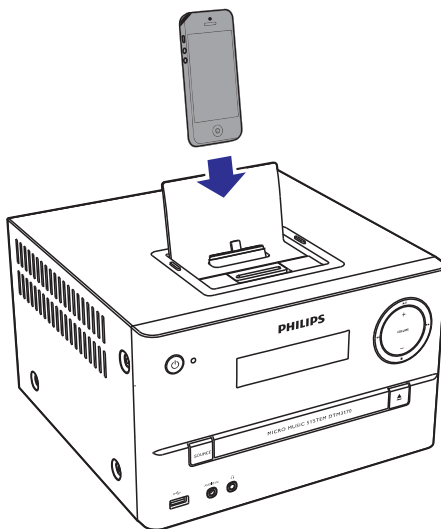

iPod/iPhone/iPad klausīšanās

Piezīme

- Pārlicinieties, vai jūsu iPod/iPhone/iPad ir kārtīgi pievienots.

1. Atkārtoti spiediet taustiņu ***/DOCK**, lai izvēlētos dokstacijas atskaņošanas avotu.
2. Sāciet mūzikas atskaņošanu savā iPod/iPhone/iPad.
 - ↳ Mūzika no pievienotā iPod/iPhone/iPad automātiski tiek atskaņota šajā dokstacijas sistēmā. Ja tā nenotiek, nospiediet taustiņu **▶▶**.
 - Lai pārviētos izvēlnē: nospiediet taustiņu **MENU/■**, tad spiediet taustiņus **▲/▼/◀◀/▶▶**, lai izvēlētos, un tad nospiediet **OK**, lai apstiprinātu.

... Atskaņošana

iPod/iPhone/iPad uzlāde

Kad ierīce ir pievienota barošanas padevei, dokstacijā ievietotais iPod/iPhone/iPad automātiski sāk uzlādēties.

iPod/iPhone/iPad noņemšana

Izvelciet iPod/iPhone/iPad no dokstacijas.

Atskaņošana no USB atmiņas ierīces

≡ Piezīme

- Pārliecinieties, vai USB atmiņas ierīce satur atskaņojamu audiosaturu.

1. Atkārtoti spiediet taustiņu **CD/FM** uz tālvadības pults vai atkārtoti spiediet taustiņu **SOURCE** uz galvenās ierīces, lai izvēlētos USB atskaņošanas avotu.
2. Ievietojiet USB atmiņas ierīci  (USB) ligzdā ierīces aizmugurē.
 - ↳ Faila atskaņošana sākas automātiski. Ja tā nenotiek, nospiediet taustiņu **▶||**.

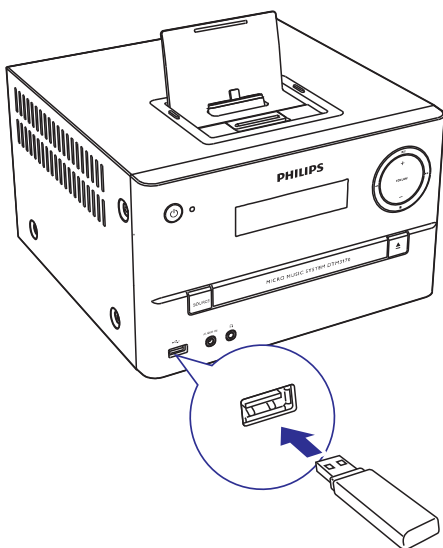

Atskaņošana no Bluetooth ierīces

Šajā izklaides sistēmā jūs varat klausīties mūziku no savienotās Bluetooth ierīces.

≡ Piezīme

- Pirms Bluetooth ierīces pievienošanas šai izklaides sistēmai iepazīstieties ar Bluetooth ierīces iespējām.
- Nenovietojiet izklaides sistēmu citu elektronisko ierīču, kas var radīt traucējumus, tuvumā.
- Efektīvas darbības attālums starp izklaides sistēmu un sapāroto ierīci ir apmēram 10 metri (30 pēdas).
- Jebkurš šķērslis starp izklaides sistēmu un ierīci var samazināt darbības attālumu.

1. Atkārtoti spiediet taustiņu **SOURCE** uz galvenās ierīces vai nospiediet taustiņu ***/DOCK** uz tālvadības pults, lai izvēlētos Bluetooth atskaņošanas avotu.
2. Aktivizējiet Bluetooth funkciju savā Bluetooth ierīcē (skatiet tās lietošanas instrukciju).
3. Savā Bluetooth ierīcē izvēlieties "PHILIPS DTM3170", lai sāktu sapārošanu.
 - ↳ Bluetooth indikatora gaismiņa iedegas zilā krāsā.
 - ↳ Atskan divi pīkstieni.
 - Dažām ierīcēm var būt nepieciešams ievadīt "0000" kā sapārošanas paroli.
4. Sāciet mūzikas atskaņošanu savā Bluetooth ierīcē.

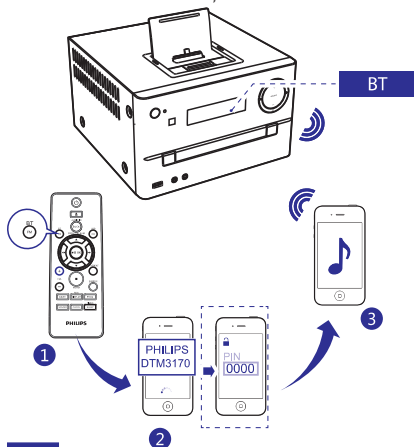

✦ Padoms

- Ja izklaides sistēma pārslēdzas no Bluetooth avota uz citiem atskaņošanas avotiem, savienotā Bluetooth ierīce automātiski atvienojas no izklaides sistēmas.

5. Atskaņošanas iespējas

Atskaņošanas pauzēšana/ atsākšana

Atskaņošanas laikā nospiediet taustiņu ►||, lai pauzētu/atsāktu atskaņošanu.

Atskaņošanas apturēšana

Atskaņošanas laikā nospiediet taustiņu ■, lai apturētu atskaņošanu.

Pārlēkšana uz ierakstu

Kompaktdiskiem:

1. Spiediet taustiņus ◀◀◀ / ▶▶▶, lai izvēlētos citu ierakstu.
 - Lai tieši izvēlētos ierakstu, nospiediet attiecīgo ciparu taustiņu.

MP3 diskem un USB atmiņas ierīcēm:

1. Spiediet taustiņus ▲ / ▼, lai izvēlētos albumu vai mapi.
2. Spiediet taustiņus ◀◀◀ / ▶▶▶, lai izvēlētos ierakstu vai failu.

Meklēšana ieraksta ietvaros

1. Lai meklētu ieraksta ietvaros, atskaņošanas laikā nospiediet un turiet nospiestu taustiņu ◀◀◀ / ▶▶▶.
2. Atlaidiet taustiņu, lai atsāktu normālu atskaņošanu.

Atkārtošana/jauktas atskaņošanas secības izvēlēšanās

1. Atskaņošanas laikā spiediet taustiņu **REPEAT/SHUFFLE**, lai izvēlētos atkārtošanas iespēju vai jauktas atskaņošanas secības režīmu.
 - **REP** (atkārtot): atkārtoti atskaņot pašreizējo ierakstu.
 - **REP ALL** (atkārtot visu): atkārtoti atskaņot visus ierakstus.
 - **REP ALB** (atkārtot albumu): atkārtoti atskaņot visus ierakstus šajā albumā.

- **SHUF** (atskaņot jauktā secībā): atskaņot visus ierakstus jauktā secībā.
2. Lai atsāktu normālu atskaņošanu, spiediet taustiņu **REPEAT/SHUFFLE**, līdz displejā vairs nav redzama neviena no iepriekšminētajām iespējām.

Ierakstu programmas izveidošana

Jūs varat izveidot programmu no maksimums 20 ierakstiem.

1. Diska/USB atskaņošanas režīmā, kad atskaņošana ir apturēta, nospiediet taustiņu **PROG**, lai aktivizētu programmēšanas režīmu.
 - ↳ Displejā mirgo paziņojums [**PROG**] (programma).
2. MP3 ierakstiem: nospiediet taustiņu ▲ / ▼, lai izvēlētos albumu.
3. Spiediet taustiņus ◀◀◀ / ▶▶▶, lai izvēlētos ieraksta kārtas numuru, un tad nospiediet taustiņu **PROG**, lai to apstiprinātu.
4. Atkārtojiet 2. – 3.soli, lai ieprogramētu citus ierakstus.
5. Nospiediet taustiņu ►||, lai atskaņotu izveidoto ierakstu programmu.
 - ↳ Atskaņošanas laikā displejā ir redzams paziņojums [**PROG**] (programma).
 - Lai dzēstu programmu, brīdī, kad atskaņošana ir apturēta, nospiediet taustiņu ■.

Atskaņošanas informācijas aplūkošana

Diska atskaņošanas režīmā atskaņošanas laikā spiediet taustiņu **RDS/DISPLAY**, lai aplūkotu šādu informāciju:

- ieraksta kārtas numuru;
- atskaņošanas laiku;
- ieraksta nosaukumu;
- izpildītāja nosaukumu;
- albuma nosaukumu.

6. Radio klausīšanās

Radiostācijas noregulēšana



Padoms

- Lai uzlabotu FM radiosignāla uztveršanas kvalitāti, pilnībā izvelciet FM antenu un noregulējiet tās pozīciju.

- Atkārtoti spiediet taustiņu **CD/FM**, lai izvēlētos radiouztvērēja avotu.
- Nospiediet un ilgāk kā divas sekundes turiet nospiestu taustiņu **◀◀ / ▶▶**.
 - Displejā parādās paziņojums **[SEARCH]** (meklēšana).
 - Radio automātiski noregulē radiostaciju ar spēcīgu uztveršanas signālu.
- Atkārtojiet 2.soli, lai noregulētu citas radiostācijas.
 - Lai noregulētu radiostaciju ar vāju uztveršanas signālu, atkārtoti spiediet taustiņus **◀◀ / ▶▶**, līdz atrodat optimālu uztveršanas frekvenci.

Radiostaciju programmēšana



Padoms

- Ierīces atmiņā ir iespējams ieprogrammēt maksimāli 20 FM radiostācijas.

Radiostaciju automātiskā programmēšana

Radiouztvērēja režīmā nospiediet un ilgāk kā 2 sekundes turiet nospiestu taustiņu **PROG**, lai aktivizētu automātiskās programmēšanas režīmu.

- Displejā parādās paziņojums **[AUTO]** (automātiskā programmēšana).
- Ierīce ieprogrammē visas pieejamās radiostācijas to uztveršanas signāla stipruma secībā.
- Automātiski tiek atskaņota pirmā ieprogrammētā radiostacija.

Radiostaciju manuālā programmēšana

- Noregulējiet radiostācijas frekvenci.
- Nospiediet taustiņu **PROG**, lai aktivizētu programmēšanas režīmu.
 - Displejā mirgo paziņojums **[PROG]** (programma).
- Spiediet taustiņus **▲ / ▼**, lai piešķirtu šai radiostacijai kārtas numuru (1-20), un tad nospiediet taustiņu **PROG**, lai apstiprinātu.
 - Displejā parādās ieprogrammētās radiostācijas kārtas numurs un frekvence.
- Atkārtojiet iepriekšējos soļus, lai ieprogrammētu citas radiostācijas.



Piezīme

- Lai pārrakstītu viirsū ieprogrammētai radiostacijai, saglabājiet tās vietā citu staciju.

Saglabātās radiostācijas izvēlēšanās

Radiouztvērēja režīmā spiediet taustiņus **▲ / ▼**, lai izvēlētos atmiņā saglabātās radiostācijas kārtas numuru.

- Jūs varat spiest arī ciparu taustiņus, lai tieši izvēlētos attiecīgās stācijas kārtas numuru.

Atskaņošanas informācijas aplūkošana

RDS (Radio datu sistēma) ir pakalpojums, kas ļauj FM radiostacijām parādīt papildu informāciju. Ja jūs noregulējat RDS radiostaciju, displejā parādās RDS ikona un stācijas nosaukums.

- Noregulējiet RDS radiostaciju.
- Atkārtoti spiediet taustiņu **RDS/DISPLAY**, lai aplūkotu šādu informāciju (ja pieejama):
 - Radiostācijas nosaukumu;
 - Programmas veidu, piemēram, **[NEWS]** (ziņas), **[SPORT]** (sports), **[POP M]** (popmūzika)...;
 - RDS radio teksta frekvenci.

7. Skaņas regulēšana

Skaļuma regulēšana

Atskaņošanas laikā spiediet taustiņu **VOL +/-**, lai palielinātu/samazinātu skaļumu.

Iepriekšnoteikta skaņas efekta izvēlēšanās

Atskaņošanas laikā atkārtoti spiediet taustiņu **SOUND**, lai izvēlētos:

- **[BALANCED]** (sabalansēta skaņa)
- **[CLEAR]** (tīra skaņa)
- **[POWERFUL]** (spēcīga skaņa)
- **[WARM]** (silta skaņa)
- **[BRIGHT]** (dzidra, skanīga skaņa)

Skaņas izslēgšana

Atskaņošanas laikā nospiediet taustiņu **✖**, lai izslēgtu vai atjaunotu skaņu.

Displeja spilgtuma regulēšana



Piezīme

- Displeja spilgtumu ir iespējams regulēt tikai gaidstāves režīmā.

Gaidstāves režīmā atkārtoti spiediet taustiņu **RDS/DISPLAY**, lai noregulētu displeja spilgtumu.

- Maksimālais spilgtuma līmenis (100%);
- Puse maksimālā spilgtuma (70%);
- Zems spilgtuma līmenis (40%).

8. Citas funkcijas

Izslēgšanās taimera iestatīšana

Šī dokstacijas sistēma var pēc iepriekšnoteikta laika posma automātiski pārslēgties gaidstāves režīmā.

1. Kad ierīce ir ieslēgta, atkārtoti spiediet taustiņu **SLEEP/TIMER**, lai izvēlētos izslēgšanās taimera laika posmu (minūtēs).
 - ↳ Kad izslēgšanās taimeris ir aktivizēts, displejā parādās indikācija **zzZ**.

Lai deaktivizētu izslēgšanās taimeris

1. Atkārtoti spiediet taustiņu **SLEEP/TIMER**, līdz displejā parādās paziņojums **[SLEEP OFF]** (izslēgšanās izslēgta).
 - ↳ Kad izslēgšanās taimeris ir deaktivizēts, indikācija **zzZ** pazūd.

Modinātāja taimera iestatīšana

Šo dokstacijas sistēmu var izmantot kā modinātājpulksteni. Kā modinātāja avotu jūs varat izvēlēties disku, FM radiouztvērēju, iPod/iPhone/iPad vai USB atmiņas ierīci.



Piezīme

- Pārliedzieties, vai pulksteņa laiks ir iestatīts pareizi.

1. Gaidstāves režīmā nospiediet un turiet nospiestu taustiņu **SLEEP/TIMER**, līdz displejā rītinās paziņojums **[SET TIMER]** (iestatīt taimeris).
2. Nospiediet **CD** (disks), **USB** (USB atmiņas ierīce), **DOCK** (dokstacija) vai **FM** (FM radiouztvērējs), lai izvēlētos modinātāja avotu.
3. Nospiediet taustiņu **SLEEP/TIMER**, lai apstiprinātu.
 - ↳ Displejā parādās un sāk mirgot stundu iestatījuma cipari.
4. Spiediet taustiņus **◀◀ / ▶▶**, lai iestatītu stundas, un tad vēlreiz nospiediet taustiņu **SLEEP/TIMER**.
 - ↳ Displejā parādās un sāk mirgot minūšu iestatījuma cipari.
5. Spiediet taustiņus **◀◀ / ▶▶**, lai iestatītu minūtes.

... Citas funkcijas

6. Nospiediet taustiņu **SLEEP/TIMER**, lai apstiprinātu.
↳ Modinātāja taimeris ir iestatīts un aktivizēts.



Piezīme

- Lai izietu no modinātāja iestatīšanas režīma, nesaglabājot iestatījumus, nospiediet taustiņu **MENU/** .

Modinātāja taimera aktivizēšana un deaktivizēšana

Gaidstāves režīmā atkārtoti spiediet taustiņu **SLEEP/TIMER**, lai aktivizētu vai deaktivizētu modinātāja taimerī.

- ↳ Ja modinātāja taimeris ir aktivizēts, displejā ir redzama indikācija .
- ↳ Ja modinātāja taimeris ir deaktivizēts, indikācija no displeja pazūd.



Piezīme

- Ja ir izvēlēts diska/USB/dokstacijas atskaņošanas avots, bet nav ievietots disks vai nav pievienota USB atmiņas ierīce/iPod/iPhone/iPad, automātiski tiek izvēlēts FM radiouztvērējs.

Atskaņošana no ārējas audioierīces

Šajā dokstacijas izklaides sistēmā jūs varat klausīties arī ārēju audioierīci.

- Atkārtoti spiediet taustiņu **USB/AUDIO IN**, lai izvēlētos audio ievades avotu.
- Pievienojiet komplektācijā iekļauto MP3 savienojuma kabeli pie:
 - AUDIO IN** ligzdas uz galvenās ierīces;
 - ārējās audioierīces austiņu ligzdas.
- Sāciet mūzikas atskaņošanu ārējā audioierīcē (skatiet tās lietošanas instrukciju).

9. Informācija par precī



Piezīme

- Informācija par precī var tikt mainīta bez iepriekšēja paziņojuma.

Specifikācijas

Pastiprinātājs

Maksimālā izvades jauda:150 W

Frekvences reakcija:100 Hz – 16 kHz; ±3 dB

Signāla – trokšņa attiecība:> 76 dB

AUDIO IN ievade:< 600 mV RMS

Disks

Lāzera tips:.....Pusvadītājs

Diska diametrs:12 cm/8 cm

Atbalstītie diska formāti:.....CD-DA, CD-R, CD-RW, MP3-CD

Audiosignāla ciparu-analogais

pārveidotājs (Audio DAC):24 biti/44,1 kHz

Kopējie harmoniskie traucējumi:.....< 1%

Frekvences reakcija:60 Hz – 16 kHz (44,1 kHz)

S/T attiecība:.....> 65 dBA

Uztvērējs

Uztveršanas diapazons:.....FM: 87,5 – 108 MHz

Uztveršanas skalas solis:.....50 kHz

Jutība:

- Mono, 26 dB S/T attiecība:< 22 dBf

- Stereo, 46 dB S/T attiecība:< 43 dBf

Meklēšanas selektivitāte:< 28 dBf

Kopējie harmoniskie traucējumi:.....< 3%

Signāla – trokšņa attiecība:> 50 dB

... Informācija par precī

Skaļruņi

Skaļruņu pretestība:6 omi + 12 omi x 2

Skaļruņu draiveri:4" (101,6 mm)
zemfrekvences reproduktors x 2
+ 20 mm pīkstulis

Jutība:> 83 dB/m/W

Vispārīga informācija

Maiņstrāvas barošana:100 – 240 V, 50/60 Hz

Elektroenerģijas patēriņš
darbības režīmā:58 W

Elektroenerģijas patēriņš
EKO gaidstāves režīmā:< 0,5 W

USB tiešais savienojums:Versija 2.0/1.1

USB slodze:≤ 500 mA

Izmēri:

- galvenā ierīce (p x a x d)230 x 195 x 235 mm

Svars:

- galvenā ierīce2,50 kg

- skaļruņi2,75 kg x 2

USB atskaņošanas saderīguma informācija

Saderīgās USB ierīces:

- USB zibatmiņa (USB 2.0 vai USB 1.1);
- USB atskaņotāji (flash players) (USB 2.0 vai USB 1.1);
- atmiņas kartes (darbībai ar šo ierīci ir nepieciešams papildu karšu lasītājs).

Atbalstītie formāti:

- USB vai atmiņas faila formāts: FAT12, FAT16, FAT32 (sektora izmērs: 512 baiti);
- MP3 bitu pārraides ātrums (datu ātrums): 32-320 kbps un mainīgs bitu pārraides ātrums;
- Maksimālais direktoriju apakšlīmeņu skaits: 8;
- Albumu/mapju maksimālais skaits: 99;

- Ierakstu/virsrakstu maksimālais skaits: 999;
- ID3 tagu versija 2.0 vai vēlāka;
- Failu nosaukums unikodā UTF8 (maksimālais garums: 128 baiti).

Neatbalstītie formāti:

- Tukši albumi: tukšs albums ir albums, kas nesatur MP3/WMA failus, un tas netiks parādīts displejā.
- Faili, kas ir ierakstīti neatbalstītā formātā, tiek izlaisti. Piemēram, Word dokumenti (.doc) vai MP3 faili ar paplašinājumu .dlf tiek ignorēti un netiek atskaņoti.
- AAC, WAV, PCM audiofaili.
- Ar DRM (digitālo tiesību pārvaldīšanas tehnoloģiju) aizsargāti WMA faili (.wav, .m4a, .m4p, .mp4, .aac).
- WMA faili.

Atbalstītie MP3 disku formāti

- ISO 9660, Joliet;
- Maksimālais virsrakstu skaits: 512 (atkarībā no faila nosaukuma garuma);
- Maksimālais albumu skaits: 255;
- Atbalstītās iztveršanas frekvences: 32 kHz, 44,1 kHz, 48 kHz;
- Atbalstītie bitu pārraides ātrumi: 32~256 (kbps), mainīgi bitu ātrumi.

10. Darbības traucējumu novēršana



Bīdinājums

- Nekādā gadījumā nenoņemiet šīs ierīces korpusu.

Nekādā gadījumā nemēģiniet remontēt ierīci pats, jo tas anulēs garantiju.

Ja šīs ierīces lietošanas laikā rodas tās darbības traucējumi, pirms sazināties ar servisa centru, lūdzu, vispirms pārbaudiet tālāk uzskaitītos punktus. Ja problēma netiek atrisināta, dodieties uz Philips interneta vietni (www.philips.com/support). Kad sazināties ar Philips, pārliedzinieties, vai ierīce atrodas netālu un vai jums ir pieejami modeļa un sērijas numuri.

Nav barošanas padeves

- Pārliedzinieties, vai ir pareizi pievienots ierīces maiņstrāvas barošanas vads.
- Pārliedzinieties, vai elektrotīkla rozetē ir elektrība.
- Elektroenerģijas taupīšanas nolūkā ierīce automātiski izslēdzas 15 minūtes pēc ieraksta atskaņošanas beigām, ja netiek nospiests neviens vadības taustiņš.

Nav skaņas vai ir sliktā skaņas kvalitāte

- Noregulējiet skaļumu.
- Atvienojiet austiņas.
- Pārbaudiet, vai skaļruņi ir pievienoti pareizi.
- Pārbaudiet, vai atkailinātie skaļruņu vadī ir iespiesti spailēs.

Ierīce nereaģē

- Atvienojiet barošanas vada kontaktdakšu no elektrotīkla rozetes, pēc tam pievienojiet to atpakaļ un vēlreiz ieslēdziet ierīci.
- Elektroenerģijas taupīšanas nolūkā ierīce automātiski izslēdzas 15 minūtes pēc ieraksta atskaņošanas beigām, ja netiek nospiests neviens vadības taustiņš.

Tālvadības pults nestrādā

- Pirms nospiest jebkuru funkciju izvēles taustiņu, vispirms izvēlieties pareizo atskaņošanas avotu ar tālvadības pulti, nevis ar taustiņiem uz galvenās ierīces.

- Samaziniet attālumu starp tālvadības pulti un galveno ierīci.
- Ievietojiet bateriju atbilstoši norādītajai polaritātei (+/-).
- Nomainiet bateriju.
- Mērķējiet tālvadības pulti tieši uz tālvadības sensoru galvenās ierīces priekšpusē.

Disks netiek uztvērs

- Ievietojiet disku.
- Pārbaudiet, vai disks nav ievietots otrādi.
- Uzgaidiet, līdz iztvaikos uz lēcas kondensējies mitrums.
- Nomainiet vai notīriet disku.
- Lietojiet pabeigtu (finalizētu) kompaktdisku vai pareiza formāta disku.

Daži faili USB ierīcē netiek parādīti

- Mapju vai failu skaits USB ierīcē ir pārsniedzis noteikto limitu. Šī parādība nav ierīces nepareiza darbība.
- Šo failu formāti netiek atbalstīti.

USB ierīce netiek atbalstīta

- Attiecīgā USB ierīce nav savietojama ar šo ierīci. Lūdzu, izmantojiet citu USB ierīci.

Sliktā radio uztveršana

- Palieliniet attālumu starp ierīci un jūsu televizoru vai videomagnetofonu.
- Pilnībā izvelciet FM antenu.
- Antenas vietā pievienojiet ārā FM antenu.

Taimeris nestrādā

- Iestatiet pareizu pulksteņa laiku.
- Ieslēdziet taimerī.

Pulksteņa/taimera iestatījums ir izdzēsts

- Ir bijis elektrības padeves pārtraukums vai arī ir ticis atvienots barošanas vads.
- Atkārtoti iestatiet pulksteni/taimerī.

Pēc veiksmīgas savienojuma izveides mūzikas atskaņošana nav pieejama

- Bluetooth ierīce nav savietojama ar šo sistēmu.

Bluetooth ierīces savienojuma kļūda

- Ierīce neatbalsta šai sistēmai nepieciešamos profilus.
- Sistēma jau ir savienota ar citu Bluetooth ierīci. Atvienojiet attiecīgo Bluetooth ierīci vai visas pārējās pievienotās ierīces un tad mēģiniet vēlreiz.

Sapārotais mobilais tālrunis pastāvīgi pievienojas un atvienojas

- Slikta Bluetooth uztveršana. Novietojiet mobilo tālruni tuvāk šai sistēmai vai novāciet jebkurus šķēršļus starp mobilo tālruni un sistēmu.
- Daži mobilie tālruņi var pastāvīgi pievienoties un atvienoties, kad jūs veicat vai beidzat zvanus. Tas nenorāda uz jebkādiem šīs sistēmas darbības traucējumiem.
- Dažiem mobilajiem tālruņiem Bluetooth savienojums var tikt automātiski deaktivizēts enerģijas taupīšanas nolūkā. Tas nenorāda uz jebkādiem šīs sistēmas darbības traucējumiem.

Specifikācijas var tikt mainītas bez paziņojuma.

© 2013 Koninklijke Philips Electronics N.V.

Visas tiesības patur autors.

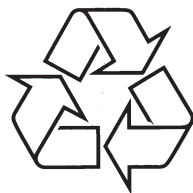

Apmeklējiet Philips Internetā
<http://www.philips.com>