

Visuomet esame šalia, kad
padėtume jums

DS9100W

Užregistruokite savo prietaisą ir gaukite pagalbą
internete www.philips.com/welcome

Klausimai?
Susisiekite
su Philips



Naudojimosi instrukcijų knygelė

PHILIPS

Turinys

1. Svarbu	3	6. Atnaujinkite mikroprogramą	22
Saugumas	3	Atsisiųskite atnaujinimo failą	22
Pastaba	4	Atnaujinkite per kompiuterį / Mac.....	22
2. Jūsų pramogų sistema	6	7. Prietaiso informacija	23
Įžanga.....	6	Techniniai duomenys.....	23
Ką rasite dėžutėje	6	8. Problemų sprendimas	24
Ko dar jums reikės	6		
Pagrindinio prietaiso apžvalga.....	7		
Nuotolinio valdymo pultelio apžvalga	7		
3. Pasiruoškite	8		
Prijunkite energijos tiekimą	8		
Įjunkite DS9100W	8		
Paruoškite nuotolinio valdymo pultelį.....	8		
4. Prijunkite prie savo namų bevielio ryšio tinklo AirPlay grojimui	10		
1 metodas: naudokite bevielio ryšio tinklo prisijungimo dalijimąsi	10		
2 metodas: prijunkite prie WPS maršrutizatoriaus	11		
3 metodas: prijunkite per WPS nenaudojantį bevielio ryšio maršrutizatorių	12		
5. Grokite	18		
Transliuokite audio iš savo iTunes muzikos fonotekos į DS9100W prietaisą	18		
Grokite ir įkraukite savo iPod / iPhone / iPad per doko jungtį tiesiogiai	19		
Valdykite grojimą.....	20		
Naudokite sudėtingus garso nustatymus	21		
Grokite iš išorinio prietaiso.....	21		

1. Svarbu

Saugumas

1. Perskaitykite šias instrukcijas.
2. Išsaugokite šias instrukcijas.
3. Paisykite visų perspėjimų.
4. Laikykitės visų nurodymų.
5. Nenaudokite šio prietaiso netoli vandens.
6. Valykite tik sausa šluoste.
7. Neuzblokuokite ventiliacijos angų. Įdiekite laikydamiesi gamintojo nurodymų.
8. Ant prietaiso niekas neturėtų lašėti ar taškytis.
9. Laikykite šį prietaisą atokiau nuo tiesioginių saulės spindulių, atviros liepsnos ar karščio.
10. Nestatykite šio prietaiso prie karščio šaltinių, tokių kaip radiatoriai, šildytuvai, viryklės ar kitų prietaisų (įskaitant stiprintuvus), kurie šyla.
11. Nestatykite jokios kitos elektrinės įrangos ant šio prietaiso.
12. Nedėkite jokių galimo pavojaus šaltinių ant prietaiso (pvz. indų su skysčiais, degančių žvakių).
13. Prietaise gali būti naudojamos baterijos. Prašome vadovautis saugumo ir atsikratymo nurodymais, skirtais baterijoms, esančiais šioje naudojimosi instrukcijų knygelėje.
14. Kur srovės MAINS kištukas arba prietaiso šakotuvus yra naudojamas kaip atjungimo prietaisas, atjungimo prietaisas turi visuomet būti veikiantis.



Įspėjimas

- Niekuomet neardykite šio prietaiso korpuso.
- Jokių šio prietaiso dalių sutepti nereikia.
- Niekuomet nestatykite šio prietaiso ant kitos elektroninės įrangos.
- Užtikrinkite, kad visuomet galite lengvai pasiekti elektros laidą, kištuką ar adapterį, kad galėtumėte atjungti prietaisui energijos tiekimą.

Perkaitimo pavojus! Niekuomet nestatykite šio prietaiso uždaroje spintelėje. Visuomet palikite ne mažiau kaip keturis colius aplink prietaisą ventiliacijai. Užtikrinkite, kad užuolaidos ar kiti objektai niekuomet neuždengtų šio prietaiso ventiliacijos angų.

Informacija apie baterijų naudojimą:



Atsargiai

- Pratekėjimo rizika: naudokite tik nurodyto tipo baterijas. Atsižvelkite į poliškumą. Išimkite baterijas iš prietaiso, jei jis bus nenaudojamas ilgą laiką. Laikykite baterijas sausoje vietoje.
- Sužalojimų rizika: visuomet dėvėkite pirštines, jei reikia liesti pratekėjusias baterijas. Laikykite baterijas vaikams ir naminiams gyvūnams nepasiekiamoje vietoje.
- Sprogimo rizika: nesudarykite trumpo jungimo baterijose. Nelaikykite baterijų dideliame karštyje, sukeliame tiesioginių saulės spindulių, ugnies ar panašiai. Nemeskite baterijų į ugnį. Nepažeiskite ir neardykite baterijų. Nebandykite įkrauti baterijų, jei jos nėra įkraunamos.

Rizika praryti baterijas!

- Prietaise gali būti naudojamos monetos / sagos tipo baterijos, kurias galima praryti. Visuomet laikykite baterijas vaikams nepasiekiamoje vietoje! Jei baterija praryjama, ji gali sukelti sunkius sužalojimus ar mirtį. Stiprūs vidiniai nudegimai galimi per dvi valandas nuo prarijimo.
- Jei įtariate, kad baterija buvo praryta ar kitaip atsידūrė bet kurioje kūno vietoje, nedelsiant kreipkitės į medikus.

- Kai keičiate baterijas, visuomet laikykite naujas ir senas baterijas vaikams nepasiekiamoje vietoje. Įsitinkite, kad baterijų skyrelis yra saugiai uždarytas, kai pakeičiate bateriją.
- Jei baterijų skyrelio saugiai uždaryti nepavyksta, nenaudokite prietaiso. Laikykite jį vaikams nepasiekiamoje vietoje ir susisiekite su gamintoju.

Pastaba

CE 0890

Šis prietaisas atitinka 1999/5/EC direktyvos reikalavimus.

EC suderinamumo deklaraciją PDF formatu galite peržiūrėti naudojimosi instrukcijų knygelėje adresu www.philips.com/support.

Pakeitimai

Bet kokie šio prietaiso pakeitimai ir modifikacijos, nepatvirtintos gamintojo, gali panaikinti vartotojo teisę naudotis prietaisu.



Jūsų prietaisas pagamintas iš medžiagų, kurios gali būti perdirbtos ir panaudotos dar kartą.



Jei šis perbraukto konteinerio simbolis nurodomas ant produkto, tai reiškia, kad produktas atitinka Europos direktyvą 2002/96/EC.

Pasidomėkite apie vietinę atskirą surinkimo sistemą elektriniams ir elektroniniams prietaisams.

Laikykitės vietinių taisyklių ir nemeskite seno produkto kartu su kitomis būtinėmis atliekomis. Teisingas atsikratymas senu produktu padės sumažinti žalos grėsmę gamtai ir žmonių sveikatai.



Jūsų prietaise yra naudojamos baterijos, atitinkančios Europos direktyvą 2006/66/EC, jų negalima išmesti kartu su kitomis būtinėmis atliekomis.

Laikykitės vietinių taisyklių ir pasidomėkite apie panaudotų baterijų surinkimą, nes teisingas atsikratymas senu produktu padės sumažinti žalos grėsmę gamtai ir žmonių sveikatai.

Aplinkosaugos informacija

Mes nenaudojome nereikalingų pakavimo medžiagų. Pakuotę galima lengvai atskirti į tris medžiagas: kartonas (dėžutė), poliesteris (apsauga) ir polietilenas (maišeliai, apsauginės putų juostelės). Jūsų prietaisas pagamintas iš medžiagų, kurios gali būti perdirbamos ir panaudojamos dar kartą, jei tai atlieka specializuota įmonė. Prašome pasidomėti vietinėmis taisyklėmis apie pakuotės, panaudotų baterijų ir senos įrangos išmetimą.



“Made for iPod”, “Made for iPhone” ir “Made for iPad” reiškia, kad elektroninis priedas yra sukurtas naudojimui specifiškai su iPod, iPhone ar iPad atitinkamai, ir yra sertifikuotas gamintojo atitikti Apple veikimo standartus. Apple nėra atsakingas už šio prietaiso veikimą ir atitikimą saugumo ir priežiūros standartams. Atkreipkite dėmesį, kad šio priedo naudojimas su iPod, iPhone arba iPad gali paveikti bevielio ryšio veikimą.

AirPlay, iPod ir iPhone yra Apple Inc. priklausantys prekės ženklai, registruoti JAV ir kitose šalyse. iPad yra Apple Inc. priklausantis prekės ženklas.

Class II įrangos simbolis:



CLASS II prietaisas, su dviguba izoliacija ir be apsauginio įžeminimo.

☰ Pastaba

- Informacinė prietaiso plokštelė yra ant prietaiso apatinės dalies.

2. Jūsų pramogų sistema

Sveikiname su nauju pirkiniu, ir sveiki prisijungę prie Philips!

Norėdami pilnai naudotis Philips siūloma pagalba, užregistruokite savo prietaisą www.philips.com/welcome.

Jei susisieksite su Philips, jūsų bus paprašyta pateikti prietaiso modelio ir serijos numerius. Juos galite rasti aparato apatinėje dalyje. Užsirašykite šiuos numerius čia:

Modelio numeris: _____

Serijos numeris: _____

Įžanga

Apple AirPlay technologija leidžia jums groti savo iTunes muzikos fonoteką, esančią jūsų Mac, kompiuteryje, iPhone, iPodtouch ar iPad per bet kurį prietaisą, naudojantį AirPlay (pavyzdžiui, jūsų DS9100W), prijungtą prie bevielio ryšio tinklo.

Su AirPlay naudojančiu prietaisu (pavyzdžiui, jūsų DS9100W), jūs galite:

- transliuoti garsą iš savo iTunes muzikos fonotekos į bet kurį kambarį jūsų namuose;
- pasirinkti, kuriame AirPlay prietaise norite groti muziką (jei turite daugiau nei vieną tokį prietaisą);
- transliuoti garsą į keletą AirPlay prietaisų tuo pačiu metu (tik iš iTunes fonotekos, esančios jūsų kompiuteryje ar Mac).



Patarimas

- Apsilankykite interneto puslapyje www.philips.com/welcome, norėdami sužinoti daugiau apie Philips AirPlay palaikančius prietaisus.

Naudodami DS9100W, jūs taip pat galite:

- įkrauti arba groti muziką iš savo iPod / iPhone / iPad tiesiogiai per sprąčiąjądokitę jungtį;
- groti muziką iš kitų audio prietaisų per **AUX IN** jungtį.

Ką rasite dėžutėje

Patikrinkite dėžutės turinį:

- Pagrindinis prietaisas (su įdiegtu bevieliu moduliu);
- 1 x AC energijos laidas;
- 1 x nuotolinio valdymo pultelis;
- trumpas gidas;
- saugumo lapelis.

Ko dar jums reikės

Norint transliuoti garsą bevieliu būdu per AirPlay, jums reikės:

- Wi-Fi sertifikuoto maršrutizatoriaus;
- Prietaiso, kuriame būtų jūsų iTunes muzikos fonoteka, pavyzdžiui, iPodtouch / iPhone / iPad su įdiegta iOS 6.0 (ar naujesne) arba kompiuterio / Mac su bevieliu ryšiu ir įdiegta iTunes 10 (ar naujesne) programine įranga.

Jūsų DS9100W turėtų būti prijungtas prie to paties vietinio tinklo, kaip ir prietaisas su iTunes fonoteka, per bevielį maršrutizatorių.

Su AirPlay suderinamų prietaisų, kuriuose gali būti iTunes, sąrašas

AirPlay atžvilgiu, DS9100W yra suderinamas su:

- kompiuteriu ar Mac, naudojančiu bevielį ryšį su įdiegta iTunes 10 (ar naujesne) programine įranga;
- šiais iPod / iPhone / iPad modeliais su iOS 6.0 (ar naujesne) operacine sistema:
 - iPhone 5
 - iPad Mini
 - iPad 4
 - iPodtouch 5-os kartos

Pagrindinio prietaiso apžvalga

Priekinis vaizdas

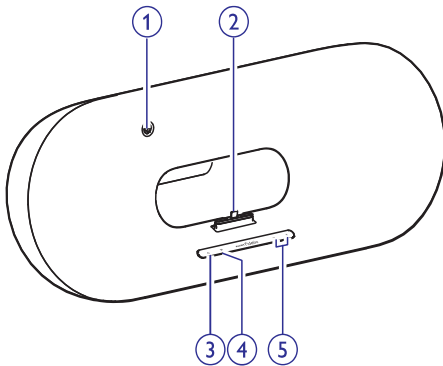

1. IR sensorius

- Aptinka signalus iš nuotolinio valdymo pultelio. Nukreipkite nuotolinio valdymo pultelį tiesiai į sensorių.

2. Spartusis dokas, skirtas iPod / iPhone / iPad

3.

- Įjungti / išjungti prietaisą.

4. mygtukas / indikatorius

- Prijungti prietaisą prie bevielio ryšio tinklo.
- Rodyti dabartinę prietaiso būseną.

5. +/-

- Pereguliuoti garsumą.

Galinis vaizdas

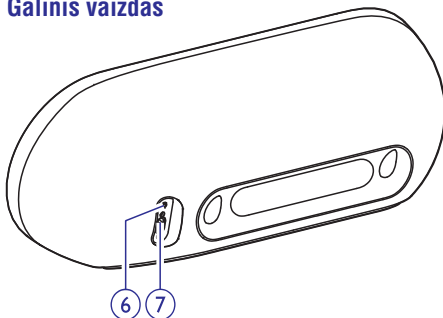

6. AUX IN

- Prijungti išorini audio grotuvą per 3,5 mm audio įvesties laidą (nepriedamas).

7. Energijos tiekimo lizdas

Nuotolinio valdymo pultelio apžvalga

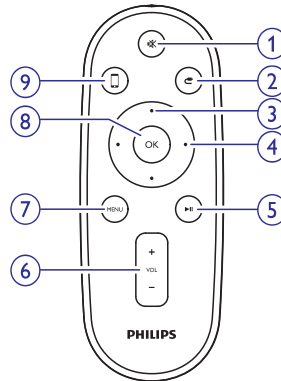

1.

- Nutildyti arba vėl atkurti garsumą.

2.

- Pasirinkti 3,5 mm audio įvesties šaltinį.

3. Mygtukai aukštyn / žemyn

- Doko režime, naršyti po iPod / iPhone / iPad meniu.

4. Mygtukai kairėn / dešinėn

- Greitai prasukti takelį atgal arba pirmyn jūsų iPod / iPhone / iPad.
- Peršokti prie prieš tai buvusio / sekančio takelio.

5.

- Pradėti grojimą arba padaryti pauzę.

6. VOL +/-

- Pereguliuoti garsumą.

7. MENU

- Pasiiekti iPod / iPhone / iPad meniu.

8. OK

- Patvirtinti pasirinkimą.

9.

- Perjungti tarp AirPlay audio šaltinio ir iPod / iPhone / iPad doko šaltinio.

3. Pasiruoškite

Visuomet sekite nurodymus šiame skyriuje aprašyta tvarka.

Prijunkite energijos tiekimą



Atsargiai

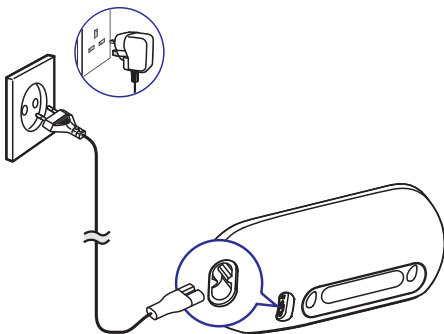

- Rizika sugadinti prietaisą! Įsitikinkite, kad elektros tinklo įtampa atitinka įtampą, nurodytą šio dokinio garsiakalbio apačioje.
- Elektros šoko rizika! Kai norite atjungti elektros tiekimo laidą, visuomet traukite laikydami už kištuko, o ne už laido.
- Prieš prijungdami elektros energijos laidą, įsitikinkite, kad atlikote visus kitus sujungimus.



- Prijunkite AC elektros laidą prie:
 - **AC IN** lizdo prietaiso galinėje dalyje;
 - elektros lizdo sienoje.

Ijunkite DS9100W

Prijungus energijos tiekimą tinkamai, prietaisas įsijungia automatiškai.

- Palaukite, kol prietaisas sėkmingai užsikraus.
 - ↳ Tai trunka apie 25 sekundes.
 - ↳ Šio proceso metu, indikatorius, esantis priekiniame skydelyje, mirksi geltonai.
 - ↳ Prietaisui užsikrovus pirmą kartą, pirmam įdiegimui, Wi-Fi indikatorius dega geltonai ir prietaisas yra paruoštas bevielio ryšio įdiegimui. Jei bevielis ryšys buvo įdiegtas anksčiau, Wi-Fi indikatorius lėtai mirksi žaliai ir ieško bevielio ryšio tinklo.
- Norėdami perjungti prietaisą į budėjimo režimą, spauskite  priekiniame skydelyje.
- Norėdami įjungti prietaisą, esantį budėjimo režime, spauskite  dar kartą.

Paruoškite nuotolinio valdymo pultelį



Atsargiai

- Sprogimo pavojus! Laikykite baterijas atokiau nuo karščio, tiesioginių saulės spindulių ar ugnies. Niekuomet nemeskite baterijų į ugnį.

Naudojant pirmą kartą:

- Išimkite apsauginę juostelę, norėdami aktyvuoti nuotolinio valdymo pultelio bateriją.

Norėdami pakeisti nuotolinio valdymo pultelio bateriją:

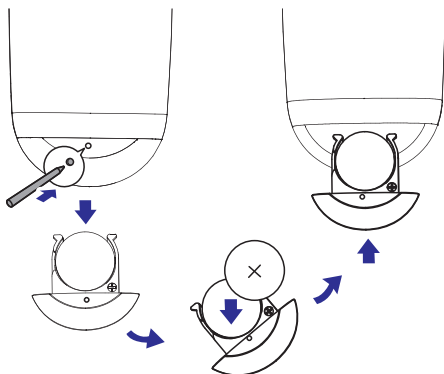

... Pasiruoškite

1. Paspauskite skylutę tušinuko ar smailaus įrankio galiuku, kad atidarytumėte baterijų skyrelį.
2. Įdėkite vieną CR2025 bateriją, atsižvelgdami į poliškumą (+/-), kaip nurodyta.
3. Uždarykite baterijų skyrelį.



Pastaba

- Prieš spausdami bet kurią funkciją nuotolinio valdymo pultelyje, pirmiausia pasirinkite teisingą šaltinį naudodamiesi nuotolinio valdymo pulteliu, o ne pagrindiniu prietaisu.
- Jei ilgą laiką nenaudosite pultelio, išimkite baterijas.
- Nukreipkite nuotolinio valdymo pultelį tiesiai į IR sensorių DS9100W priekinėje dalyje geresniam signalo priėmimui.

4. Prijunkite prie savo namų bevielio ryšio tinklo AirPlay grojimui

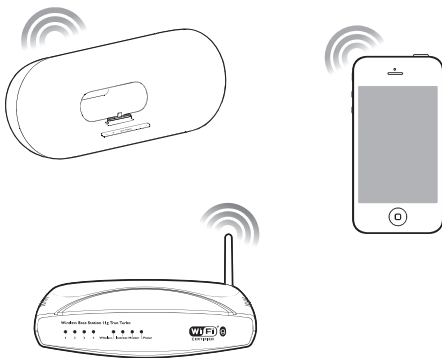

Norėdami prijungti DS9100W prie jūsų namų bevielio ryšio tinklo, jums reikia pritaikyti ryšio nustatymus DS9100W prietaisui.

Pasirinkite tinkamiausią įdiegimo metodą, atsižvelgdami į sąlygas žemiau.

Sąlyga	Įdiegimo metodas
Jūs turite iPodtouch / iPhone / iPad su sparčiąja jungtimi.	Pasirinkite 1 metodą (rekomenduojama).
Jūsų bevielio ryšio maršrutizatorius palaiko WPS (Wi-Fi Protected Setup) ir PBC (Push Button Connection).	Pasirinkite 2 metodą.
Jūs turite prietaisą su bevieliu ryšiu ir interneto naršykle, tokį kaip iPodtouch / iPhone / iPad ar kompiuteris / Mac.	Pasirinkite 3 metodą (žiūrėkite skyrių "3 metodas: prijunkite bevielio ryšio maršrutizatorių" 12-ame puslapyje).



Patarimas

- Jūs taip pat galite įdiegti ir mėgautis AirPlay per kitus Apple prietaisus, tokius kaip iPhone 4, iPhone 4S, iPad (2-os kartos), iPodtouch (4-os kartos). Tokiu atveju pasirinkite antrą arba trečią AirPlay įdiegimo metodą.

Prieš prijungdami DS9100W prie savo namų bevielio ryšio tinklo, įsitikinkite, kad:

- Jūsų bevielio ryšio maršrutizatorius yra įjungtas ir veikia tinkamai.**
- DS9100W yra įjungtas ir sėkmingai užsikrovęs (žiūrėkite skyrių "Įjunkite DS9100W", 8-ame puslapyje).**

Kartą sėkmingai prisijungęs, DS9100W prisimins jūsų bevielio ryšio tinklo nustatymus. Tuomet jūs galite mėgautis AirPlay grojimu visuomet, kai DS9100W yra įjungtas ir prisijungia prie bevielio ryšio tinklo automatiškai.

1 metodas: naudokite bevielio ryšio tinklo prisijungimo dalijimąsi

- Prijunkite savo iPodtouch / iPhone / iPad prie namų bevielio ryšio tinklo.
- Įstatykite savo iPod / iPhone / iPad į prietaisą.

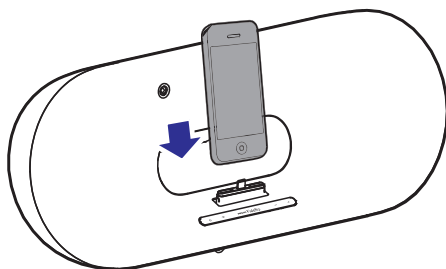

... Prijunkite prie savo namų bevielio ryšio tinklo AirPlay grojimui

3. Spauskite  priekiniame prietaiso valdymo skydelyje.

↳ Šis langas yra parodomas.



4. Spauskite **ALLOW** (Leisti), norėdami pasidalinti savo bevielio ryšio nustatymais su DS9100W.

↳ Po kurio laiko  indikatorius priekiniame skydelyje ima degti žaliai ir prietaisas pypteli.

↳ DS9100W yra sėkmingai prijungtas prie jūsų namų bevielio ryšio tinklo.

2 metodas: prijunkite prie WPS maršrutizatoriaus

Pastaba

- Prieš spaudžiant bet kokį mygtuką DS9100W prietaise, įsitikinkite, kad jis sėkmingai užsikrovė (žiūrėkite skyrių „Ijunkite DS9100W“, 8-ame puslapyje).

1. Spauskite WPS mygtuką ant savo bevielio ryšio maršrutizatoriaus.

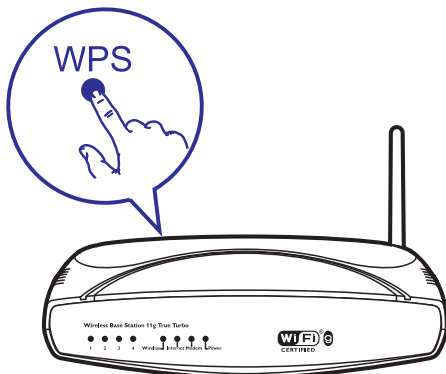

2. Iškart po pirmojo žingsnio, spauskite  priekiniame prietaiso valdymo skydelyje.

↳  indikatorius mirksi geltonai, žaliai ir raudonai, pakaitomis.

↳ Per dvi minutes,  indikatorius ima degti žaliai ir prietaisas pypteli.

↳ DS9100W yra sėkmingai prijungtas prie jūsų namų bevielio ryšio tinklo.

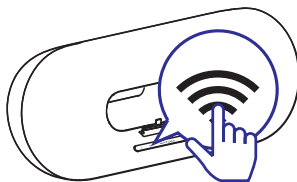

Patarimas

- Kai kuriems bevielio ryšio maršrutizatoriams gali reikėti nuspausti ir palaikyti WPS mygtuką, arba aktyvuoti WPS PBC funkciją per maršrutizatoriaus konfigūracijos puslapį. Žiūrėkite savo maršrutizatoriaus naudojimosi instrukcijų knygelę, norėdami sužinoti daugiau.
- Jei  indikatorius DS9100W prietaise lieka degti geltonai, tai reiškia, kad bevielis sujungimas nepavyko. Palaukite dvi minutes ir pabandykite iš naujo. Jei problemos išspręsti nepavyksta, pabandykite įdiegti bevielį ryšį rankiniu būdu (žiūrėkite skyrių „3 metodas: prijunkite per WPS nenaudojantį bevielio ryšio maršrutizatorių“ 12-ame puslapyje).
- Jei bevielio ryšio sujungimas vėl nepavyksta, perkraukite DS9100W prietaisą ir pabandykite iš naujo.

3 metodas: prijunkite per WPS nenaudojantį bevielio ryšio maršrutizatorių



Pastaba

- Jūs taip pat galite naudotis procedūra, esančia žemiau, norėdami prijungti DS9100W prie WPS maršrutizatoriaus rankiniu būdu.

Norint prijungti DS9100W prie jūsų bevielio ryšio maršrutizatoriaus rankiniu būdu, jums reikia prisijungti prie DS9100W prietaiso vidinio konfigūracijos puslapio, kad pakeistumėte jo vidinius bevielio ryšio nustatymus. Kad tai padarytumėte, jums reikia prietaiso su bevieliu interneto ryšiu ir interneto naršykle laikinam sujungimui su DS9100W. Tokiu prietaisu gali būti iPodtouch / iPhone / iPad arba kompiuters / Mac su bevieliu ryšiu.

Atlikite žingsnius, aprašytus žemiau, DS9100W prietaiso sujungimui su bevielio ryšio maršrutizatoriumi.

1. Susiraskite savo bevielio ryšio maršrutizatoriaus nustatymus ir užsirašykite juos, kad galėtumėte panaudoti DS9100W prietaiso bevielio ryšio nustatymui (žiūrėkite skyrių "Suraskite savo bevielio ryšio maršrutizatoriaus nustatymus", 12-ame puslapyje).
2. Įsitikinkite, kad DS9100W yra pagalbiniam bevielio ryšio nustatymo režime. Jei ne, perjunkite DS9100W prietaisą į pagalbinio bevielio ryšio režimą (žiūrėkite skyrių "Perjunkite DS9100W prietaisą į pagalbinio bevielio ryšio režimą", 13-ame puslapyje).
↳ Naujas bevielio ryšio tinklas, sukurtas DS9100W prietaiso, pasirodys, pavadinimu (SSID) **Philips_DS9100W XXXXXX**.
3. Prijunkite savo prietaisą su bevieliu ryšiu prie naujai sukurto tinklo laikinai (žiūrėkite skyrių "Prijunkite savo prietaisą su bevieliu ryšiu prie naujai sukurto tinklo", 13-ame puslapyje).

4. Atidarykite vidinį DS9100W prietaiso interneto puslapį savo interneto naršyklėje, jūsų bevieliame prietaise (kompiuteryje ar iPodtouch / iPhone / iPad) (žiūrėkite skyrių "Atidarykite vidinį DS9100W prietaiso interneto puslapį", 15-ame puslapyje).
5. Pakeiskite vidinius bevielio ryšio nustatymus DS9100W prietaisui į tuos, kuriuos užsirašėte 1-ame žingsnyje.
6. Atkurkite savo bevielio ryšio prietaiso nustatymus į savo namų bevielį ryšį (žiūrėkite skyrių "Atkurkite savo bevielio ryšio prietaiso nustatymus į savo namų bevielį ryšį", 17-ame puslapyje).

Suraskite savo bevielio ryšio maršrutizatoriaus nustatymus





Pastaba

- Visuomet peržiūrėkite savo namų bevielio ryšio maršrutizatoriaus naudojimosi instrukcijų knygelę, norėdami sužinoti detalius nurodymus.

1. Prijunkite savo bevielio ryšio prietaisą prie namų bevielio ryšio tinklo.
2. Paleiskite interneto naršyklę (pavyzdžiui, Apple Safari ar Microsoft Internet Explorer) savo bevielio ryšio prietaise.
3. Atidarykite konfigūracijos puslapį savo namų bevielio ryšio maršrutizatoriui.
4. Susiraskite bevielio ryšio nustatymų langą ir užsirašykite šią informaciją ant popieriaus lapo:
 - A) Tinklo pavadinimas (SSID).
 - B) Bevielio ryšio saugumo režimą (įprastai – WEP, WPA ar WPA2, jei įjungta).
 - C) Bevielio ryšio slaptažodį (jei bevielio ryšio apsauga yra įjungta).
 - D) DHCP režimą (įjungtas ar išjungtas).
 - E) Statinio IP adreso nustatymus (jei DHCP režimas yra išjungtas).

... Prijunkite prie savo namų bevielio ryšio tinklo AirPlay grojimui

Perjunkite DS9100W prietaisą į pagalbinio bevielio ryšio režimą

- Kai prietaisas sėkmingai užsikrauna, nuspauskite ir palaikykite , esantį priekiniame skydelyje.
 - ↳  indikatorius mirksi žaliai ir geltonai pakaitomis.
 - ↳ Naujas bevielio ryšio tinklas, skirtas DS9100W prietaisui, yra sukuriamas, pavadinimu (SSID) **Philips_DS9100W XXXXXX**.
 - ↳ Sėkmingas bevielio ryšio tinklo sukūrimas trunka apie 45 sekundes.

Pastaba

- Kai baigiate rankinį bevielio ryšio tinklo, skirtas DS9100W prietaisui, įdiegimą, šis naujas bevielio ryšio tinklas dingsta.
- Jei nepavyksta įjungti pagalbinio bevielio ryšio režimo, išjunkite DS9100W prietaisą, vėl įjunkite jį ir pabandykite iš naujo, kai prietaisas pilnai užsikraus.
- Įsitinkinkite, kad kiti Philips AirPlay prietaisai nėra pagalbiniame bevielio ryšio režime tuo pačiu metu. Keli nauji bevielio ryšio tinklai, sukurti tokiu būdu, gali trukdyti vienas kitam.

Prijunkite savo prietaisą su bevieliu ryšiu prie naujai sukurto tinklo

Naujasis bevielio ryšio tinklas, sukurtas DS9100W prietaiso, leidžia prisijungti tik vienam bevielį ryšį naudojančiam prietaisui. Norint išvengti trukdžių iš kitų bevielį ryšį naudojančių prietaisų, rekomenduojame laikinai išjungti bevielio ryšio funkciją juose.

1 būdas: naudokite savo iPodtouch / iPhone / iPad

1. Pasirinkite **Settings** (Nustatymai) > **Wi-Fi** (Bevielis ryšys) savo iPodtouch / iPhone / iPad.

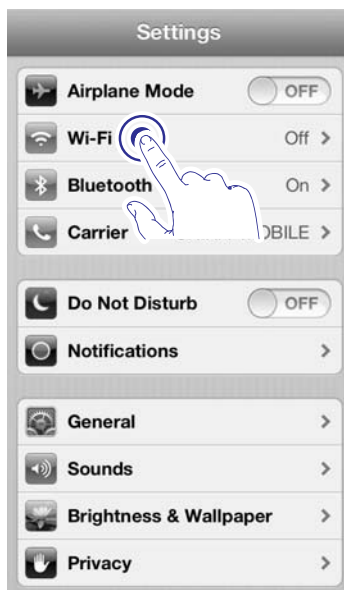

2. Pasirinkite **Philips_DS9100W XXXXXX** iš galimų tinklų sąrašo.

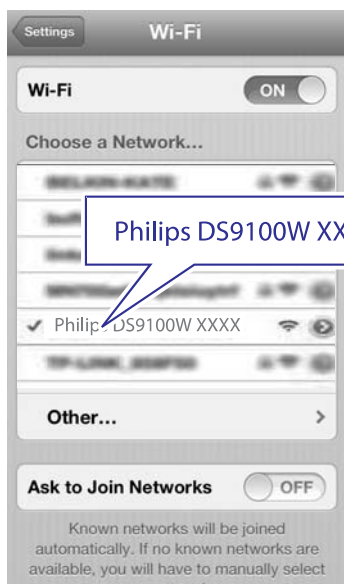

... Prijunkite prie savo namų bevielio ryšio tinklo AirPlay grojimui

3. Palaukite sėkmingo bevielio sujungimo su jūsų iPodtouch / iPhone / iPad.
 - ↳  rodoma viršutiniame kairiajame kampe jūsų iPodtouch / iPhone / iPad.



Patarimas

- Jei **Philips_DS9100W XXXXXX** tinklo nėra sąrašas, pabandykite dar kartą nuskačiuoti galimus bevielio ryšio tinklus.

2 būdas: naudokite savo kompiuterį / Mac su bevielio ryšiu



Pastaba

- Žiūrėkite savo kompiuterio / Mac naudojimosi instrukcijų knygelę, norėdami sužinoti, kai prisijungti prie bevielio ryšio tinklo.
- Kai naudojate bevielio ryšio tinklo, neprijunkite tinklo laido prie savo kompiuterio / Mac.

1. Atidarykite bevielio ryšio nustatymo įrankį ar valdymo skydelį savo kompiuteryje / Mac.
2. Nuskačiuokite galimus bevielio ryšio tinklus.



3. Pasirinkite **Philips_DS9100W XXXXXX** iš galimų tinklų sąrašo.

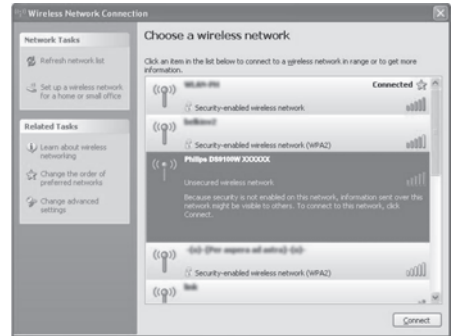

4. Palaukite sėkmingo bevielio sujungimo su jūsų kompiuteriu / Mac.

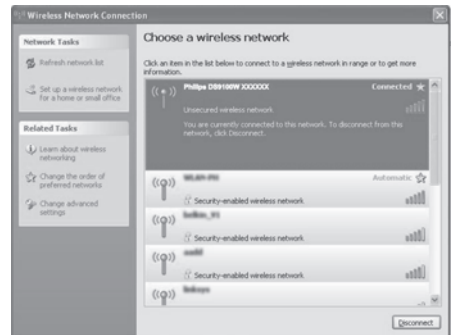

Patarimas

- Jei **Philips_DS9100W XXXXXX** tinklo nėra sąrašas, pabandykite dar kartą nuskačiuoti galimus bevielio ryšio tinklus.

... Prijunkite prie savo namų bevielio ryšio tinklo AirPlay grojimui

Atidarykite vidinį DS9100W prietaiso interneto puslapį

1. Paleiskite Apple **Safari** ar bet kokią kitą interneto naršyklę savo prietaise su bevieliu ryšiu.
2. Įveskite **192.168.1.1** naršyklės adreso lange ir patvirtinkite.
 - ↳ DS9100W prietaiso konfigūracijos puslapis yra parodomas.



Jeigu naudojate Safari naršyklę savo kompiuteryje / Max su bevieliu ryšiu, jūs taip pat galite pasirinkti "Philips_Fidelio XXXXXX" iš Bonjour išskleidžiamo sąrašo, kad pasiektumėte DS9100W konfigūracijos puslapį tiesiogiai.

1. Spauskite **⚙️** -> **Preferences** (Nustatymai).
 - ↳ **Bookmark** (Nuorodų) meniu yra parodomas.



2. Spragtelėkite **Include Bonjour** (Itraukti Bonjour) į **Bookmarks** bar (Nuorodų juosta).

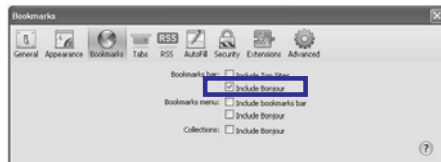

3. Pasirinkite **Philips_DS9100W XXXXXX** iš Bonjour išskleidžiamo sąrašo, esančio nuorodų juostoje.
 - ↳ DS9100W prietaiso konfigūracijos puslapis yra parodomas.

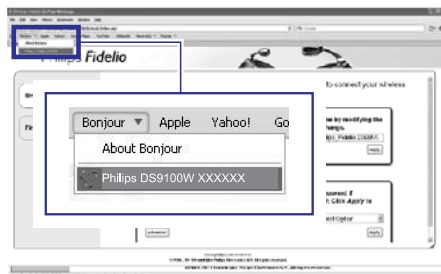

... Prijunkite prie savo namų bevielio ryšio tinklo AirPlay grojimui

Pakeiskite vidinius bevielio ryšio nustatymus DS9100W prietaisui

DS9100W prietaiso konfigūracijos puslapyje, jūs galite pakeisti vidinius bevielio ryšio nustatymus iš DS9100W į savo namų bevielio ryšio tinklo.



Pastaba

- Įsitinkinkite, kad nustatymai konfigūracijos lange tiksliai atitinka jūsų namų bevielio ryšio tinklo nustatymus, kuriuos užsirašėte ant popieriaus lapo.

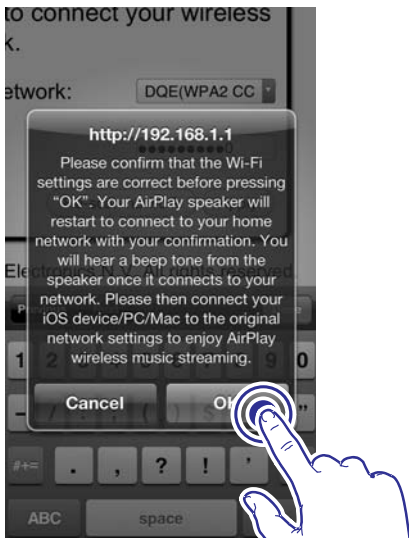

- Sekite nurodymus ekrane, norėdami pakeisti ir patvirtinti bevielio ryšio nustatymus DS9100W prietaisui.

↳ Po kurio laiko indikatorius DS9100W valdymo skydelyje nustoja mirksėti ir dega žaliai, o prietaisas pypteli.

↳ DS9100W yra sėkmingai prijungtas prie jūsų namų bevielio ryšio tinklo.



Pastaba

- Jei indikatorius DS9100W prietaise nedega žaliai, tai reiškia, kad bevielis sujungimas nepavyko. Išjunkite savo bevielio ryšio maršrutizatorių ir DS9100W prietaisą, tuomet įjunkite juos vėl ir pažiūrėkite, ar DS9100W gali prisijungti prie jūsų namų bevielio ryšio tinklo. Jei problema išlieka, pabandykite atlikti aukščiau aprašytus žingsnius dar kartą.
- Kai baigiate rankinį bevielio ryšio tinklo, skirto DS9100W prietaisui, įdiegimą, arba išjungiate ir vėl įjungiate DS9100W, šis naujas bevielio ryšio tinklas dingsta.



Patarimas

- Jei norite, jūs galite pakeisti savo DS9100W prietaiso pavadinimą per **Philips Fidelio Device Name** meniu, esantį DS9100W konfigūracijos lange. Tai naudinga, jei turite keletą Philips AirPlay palaikančių prietaisų savo namuose ir norite lengviau juos atskirti.

... Prijunkite prie savo namų bevielio ryšio tinklo AirPlay grojimui

Atkurkite savo bevielio ryšio prietaiso nustatymus į savo namų bevielį ryšį

Pastaba

- Užtikrinkite, kad nustatymai 2-ame ir 3-iame žingsniuose atitinka jūsų namų bevielio ryšio tinklo nustatymus, kuriuos užsirašėte ant popieriaus lapo.

1. Pasirinkite **Settings** (Nustatymai) -> **Wi-Fi** (Bevielis ryšys) savo iPodtouch / iPhone / iPad.
 - Atidarykite galimų bevielio ryšio tinklų sąrašą savo kompiuteryje / Mac.

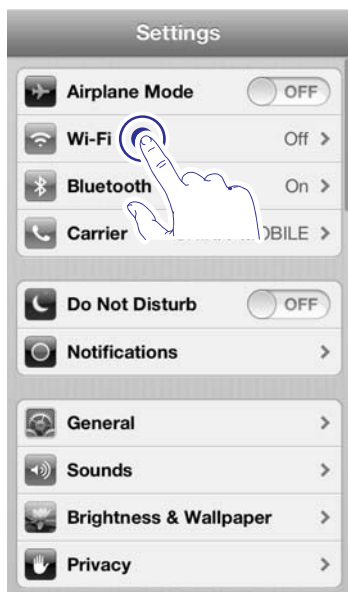

2. Pasirinkite savo tinklo pavadinimą (SSID) iš galimų bevielio ryšio tinklų sąrašo.



3. Jei reikia, įveskite tinklo slaptažodį.
4. Palaukite, kol sėkmingai susijungs su jūsų namų bevielio ryšio tinklu.

5. Grokite

Transliuokite audio iš savo iTunes muzikos fonotekos į DS9100W prietaisą

Pastaba

- Įsitikinkite, kad prietaisas, kuriame laikote savo iTunes fonoteką yra prijungtas prie to paties bevielio ryšio tinklo, kaip ir DS9100W. iTunes fonoteką galite laikyti savo iPodtouch / iPhone / iPad su iOS 6.0 (arba naujesne) ar kompiuteryje / Mac, su bevieliu interneto ryšiu ir įdiegta iTunes 10 (ar naujesne) programine įranga.

Transliuokite iš savo iPodtouch / iPhone / iPad

1. Paleiskite **iPod / muzikos** programėlę savo iPodtouch / iPhone / iPad.
2. Spauskite AirPlay piktogramą.

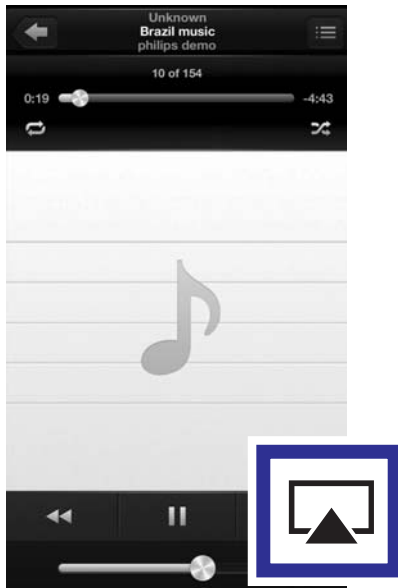

3. Pasirinkite **Philips_DS9100W XXXXXX** (ar jūsų pasirinktą vardą) iš AirPlay sąrašo.

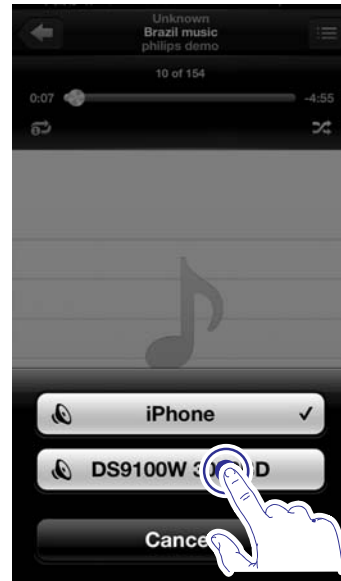

4. Pasirinkite failą ir pradėkite grojimą.
↳ Po kurio laiko, išgirsite muziką per DS9100W prietaisą.



Pastaba

Jei po sėkmingo įdiegimo muzikos negirdite, atlikite vieną iš šių veiksmų savo iPodtouch / iPhone / iPad:

- (1) Atjunkite ir iš naujo prijunkite tą patį bevielio ryšio maršrutizatorių;
- (2) Uždarykite visas aplikacijas, veikiančias fone;
- (3) Išjunkite ir įjunkite iPodtouch / iPhone / iPad iš naujo.

Transliuokite iš savo kompiuterio / Mac

1. Paleiskite iTunes 10 (ar naujesnę versiją) savo kompiuteryje / Mac.
2. Spauskite AirPlay piktogramą, esančią lango.

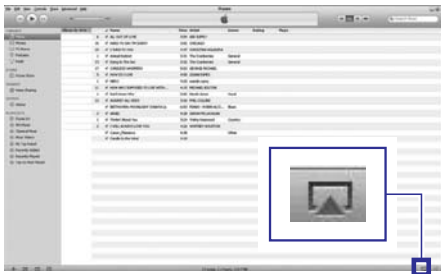

3. Pasirinkite **Philips_DS9100W XXXXXX** (ar jūsų pasirinktą vardą) iš AirPlay sąrašo.



4. Pasirinkite failą ir pradėkite grojimą.
↳ Po kurio laiko, išgirsite muziką per DS9100W prietaisą.

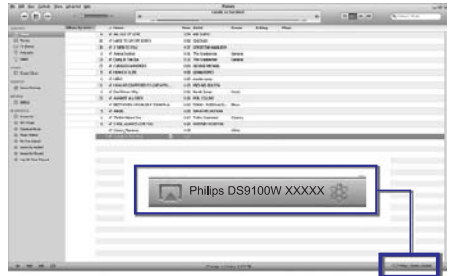

Patarimas

- Kai transliuojate audio iš savo iTunes muzikos fonotekos savo kompiuteryje / Mac, jūs galite pasirinkti vieną ar daugiau AirPlay prietaisų (jei galimi) 3-iaame žingsnyje, norėdami transliuoti muziką į visus juos vienu metu.
- Jei naudojate ankstesnę iTunes versiją, AirPlay piktograma gali būti žemai, o ne šalia.

Grokite ir įkraukite savo iPod / iPhone / iPad per doko jungtį tiesiogiai

Suderinami iPod / iPhone / iPad

Šis prietaisas palaiko šių iPod / iPhone / iPad modelių grojimą ir įkrovimą.

- iPhone 5
- iPad Mini
- iPad 4
- iPodtouch 5-os kartos

Įstatykite savo iPod / iPhone / iPad

- Įstatykite savo iPod / iPhone / iPad į doka.

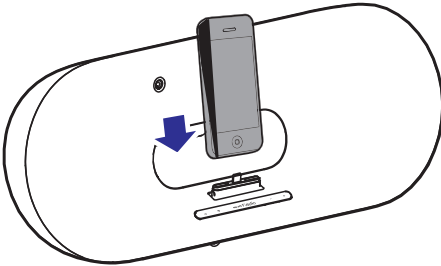

Išimkite savo iPod / iPhone / iPad

- Norėdami išimti savo iPod / iPhone / iPad, ištraukite jį iš doko.

Klausykitės savo iPod / iPhone / iPad

1. Įsitinkinkite, kad iPod / iPhone / iPad yra tinkamai įstatytas.
2. Spauskite pakartotinai, norėdami pasirinkti iPod / iPhone / iPad kaip doko šaltinį.
3. Spauskite .
 - ↳ Prijungtas iPod / iPhone / iPad pradeda groti.
 - Norėdami padaryti pauzę / tęsti grojimą, spauskite .
 - Norėdami peršokti takelį, spauskite mygtukus kairėn / dešinėn.
 - Norėdami ieškoti atkarpos takelyje grojimo metu, nuspauskite ir palaikykite mygtukus kairėn / dešinėn, tuomet atleiskite, norėdami tęsti įprastą grojimą.
 - Norėdami naršyti po meniu, spauskite **MENU**, tuomet spauskite mygtukus aukštyn / žemyn, norėdami pasirinkti, ir spauskite **OK**, norėdami patvirtinti.

Įkraukite savo iPod / iPhone / iPad

Į doka įstatytas iPod / iPhone / iPad iškart pradedamas įkrauti, kai tik prietaisas prijungiamas prie elektros tinklo.

Valdykite grojimą

Jūs galite pasirinkti įvairius grojimo nustatymus per prietaisą, kuriame yra įdiegta iTunes arba per DS9100W prietaisą.

Pastaba

- Veiksmai žemiau yra pagrįsti pridėdamu nuotolinio valdymo pulteliu, skirtu DS9100W.
- Įsitinkinkite, kad sėkmingai transliuojate audio iš iTunes į DS9100W.

- Norėdami pradėti grojimą arba padaryti pauzę AirPlay ar doko režime, spauskite .
- Norėdami peršokti takelį AirPlay ar doko režime, spauskite mygtukus kairėn / dešinėn.
- Norėdami pareguliuoti garsumą, spauskite **VOL +/-** pakartotinai.
- Norėdami nutildyti garsumą arba vėl jį atkurti, spauskite .
- Norėdami perjungti į MP3 link audio šaltinį (jei prijungtas), spauskite .
- Norėdami perjungti tarp AirPlay audio šaltinio ir iPod / iPhone / iPad doko šaltinio, spauskite .
- Norėdami pasiekti iPod / iPhone / iPad meniu doko režime, spauskite **MENU**.
- Norėdami naršyti po iPod / iPhone / iPad meniu doko režime, spauskite mygtukus aukštyn / žemyn.
- Norėdami patvirtinti pasirinkimą doko režime, spauskite **OK**.

Patarimas

- Jei transliuojate muziką iš kompiuterio / Mac, norėdami valdyti grojimą per DS9100W, paleiskite iTunes ir pažymėkite varnelę prie **Allow iTunes audio control from remote speakers** (Leisti iTunes audio valdymą iš nuotolinių garsiakalbių) per **Edit** (redaguoti, skirta Windows) arba **iTunes (skirta Mac) -> Preferences...** (Pageidavimai) -> **Devices** (Prietaisai).

Naudokite sudėtingus garso nustatymus

Jei jūsų prietaisas, kuriame yra įdiegta iTunes, yra iPodtouch / iPhone / iPad:

Norėdami pakeisti sudėtingus garso nustatymus ir papildomas funkcijas, jūs galite naudoti iPodtouch / iPhone / iPad, kad parsisiųstumėte **Philips**

SoundStudio programėlę iš Apple App Store. Tai nemokama programėlė, sukurta Philips.

Jei jūsų prietaisas, kuriame yra įdiegta iTunes, yra kompiuteris / Mac su bevieliu ryšiu:

Norėdami pakeisti sudėtingus garso nustatymus, jūs galite naudoti ekvalaizerį, esantį iTunes programoje (**View** (Rodymas) -> **Show Equalizer** (Rodyti ekvalaizerį)).



Patarimas

- Norėdami sužinoti daugiau, žiūrėkite iTunes programos dokumentaciją.

Grokite iš išorinio prietaiso

Jūs taip pat galite klausytis išorinio muzikos grotuvo per DS9100W.

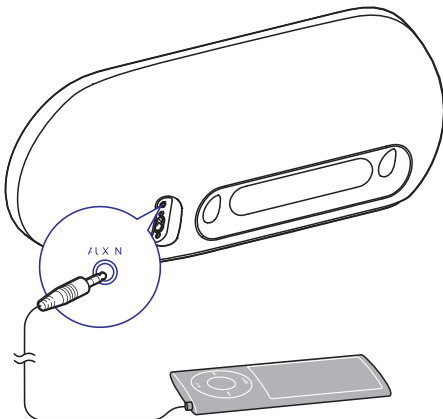

1. Prijunkite 3,5 mm audio laidą prie:
 - **AUX IN** lizdo DS9100W prietaiso galinėje dalyje;
 - ausinių lizdo išoriniame audio prietaise.
2. Spauskite **⌂**, norėdami pasirinkti MP3 link šaltinį.

6. Atnaujinkite mikroprogramą

! Įspėjimas

- Visuomet prijunkite DS9100W prie elektros tinklo, kai atliekate mikroprogramos atnaujinimą. Niekuomet neišjunkite prietaiso atnaujinimo proceso metu.

Jūs galite atnaujinti mikroprogramą naudodami kompiuterį / Mac.

Atsisiųskite atnaujinimo failą





1. Savo kompiuteryje / Mac, apsilankykite interneto puslapyje www.philips.com/support.
2. Įveskite modelio numerį, norėdami surasti naujausią mikroprogramos failą.
3. Išsaugokite atnaujinimo failą savo standžiajame diske.

Atnaujinkite per kompiuterį / Mac

☰ Pastaba

- Norėdami naudoti kitą interneto naršyklę, o ne Apple Safari, savo kompiuteryje / Mac, nepamirškite apsilankyti bevielio ryšio maršrutizatoriaus konfigūracijos puslapyje ir užsirašyti savo DS9100W prietaiso IP adresą. Žiūrėkite savo bevielio ryšio maršrutizatoriaus naudojimosi instrukcijų knygėlę, norėdami sužinoti, kaip surasti prijungtų prietaisų IP adresą.

1. Įjunkite DS9100W (žiūrėkite skyrių "Įjunkite DS9100W" 8-ame puslapyje).
 - ↳ Prietaisas užsirauna per apytiksliai 35 sekundes. Šio proceso metu,  indikatorius priekiniame skydelyje mirksi geltonai.
 - ↳ Prietaisui užsikrovus, išgirsite pyptelėjimą ir  indikatorius dega žaliai.
 - ↳ DS9100W prietaisas dabar yra prijungtas prie paskutinio naudoto bevielio ryšio tinklo.
2. Įsitinkinkite, kad DS9100W ir jūsų kompiuteris / Mac yra prijungti prie to paties bevielio ryšio tinklo.
3. Atidarykite Apple Safari savo kompiuteryje / Mac, tuomet pasirinkite "**Philips DS9100W XXXXXX**" iš Bonjour išskleidžiamo sąrašo.
 - Arba atidarykite bet kokią kitą interneto naršyklę savo kompiuteryje / Mac, tuomet suveskite DS9100W prietaiso IP adresą (ji galima rasti bevielio maršrutizatoriaus konfigūracijos puslapyje) į adreso juostą.
 - ↳ DS9100 konfigūracijos puslapis parodomas.

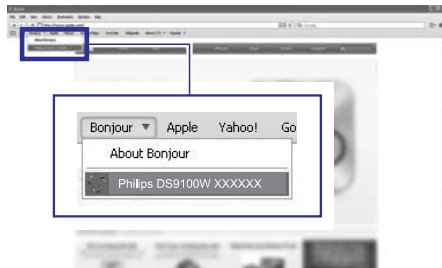

4. Sekite nurodymus ekrane, norėdami užbaigti mikroprogramos atnaujinimą.

☰ Pastaba

- Jei mikroprogramos atnaujinimas nepavyksta, išbandykite aukščiau aprašytą procedūrą dar kartą.
- Sėkmingai atnaujinus mikroprogramą, jei yra kokių problemų su bevieliu ryšiu, perkraukite DS9100W prietaisą ir tuomet pabandykite įdiegti bevielį ryšį DS9100W prietaisui dar kartą (žiūrėkite skyrių "Prijunkite prie savo namų bevielio ryšio tinklo AirPlay grojimui" 10-ame puslapyje).

7. Prietaiso informacija



Pastaba

- Prietaiso informacija gali keistis be išankstinio perspėjimo.

Techniniai duomenys

Stiprintuvas

Išvesties galia.....2 x 50 W RMS

Dažnis.....20 – 20000 Hz, -3 dB

Signalų – triukšmo santykis.....> 90 dB

Aux įvestis (MP3 link)600 mV RMS 10 kΩ

Garsiakalbiai

Garsiakalbių varža6 Ω

Garsiakalbių tvarkyklė100 mm woofer (žemų dažnių) + 42 mm tweeter (aukštų dažnių)

Jautrumas> 85 dB/m/W

Bevielis ryšys

Bevielio ryšio standartas802.11 b/g

Bevielio ryšio apsaugaWEP (64 arba 128 bitų)
WPA / WPA0 (8-63 simbolių)

Dažnis.....2412 – 2462 MHz (CH1-CH11)
(skirtas /79, /37, /55, /97)
2412 – 2472 MHz (CH1-CH13)
(skirtas /12, /10, /05)

PBC (valdymas vieno mygtuko paspaudimu)Taip

Bendra informacija

AC energija100 – 240 V~, 50/60 Hz

Energijos suvartojimas veikimo metu100 W

Matmenys562 x 219 x 180 mm

Svoris (Pagrindinio prietaiso).....6,4 kg

8. Problemų sprendimas



Atsargiai

- Niekomet neardykite prietaiso korpuso.

Norėdami išlaikyti galiojančią garantiją, niekuomet nebandykite taisyti prietaiso patys. Jei susiduriate su problemomis, kai naudojantės šia sistema, pasitirkinkite žemiau esančius sprendimus, prieš kreipdamiesi pagalbos. Jei problemos išspręsti nepavyksta, apsilankykite Philips interneto puslapyje (www.philips.com/welcome). Kai susisiekiate su Philips, turėkite prietaisą netoliese, bei žinokite modelio bei serijos numerį.

Nėra energijos

- Įsitinkinkite, kad AC srovės laidas prijungtas teisingai.
- Įsitinkinkite, kad elektros lizdas veikia.

Nėra garso

- Pareguliuokite garsumą.
- Patikrinkite sujungimą su tinklu. Jei reikia, iš naujo įdiekite bevielio ryšio tinklą (žiūrėkite skyrių "Prijunkite prie savo namų bevielio ryšio tinklo AirPlay grojimui" 10-ame puslapyje).
- Patikrinkite, ar pasirinkote teisingą garso šaltinio.

Prietaisas nereaguoja

- Nuspauskite ir palaikykite  DS9100W prietaise ilgiau nei 5 sekundes, norėdami perkrauti prietaisą. Tuomet įdiekite bevielio ryšio tinklą, skirtą DS9100W, dar kartą (žiūrėkite skyrių "Prijunkite prie savo namų bevielio ryšio tinklo AirPlay grojimui" 10-ame puslapyje).
- Atjunkite prietaisą nuo elektros tinklo, prijunkite vėl ir įjunkite prietaisą.

Nuotolinio valdymo pultelis neveikia

- Prieš spausdami bet kokios funkcijos mygtuką, pirmiausia pasirinkite teisingą šaltinį naudodamiesi nuotolinio valdymo pulteliu, o ne prietaisu.
- Sumažinkite atstumą tarp nuotolinio valdymo pultelio ir prietaiso.
- Įdėkite bateriją su teisingu poliškumu (+/- ženklai), kaip nurodyta.

- Pakeiskite bateriją.
- Nukreipkite nuotolinio valdymo pultelį tiesiai į sensorių DS9100W prietaiso priekyje.

Bevielio ryšio sujungimas nepavyko

- Patikrinkite, ar jūsų bevielio ryšio maršrutizatorius turi 802.11 b/g sertifikata. Šis prietaisas yra suderinamas tik su tokiais maršrutizatoriais, kurie turi 802.11 b/g sertifikata.
- Jei jūsų bevielio ryšio maršrutizatorius turi 802.11 b/g sertifikata, įsitinkinkite, kad 802.11 b/g režimas yra įjungtas. DS9100W nepalaiko sujungimo su maršrutizatoriais, turinčiais tik 802.11n.
- Šis prietaisas nepalaiko WPS-PIN metodo.
- Jei jūsų bevielio ryšio maršrutizatorius palaiko WPS ir WPS-PBC metoda, bet neprisijungia prie DS9100W, pabandykite bevielį ryšį įdiegti rankiniu būdu (žiūrėkite skyrių "3 metodas: prijunkite per WPS nenaudojančią bevielio ryšio maršrutizatorių" 12-ame puslapyje).
- Įjunkite SSID transliavimą bevielio ryšio maršrutizatoriuje.
- Laikykite atokiau nuo galimų trikdžių šaltinių, kurie gali paveikti bevielio ryšio signalą, tokių kaip mikrobangų krosnelės.
- Jei įdiegiant bevielio ryšio tinklą naudojate kompiuterį, patikrinkite, ar kompiuteris yra prijungtas prie bevielio ryšio tinklą. Jūs negalite naudoti Ethernet tinklo AirPlay tinklo įdiegimui.
- Įsitinkinkite, kad jūsų namų maršrutizatoriaus pavadinimą (SSID) sudaro tik raidės ir skaitmenys, nėra tarpų ar specialiųjų simbolių, tokių kaip %#/!*
- Jei nesprendžiate pervadinti AirPlay prietaisą "Philips_DS9100W_XXXXXX", naudodamiesi nustatymų meniu, nenaudokite specialiųjų simbolių.
- Kai kuriems naujo tipo bevielio ryšio maršrutizatoriams, tinklo pavadinimas (SSID) gali būti sukuriamas automatiškai, kai naudojate WPS sujungimą. Visuomet pakeiskite numatytąjį tinklo pavadinimą (SSID) į paprastą, kurį sudarytų tik raidės ir skaitmenys, ir pakeiskite bevielio ryšio saugumo režimą, kad apsaugotumėte savo tinklą.

AirPlay muzikos transliavimas kartais nutrūksta

Atlikite vieną ar visus veiksmus:

- Prineškite DS9100W arčiau prie bevielio ryšio maršrutizatoriaus.
- Pašalinkite bet kokias kliūtis tarp DS9100W ir bevielio ryšio maršrutizatoriaus.
- Venkite naudoti tokį bevielio ryšio kanalą, kuris persidengia su netoliese esančiu kitu bevielio ryšio tinklu.
- Patikrinkite, ar jūsų bevielio ryšio tinklo greitis yra pakankamai didelis (kai kuriais atvejais, kur keletas prietaisų naudoja tą patį maršrutizatorių, AirPlay veikimas gali būti paveiktas). Išjunkite kitus prietaisus, prijungtus prie namų maršrutizatoriaus.
- Įjunkite Quality of Service (QoS) nustatymą (jei jis galimas jūsų maršrutizatoriuje).
- Išjunkite visus kitus bevielio ryšio maršrutizatorius.

Mano prietaise, kuriame yra iTunes, nėra AirPlay piktogramos

- Įsitikinkite, kad DS9100W yra prijungtas prie jūsų namų bevielio ryšio tinklo.
- Prieš atidarydami iTunes, įsitikinkite, kad įjungėte Bonjour paslaugą savo kompiuteryje. Pavyzdžiui, jei naudojate Windows XP, norėdami įjungti šią paslaugą, jūs galite spausti **Start -> Control Panel**, tuomet dukart spragtelėkite **Administrative Tools -> Services -> Bonjour Service**, tuomet spauskite **Start** ir **OK** iššokančiame meniu.
- Jei problema išlieka, pabandykite perkrauti DS9100W prietaisą.

AirPlay sujungimas su kompiuteriu ar Mac nepavyko

- Laikinai išjunkite ugniasienę ir kompiuterio apsaugos programinę įrangą, norėdami pamatyti, ar jos neblokuoja kanalų, kuriuos AirPlay naudoja turinio transliavimui. Žiūrėkite pagalbinę savo ugniasienės ir apsaugos programinės įrangos dokumentaciją, norėdami sužinoti, kaip atblokuoti kanalus, kuriuos naudoja AirPlay.

- Kai naudojate iPodtouch / iPhone / iPad / Mac / kompiuterį AirPlay transliavimui, jei muzika trūkinėja arba sustoja, pabandykite perkrauti savo iPod touch / iPhone / iPad, iTunes arba DS9100W prietaisą.
- Video transliavimas arba siuntimas iš FTP gali pernelyg apkrauti jūsų maršrutizatorių ir todėl trukdyti AirPlay muzikos grojimui. Pabandykite sumažinti savo maršrutizatoriaus apkrovimą.

Techniniai duomenys gali keistis be išankstinio perspėjimo.

© 2013 Koninklijke Philips Electronics N.V.

Visos teisės saugomos.

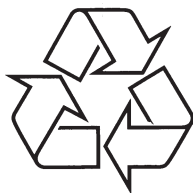

Daugiau apie firmos "Philips" gaminius galite sužinoti
pasauliniame Interneto tinkle. Svetainės adresas:
<http://www.philips.com>