

Register your product and get support at
www.philips.com/welcome

DS8500



CS Příručka pro uživatele

PL Instrukcja obsługi

EL Εγχειρίδιο χρήσης

PT Manual do utilizador

FI Käyttöopas

RU РУКОВОДСТВО

HU Felhasználói

ПОЛЬЗОВАТЕЛЯ

kézikönyv

SK Príručka užívateľa

PHILIPS

Obsah

1	Dôležité	2
	Bezpečnosť	2
	Upozornenie	4

2	Váš reproduktor s dokovacou stanicou	6
	Úvod	6
	Čo je v škatuli	6
	Hlavná jednotka - prehľad	6
	Dialkové ovládanie - prehľad	8

3	Úvodné pokyny	10
	Príprava diaľkového ovládania	10
	Pripojenie napájania	11
	Zapnutie	12

4	Prehrávanie	14
	Prehrávanie obsahu prehrávača iPod/iPhone	14
	Prehrávanie z externého zariadenia	15
	Nastavenie úrovne hlasitosti	16
	Stlmenie zvuku	16

5	Informácie o produkte	17
	Technické údaje	17

6	Riešenie problémov	18
----------	---------------------------	----

1 Dôležité

Bezpečnosť

Dôležité bezpečnostné pokyny

- 1 Prečítajte si tieto pokyny.
- 2 Odložte si tieto pokyny.
- 3 Dbajte na všetky varovania.
- 4 Dodržiavajte všetky pokyny.
- 5 Nepoužívajte toto zariadenie v blízkosti vody.
- 6 Čistite len pomocou suchej tkaniny.
- 7 Neblokujte vetracie otvory. Nainštalujte podľa pokynov výrobcu.
- 8 Neinštalujte v blízkosti zdrojov tepla, ako sú radiátory, tepelné regulátory, kachle či iné zariadenia (vrátane zosilňovačov), ktoré produkujú teplo.
- 9 Dbajte na to, aby na sieťový kábel nikto nestúpil ani ho neزالomil, najmä pri zástrčkách, elektrických objímkach a v mieste, kde vychádza zo zariadenia.
- 10 Používajte len nástavce/príslušenstvo špecifikované výrobcom.
- 11 Používajte len s vozíkom, stojanom, statívom, konzolou alebo stolom špecifikovaným výrobcom alebo predávanými so zariadením. Pri použití vozíka buďte opatrní pri presúvaní vozíka a zariadenia. Predídete zraneniu spôsobenému prevrátením.



- 12) Počas búrok s bleskami alebo pri dlhodobom nepoužívaní odpojte toto zariadenie zo siete.
- 13) Všetky opravy zverte do rúk kvalifikovanému servisnému personálu. Oprava je potrebná, ak bolo zariadenie akýmkoľvek spôsobom poškodené, napríklad bol poškodený napájací kábel alebo zástrčka, ak bola na zariadenie vyliata tekutina alebo do zariadenia spadol nejaký predmet, zariadenie bolo vystavené dažďu alebo vlhkosti alebo ak zariadenie nefunguje správne, prípadne po páde zariadenia.
- 14) **UPOZORNENIE** pre používanie batérie – Aby nedošlo k vytečeniu batérie, ktoré by mohlo spôsobiť poranenie osôb, škody na majetku alebo poškodenie zariadenia:
- Všetky batérie nainštalujte správne, s orientáciou pólov + a – podľa vyznačenia na zariadení.
 - Nemiešajte batérie (staré a nové alebo uhlíkové a alkalické atď.).
 - Keď sa zariadenie dlhšiu dobu nepoužíva, vyberte batérie.
 - Batérie nesmú byť vystavené zdrojom nadmerne vysokej teploty, ako je napríklad slnečné žiarenie, oheň a pod.
- 15) Prístroje nesmú byť vystavené kvapkaniu alebo striekaniu kvapalín.
- 16) Neumiestňujte na zariadenie žiadne nebezpečné predmety (napr. predmety naplnené kvapalinou, zapálené sviečky).
- 17) Tento produkt môže obsahovať olovo a ortuť. Likvidácia týchto materiálov môže podliehať predpisom slúžiacim na ochranu životného prostredia. Informácie o likvidácii alebo recyklovaní vám poskytnú miestne úrady alebo aliancia Electronic Industries Alliance: www.eiae.org.
- 18) Tam, kde ako odpájacie zariadenie slúži sieťová zástrčka alebo prepájacie zariadenie, musí zostať toto odpájacie zariadenie ľahko prístupné pre okamžité použitie.



Varovanie

- Nikdy neodstraňujte kryt tela tohto zariadenia.
- Nikdy nemažte žiadnu časť tohto zariadenia.
- Nikdy nepokladajte toto zariadenie na iné elektrické zariadenie.
- Toto zariadenie chráňte pred priamym slnečným svetlom, otvoreným ohňom alebo zdrojom tepla.
- Aby ste mohli toto zariadenie kedykoľvek odpojiť zo siete, uistite sa, že k sieťovému káblu, zástrčke alebo adaptéru máte voľný prístup.

Upozornenie

Akékoľvek zmeny alebo úpravy vykonané na tomto zariadení, ktoré nie sú vyslovene povolené spoločnosťou Philips Consumer Lifestyle, môžu zrušiť oprávnenie používateľa používať toto zariadenie.



Tento výrobok spĺňa požiadavky Európskeho spoločenstva týkajúce sa rádiového rušenia.

Recyklácia



Pri navrhovaní a výrobe produktu sa použili vysokokvalitné materiály a komponenty, ktoré možno recyklovať a znova využiť.

Produkt označený symbolom preškrtnutého odpadkového koša je v súlade so smernicou EÚ č. 2002/96/EC.



Produkt nelikvidujte spolu s iným domovým odpadom. Informujte sa o miestnych predpisoch týkajúcich sa separovaného zberu elektrických a elektronických produktov. Správnou likvidáciou použitých produktov pomáhate znižovať negatívne následky na životné prostredie a ľudské zdravie.

Produkt obsahuje batérie, ktoré na základe Smernice EÚ č. 2006/66/EC nemožno likvidovať spolu s bežným domovým odpadom.



Informujte sa o miestnych predpisoch týkajúcich sa separovaného zberu batérií. Správnou likvidáciou batérií pomáhate znižovať negatívne následky na životné prostredie a ľudské zdravie.

Informácie týkajúce sa životného prostredia

Všetky nepotrebné baliace materiály boli vynechané. Snažili sme sa o dosiahnutie jednoduchého rozdelenie balenia do troch materiálov: kartón (škatuľa), polystyrénová pena (vypodloženie) a polyetylén (vrecká, ochranná penová pokrývka).

Váš systém pozostáva z materiálov, ktoré je možné v prípade roztriedenia špecializovanou spoločnosťou recyklovať a opakovane použiť. Dodržiavajte miestne nariadenia týkajúce sa likvidácie obalových materiálov, vybitých batérií a starého vybavenia.



Poznámka

- Typový štítok sa nachádza na spodnej strane zariadenia.

2 Váš reproduktor s dokovacou stanicou

Blahoželáme Vám ku kúpe a vítame Vás medzi používateľmi produktov spoločnosti Philips. Ak chcete naplno využiť podporu ponúkanú spoločnosťou Philips, zaregistrujte svoj produkt na lokalite www.philips.com/welcome.

Úvod

Prostredníctvom tohto zariadenia si môžete vychutnávať hudobné melódie z prehrávača iPod/iPhone a iných zvukových zariadení.

Čo je v škatuli

Skontrolujte a identifikujte obsah balenia:

- Hlavná jednotka
 - Diaľkové ovládanie
 - 1 x sieťový adaptér
 - 1 x napájací kábel
 - 1 x Kábel Aux-in
 - Návod na použitie
-

Hlavná jednotka - prehľad

Pohľad spredu

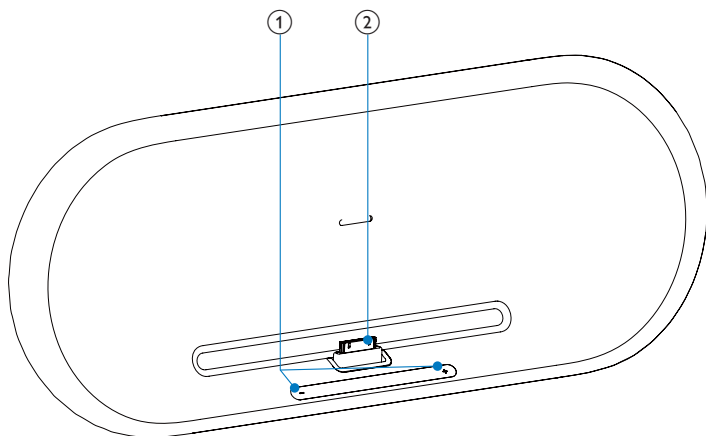

- ① - VOLUME +
 - Nastavenie hlasitosti.
- ② Dok pre prehrávač iPod/iPhone

Pohľad zozadu

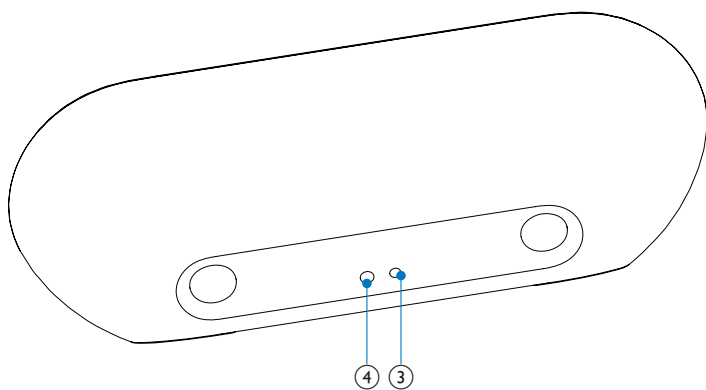

③ Zásuvka napájania

④ AUX IN

- Konektor pre externé zvukové zariadenie.

Dialkové ovládanie - prehľad

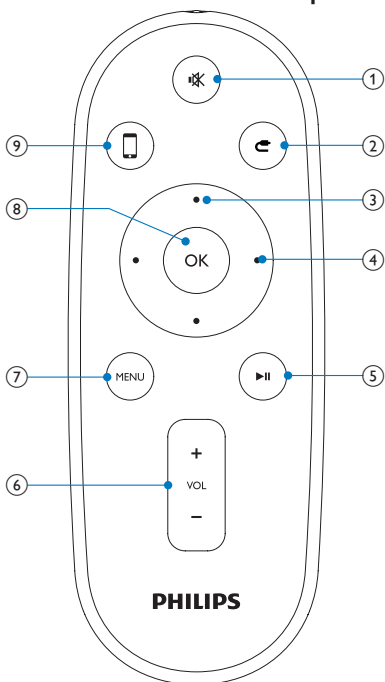

1



- Stlmenie hlasitosti.

2



- Výber režimu Aux-in.

3

Tlačidlá nahor/nadol

- Navigácia v ponuke prehrávača iPod/iPhone.

- 4 Tlačidlá rýchleho vyhľadávania dopredu/dozadu**
- Rýchle vyhľadávanie smerom dopredu/dozadu v rámci skladby alebo prehrávača iPhone/iPod.
 - Preskočenie na predchádzajúcu/nasledujúcu skladbu.
- 5 ►||**
- Spustenie alebo prerušenie prehrávania.
- 6 VOL +/-**
- Nastavenie hlasitosti.
- 7 MENU**
- Prístup do ponuky prehrávača iPod.
- 8 OK**
- Potvrdenie výberu.
- 9 ☐**
- Výber režimu doku prehrávača iPod/iPhone

3 Úvodné pokyny



Výstraha

- Používanie iných ovládacích prvkov alebo vykonávanie úprav a iných postupov, než sú uvedené v tomto dokumente, môže mať za následok vystavenie sa nebezpečnému žiareniu alebo zapríčiniť nebezpečnú prevádzku.

Vždy postupujte podľa poradia pokynov v tejto kapitole.

Ak sa rozhodnete obrátiť na spoločnosť Philips, pripravte si číslo modelu a sériové číslo tohto zariadenia. Číslo modelu a sériové číslo sú uvedené na spodnej strane zariadenia. Tieto čísla si zapíšte sem:

Číslo modelu _____

Sériové číslo _____

Príprava diaľkového ovládania



Výstraha

- Nebezpečenstvo explózie! Batérie odkladajte mimo dosahu zdrojov tepla, slnečného žiarenia a ohňa. Nikdy nevhadzujte batérie do ohňa.

Pri prvom použití:

- 1 Odstráňte ochranné pútko a batéria diaľkového ovládania sa aktivuje.

Výmena batérie diaľkového ovládania:

- 1 Otvorte priečinok na batériu.
- 2 Vložte jednu batériu typu CR2032 so správnou polaritou (+/-) podľa zobrazenia.
- 3 Zatvorte priestor pre batérie.

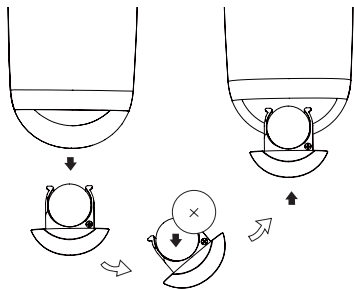

Poznámka

- Pred stlačením ktoréhokoľvek funkčného tlačidla na diaľkovom ovládaní najskôr vyberte správny zdroj pomocou diaľkového ovládania (nie tlačidla na hlavnej jednotke).
- Ak diaľkové ovládanie nebudete dlhší čas používať, batériu vyberte.

Pripojenie napájania



Výstraha

- Nebezpečenstvo poškodenia produktu! Uistite sa, že napätie zdroja napájania zodpovedá napätiu vyznačenému na spodnej strane zariadenia.
- Nebezpečenstvo zásahu elektrickým prúdom! Sieťový adaptér striedavého prúdu vždy odpojajte od elektrickej siete vytiahnutím zástrčky zo zásuvky. Nikdy neťahajte za kábel.
- Pred pripojením sieťového adaptéra sa uistite, že ste vykonali všetky ostatné pripojenia.

- 1 Zapojte zástrčku sieťového adaptéra do zásuvky **DC IN** na zadnej strane zariadenia.

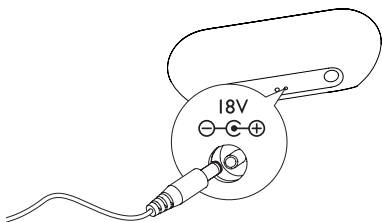

- 2 Pripojte jednu koncovku napájacieho kábla ku sieťovému adaptéru.



- 3 Druhú koncovku napájacieho kábla zapojte do sieťovej elektrickej zásuvky.

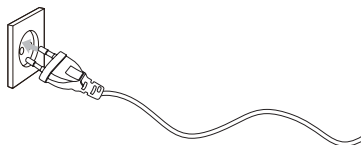

Zapnutie

Zariadenie sa zapne automaticky po pripojení napájania.

- ↳ Keď sa používateľ priblíži k zariadeniu, dióda LED pod tlačidlom nastavenia hlasitosti sa automaticky rozsvieti.

Prepnutie do pohotovostného režimu

- V režime DOCK: odpojte prehrávač iPod/iPhone od zariadenia na dobu dlhšiu ako 15 minút.
 - ↳ Zariadenie sa automaticky prepne do pohotovostného režimu.
- V režime Aux-in: zariadenie neprehráva hudbu dlhšie ako 15 minút.
 - ↳ Zariadenie sa automaticky prepne do pohotovostného režimu.

4 Prehrávanie

Prehrávanie obsahu prehrávača iPod/iPhone

Prostredníctvom tohto zariadenia si môžete vychutnávať zvukový obsah z prehrávača iPod alebo iPhone.

Kompatibilné prehrávače iPod/iPhone

Modely Apple iPod a iPhone s 30-kolíkovým konektorom pre dokovaciu stanicu. Určené pre:

- iPod nano (2. generácia)
 - iPod nano (3. generácia)
 - iPod nano (4. generácia)
 - Prehrávača iPod nano (5. generácia)
 - iPod classic
 - iPod touch (1. generácia)
 - iPod touch (2. generácia)
 - Prehrávača iPod touch (3. generácia)
 - iPhone
 - iPhone 3G
 - iPhone 3GS.
-

Vloženie prehrávača iPod/iPhone

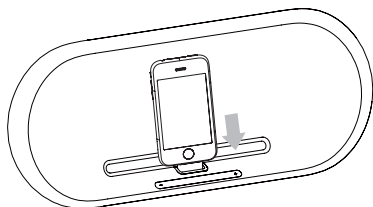

- 1** Vložte prehrávač iPod/iPhone do doku.



Odstránenie prehrávača iPod/iPhone

- 1 Vytiahnite prehrávač iPod z doku.

Počúvanie obsahu zariadenia iPod/iPhone

- 1 Skontrolujte, či je prehrávač iPod/iPhone správne vložený.
- 2 Stlačením tlačidla  vyberte režim DOCK.
- 3 Stlačte tlačidlo .
 - ↳ Pripojený prehrávač iPod/iPhone spustí prehrávanie.
 - Prehrávanie pozastavíte/obnovíte stlačením tlačidla .
 - Ak chcete preskočiť skladbu, stlačte tlačidlá rýchleho vyhľadávania dopredu/dozadu.
 - Ak chcete počas prehrávania vyhľadať určitú časť skladby, stlačte a podržte tlačidlá rýchleho vyhľadávania dopredu/dozadu, potom ich uvoľnite, čím sa obnoví normálne prehrávanie.
 - Ak chcete prechádzať cez ponuku, stlačte tlačidlo **MENU** a potom stlačením tlačidiel nahor/nadol vykonajte výber a tlačidlom **OK** ho potvrdte.

Nabíjanie prehrávača iPod/iPhone

Keď je systém pripojený k elektrickej sieti, prehrávač iPod/iPhone v dokovacej stanici sa začne nabíjať.

Prehrávanie z externého zariadenia

Tento systém tiež umožňuje prehrávať obsah z externého zvukového zariadenia.

- 1 Stlačením tlačidla  vyberte režim Aux-in.
- 2 Priložený kábel Aux-in zapojte do:
 - konektoru **AUX IN** (3,5 mm) na zadnej strane tohto zariadenia.

- konektoru pre slúchadlá na externom zariadení.

3 Na externom zariadení spustíte prehrávanie (podrobnosti nájdete v návode na používanie daného zariadenia).

Nastavenie úrovne hlasitosti

1 Počas prehrávania stlačením tlačidla **VOL +/-** zvýšte/znížte úroveň hlasitosti.

Stlmenie zvuku

1 Počas prehrávania stlačte tlačidlo **MUTE**, aby ste zapli/zrušili stlmenie zvuku.

5 Informácie o produkte



Poznámka

- Informácie o produkte sa môžu zmeniť bez predchádzajúceho upozornenia.

Technické údaje

Zosilňovač

Menovitý výstupný výkon	2 X 15 W RMS
Odstup signálu od šumu	85 dB
Aux-in	0,6 V RMS 10 kohmov

Všeobecné informácie

Sieťový adaptér (napájací adaptér)	OH-1048A1802500U-u Vstup: 100 – 240 V~, 50/60 Hz, 1,5 A MAX; Výstup: 18 V \equiv 2,5 A;
Prevádzková spotreba energie	40 W
Spotreba energie v pohotovostnom	< 1 W
Rozmery	
- Hlavná jednotka (Š x V x H)	158 x 420 x 139 mm
Hmotnosť	
- Hlavná jednotka	3,32 kg

6 Riešenie problémov



Varovanie

- Nikdy neodstraňujte kryt tela tohto zariadenia.

Aby ste zachovali záruku, nikdy sa sami nepokúšajte opravovať systém. Ak sa pri používaní tohto zariadenia vyskytne nejaký problém, skôr než sa obrátite na servisné stredisko, vyskúšajte nasledujúce riešenia. Ak sa problém neodstráni, prejdite na webovú lokalitu spoločnosti Philips (www.philips.com/welcome). Ak sa rozhodnete obrátiť na spoločnosť Philips, okrem zariadenia si pripravte číslo modelu a sériové číslo.

Žiadne napájanie

- Uistite sa, že sieťová zástrčka zariadenia je správne pripojená.
- Skontrolujte, či je sieťová zásuvka pod prúdom.

Žiadny zvuk

- Nastavte hlasitosť.

Zariadenie nereaguje

- Odpojte a znovu pripojte sieťovú zástrčku, potom zariadenie opäť zapnite.

SLOVAK REPUBLIC

Prístroj sa nesmie používať v mokrom a vlhkom prostredí! Chránite pred striekajúcou a kvapkajúcou vodou!



© 2010 Koninklijke Philips Electronics N.V.

All rights reserved.

Document order number: DS8500_12_UM_V1.2

