

Register your product and get support at
www.philips.com/welcome

DS8500



CS Příručka pro uživatele

PL Instrukcja obsługi

EL Εγχειρίδιο χρήσης

PT Manual do utilizador

FI Käyttöopas

RU РУКОВОДСТВО

HU Felhasználói

ПОЛЬЗОВАТЕЛЯ

kézikönyv

SK Príručka užívateľa

PHILIPS

Содержание

1	Важная информация.	2
	Техника безопасности	2
	Уведомление	4

2	Док-станция с динамиками	7
	Введение	7
	Комплект поставки	7
	Описание основного устройства	7
	Описание пульта ДУ	9

3	Начало работы	11
	Подготовка пульта ДУ	11
	Подключение питания	12
	Включение	14

4	Воспроизведение	15
	Воспроизведение с устройств iPod/iPhone	15
	Воспроизведение с внешнего устройства	16
	Регулировка уровня громкости	17
	Отключение звука	17

5	Сведения об изделии	18
	Характеристики	18

6	Устранение неполадок	19
----------	-----------------------------	----

1 Важная информация.

Техника безопасности

Важные инструкции по безопасности

- ① Ознакомьтесь с данными инструкциями.
- ② Сохраните данные инструкции.
- ③ Обратите внимание на все предупреждения.
- ④ Следуйте всем указаниям.
- ⑤ Не используйте систему вблизи воды.
- ⑥ Протирайте систему только сухой тканью.
- ⑦ Запрещается блокировать вентиляционные отверстия системы. Устанавливайте систему в соответствии с инструкциями производителя.
- ⑧ Запрещается устанавливать систему возле источников тепла, таких как батареи отопления, обогреватели, кухонные плиты и другие приборы (включая усилители), излучающие тепло.
- ⑨ Не наступайте на сетевой шнур и не заземляйте его, особенно в области вилки, розетки и в месте крепления шнура к системе.
- ⑩ Используйте только принадлежности/аксессуары, рекомендованные производителем.
- ⑪ Устанавливайте систему только на тележку, подставку, штатив, кронштейн или стол, рекомендуемые производителем или входящие в комплект поставки. При использовании тележки передвигайте ее осторожно во избежание наклона и падения системы.



- 12) Отключайте систему от сети во время грозы или при длительном перерыве в использовании.
- 13) При необходимости технической диагностики и ремонта обращайтесь только к квалифицированным специалистам. Проведение диагностики необходимо при любых повреждениях системы, таких как повреждение сетевого шнура или вилки, попадание жидкости или какого-либо предмета в корпус системы, воздействие дождя или влаги, неполадки в работе или падение.
- 14) Использование элементов питания. **ВНИМАНИЕ!** Для предотвращения утечки электролита и во избежание телесных повреждений, порчи имущества или повреждения устройства соблюдайте следующие правила.
- Вставляйте элементы питания правильно, соблюдая указанную полярность (+/-).
 - Не устанавливайте одновременно батареи разных типов (старые и новые; угольные и щелочные и т.п.).
 - При длительном перерыве в использовании извлекайте элементы питания.
 - Элементы питания нельзя подвергать чрезмерному нагреву, такому как прямые солнечные лучи, огонь и т.п.
- 15) Запрещается подвергать систему воздействию воды.
- 16) Запрещается помещать на систему потенциально опасные предметы (например, сосуды с жидкостями, зажженные свечи).

- 17 В этой системе могут содержаться свинец и ртуть. Утилизация этих веществ регламентируется в соответствии с требованиями по охране окружающей среды. За информацией об утилизации или переработке обратитесь в соответствующие организации или в Ассоциацию электронной промышленности (Electronic Industries Alliance): www.eiae.org.
- 18 Если для отключения системы используется сетевой шнур или приборный штепсель, доступ к ним должен быть свободным.



Предупреждение

- Запрещается снимать корпус устройства.
- Запрещается смазывать детали устройства.
- Запрещается устанавливать устройство на другие электрические устройства.
- Не подвергайте устройство воздействию прямых солнечных лучей, открытых источников огня и высоких температур.
- Убедитесь, что обеспечен легкий доступ к сетевому шнуру, вилке или адаптеру для отключения устройства от электросети.

Уведомление

Внесение любых изменений, неодобренных Philips Consumer Lifestyle, может привести к лишению пользователя права управлять оборудованием.



Данное изделие соответствует требованиям Европейского Союза по радиопомехам.

Утилизация



Изделие разработано и изготовлено с применением высококачественных деталей и компонентов, которые подлежат переработке и повторному использованию.

Если изделие маркировано значком с изображением перечеркнутого мусорного бака, это означает, что изделие подпадает под действие директивы Европейского Парламента и Совета 2002/96/ЕС:



Не выбрасывайте изделие вместе с бытовыми отходами. Для утилизации электрических и электронных изделий необходимы сведения о местной системе отдельной утилизации отходов. Правильная утилизация отработавшего изделия поможет предотвратить возможные негативные последствия для окружающей среды и здоровья человека.

В изделии содержатся батареи, которые попадают под действие директивы 2006/66/ЕС, поэтому не выбрасывайте отслужившие батареи вместе с бытовым мусором.



Для утилизации батарей необходимы сведения о местной системе отдельной утилизации отходов. Правильная утилизация батарей поможет предотвратить возможные негативные последствия для окружающей среды и здоровья человека.

Информация о влиянии на окружающую среду

Продукт не имеет лишней упаковки. Мы попытались сделать так, чтобы упаковочные материалы легко разделялись на три типа: картон (коробка), пенополистерол (буфер) и полиэтилен (мешки, защитный пенопластовый лист).

Материалы, из которых изготовлена система, могут быть переработаны и вторично использованы специализированными предприятиями. Соблюдайте местные нормативы по утилизации упаковочных материалов, выработавших ресурс батареек и отслужившего оборудования.



Примечание

- Табличка с обозначениями расположена на нижней панели устройства.

2 Док-станция с динамиками

Поздравляем с покупкой и приветствуем вас в клубе Philips!
Чтобы воспользоваться всеми преимуществами поддержки Philips, зарегистрируйте приобретенное устройство на сайте www.philips.com/welcome.

Введение

Это устройство позволяет прослушивать музыку с iPod, iPhone и других аудиоустройств.

Комплект поставки

Проверьте комплектацию изделия.

- Основное устройство
 - Пульт ДУ
 - 1 x адаптер переменного тока
 - 1 x кабель питания переменного тока
 - 1 Кабель AUX-IN
 - Руководство пользователя
-

Описание основного устройства

Вид спереди

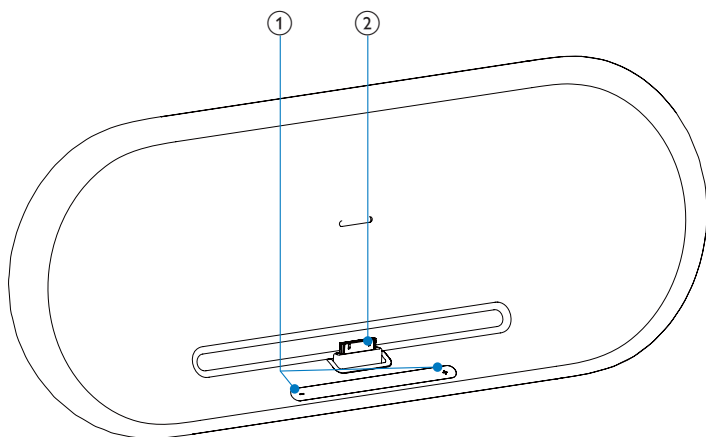

- ① - VOLUME +
 - Настройка громкости.
- ② Док-станция для iPod/iPhone

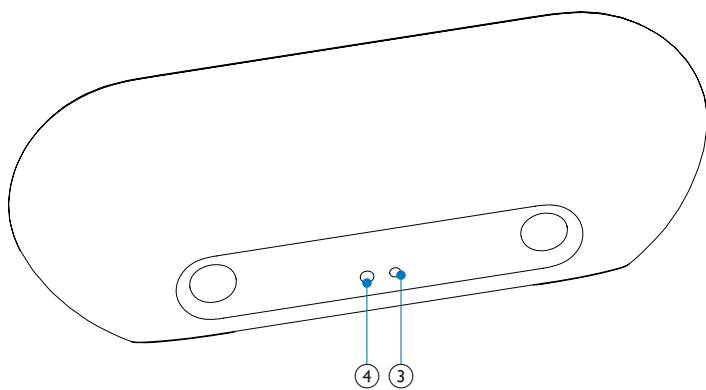

Вид сзади

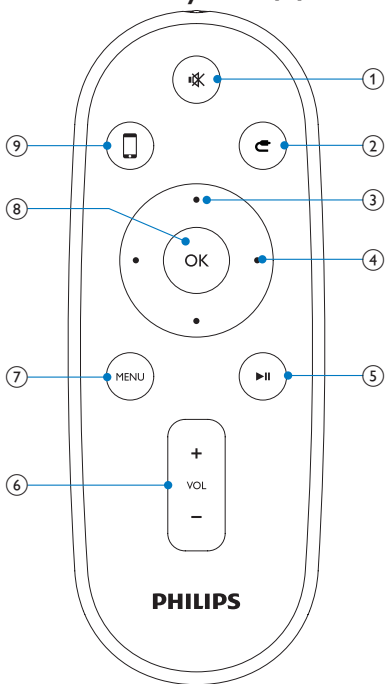

- ③ Гнездо электропитания
- ④ AUX IN
 - Разъем для внешнего аудиоустройства.

Описание пульта ДУ



- 1 
 - Отключение звука.
- 2 
 - Выбор режима AUX-IN
- 3 Кнопки перемещения вверх/вниз
 - Перемещение по меню iPod / iPhone.

- 4** Кнопки перемотки вперед/назад
- Быстрая перемотка вперед или назад в пределах дорожки или списка файлов iPhone/iPod.
 - Переход к предыдущей/следующей дорожке.
- 5** ►||
- Запуск или приостановка воспроизведения.
- 6** VOL +/-
- Регулировка громкости.
- 7** MENU
- Доступ к меню iPod.
- 8** ОК
- Подтверждение выбора.
- 9** □
- Выбор режима док-станции для iPod/iPhone

3 Начало работы



Внимание

- Использование кнопок управления и регулировки или выполнение действий, отличных от описанных ниже, может привести к радиационному облучению и к другим опасным последствиям.

Всегда последовательно следуйте инструкциям, приведенным в данной главе.

При обращении в представительство компании Philips необходимо назвать номер модели и серийный номер устройства. Серийный номер и номер модели указаны на нижней панели устройства. Впишите эти номера здесь:

Номер модели _____

Серийный номер _____

Подготовка пульта ДУ



Внимание

- Опасность взрыва! Не подвергайте батареи воздействию высоких температур, прямых солнечных лучей или огня. Запрещается сжигать батареи.

При первом использовании:

- 1 Удалите защитный ярлычок для активации батарейки пульта ДУ.

Замена батарейки пульта ДУ:

- 1 Откройте отделение для батарей.
- 2 Вставьте одну батарею CR2032, соблюдая указанную полярность (значки +/-).

3 Закройте отделение для батарей.

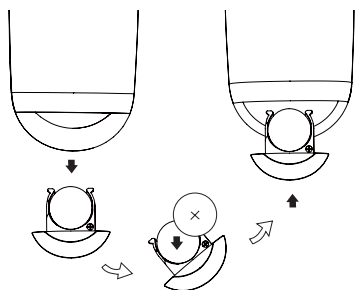

Примечание

- Перед нажатием любой функциональной кнопки ДУ выберите необходимый источник при помощи пульта ДУ, а не главного устройства.
- Если вы не собираетесь использовать пульт ДУ в течение длительного времени, извлеките батарейку.

Подключение питания



Внимание

- Риск повреждения изделия! Убедитесь, что напряжение электросети соответствует напряжению, указанному на нижней панели устройства.
- Риск поражения электрическим током! При отключении адаптера переменного тока от электросети тяните за вилку адаптера. Не тяните за шнур питания.
- Перед подключением сетевого адаптера убедитесь, что все остальные подключения выполнены.

- 1** Подключите штекер адаптера переменного тока к разъему DC IN на задней панели основного устройства.

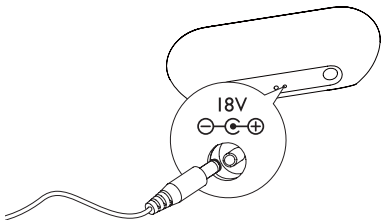

- 2** Подключите один конец кабеля питания к адаптеру переменного тока.

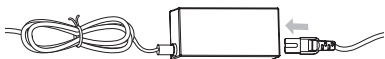

- 3** Подключите другой конец кабеля питания к розетке электросети.

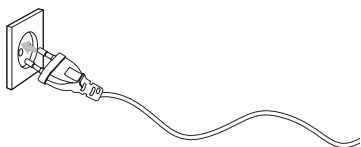

Включение

При подключении к источнику питания устройство включится автоматически.

- ↳ При приближении к устройству светодиодный индикатор, расположенный под кнопкой громкости, загорается автоматически.

Переключение в режим ожидания

- В режиме док-станции: iPod/iPhone отключен от устройства более чем на 15 минут.
 - ↳ Устройство автоматически перейдет в режим ожидания.
- В режиме Aux-in: воспроизведение музыки приостановлено более чем на 15 минут.
 - ↳ Устройство автоматически перейдет в режим ожидания.

4 Воспроизведение

Воспроизведение с устройств iPod/iPhone

Данная система развлечений позволяет прослушивать музыку с устройств iPod и iPhone.

Поддержка iPod/iPhone

Список совместимых моделей Apple iPod и iPhone с 30-контактным разъемом док-станции: Совместимые модели:

- iPod Nano (2-го поколения)
 - iPod Nano (3-го поколения)
 - iPod Nano (4-го поколения)
 - iPod Nano (5-го поколения)
 - iPod Classic
 - iPod Touch (1-го поколения)
 - iPod Touch (2-го поколения)
 - iPod Touch (3-го поколения)
 - iPhone
 - iPhone 3G
 - iPhone 3GS.
-

Подключение iPod / iPhone

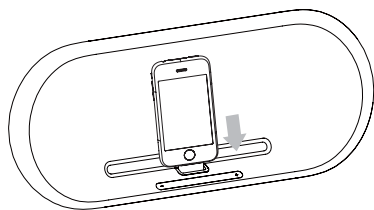

- 1 Установите iPod / iPhone в док-станцию.



Отключение iPod / iPhone

- 1 Извлеките iPod из док-станции.
-

Прослушивание музыки с устройств iPod/iPhone

- 1 Убедитесь, что iPod / iPhone подключен правильно.
 - 2 Нажмите , чтобы выбрать режим док-станции.
 - 3 Нажмите .
↳ Начнется воспроизведение с подключенного iPod/iPhone.
 - Для приостановки/возобновления воспроизведения нажмите кнопку .
 - Для перехода к дорожке используйте кнопки перемотки вперед/назад.
 - Для поиска во время воспроизведения нажмите и удерживайте кнопки перемотки вперед/назад, затем отпустите для возобновления воспроизведения.
 - Для перемещения по меню нажмите **MENU**, затем нажмите кнопки перемещения вверх/вниз для выбора, нажмите **OK** для подтверждения.
-

Зарядка устройств iPod/iPhone

Если питание устройства включено, установленное в док-станцию устройство iPod/iPhone начинает заряжаться.

Воспроизведение с внешнего устройства

С помощью этой системы можно прослушивать музыку с внешних аудиоустройств.

- 1 Чтобы выбрать режим AUX-IN, нажмите .
- 2 Подключите кабель AUX-IN (входит в комплект) к:
 - разъему **AUX IN** (3,5 мм) на задней панели системы.
 - разъему для наушников на внешнем устройстве.

- 3** Включите воспроизведение на устройстве (см. руководство пользователя устройства).
-

Регулировка уровня громкости

- 1** Во время воспроизведения воспользуйтесь кнопками **VOL +/-** для увеличения/уменьшения уровня громкости.
-

Отключение звука

- 1** Во время воспроизведения нажмите кнопку **MUTE** для отключения/включения звука.

5 Сведения об изделии



Примечание

- Информация о продукте может быть изменена без предварительного уведомления.

Характеристики

Усилитель

Номинальная выходная мощность	2X15 Вт (среднеквадратичная)
Соотношение сигнал/шум	85 дБ
Aux-in	0,6 В RMS среднеквадратичная мощность 10 кОм

Общая информация

Адаптер переменного тока (адаптер питания)	ОН-1048А1802500U-и Вход: 100-240 В ~ 50/60 Гц 1,5 А МАХ; Выход: 18 В = 2,5 А;
Энергопотребление во время работы	40 Вт
Энергопотребление в режиме ожидания	< 1 Вт
Размеры - Основное устройство (Ш x В x Г)	158 x 420 x 139 мм
Вес - Основное устройство	3,32 кг

6 Устранение неполадок



Предупреждение

- Запрещается снимать корпус устройства.

Для сохранения действия условий гарантии запрещается самостоятельно ремонтировать систему.

При возникновении неполадок в процессе использования данной системы перед обращением в сервисную службу проверьте следующие пункты. Если не удастся решить проблему, посетите веб-сайт Philips (www.philips.com/welcome). При обращении в компанию Philips устройство должно находиться поблизости, номер модели и серийный номер должны быть известны.

Отсутствует питание

- Проверьте правильность подключения сетевой вилки устройства.
- Проверьте наличие электропитания в сетевой розетке.

Нет звука

- Настройте громкость.

Устройство не реагирует на команды

- Отключите и подключите еще раз сетевую вилку, затем снова включите систему.

Россия

Ваша международная гарантия

Уважаемый покупатель,

Вы приобрели изделие Филипс, которое было разработано в соответствии с высочайшими стандартами качества. Если, несмотря на это, в изделии возникает неисправность, Филипс гарантирует бесплатный ремонт и замену запчастей независимо от страны, где производится ремонт, в течении гарантийного периода 12 месяцев от даты покупки. Эта международная гарантия дополняет существующие национальные гарантийные обязательства продавцов и Филипс по отношению к вам в стране приобретения товара и не нарушает ваших законных прав как потребителя.

Международная гарантия Филипс действует в отношении изделия, приобретенного для личных бытовых нужд, которое используется по своему назначению в соответствии с инструкцией по эксплуатации, с соблюдением правил и требований безопасности, при представлении оригинала товарного или кассового чека, в котором указаны дата покупки, название компании-продавца, модель изделия и его серийный номер.

Международная гарантия Филипс не действует, если:

- Документы заполнены неразборчиво или в них сделаны исправления,
- модель или серийный номер изделия записаны неразборчиво, отсутствуют или в них сделаны исправления,
- ремонт или конструктивные изменения изделия были выполнены неавторизованными сервисными организациями или лицами,
- дефекты изделия были вызваны внешними воздействиями, включая, но не ограничиваясь молнией, попаданием воды, огнем, неправильной эксплуатацией или использованием не по назначению.

Пожалуйста, обратите внимание на то, что изделие не считается неисправным, если требуются его конструктивные изменения под местные или национальные стандарты, которые применяются в странах, для которых изделие не было изначально разработано и/или произведено. Рекомендуем вам всегда проверять возможность использования изделия в конкретной стране.

Если изделие Филипс работает неправильно или является неисправным, пожалуйста, свяжитесь со своей компанией-продавцом или любым авторизованным сервис центром. Информацию о ближайшем сервис-центре на территории России Вы можете получить по телефонам, указанным ниже. Если вам требуется сервисное обслуживание в другой стране, вам следует обратиться в Информационный Центр Филипс в этой стране, телефон и номер факса Вы найдете в соответствующей части этого буклета.

Чтобы избежать ненужных неудобств, мы рекомендуем вам внимательно прочитать инструкцию по эксплуатации перед тем, как обращаться за помощью. По всем вопросам, на которые не дала ответа компания-продавец, Вы можете позвонить или написать:

Центр информационной поддержки Филипс
Тел./факс: (495) 961-11-11
Тел.: 8-800-200-0880
(бесплатный междугородный звонок)

Уважаемый потребитель!

Компания Филипс выражает благодарность за Вашу покупку и гарантирует высокое качество и безупречное функционирование данного изделия при соблюдении правил его эксплуатации.

При покупке убедительно просим проверить правильность заполнения гарантийного талона. При этом серийный номер и наименование модели приобретенного Вами изделия должны быть идентичны записям в гарантийном талоне. Не допускается внесение в талон каких-либо изменений, исправлений. В случае неправильного или неполного заполнения гарантийного талона немедленно обратитесь к продавцу.

При бережном и внимательном отношении изделие будет надежно служить Вам долгие годы. Входная защита и недопуск пыли, механических повреждений, попадания в устройство посторонних предметов, жидкостей, насекомых, в течение всего срока службы следите за сохранностью идентификационной наклейки с обозначением наименования модели и серийного номера изделия.

Если в процессе эксплуатации изделия Вы считаете, что параметры работы отличаются от изложенных в инструкции пользователя, рекомендуем обратиться за консультацией в наш Информационный центр.

Условия гарантии

Объект	Изделие	Пульт дистанционного управления
Срок службы (исчисляется со дня передачи товара потребителю)	5 лет	1 год
Срок гарантии (исчисляется со дня передачи товара потребителю)	1 год	1 год

По окончании срока службы обратитесь в авторизованный сервисный центр для проведения профилактических работ и получения рекомендаций по дальнейшей эксплуатации изделия.

Во избежание возможных недоразумений, сохраняйте в течение срока службы документы, прилагаемые к товару при его продаже (данный гарантийный талон, товарный и кассовый чеки, накладные, инструкцию по эксплуатации (на любом носителе) и иные документы).

Гарантийное обслуживание не распространяется на изделия, недостатки которых возникли вследствие:

1. Нарушения Потребителем правил эксплуатации, хранения или транспортировки товара
2. Действий третьих лиц:
 - ремонт, не уполномоченными лицами;
 - внесения несанкционированных изменений в конструктивные или схематические изменения и программное обеспечение;
 - отклонение от Государственных Технических Стандартов (ГОСТов) и нормативных актов, телекоммуникационных и кабельных сетей;
 - неправильной установки и подключения изделия;
3. Действия непреодолимой силы (стихия, пожар, молния и т.п.);

Любую информацию о расположении сервисных центров и о сервисном обслуживании Вы можете получить

в Центре информационной поддержки:

Телефон: (495) 961-1111, 8 800 200-0880 (бесплатный звонок по России).

Интернет: www.philips.ru

ГАРАНТИЙНЫЙ ТАЛОН БЫТОВАЯ ЭЛЕКТРОНИКА

Модель:
Серийный номер:
Дата продажи:
ПРОДАВЕЦ:
Название фирмы:
Телефон фирмы:
Адрес и E-mail:



Изделие получил в исправном состоянии.
С условиями гарантии ознакомлен и согласен
(подпись покупателя)

Внимание! Гарантийный талон недействителен без печати продавца.



© 2010 Koninklijke Philips Electronics N.V.

All rights reserved.

Document order number: DS8500_12_UM_V1.2

