

Register your product and get support at
www.philips.com/welcome

DS8500



CS Příručka pro uživatele

PL Instrukcja obsługi

EL Εγχειρίδιο χρήσης

PT Manual do utilizador

FI Käyttöopas

RU РУКОВОДСТВО

HU Felhasználói

ПОЛЬЗОВАТЕЛЯ

kézikönyv

SK Príručka užívateľa

PHILIPS

Sisällysluettelo

1	Tärkeää	2
	Turvallisuus	2
	Huomautus	4

2	Telakointikaiutin	6
	Johdanto	6
	Pakkauksen sisältö	6
	Päälaitteen yleiskuvaus	6
	Kaukosäätimen yleiskuvaus	8

3	Aloittaminen	10
	Kaukosäätimen valmisteleminen	10
	Virran kytkeminen	11
	Käynnistys	12

4	Toistaminen	14
	iPod/iPhone-toisto	14
	Toisto ulkoisesta laitteesta	15
	Äänenvoimakkuuden säätö	16
	Äänen mykistys	16

5	Tuotetiedot	17
	Teknisiä tietoja	17

6	Vianmääritys	18
----------	---------------------	----

1 Tärkeää

Turvallisuus

Tärkeitä turvallisuusohjeita

- ① Lue nämä ohjeet.
- ② Säilytä nämä ohjeet.
- ③ Huomioi varoitukset.
- ④ Noudata kaikkia ohjeita.
- ⑤ Älä käytä laitetta veden lähellä.
- ⑥ Puhdista vain kuivalla liinalla.
- ⑦ Älä tuki ilmastointiaukkoja. Asenna valmistajan ohjeiden mukaisesti.
- ⑧ Älä asenna lähelle lämmönlähteitä, kuten lämpöpattereita, uuneja tai muita lämpöä tuottavia laitteita (mukaan lukien vahvistimia).
- ⑨ Suojaa virtajohtoa taittumiselta ja päälle astumiselta.
- ⑩ Käytä ainoastaan valmistajan määrittelemiä lisälaitteita.
- ⑪ Käytä ainoastaan valmistajan määrittelemiä tai laitteen mukana toimitettuja jalustoja tai telineitä. Estä laitetta kaatumasta siirtämisen aikana.



- ⑫ Irrota laitteen virtajohto pistorasiasta ukkosmyrskyjen aikana sekä jos laitetta ei käytetä pitkään aikaan.

- 13 Anna vain valtuutetun huoltohenkilön huoltaa laite. Huolto on tarpeen, kun laite on vahingoittunut, esimerkiksi virtajohto tai pistoke on vahingoittunut, laitteen sisään on päässyt nesteitä tai vieraita esineitä, laite on kastunut, ei toimi normaalisti tai on pudonnut.
- 14 Paristojen käytön VAROITUS – Paristojen vuotamisesta johtuvia vahinkoja voi estää toimimalla seuraavilla tavoilla:
- Asenna paristot oikein, laitteen ja paristojen navat (+ ja -) vastakkain.
 - Älä sekoita vanhoja ja uusia tai hiili- ja alkalipohjaisia paristoja keskenään.
 - Poista paristot, jos laite on pitkään käyttämättä.
 - Akkuja tai paristoja ei saa altistaa korkeille lämpötiloille, kuten auringonvalolle tai tulelle.
- 15 Laitteen päälle ei saa roiskua vettä tai muita nesteitä.
- 16 Älä aseta laitteen päälle mitään sitä mahdollisesti vahingoittavia esineitä, kuten nestettä sisältäviä esineitä tai kynttilöitä.
- 17 Tämä tuote saattaa sisältää lyijyä ja elohopeaa. Nämä aineet on hävitettävä ympäristöystävällisellä tavalla. Saat lisätietoja aineiden hävittämisestä tai kierrättämisestä paikallisilta viranomaisilta tai Electronic Industries Alliance -järjestöstä osoitteesta www.eiae.org.
- 18 Kun laitteen virta katkaistaan irrottamalla pistoke tai laitteen katkaisimesta, laite on helppo ottaa uudelleen käyttöön.



Vakava varoitus

- Älä koskaan avaa laitteen runkoa.
- Älä koskaan voitele mitään laitteen osaa.
- Älä koskaan aseta laitetta muiden laitteiden päälle.
- Älä säilytä laitetta suorassa auringonvalossa tai liekkien tai lämmönlähteiden läheisyydessä.
- Varmista, että virtajohto tai pistoke on sijoitettu niin, että voit helposti irrottaa laitteen virtalähteestä.

Huomautus

Tämän laitteen muuttaminen tai muokkaaminen muulla kuin Philips Consumer Lifestylen erityisesti hyväksymällä tavalla voi mitätöidä käyttäjän valtuudet laitteen käyttämiseen.



Tämä laite on Euroopan unionin radiohäiriöitä koskevien vaatimusten mukainen.

Kierrätys



Tuotteen suunnittelussa ja valmistuksessa on käytetty laadukkaita materiaaleja ja osia, jotka voidaan kierrättää ja käyttää uudelleen. Jos tuotteeseen on merkitty roskasäiliö, jonka yli on vedetty rasti, se tarkoittaa, että tuotetta koskee EU-direktiivi 2002/96/EY:



Älä hävitä tuotetta muun kotitalousjätteen mukana. Ota selvää paikallisista sähkölaitteiden ja elektronisten laitteiden erillistä keräystä koskevista säädöksistä. Hävittämällä vanhan tuotteen oikein voit ehkäistä mahdollisia ympäristö- ja terveyshaittoja.

Tuotteessa on akkuja tai paristoja, joita EU:n direktiivi 2006/66/EY koskee. Niitä ei saa hävittää tavallisen kotitalousjätteen mukana.



Ota selvää paikallisista akkujen ja paristojen erillistä keräystä koskevista säädöksistä. Hävittämällä akut tai paristot oikein voit ehkäistä mahdollisia ympäristö- ja terveyshaittoja.

Ympäristötietoja

Kaikki tarpeeton pakkausmateriaali on jätetty pois. Pyrimme siihen, että pakkauksen materiaalit on helppo jakaa kolmeen osaan: pahviin (laatikko), polystyreenimuoviin (pehmuste) ja polyeteeni (pussit, suojamuoviarkki). Järjestelmä koostuu materiaaleista, jotka voidaan kierrättää ja käyttää uudelleen, jos järjestelmän hajottamisen hoitaa siihen erikoistunut yritys. Noudata paikallisia pakkausmateriaaleja, vanhoja paristoja ja käytöstä poistettuja laitteita koskevia kierrätysohjeita.



Huomautus

- Tyypikilpi on laitteen takaosassa.

2 Telakointikaiutin

Olet tehnyt erinomaisen valinnan ostaessasi Philipsin laitteen! Käytä hyväksesi Philipsin tuki ja rekisteröi tuote osoitteessa www.philips.com/welcome.

Johdanto

Tällä laitteella voit kuunnella sisältöä iPodista/iPhonesta ja muista äänentoistolaitteista.

Pakkauksen sisältö

Tarkista pakkauksen sisältö:

- Päälaite
 - Kaukosäädin
 - 1 x verkkolaite
 - 1 x virtajohto
 - 1 x Aux-in-kaapeli
 - Käyttöopas
-

Päälaitteen yleiskuvaus

Näkymä edestä

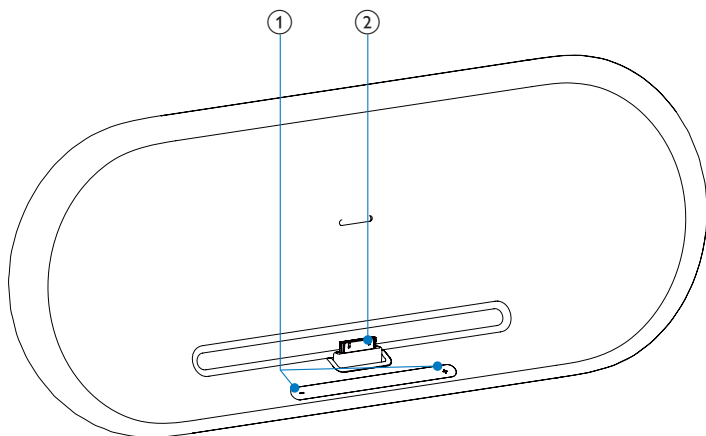

- ① - VOLUME +
• Äänenvoim. säätö.

- ② iPod-/iPhone-telakka

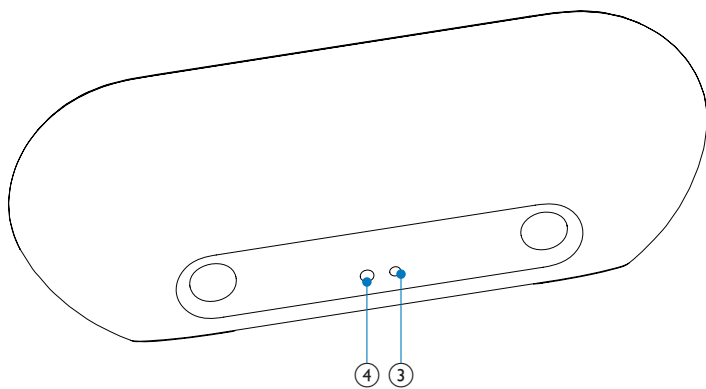

Takaa

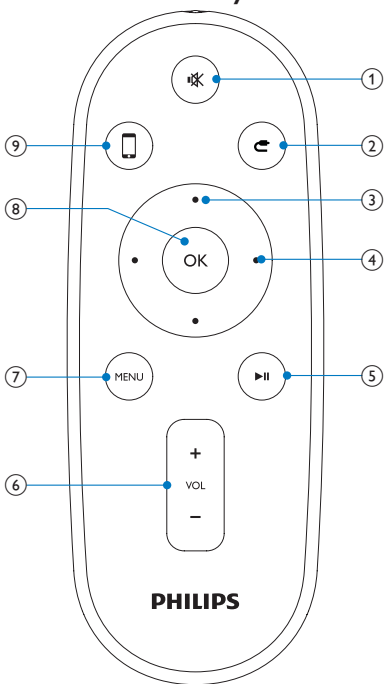

- ③ Virtalähteen liitäntä
- ④ AUX IN
 - Ulkoisen äänentoistolaitteen liitäntä.

Kaukosäätimen yleiskuvaus



- 1 
 - Äänenvoimakkuuden mykistäminen.
- 2 
 - Valitse Aux-in-tila
- 3 **Ylös/alas-painikkeet**
 - iPod/iPhone-valikon selaaminen.

4 Pikakelauspainikkeet

- Kappaleen tai iPhone/iPodin pikatoisto eteen- tai taaksepäin.
- Siirtyminen edelliseen tai seuraavaan raitaan.

5 ►||

- Toiston aloittaminen tai keskeyttäminen.

6 VOL +/-

- Äänenvoimakkuuden säätäminen.

7 MENU

- iPod-valikon käyttäminen.

8 OK

- Valinnan vahvistaminen.

9

- iPodin/iPhonen telakointitilan valitseminen

3 Aloittaminen



Varoitus

- Ohjeesta poikkeavien säädinten tai säätöjen käyttäminen toimenpiteisiin saattaa aiheuttaa vaarallisen altistumisen säteilylle tai heikentää käyttöturvallisuutta.

Noudata aina tämän luvun ohjeita järjestyksessä.

Jos otat yhteyttä Philipsiin, sinulta kysytään laitteen mallia ja sarjanumeroita.

Malli- ja sarjanumero ovat laitteen pohjassa. Kirjoita numerot tähän:

Mallinumero _____

Sarjanumero _____

Kaukosäätimen valmisteleminen



Varoitus

- Räjähdysvaara! Älä altista paristoja lämmölle, auringonvalolle tai tulelle. Älä hävitä paristoja polttamalla.

Ensimmäinen käyttökerta:

- 1** Aktivoi kaukosäätimen paristo poistamalla suojakalvo.

Kaukosäätimen paristojen vaihtaminen

- 1** Avaa paristolokero.
- 2** Aseta yksi CR2032-paristo kuvan mukaisesti oikein päin (+/-).
- 3** Sulje paristolokero.

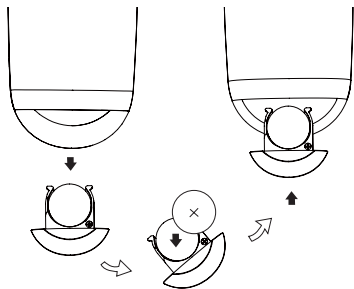

Huomautus

- Ennen kuin painat mitään kaukosäätimen toimintopainiketta, valitse ensin oikea lähde kaukosäätimestä (ei siis päälaitteesta).
- Poista paristo kaukosäätimestä, jos et aio käyttää sitä pitkään aikaan.

Virran kytkeminen



Varoitus

- Tuotteen vahingon vaara! Varmista, että virtalähteen jännite vastaa laitteen pohjaan merkittyä jännitettä.
- Sähköiskun vaara. Irrota verkkolaite aina tarttumalla pistokkeeseen ja vetämällä se pistorasiasta. Älä vedä johdosta.
- Varmista ennen verkkolaitteen liittämistä, että kaikki muut liitännät on tehty.

- 1 Liitä verkkolaite päälaitteen takapaneelin DC IN -liitäntään.

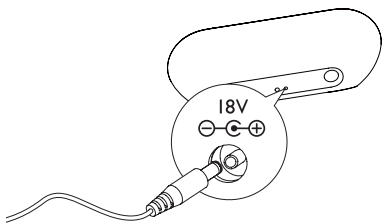

- 2 Liitä verkkojohdon toinen pää verkkolaitteeseen.

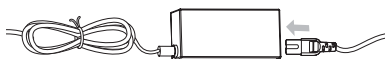

- 3 Liitä verkkolaitteen virtajohto pistorasiaan.



Käynnistys

Laite käynnistyy automaattisesti, kun se on liitetty verkkovirtaan.

- ↳ Kun käyttäjä lähestyy laitetta, päälaitteen äänenvoimakkuussäätimen alapuolella oleva merkkivalo syttyy automaattisesti.

Valmiustilaan siirtyminen

- DOCK-tila: irrota iPod/iPhone laitteesta yli 15 minuutiksi.
 - ↳ Laite siirtyy valmiustilaan automaattisesti.
- Aux-in -tila: laite ei toista musiikkia yli 15 minuuttiin.
 - ↳ Laite siirtyy valmiustilaan automaattisesti.

4 Toistaminen

iPod/iPhone-toisto

Voit kuunnella äänitiedostoja iPodista/iPhonesta tällä laitteella.

Yhteensopiva iPod/iPhone

Apple iPod- ja iPhone-mallit, joissa on 30-nastainen telakointiliitäntä.

Mallit:

- iPod nano (2. sukupolvi)
 - iPod nano (3. sukupolvi)
 - iPod nano (4. sukupolvi)
 - iPod nano (5. sukupolvi)
 - iPod classic
 - iPod touch (1. sukupolvi)
 - iPod touch (2. sukupolvi)
 - iPod touch (3. sukupolvi)
 - iPhone
 - iPhone 3G
 - iPhone 3GS.
-

iPodin/iPhonen asettaminen paikalleen

- 1 Aseta iPod/iPhone telakointiasemaan.

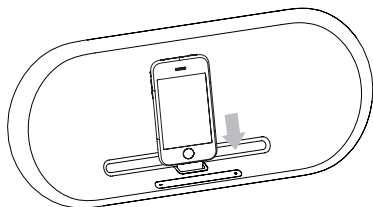

iPodin/iPhonen irrottaminen

- 1 Vedä iPod telakointiasemasta.

iPodin/iPhonen kuunteleminen

- 1 Varmista, että iPod/iPhone on asetettu paikalleen oikein.
- 2 Valitse DOCK-tila painamalla -painiketta.
- 3 Paina **▶||**.
 - ↳ Liitetty iPod/iPhone aloittaa toiston.
 - Keskeytä toisto tai jatka sitä: **▶||**.
 - Ohita kappale painamalla pikakelauspainikkeita.
 - Hae toiston aikana pitämällä alhaalla pikakelauspainikkeita. Palaa normaalitoistoon vapauttamalla painike.
 - Avaa valikko painamalla **MENU**-painiketta, valitse ylös/alaspainikkeilla, ja vahvista painamalla **OK**-painiketta.

iPodin/iPhonen lataaminen

Kun laite on kytketty verkkovirtaan, telakassa oleva iPod/iPhone alkaa latautua.

Toisto ulkoisesta laitteesta

Voit kuunnella laitteella myös muita ulkoisia äänentoistolaitteita.

- 1 Valitse Aux-in-tila -painikkeella.
- 2 Aux-in-kaapelin liitântäkohteet:
 - laitteen takana olevaan **AUX IN** -liitântään (3,5 mm)
 - ulkoisen laitteen kuulokeliitântään.
- 3 Aloita toisto laitteessa (lisätietoja on laitteen käyttöoppaassa).

Äänvoimakkuuden säätö

- 1 Voit suurentaa tai pienentää äänvoimakkuutta toiston aikana **VOL +/-** -painikkeella.

Äänen mykistys

- 1 Voit mykistää äänen tai poistaa äänen mykistyksen toiston aikana **MUTE**-painikkeella.

5 Tuotetiedot



Huomautus

- Tuotetietoja voidaan muuttaa ilman ennakoilmoitusta.

Teknisiä tietoja

Vahvistin

Ilmoitettu lähtöteho	2 x 15 W RMS
Signaali–kohina-suhde	85 dB
Aux-in	0,6 V RMS 10 kohmia

Yleistä

Verkkovirta (verkkolaite)	OH-1048A1802500U-u Tulo: 100–240 V~ 50/60 Hz 1,5 A MAX Lähtö: 18 V === 2,5 A;
Virrankulutus käytössä	40 W
Virrankulutus Power -valmiustilassa	<1 W
Mitat	
- Päälaite (L x K x S)	158 x 420 x 139 mm
Paino	
- Päälaite	3,32 kg

6 Vianmääritys



Vakava varoitus

- Älä koskaan avaa laitteen runkoa.

Älä yritä korjata järjestelmää itse, jotta takuu ei mitätöidy.

Jos laitteen käytössä ilmenee ongelmia, tarkista seuraavat seikat, ennen kuin soitat huoltoon. Jos ongelma ei ratkea, siirry Philipsin sivustoon www.philips.com/welcome. Kun otat yhteyttä Philipsiin, varmista, että laite on lähellä ja malli- ja sarjanumero ovat saatavilla.

Laitteessa ei ole virtaa

- Varmista, että laitteen virtajohto on liitetty oikein.
- Varmista, että verkkolaitteeseen tulee virtaa.

Ääntä ei kuulu

- Säädä äänenvoimakkuutta.

Laite ei vastaa

- Irrota pistoke ja aseta se takaisin. Käynnistä sen jälkeen laite uudelleen.

Luokan 1 laserlaite Varoitus!

Laitteen käyttäminen muulla kuin tässä käyttöohjeessa mainitulla tavalla saattaa altistaa käyttäjän turvallisuusluokan 1 ylittävälle näkymättömälle lasersäteilylle.

Oikeus muutoksiin varataan. Laite ei saa olla alttiina tippu- ja roiskevedelle.

Huom. Toiminnanvalitsin on kytketty toisiopuolelle, eikä se kytke laitetta irti sähköverkosta. Sisäänrakennettu verkkoosa on kytketty sähköverkkoon aina silloin, kun pistoke on pistorasiassa.

Huom. Toiminnanvalitsin on kytketty toisiopuolelle, eikä se kytke laitetta irti sähköverkosta. Sisäänrakennettu verkko-osa on kytketty sähköverkkoon aina silloin, kun pistoke on pistorasiassa.



© 2010 Koninklijke Philips Electronics N.V.

All rights reserved.

Document order number: DS8500_12_UM_V1.2

