

Register your product and get support at
www.philips.com/welcome

DS8500



CS Příručka pro uživatele

PL Instrukcja obsługi

EL Εγχειρίδιο χρήσης

PT Manual do utilizador

FI Käyttöopas

RU РУКОВОДСТВО

HU Felhasználói

ПОЛЬЗОВАТЕЛЯ

kézikönyv

SK Príručka užívateľa

PHILIPS

Πίνακας περιεχομένων

1	Σημαντικό	2
	Ασφάλεια	2
	Σημείωση	4
2	Το δικό σας ηχείο σύνδεσης	6
	Εισαγωγή	6
	Περιεχόμενα συσκευασίας	6
	Επισκόπηση της κύριας μονάδας	6
	Επισκόπηση του τηλεχειριστηρίου	8
3	Ξεκινήστε	10
	Προετοιμασία τηλεχειριστηρίου	10
	Σύνδεση στο ρεύμα	11
	Ενεργοποίηση	12
4	Αναπαραγωγή	14
	Αναπαραγωγή από iPod/iPhone	14
	Αναπαραγωγή από εξωτερική συσκευή	15
	Προσαρμογή επιπέδου έντασης	16
	Σίγαση ήχου	16
5	Πληροφορίες προϊόντος	17
	Προδιαγραφές	17
6	Αντιμετώπιση προβλημάτων	18

1 Σημαντικό

Ασφάλεια

Σημαντικές οδηγίες ασφαλείας

- 1 Διαβάστε αυτές τις οδηγίες.
- 2 Φυλάξτε αυτές τις οδηγίες.
- 3 Τηρείτε όλες τις προειδοποιήσεις.
- 4 Ακολουθήστε όλες τις οδηγίες.
- 5 Μην χρησιμοποιείτε τη συσκευή κοντά σε νερό.
- 6 Καθαρίζετε μόνο με στεγνό πανί.
- 7 Μην καλύπτετε τις οπές εξαερισμού. Εγκαταστήστε τη μονάδα σύμφωνα με τις οδηγίες του κατασκευαστή.
- 8 Μην εγκαταστήσετε τη μονάδα κοντά σε πηγές θερμότητας όπως σώματα καλοριφέρ, ανοίγματα εκροής θερμού αέρα, φούρνους ή άλλες συσκευές (συμπεριλαμβανομένων ενισχυτών) που παράγουν θερμότητα.
- 9 Προστατέψτε το καλώδιο ρεύματος ώστε να μην πατηθεί ή κοπεί, ειδικά στα βύσματα, στις υποδοχές κυκλώματος και στο σημείο όπου εξέρχονται από τη συσκευή.
- 10 Χρησιμοποιείτε μόνο μέρη/εξαρτήματα εγκεκριμένα από τον κατασκευαστή.
- 11 Χρησιμοποιείτε τη συσκευή μόνο με το καροτσάκι, βάση, τρίποδο, στήριγμα ή τραπέζι που συνιστάται από τον κατασκευαστή ή συνοδεύει τη συσκευή. Όταν χρησιμοποιείτε καροτσάκι, προσέχετε κατά τη μεταφορά του καροτσιού/ συσκευής ώστε να αποφύγετε ενδεχόμενο τραυματισμό από ανατροπή της συσκευής.



- 12) Αποσυνδέστε τη συσκευή από την πρίζα κατά τη διάρκεια καταιγίδων ή όταν δεν χρησιμοποιείται για μεγάλο χρονικό διάστημα.
- 13) Οποιαδήποτε επισκευή πρέπει να γίνεται από εξειδικευμένο προσωπικό. Είναι απαραίτητη η επισκευή της συσκευής όταν έχει υποστεί οποιαδήποτε βλάβη, όπως εάν υποστεί βλάβη το καλώδιο ή το βύσμα τροφοδοσίας, εάν χυθεί υγρό ή πέσουν αντικείμενα πάνω στη συσκευή, εάν η συσκευή εκτεθεί σε βροχή ή υγρασία, εάν δεν λειτουργεί κανονικά ή έχει πέσει.
- 14) ΠΡΟΕΙΔΟΠΟΙΗΣΗ για τη χρήση της μπαταρίας – Προς αποφυγή διαρροής του υγρού της μπαταρίας που μπορεί να προκαλέσει τραυματισμό, καταστροφή ιδιοκτησίας ή βλάβη στη μονάδα:
- Τοποθετείτε τις μπαταρίες σωστά, με τις ενδείξεις πολικότητας + και - όπως υποδεικνύονται στη μονάδα.
 - Μην συνδυάζετε μπαταρίες διαφορετικού τύπου (παλιές με καινούργιες ή μπαταρίες άνθρακα με αλκαλικές κ.λπ.).
 - Αφαιρείτε τις μπαταρίες όταν η μονάδα δεν πρόκειται να χρησιμοποιηθεί για μεγάλο χρονικό διάστημα.
 - Οι μπαταρίες δεν πρέπει να εκτίθενται σε υπερβολική θερμότητα, όπως ήλιο, φωτιά και παρόμοια.
- 15) Η συσκευή δεν πρέπει να εκτίθεται σε υγρά.
- 16) Μην τοποθετείτε πηγές κινδύνου πάνω στη συσκευή (π.χ. αντικείμενα που περιέχουν υγρά, αναμμένα κεριά).
- 17) Το εν λόγω προϊόν μπορεί να περιέχει μόλυβδο και υδράργυρο. Λόγω των συνεπειών που μπορεί να έχει στο περιβάλλον, η απόρριψη των υλικών αυτών υπόκειται σε περιβαλλοντικές ρυθμίσεις. Για πληροφορίες σχετικά με την απόρριψη ή την ανακύκλωση, επικοινωνήστε με τις τοπικές αρχές ή επισκεφτείτε τη διεύθυνση της Electronic Industries Alliance : www.eiae.org.

- 18) Όπου το βύσμα MAINS ή ο συζευκτήρας συσκευής χρησιμοποιείται ως συσκευή αποσύνδεσης, η συσκευή αποσύνδεσης παραμένει λειτουργική.



Προειδοποίηση

- Μην αφαιρείτε ποτέ το περίβλημα αυτής της συσκευής.
- Μην λιπαίνετε κανένα τμήμα αυτής της συσκευής.
- Μην τοποθετείτε τη συσκευή επάνω σε άλλο ηλεκτρικό εξοπλισμό.
- Διατηρείτε τη συσκευή μακριά από άμεσο ηλιακό φως, γυμνή φλόγα ή θερμότητα.
- Βεβαιωθείτε ότι έχετε πάντα εύκολη πρόσβαση στο καλώδιο ρεύματος, την πρίζα ή το τροφοδοτικό ώστε να αποσυνδέσετε τη συσκευή από το ρεύμα.

Σημείωση

Οποιοσδήποτε αλλαγές ή τροποποιήσεις πραγματοποιηθούν στη συσκευή χωρίς τη ρητή έγκριση της Philips Consumer Electronics ενδέχεται να ακυρώσουν το δικαίωμα του χρήστη για λειτουργία της συσκευής.



Το παρόν προϊόν συμμορφώνεται με τις προδιαγραφές της Ευρωπαϊκής Κοινότητας για παρεμβολές ραδιοφωνικών σημάτων.

Ανακύκλωση



Το προϊόν είναι σχεδιασμένο και κατασκευασμένο από υψηλής ποιότητας υλικά και εξαρτήματα, τα οποία μπορούν να ανακυκλωθούν και να ξαναχρησιμοποιηθούν.

Όταν δείτε το σύμβολο του διαγραμμένου κάδου με ρόδες πάνω σε προϊόν, τότε αυτό το προϊόν καλύπτεται από την Ευρωπαϊκή οδηγία 2002/96/ΕΚ:



Μην απορρίπτετε ποτέ αυτό το προϊόν μαζί με άλλα απορρίμματα του σπιτιού σας. Παρακαλούμε ενημερωθείτε για τους τοπικούς κανόνες σχετικά με την ξεχωριστή συλλογή ηλεκτρικών και ηλεκτρονικών προϊόντων. Η σωστή απόρριψη του παλιού σας προϊόντος θα βοηθήσει στην αποτροπή τυχόν αρνητικών επιπτώσεων που ενδέχεται να υπάρξουν στο περιβάλλον και στην ανθρώπινη υγεία. Το προϊόν σας περιέχει μπαταρίες που καλύπτονται από την Ευρωπαϊκή Οδηγία 2006/66/ΕΚ και δεν μπορούν να απορριφθούν μαζί με τα συνηθισμένα απορρίμματα του σπιτιού σας.



Παρακαλούμε ενημερωθείτε για τους τοπικούς κανόνες σχετικά με την ξεχωριστή συλλογή μπαταριών. Η σωστή απόρριψη μπαταριών θα βοηθήσει στην αποτροπή τυχόν αρνητικών επιπτώσεων που ενδέχεται να υπάρξουν στο περιβάλλον και στην ανθρώπινη υγεία.

Πληροφορίες σχετικά με την προστασία του περιβάλλοντος

Κάθε περιττό στοιχείο συσκευασίας έχει παραληφθεί. Η συσκευασία έχει γίνει έτσι ώστε να είναι εύκολος ο διαχωρισμός σε τρία υλικά: χαρτόνι (κουτί), αφρώδες πολυστυρένιο (υλικό προστασίας από χτυπήματα) και πολυαιθυλένιο (σακουλάκια, προστατευτικό αφρώδες φύλλο).

Το σύστημα αποτελείται από υλικά που μπορούν να ανακυκλωθούν και να επαναχρησιμοποιηθούν εάν αποσυναρμολογηθεί από μια ειδικευμένη εταιρεία. Τηρείτε τους τοπικούς κανονισμούς σχετικά με την απόρριψη υλικών συσκευασίας, άδειων μπαταριών ή παλιού εξοπλισμού.



Σημείωση

- Η πινακίδα του τύπου βρίσκεται στο κάτω μέρος της συσκευής.

2 Το δικό σας ηχείο σύνδεσης

Συγχαρητήρια για την αγορά σας και καλωσορίσατε στη Philips! Για να επωφεληθείτε πλήρως από την υποστήριξη που προσφέρει η Philips, καταχωρήστε το προϊόν σας στη διεύθυνση www.philips.com/welcome.

Εισαγωγή

Με αυτή τη μονάδα, μπορείτε να απολαμβάνετε ήχο από το iPod/iPhone και από άλλες συσκευές ήχου.

Περιεχόμενα συσκευασίας

Ελέγξτε και αναγνωρίστε τα περιεχόμενα της συσκευασίας:

- Κύρια μονάδα
 - Τηλεχειριστήριο
 - 1 x τροφοδοτικό AC
 - 1 x καλώδιο τροφοδοσίας AC
 - 1 x Καλώδιο Aux-in
 - Εγχειρίδιο χρήσης
-

Επισκόπηση της κύριας μονάδας

Πρόσοψη

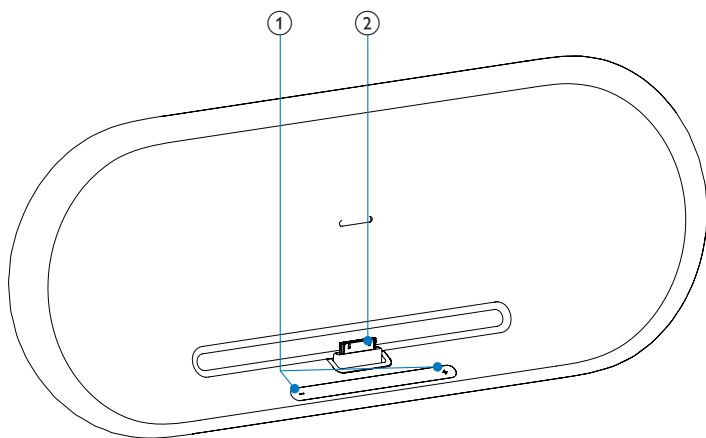

- ① - VOLUME +
• Προσαρμογή έντασης.

- ② Βάση iPod/iPhone

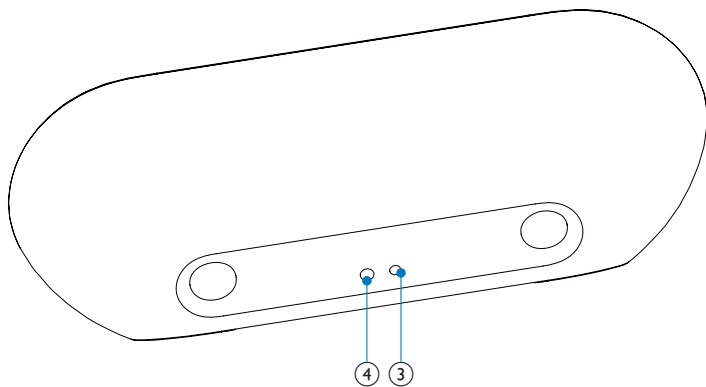

Οπίσθια όψη

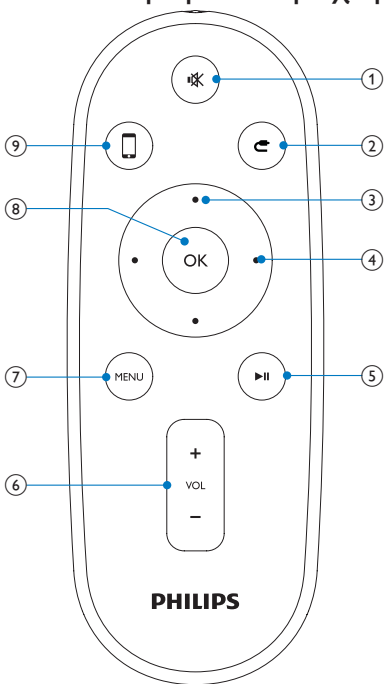

- ③ Υποδοχή τροφοδοτικού ρεύματος
- ④ AUX IN
 - Υποδοχή για εξωτερική συσκευή ήχου.

Επισκόπηση του τηλεχειριστηρίου



- 1  Σίγαση έντασης.
 - Σίγαση έντασης.
- 2  Επιλέξτε λειτουργία Aux-in
 - Επιλέξτε λειτουργία Aux-in
- 3 Πλήκτρα πάνω/κάτω
 - Πλοήγηση στο μενού iPod/iPhone.

- 4** Πλήκτρα γρήγορης μετάβασης προς τα εμπρός/πίσω
- Γρήγορη μετάβαση προς τα πίσω ή προς τα εμπρός σε ένα κομμάτι ή στο iPhone/iPod.
 - Μετάβαση στο προηγούμενο/επόμενο κομμάτι.
- 5** ►||
- Έναρξη ή προσωρινή διακοπή της αναπαραγωγής.
- 6** VOL +/-
- Προσαρμογή της έντασης.
- 7** MENU
- Πρόσβαση στο μενού iPod.
- 8** OK
- Επιβεβαίωση επιλογής.
- 9** □
- Επιλέξτε λειτουργία σύνδεσης iPod/iPhone

3 Ξεκινήστε



Προσοχή

- Η χρήση διαφορετικών χειριστηρίων ή προσαρμογών ή η εφαρμογή διαδικασιών διαφορετικών από αυτές που υποδεικνύονται στο παρόν εγχειρίδιο μπορεί να προκαλέσει επικίνδυνη έκθεση σε ακτινοβολία ή άλλες μη ασφαλείς λειτουργίες.

Ακολουθείτε πάντα τις οδηγίες στο παρόν κεφάλαιο με τη σειρά που αναφέρονται.

Εάν επικοινωνήσετε με τη Philips, θα σας ζητηθεί ο αριθμός μοντέλου και ο αριθμός σειράς της συσκευής. Ο αριθμός μοντέλου και ο αριθμός σειράς βρίσκονται στο κάτω μέρος της συσκευής. Σημειώστε τους αριθμούς εδώ:

Αριθμός μοντέλου _____

Αριθμός σειράς _____

Προετοιμασία τηλεχειριστηρίου



Προσοχή

- Κίνδυνος έκρηξης! Διατηρείτε τις μπαταρίες μακριά από θερμότητα, ήλιο ή φωτιά. Μην απορρίπτετε ποτέ τις μπαταρίες στη φωτιά.

Κατά την πρώτη χρήση:

- 1** Αφαιρέστε την προστατευτική προεξοχή για να ενεργοποιήσετε την μπαταρία του τηλεχειριστηρίου.

Για να αντικαταστήσετε την μπαταρία του τηλεχειριστηρίου:

- 1** Ανοίξτε τη θήκη μπαταριών.
- 2** Τοποθετήστε μία μπαταρία CR2032 με σωστή πολικότητα (+/-), όπως υποδεικνύεται.

3 Κλείστε τη θήκη της μπαταρίας.

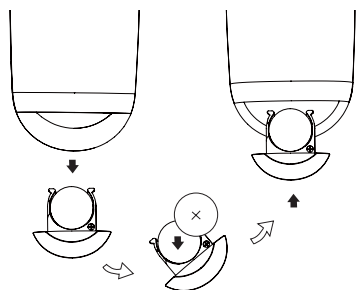

Σημείωση

- Πριν πατήσετε οποιοδήποτε κουμπί λειτουργίας στο τηλεχειριστήριο, επιλέξτε πρώτα τη σωστή πηγή με το τηλεχειριστήριο και όχι από την κύρια μονάδα.
- Εάν δεν πρόκειται να χρησιμοποιήσετε το τηλεχειριστήριο για πολύ καιρό, αφαιρέστε την μπαταρία.

Σύνδεση στο ρεύμα



Προσοχή

- Κίνδυνος φθοράς του προϊόντος! Βεβαιωθείτε ότι η τάση της τροφοδοσίας ρεύματος αντιστοιχεί στην τάση που αναγράφεται στο κάτω μέρος της μονάδας.
- Κίνδυνος ηλεκτροπληξίας! Όταν αποσυνδέετε το τροφοδοτικό AC από την πρίζα, τραβάτε πάντα το βύσμα από την υποδοχή. Μην τραβάτε ποτέ το καλώδιο.
- Πριν συνδέσετε το τροφοδοτικό AC, βεβαιωθείτε ότι έχετε ολοκληρώσει όλες τις άλλες συνδέσεις.

- 1 Εισαγάγετε το βύσμα από το τροφοδοτικό AC στην υποδοχή DC IN στο πίσω μέρος της κύριας μονάδας.

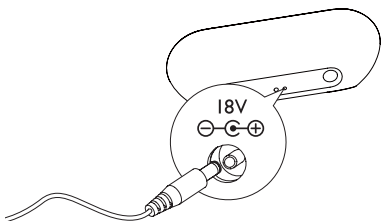

- 2 Συνδέστε το ένα άκρο του καλωδίου τροφοδοσίας AC στο τροφοδοτικό AC.

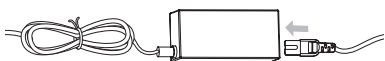

- 3 Συνδέστε το άλλο άκρο του καλωδίου τροφοδοσίας AC στην πρίζα.

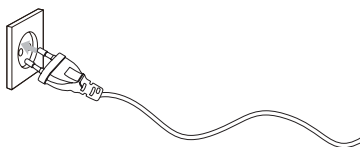

Ενεργοποίηση

Η μονάδα ενεργοποιείται αυτόματα όταν συνδέεται στο ρεύμα.

- ↳ Όταν ο χρήστης προσεγγίζει τη μονάδα, η λυχνία LED κάτω από το κουμπί έντασης ήχου της κύριας μονάδας, ανάβει αυτόματα.

Μετάβαση σε λειτουργία αναμονής

- Στη λειτουργία DOCK: αποσυνδέστε το iPod/iPhone από τη μονάδα για 15 λεπτά.
 - ↳ Η μονάδα μεταβαίνει αυτόματα σε λειτουργία αναμονής.
- Στη λειτουργία Aux-in: η συσκευή δεν αναπαράγει μουσική για 15 λεπτά.
 - ↳ Η μονάδα μεταβαίνει αυτόματα σε λειτουργία αναμονής.

4 Αναπαραγωγή

Αναπαραγωγή από iPod/iPhone

Μπορείτε να απολαύσετε ήχο από iPod/iPhone μέσω της μονάδας.

Συμβατότητα iPod/iPhone

Μοντέλα Apple iPod και iPhone με υποδοχή βάσης 30 ακροδεκτών.

Ενδείκνυται για:

- iPod nano (2ης γενιάς)
 - iPod nano (3ης γενιάς)
 - iPod nano (4ης γενιάς)
 - iPod nano (5ης γενιάς)
 - iPod classic
 - iPod touch (1ης γενιάς)
 - iPod touch (2ης γενιάς)
 - iPod touch (3ης γενιάς)
 - iPhone
 - iPhone 3G
 - iPhone 3GS.
-

Τοποθέτηση iPod/iPhone

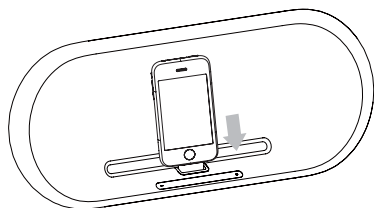

- 1 Τοποθετήστε το iPod στη βάση.



Αφαιρέστε το iPod/iPhone

- 1 Τραβήξτε το iPod από τη βάση.

Ακρόαση iPod/iPhone

- 1 Βεβαιωθείτε ότι το iPod/iPhone έχει τοποθετηθεί σωστά..
- 2 Πατήστε το  για να επιλέξετε τη λειτουργία DOCK.
- 3 Πατήστε το .
 - ↳ Ξεκινά η αναπαραγωγή από το συνδεδεμένο iPod/iPhone.
 - Για προσωρινή διακοπή/συνέχιση αναπαραγωγής, πατήστε .
 - Για να μεταβείτε σε ένα συγκεκριμένο κομμάτι, πατήστε τα πλήκτρα γρήγορης μετάβασης προς τα εμπρός/πίσω.
 - Για αναζήτηση κατά τη διάρκεια της αναπαραγωγής, πατήστε και κρατήστε πατημένα τα πλήκτρα γρήγορης μετάβασης προς τα εμπρός/πίσω και στη συνέχεια αφήστε τα ελεύθερα για να εξακολουθήσει κανονικά η αναπαραγωγή.
 - Για πλοήγηση στο μενού: πατήστε **MENU**, στη συνέχεια πατήστε για επιλογή και **OK** για επιβεβαίωση.

Φόρτιση iPod/iPhone

Όταν η μονάδα είναι συνδεδεμένη στην πρίζα, το συνδεδεμένο iPod/iPhone αρχίζει να φορτίζει.

Αναπαραγωγή από εξωτερική συσκευή

Μέσω της μονάδας αυτής, μπορείτε επίσης να ακούσετε ήχο που αναπαράγεται από εξωτερική συσκευή ήχου.

- 1 Πατήστε  για να επιλέξετε τη λειτουργία Aux-in.
- 2 Συνδέστε το παρεχόμενο καλώδιο Aux-in:
 - στην υποδοχή **AUX IN** (3,5mm) που βρίσκεται στο πίσω μέρος της μονάδας.

- στην υποδοχή ακουστικών μιας εξωτερικής συσκευής.
- 3** Ξεκινήστε την αναπαραγωγή της συσκευής (δείτε το εγχειρίδιο χρήσης της συσκευής).
-

Προσαρμογή επιπέδου έντασης

- 1** Κατά τη διάρκεια της αναπαραγωγής, πατήστε **VOL +/-** για αύξηση/μείωση του επιπέδου της έντασης.
-

Σίγαση ήχου

- 1** Κατά τη διάρκεια της αναπαραγωγής, πατήστε **MUTE** για σίγαση/ κατάργηση της σίγασης του ήχου.

5 Πληροφορίες προϊόντος



Σημείωση

- Οι πληροφορίες προϊόντος υπόκεινται σε αλλαγή χωρίς προειδοποίηση.

Προδιαγραφές

Ενισχυτής

Όνομαστική ισχύς εξόδου	2X15 W RMS
Λόγος σήματος προς θόρυβο	85 dB
Aux-in	0,6 V RMS 10 kohm

Γενικές πληροφορίες

Ρεύμα AC (τροφοδοτικό)	OH-1048A1802500U-u Είσοδος: 100-240V ~ 50/60Hz 1,5A MAX Έξοδος: 18V \equiv 2,5A
Κατανάλωση ενέργειας σε λειτουργία	40W
Κατανάλωση ενέργειας κατά τη λειτουργία αναμονής Power	<1W
Διαστάσεις - Κύρια μονάδα (Π x Υ x Β)	158 x 420 x 139 χιλ.
Βάρος - Κύρια μονάδα	3,32 κιλά

6 Αντιμετώπιση προβλημάτων



Προειδοποίηση

- Μην αφαιρείτε ποτέ το περίβλημα αυτής της συσκευής.

Για να εξακολουθεί να ισχύει η εγγύηση, μην επιχειρήσετε να επιδιορθώσετε το σύστημα μόνοι σας.

Εάν αντιμετωπίσετε προβλήματα κατά τη χρήση της συσκευής, ελέγξτε τα παρακάτω σημεία πριν ζητήσετε επισκευή. Εάν το πρόβλημα εξακολουθεί να υφίσταται, επισκεφθείτε την ιστοσελίδα της Philips (www.philips.com/welcome). Όταν επικοινωνείτε με τη Philips, βεβαιωθείτε ότι βρίσκεστε κοντά στη συσκευή και ότι έχετε διαθέσιμα τον αριθμό μοντέλου και το σειριακό αριθμό.

Η συσκευή δεν τροφοδοτείται με ρεύμα

- Βεβαιωθείτε ότι το βύσμα τροφοδοσίας AC της μονάδας είναι σωστά συνδεδεμένο.
- Βεβαιωθείτε ότι περνάει ρεύμα από την πρίζα AC.

Δεν αναπαράγεται ήχος

- Προσαρμόστε την ένταση του ήχου.

Η μονάδα δεν ανταποκρίνεται.

- Αποσυνδέστε και επανασυνδέστε το βύσμα τροφοδοσίας AC και στη συνέχεια ενεργοποιήστε ξανά τη μονάδα.



© 2010 Koninklijke Philips Electronics N.V.

All rights reserved.

Document order number: DS8500_12_UM_V1.2

