

Register your product and get support at
www.philips.com/welcome

DS8500



EN **User manual**

FR **Mode d'emploi**

DA **Brugervejledning**

IT **Manuale utente**

DE **Benutzerhandbuch**

NL **Gebruiksaanwijzing**

ES **Manual del usuario**

SV **Användarhandbok**

PHILIPS

Inhaltsangabe

1 Wichtig	2
Sicherheit	2
Hinweis	4
<hr/>	
2 Ihre Lautsprecher-Dockingstation	6
Einführung	6
Lieferumfang	6
Geräteübersicht	6
Übersicht über die Fernbedienung	8
<hr/>	
3 Erste Schritte	10
Vorbereiten der Fernbedienung	10
Anschließen an die Stromversorgung	11
Einschalten	12
<hr/>	
4 Wiedergabe	14
Wiedergabe von iPod/iPhone	14
Wiedergabe von einem externen Gerät	15
Anpassen der Lautstärke	16
Stummschalten des Tons	16
<hr/>	
5 Produktinformationen	17
Technische Daten	17
<hr/>	
6 Fehlerbehebung	18

1 Wichtig

Sicherheit

Wichtige Sicherheitshinweise

- ① Lesen Sie diese Anweisungen durch.
- ② Bewahren Sie diese Anweisungen auf.
- ③ Beachten Sie alle Warnhinweise.
- ④ Befolgen Sie alle Anweisungen.
- ⑤ Verwenden Sie dieses Gerät nicht in der Nähe von Wasser.
- ⑥ Reinigen Sie das Gerät nur mit einem trockenen Tuch.
- ⑦ Verdecken Sie keine Lüftungsöffnungen. Stellen Sie das Gerät gemäß den Vorschriften des Herstellers auf.
- ⑧ Platzieren Sie das Gerät nicht neben Wärmequellen, wie z. B. Heizkörpern, Öfen oder anderen Geräten (darunter auch Verstärker), die Wärme erzeugen.
- ⑨ Schützen Sie das Netzkabel, damit niemand auf das Kabel tritt oder es geknickt wird. Insbesondere darf dies nicht an den Steckern, an den Steckdosen oder an der Stelle geschehen, an der die Kabel das Gerät verlassen.
- ⑩ Verwenden Sie nur vom Hersteller empfohlenes Zubehör.
- ⑪ Verwenden Sie nur vom Hersteller empfohlene oder im Lieferumfang enthaltene Wagen, Ständer, Stative, Montagehalterungen oder Tische. Verschieben Sie einen Wagen vorsichtig, um Verletzungen durch Umfallen des Geräts und/oder des Wagens zu vermeiden.



- ⑫ Ziehen Sie bei Gewittern oder bei längerer Nichtverwendung des Geräts den Netzstecker.
- ⑬ Lassen Sie sämtliche Reparaturen ausschließlich von qualifiziertem Servicepersonal durchführen. Reparaturen sind notwendig, wenn das Gerät beschädigt wurde, z. B. wenn das Netzkabel oder der Netzstecker beschädigt wurden, Gegenstände in das Gerät gefallen sind, Flüssigkeit über das Gerät geschüttet wurde, das Gerät Regen oder Feuchtigkeit ausgesetzt wurde oder das Gerät nicht ordnungsgemäß funktioniert oder fallen gelassen wurde.
- ⑭ **VORSICHTSHINWEIS zur Batteriehandhabung:** Achten Sie auf folgende Punkte, um ein Auslaufen der Batterien zu verhindern, was zu Verletzungen, Sachschäden oder Schäden am Gerät führen kann:
- Setzen Sie alle Batterien korrekt gemäß den Markierungen + und - in das Gerät ein.
 - Verwenden Sie niemals zugleich alte und neue Batterien oder Batterien unterschiedlichen Typs (z. B. Zink-Kohle- und Alkali-Batterien).
 - Nehmen Sie die Batterien heraus, wenn das Gerät über einen längeren Zeitraum nicht verwendet wird.
 - Die Batterien dürfen nicht zu starker Wärme durch Sonneneinstrahlung, Feuer o. ä. ausgesetzt werden.
- ⑮ Das Gerät darf nicht mit Flüssigkeiten benetzt oder bespritzt werden.
- ⑯ Auf das Gerät dürfen keine möglichen Gefahrenquellen gestellt werden (z. B. mit einer Flüssigkeit gefüllte Gegenstände, brennende Kerzen).

- 17) Dieses Gerät kann Blei und Quecksilber enthalten. Für die Entsorgung dieser Materialien bestehen aufgrund von ökologischen Gesichtspunkten gesetzliche Vorgaben. Weitere Informationen zu Entsorgung und Recycling erhalten Sie von den zuständigen Behörden oder der Electronic Industries Alliance unter: www.eiae.org.
- 18) Wenn der Netzstecker (MAINS) bzw. Gerätestecker als Trennvorrichtung verwendet wird, muss die Trennvorrichtung frei zugänglich bleiben.



Warnung

- Öffnen Sie auf keinen Fall das Gehäuse des Geräts.
- Fetten Sie niemals Teile dieses Geräts ein.
- Stellen Sie dieses Gerät niemals auf andere elektrische Geräte.
- Setzen Sie dieses Gerät nicht direktem Sonnenlicht, offenem Feuer oder Wärme aus.
- Stellen Sie sicher, dass das Netzkabel oder der Stecker immer leicht zugänglich sind, sodass Sie das Gerät schnell von der Stromversorgung trennen können.

Hinweis

Änderungen oder Modifizierungen des Geräts, die nicht ausdrücklich von Philips Consumer Lifestyle genehmigt wurden, können zum Erlöschen der Betriebslaubnis führen.



Dieses Produkt entspricht den Richtlinien der Europäischen Union zu Funkstörungen.

Recycling



Ihr Gerät wurde unter Verwendung hochwertiger Materialien und Komponenten entwickelt und hergestellt, die recycelt und wiederverwendet werden können.

Befindet sich das Symbol einer durchgestrichenen Abfalltonne auf Rädern auf dem Gerät, bedeutet dies, dass für dieses Gerät die Europäische Richtlinie 2002/96/EG gilt.



Entsorgen Sie dieses Produkt nie mit dem restlichen Hausmüll. Bitte informieren Sie sich über die örtlichen Bestimmungen zur getrennten Entsorgung von elektrischen und elektronischen Produkten. Durch die korrekte Entsorgung Ihrer Altgeräte werden Umwelt und Menschen vor möglichen negativen Folgen geschützt.

Ihr Produkt enthält Batterien, die der europäischen Richtlinie 2006/66/EG unterliegen und nicht mit dem normalen Haushaltsmüll entsorgt werden dürfen.



Bitte informieren Sie sich über die örtlichen Bestimmungen zur getrennten Entsorgung von Batterien. Durch die korrekte Entsorgung von Batterien werden Umwelt und Menschen vor möglichen negativen Folgen geschützt.

Umweltinformationen

Auf überflüssige Verpackung wurde verzichtet. Die Verpackung kann leicht in drei Materialtypen getrennt werden: Pappe (Karton), Styropor (Polsterung) und Polyethylen (Beutel, Schaumstoff-Schutzfolie).

Ihr Gerät besteht aus Werkstoffen, die wiederverwendet werden können, wenn das Gerät von einem spezialisierten Fachbetrieb demontiert wird. Bitte beachten Sie die örtlichen Vorschriften zur Entsorgung von Verpackungsmaterial, verbrauchten Batterien und Altgeräten.



Hinweis

- Das Typenschild befindet sich auf der Rückseite des Geräts.

2 Ihre Lautsprecher-Dockingstation

Herzlichen Glückwunsch zu Ihrem Kauf und willkommen bei Philips! Um das Kundendienstangebot von Philips vollständig nutzen zu können, sollten Sie Ihr Produkt unter www.philips.com/welcome registrieren.

Einführung

Mit diesem Gerät können Sie Audioinhalte von einem iPod, einem iPhone oder einem anderen Audiogerät wiedergeben.

Lieferumfang

Prüfen Sie zunächst den Verpackungsinhalt:

- Hauptgerät
 - Fernbedienung
 - 1 Netzteil
 - 1 Netzkabel
 - 1 Aux-In-Kabel
 - Betriebsanleitung
-

Geräteübersicht

Vorderansicht

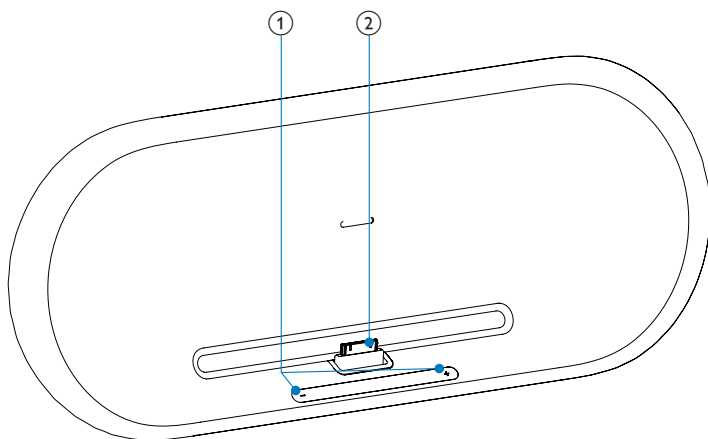

- ① - VOLUME +
• Einstellen der Lautstärke

- ② iPod-/iPhone-Dock

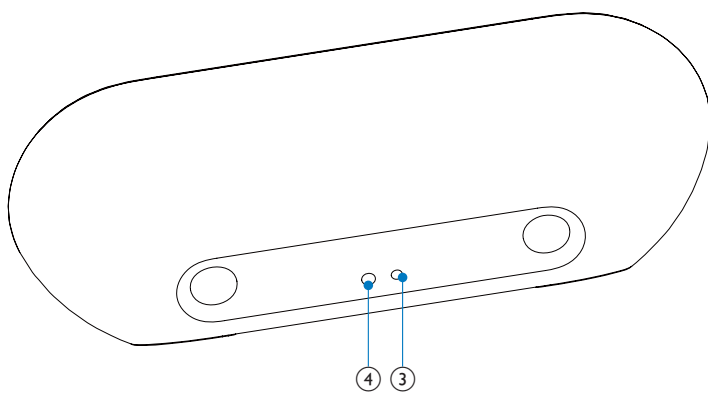

Rückansicht

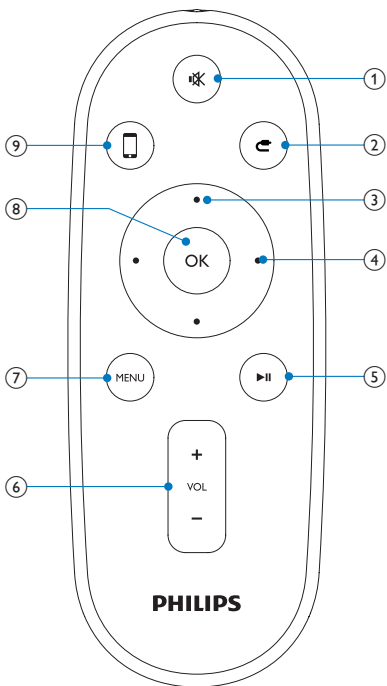

- ③ Stromanschlussbuchse
- ④ AUX IN
 - Buchse für externes Audiogerät

Übersicht über die Fernbedienung



- 1 
 - Stummschalten der Lautstärke
- 2 
 - Auswählen des Aux-In-Modus
- 3 **Navigationstasten nach oben/unten**
 - Navigieren durch das iPod/iPhone-Menü

4 Tasten für schnellen Vor-/Rücklauf

- Schneller Vor-/Rücklauf innerhalb eines Titels auf dem iPhone/iPod
- Springen zum vorherigen/nächsten Titel

5 ►||

- Starten oder Unterbrechen der Wiedergabe

6 VOL +/-

- Stellen Sie die Lautstärke ein.

7 MENU

- Aufrufen des iPod-Menüs

8 OK

- Bestätigen einer Auswahl

9 □

- Auswählen des iPod-/iPhone-Dockingmodus

3 Erste Schritte



Achtung

- Die Verwendung von Steuerelementen, Einstellungen oder Vorgehensweisen, die von dieser Darstellung abweichen, können zu gefährlichen Strahlenbelastungen oder anderen Sicherheitsrisiken führen.

Folgen Sie den Anweisungen in diesem Kapitel immer nacheinander. Wenn Sie mit Philips Kontakt aufnehmen, werden Sie nach der Modell- und Seriennummer Ihres Geräts gefragt. Sie finden die Modell- und Seriennummer auf der Unterseite des Geräts. Notieren Sie die Nummern:

Modell-Nr. _____

Serien-Nr. _____

Vorbereiten der Fernbedienung



Achtung

- Explosionsgefahr! Setzen Sie die Batterien keiner großen Hitze, direktem Sonnenlicht oder Feuer aus. Werfen Sie Batterien niemals ins Feuer.

Beim erstmaligen Gebrauch:

- 1 Entfernen Sie den Schutzstreifen, um die Batterie der Fernbedienung in Betrieb zu nehmen.

Austauschen der Batterie in der Fernbedienung:

- 1 Öffnen Sie das Batteriefach.
- 2 Setzen Sie wie abgebildet eine CR2032-Batterie mit der korrekten Polarität (+/-) ein.
- 3 Schließen Sie das Batteriefach.

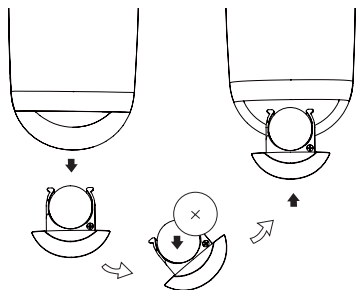

Hinweis

- Bevor Sie eine Funktionstaste auf der Fernbedienung betätigen, wählen Sie zunächst die passende Quelle über die Fernbedienung anstatt über das Hauptgerät aus.
- Wenn Sie die Fernbedienung längere Zeit nicht verwenden, sollten Sie die Batterie entfernen.

Anschließen an die Stromversorgung



Achtung

- Möglicher Produktschaden! Prüfen Sie, ob die Stromspannung mit dem aufgedruckten Wert auf der Unterseite des Geräts übereinstimmt.
- Stromschlaggefahr! Ziehen Sie immer am Netzadapter, wenn Sie das Netzteil von der Stromversorgung trennen. Ziehen Sie niemals am Kabel.
- Vergewissern Sie sich vor dem Anschließen des Netzteils, dass alle anderen Verbindungen hergestellt wurden.

- 1 Schließen Sie den Stecker des Netzteils an die **DC IN**-Buchse auf der Rückseite des Geräts an.

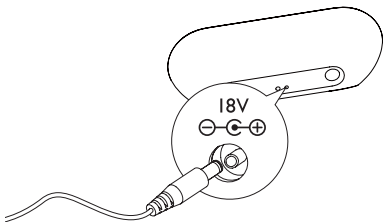

- 2 Schließen Sie ein Ende des Netzkabels an das Netzteil an.

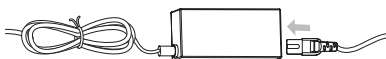

- 3 Stecken Sie das andere Ende des Netzkabels in die Steckdose.



Einschalten

Bei einer Verbindung mit dem Stromnetz schaltet sich das Gerät automatisch ein.

- ↳ Wenn sich der Benutzer dem Gerät nähert, leuchtet automatisch die LED unterhalb des Lautstärkereglers am Gerät auf.

Wechseln in den Standbymodus

- Im DOCK-Modus: Trennen Sie den iPod/das iPhone 15 Minuten lang vom Gerät.
 - ↳ Das Gerät wechselt automatisch in den Standbymodus.
- Im Aux-in-Modus: Das Gerät gibt seit 15 Minuten keine Musik wieder.
 - ↳ Das Gerät wechselt automatisch in den Standbymodus.

4 Wiedergabe

Wiedergabe von iPod/iPhone

Mit diesem Gerät können Sie Audioinhalte von einem iPod oder iPhone wiedergeben.

Kompatible iPod/iPhone-Modelle

Apple iPod- und iPhone-Modelle mit 30-Pin-Dockinganschluss hergestellt für:

- iPod nano (2. Generation)
 - iPod nano (3. Generation)
 - iPod nano (4. Generation)
 - iPod nano (5. Generation)
 - iPod classic
 - iPod touch (1. Generation)
 - iPod touch (2. Generation)
 - iPod touch (3. Generation)
 - iPhone
 - iPhone 3G
 - iPhone 3GS
-

Einsetzen des iPods/iPhones

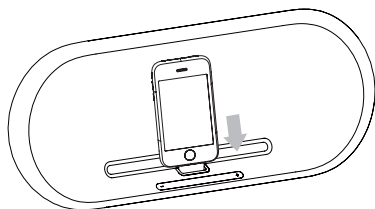

- 1 Setzen Sie den iPod oder das iPhone in das Dock ein.



Entnehmen des iPod/iPhone

- 1 Entnehmen Sie den iPod aus dem Dock.

Wiedergabe vom iPod/iPhone

- 1 Stellen Sie sicher, dass der iPod bzw. das iPhone korrekt eingesetzt ist.
- 2 Drücken Sie , um den DOCK-Modus auszuwählen.
- 3 Drücken Sie die Taste .
 - ↳ Die Wiedergabe vom angeschlossenen iPod/iPhone beginnt.
 - Um die Wiedergabe anzuhalten oder fortzusetzen, drücken Sie die Taste .
 - Um einen Titel zu überspringen, drücken Sie die Tasten für schnellen Vor-/Rücklauf.
 - Um während der Wiedergabe zu suchen, halten Sie die Tasten für schnellen Vor-/Rücklauf gedrückt. Lassen Sie die Tasten los, um die normale Wiedergabe fortzusetzen.
 - Um im Menü zu navigieren, drücken Sie zunächst **MENU** und anschließend die Navigationstasten nach oben/unten, um ein Element auszuwählen. Bestätigen Sie dann mit **OK**.

Aufladen des iPod/iPhone

Wenn das Gerät an eine Steckdose angeschlossen ist, wird der iPod oder das iPhone aufgeladen.

Wiedergabe von einem externen Gerät

Mit diesem Gerät können Sie auch Signale von externen Audiogeräten anhören.

- 1 Drücken Sie , um den Aux-In-Modus auszuwählen.
- 2 Schließen Sie das mitgelieferte Aux-In-Kabel wie folgt an:
 - der **AUX IN** -Buchse (3,5 mm) auf der Rückseite des Geräts

- der Kopfhörerbuchse an einem externen Gerät.

3 Starten Sie die Wiedergabe am Audiogerät (siehe Benutzerhandbuch des Geräts).

Anpassen der Lautstärke

1 Drücken Sie während der Wiedergabe die Taste **VOL +/-**, um den Lautstärkepegel zu erhöhen bzw. zu verringern.

Stummschalten des Tons

1 Drücken Sie während der Wiedergabe die Taste **MUTE**, um den Ton stummschalten bzw. die Tonwiedergabe fortzusetzen.

5 Produktinformationen



Hinweis

- Die Produktinformation können ohne vorherige Ankündigung geändert werden.

Technische Daten

Verstärker

Ausgangsleistung	2 x 15 W RMS
Signal/Rausch-Verhältnis	85 dB
Aux-in	0,6 V RMS 10 Kiloohm

Allgemeine Informationen

Netzteil (Netzadapter)	OH-1048A1802500U-u Eingangsleistung: 100 – 240 V~; 50/60 Hz; 1,5 A MAX Ausgangsleistung: 18 V $\overline{=}$; 2,5 A
Betriebs-Stromverbrauch	40 W
Standby-Stromverbrauch	<1 W
Abmessungen - Hauptgerät (B x H x T)	158 x 420 x 139 mm
Gewicht - Hauptgerät	3,32 kg

6 Fehlerbehebung



Warnung

- Öffnen Sie auf keinen Fall das Gehäuse des Geräts.

Bei eigenhändigen Reparaturversuchen verfällt die Garantie.

Wenn Sie bei der Verwendung dieses Geräts Probleme feststellen, prüfen Sie bitte die folgenden Punkte, bevor Sie Serviceleistungen anfordern. Besteht das Problem auch weiterhin, besuchen Sie die Philips Website unter www.philips.com/welcome. Wenn Sie Philips kontaktieren, stellen Sie sicher, dass sich das Gerät in der Nähe befindet und die Modell- und Seriennummer verfügbar ist.

Keine Stromversorgung

- Prüfen Sie, ob der Netzstecker des Geräts ordnungsgemäß angeschlossen wurde.
- Stellen Sie sicher, dass die Steckdose an das Stromnetz angeschlossen ist.

Kein Ton

- Stellen Sie die Lautstärke ein.

Das Gerät reagiert nicht

- Ziehen Sie den Netzstecker, und schließen Sie ihn wieder an. Schalten Sie anschließend das Gerät erneut ein.



© 2010 Koninklijke Philips Electronics N.V.

All rights reserved.

Document order number: DS8500_12_UM_V1.2

