

## Visuomet esame šalia, kad padėtume jums

Užregistruokite savo prietaisą ir gaukite pagalbą internete  
[www.philips.com/welcome](http://www.philips.com/welcome)

DS7550

Klausimai?  
Susisiekite  
su Philips



Naudojimosi instrukcijų knygelė

**PHILIPS**

## Svarbios pastabos apie saugumą

---

1. Perskaitykite šias instrukcijas. Išsaugokite šias instrukcijas.
2. Atkreipkite dėmesį į visus įspėjimus. Vadovaukitės visomis instrukcijomis.
3. Nenaudokite įrenginio šalia vandens. Valykite įrenginį tik su sausa šluoste.
4. Neužblokuokite vėdinimosi angų. Statykite įrenginį pagal gamintojo instrukcijas.
5. Nestatykite įrenginio šalia karščio šaltinių, tokių kaip radiatorių, viryklių ir kitų karštų skleidžiančių įrenginių (tame tarpe ir stiprintuvų).
6. Saugokite maitinimo laidą, kad ant jo nebūtų lipama, kad jis nebūtų pradurtas ir pan. Taip pat stenkitės nekliudyti tos vietos, kurioje laidai išeina iš įrenginio.
7. Naudokite tik gamintojo nurodytus priedus ir detales.
8. Naudokitės tik gamintojo nurodytais arba kartu su įrenginiu parduodamais priedais: vežimėliu, rėmeliu, stovu, staliuku ir t.t. Jeigu naudojate vežimėliu, atsargiai elkitės, kai bandysite perstatyti ar patraukti įrenginį į kitą vietą, kad išvengtumėte nuvirtimo, kuris gali sužeisti.



9. Žaibo, didelės audros metu išjunkite įrenginį iš elektros tinklo. Taip pat išjunkite įrenginį, jeigu neketinate juo naudotis ilgesnį laiką.
10. Visais atvejais dėl taisymo kreipkitės tik į kvalifikuotus meistrus. Meistrų pagalba jums reikės visais atvejais, kai pažeisite įrenginį, elektros maitinimo laidą, apliesite įrenginį skysčiais, pažeisite jį sunkiais daiktais, kai įrenginį paveiks lietus ar drėgmė, kai jis neveiks įprastai ar bus numestas ir pan.
11. Produkto negalima statyti šalia lašančių ar besitaškančių objektų.
12. Šalia įrenginio nestatykite pavojingų daiktų (degančių žvakių, vandens pilnų vazų ir panašiai).

## Svarbios pastabos apie saugumą

---

- Šiame įrenginyje gali būti švino ir gyvsidabrio. Su šių medžiagų išmetimu reikia elgtis pagal vietinius aplinkosaugos reikalavimus. Kad gautumėte daugiau informacijos apie išmetimą ir perdirbimą, prašome susisiekti su vietinėmis institucijomis arba su Elektroninės Pramonės Sąjunga (Electronic Industries Alliance): [www.eiae.org](http://www.eiae.org).
- Jūsų įrenginyje yra baterijos, nurodytos Europos Direktyvoje 2006/66/EC, kas reiškia, kad jomis negalima atsikratyti kartu su kitomis buitinėmis šiukšlėmis. Pasidomėkite apie tokių baterijų išmetimą, nes taip jūs padėsite apsaugoti gamtą ir žmogaus sveikatą nuo kenksmingų veiksnių, kurie atsiranda dėl netinkamo atsikratymo senais daiktais. Kad išimtumėte integruotą bateriją, visuomet neškite savo įrenginį profesionaliems meistrams.

## Naudojimas

---

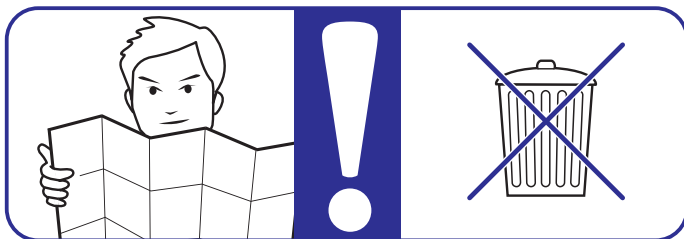

- Įrenginio tipą nurodanti lentelė yra po šio įrenginio stovu.
- Baterijų (baterijų pakuotės ar įdėtų baterijų) neturi veikti karštis, toks kaip saulė, liepsna ir pan.
- Jei atjungimui naudojamas MAINS tipo maitinimo laidas arba jungiamasis prietaisas, toks prietaisas turėtų būti visuomet paruoštas ir pasiekiamas.

# Naudojimas

---

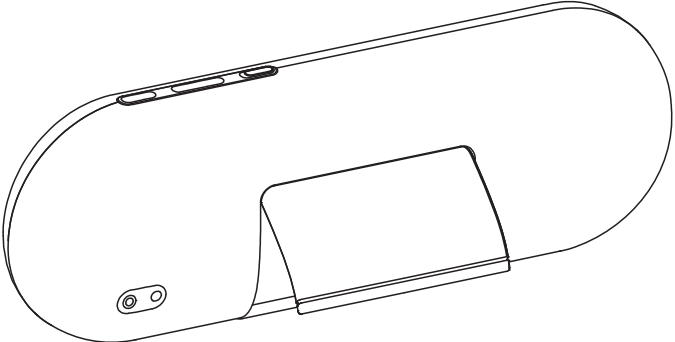
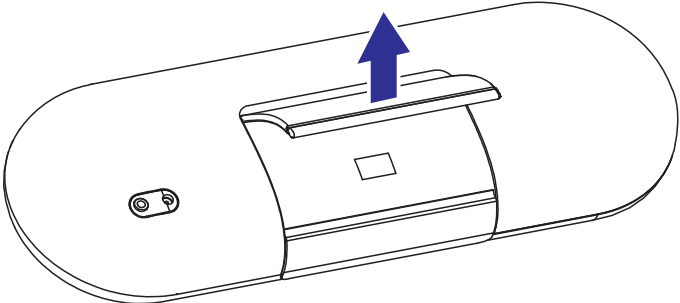
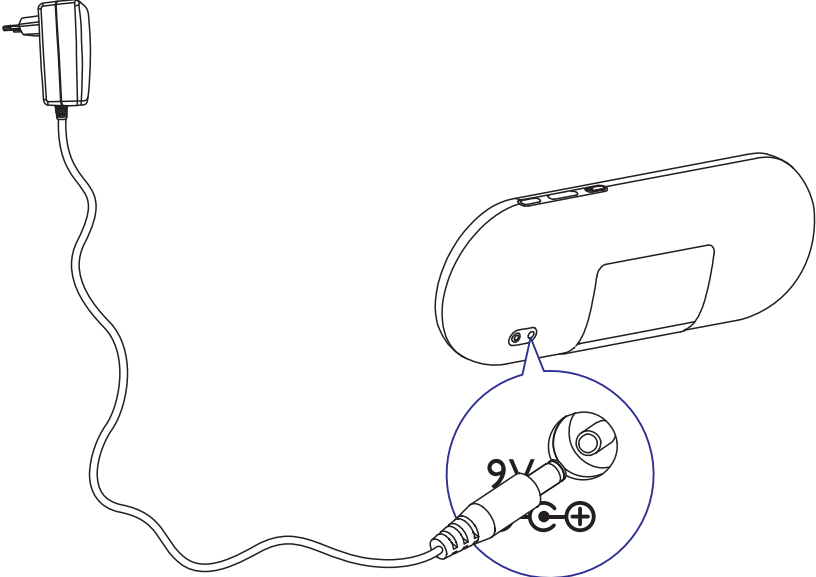

# Naudojimas

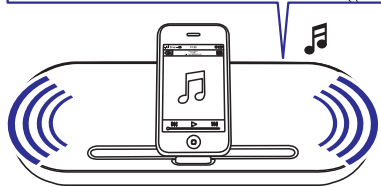
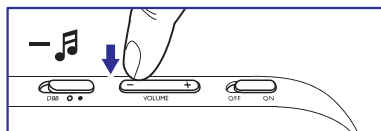
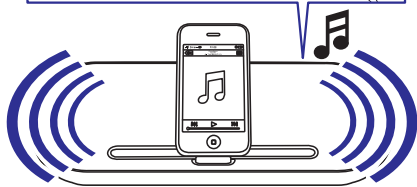
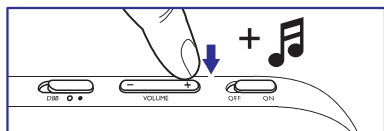
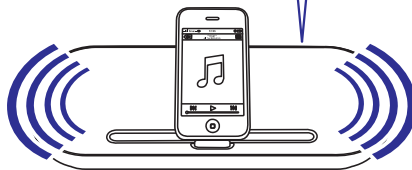
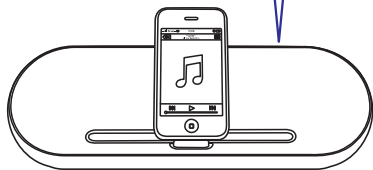
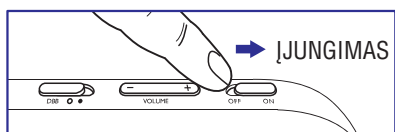
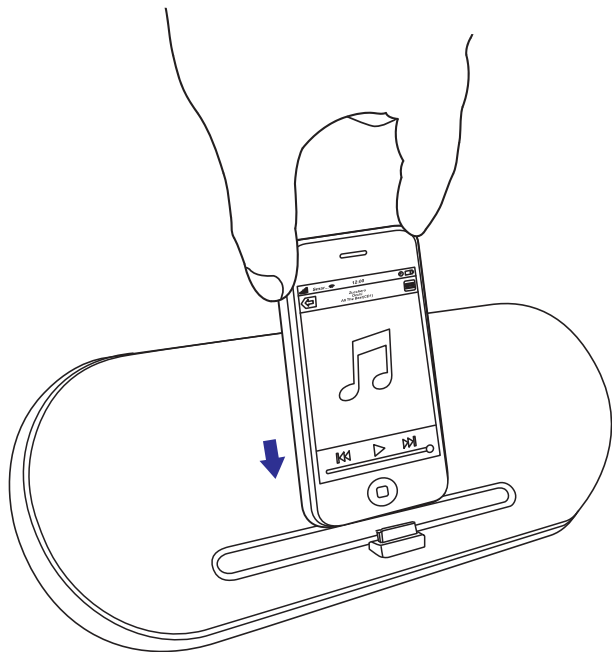

# Naudojimas

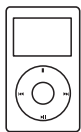
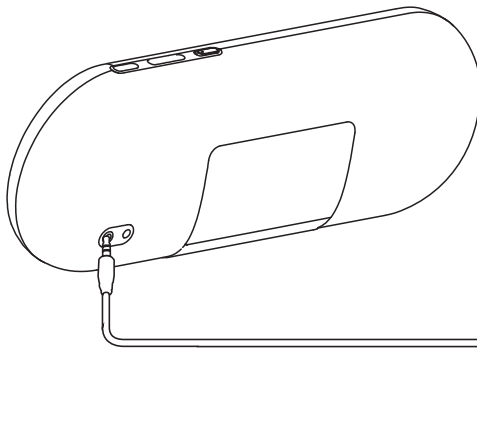
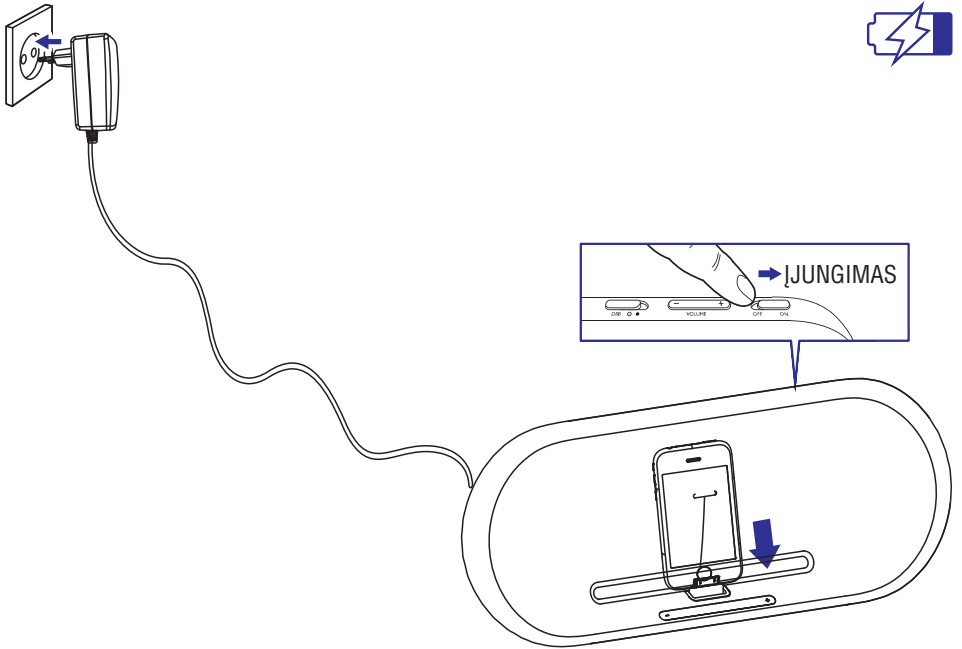

MP3

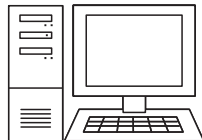

ASMENINIS KOMPIUTERIS

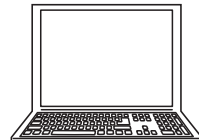

NEŠIOJAMAS KOMPIUTERIS

## Naudojimas

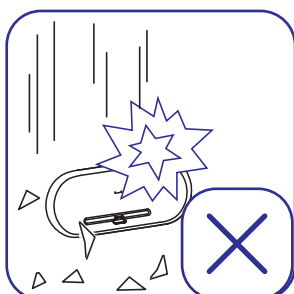
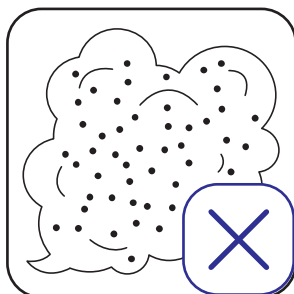
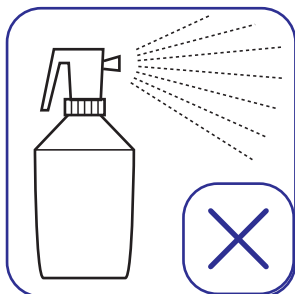
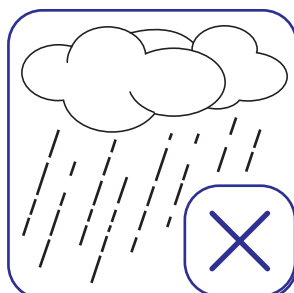
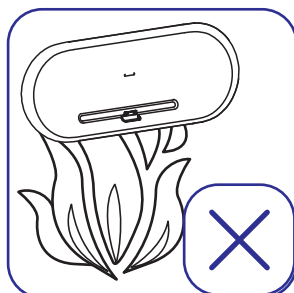
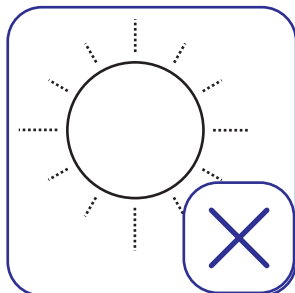
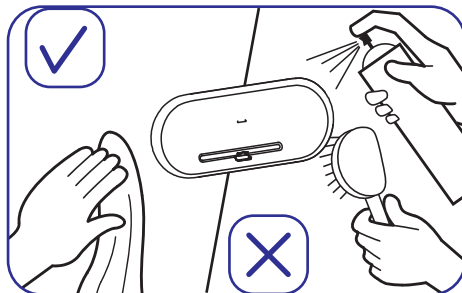
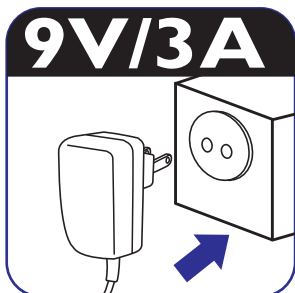

- 1 x sertifikuotas AC/DC adapteris
- Firminis ženklas: PHILIPS
- Modelio numeris: OH-1028A0903000U-VDE, OH-1028A0903000U-UK
- Įvestis: 100 – 240V~50/60Hz 800mA MAX
- Išvestis: 9V === 3A

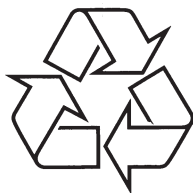

Daugiau apie firmos "Philips" gaminius galite sužinoti  
pasauliniame Interneto tinkle. Svetainės adresas:  
<http://www.philips.com>