



Susipažinkite su Philips internete
<http://www.philips.com>



DCP951

1 Klasė
Lazerinis produktas

Nešiojamas DVD grotuvas su lizdu iPod grotuvui

Užregistruokite savo prietaisą ir gaukite pagalbą internete
www.philips.com/welcome

DCP 851
DCP 951
DCP 852



Naudojimosi instrukcijų knygelė

TECHNINIAI DUOMENYS

Išmatavimai	235 x 178 x 40 mm
Svoris	909 g
Energijos tiekimas	DC 9V 1.0 A
Energijos suvartojimas	9 W
Veikimo temperatūra	0 – 45 °C
Lazerio bangos ilgis	650 nm
Video sistema	PAL
Dažnis	20 Hz ~ 20 KHz ± 1 dB
Signalų / triukšmo santykis	≥ 80 dB
Audio iškraipymas + triukšmas	≤ 80 (1 KHz)
Kanalų atskyrimas	≥ 80 dB
Dinaminė apimtis	≥ 80 dB

Išėjimas	
Audio išėjimas (analoginis audio)	Išėjimo lygis: 2V ± 10%
Varža	10 KΩ
Video išėjimas	Išėjimo lygis: 1Vp – p ± 20%
Varža	75 Ω

PHILIPS pasilieka teisę daryti dizaino ir savybių pakeitimus be išankstinio įspėjimo.

Pakeitimai, neleidžiami gamintojo gali nutraukti vartotojo teisę naudotis prietaisu.

Visos teisės saugomos.

Seno produkto išmetimas



Jūsų produktas yra sukurtas ir pagamintas iš aukščiausios kokybės medžiagų ir dalių, kurios gali būti perdirbamos ir naudojamos dar kartą.

Kai šis perbraukto konteinerio simbolis nurodomas ant produkto, tai reiškia, kad produktas yra atitinkantis Europos direktyvą 2002/96/EC.

Prašome pasidomėti apie vietinę elektroninių atliekų surinkimo sistemą.

Laikykitės vietinių taisyklių ir nemeskite seno produkto kartu su kitomis namų apyvokos šiukšlėmis. Teisingas atsikratymas senu produktu padės sumažinti neigiamas pasekmes gamtai ir žmonių sveikatai.

Prietaise yra autorių teisių apsaugos technologija, kurią saugo tam tikri JAV patentai ir kitos nuosavybės teisės, kurios priklausom Macrovision korporacijai ir kitiems teisių savininkams. Šios autorių teisių apsaugos technologijos naudojimas turi būti patvirtintas Macrovision korporacijos ir yra skirtas namų ir kito riboto žiūrėjimo naudojimui, jei nėra kitaip nurodyta Macrovision korporacijos. Rezervų inžinerija ir išardymas yra draudžiamas.

PROBLEMŲ SPRENDIMAS

Simptomas	Sprendimas
Grotuvas nereaguoja į jokias komandas grojimo metu.	<ul style="list-style-type: none"> • Veiksmai neleidžiami disko. • Skaitykite nurodymus, pridėtus prie disko.
Grotuvas yra šiltas	<ul style="list-style-type: none"> • Kai grotuvas yra naudojamas ilgą laiką, jo paviršius įšyla. Tai yra normalu.
Ekranas ryškumas sumažėja kai atjungiamas maitinimas iš tinklo	<ul style="list-style-type: none"> • Prietaisas taupo energiją, kad užtikrintų ilgesnį baterijų tarnavimo laiką. Tai yra normalu. Pereguliuokite ryškumą naudodami ryškumo reguliatorių.

Šis prietaisas atitinka Europos sąjungos radijo trikdžių reikalavimus.

FUNKCIJŲ APŽVALGA

Sveikiname su nauju pirkiniu ir sveiki prisijungę prie Philips.

Norėdami pilnai pasinaudoti visa pagalba, kurią siūlo Philips, užregistruokite savo prietaisą www.philips.com/welcome.

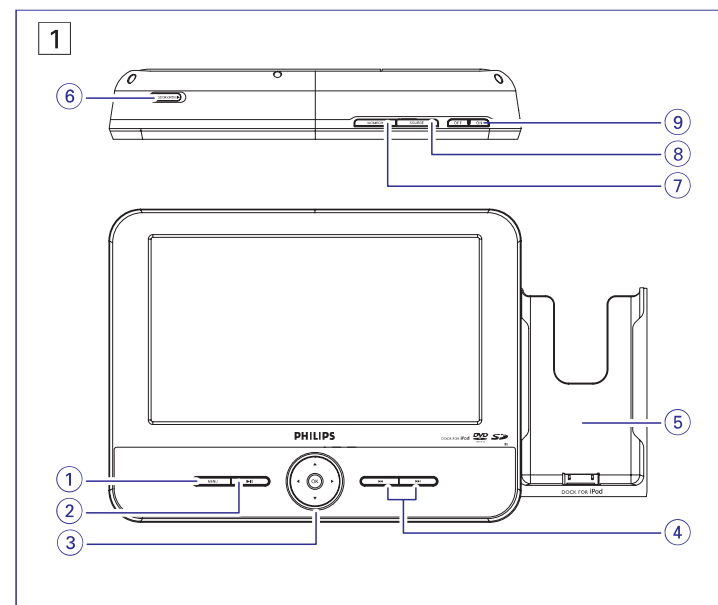

Pagrindinio prietaiso valdymas (žiūrėkite 1 paveikslėlį)

1. **MENU**.....Parodyti meniu puslapį.
2. **▶▶**.....Paleisti ar sustabdyti grojimą.
3. **▲, ▼, ◀, ▶**.....Naršyti po meniu
.....(◀ / ▶) prasukti atgal / pirmyn diską įvairiais greičiais.
OK.....Patvirtinti pasirinkimą.
.....Energijos indikatorius
4. **◀◀ / ▶▶**.....Pereiti prie prieš tai buvusio / sekančio skyriaus, takelio ar poskyrio.
5. **Lizdas iPod grotuvui** Įstatyti iPod grotuvą.

Grotuvo viršus (žiūrėkite 1 paveikslėlį)

6. **Atidaryti**.....Atidaryti diskų skyrelio dureles norint įdėti ar išimti diską.
7. **Monitorius**Perjungti vaizdo santykį tarp 16:9 arba 4:3.
8. **Šaltinis**Pasirinkti atitinkamą šaltinį: diskai, iPod, DC/MMC arba AV
9. **Įjungti / išjungti**Įjungti / išjungti energijos tiekimą

FUNKCIJŲ APŽVALGA

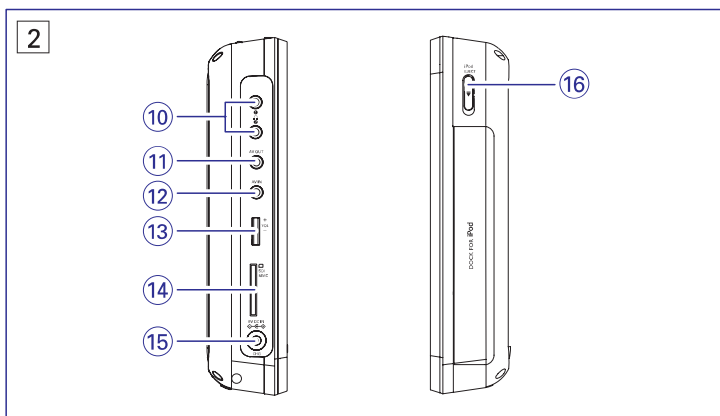

Grotuvo kairioji dalis (žiūrėkite 2 paveikslėlį)

10.Ausinių lizdai
 11. **AV OUT**Audio / video išėjimo lizdas
 12. **AV IN**Audio / video įėjimo lizdas
 13. **VOL +/-**Garsumo kontrolė
 14. **SD/MMC CARD**SD/MMC kortelių lizdas
 15. **9V DC IN ir CHG**Energijos tiekimo lizdas
Krovimo indikatorius

Grotuvo dešinioji dalis (žiūrėkite 2 paveikslėlį)

16. **iPod EJECT**Paspauskite norėdami išimti iPod grotuvą

Grotuvo stovas (žiūrėkite 3 paveikslėlį)

Jūs galite pastatyti savo grotuvą ant stalo filmų žiūrėjimui. Ištraukite laikiklį stovo galinėje dalyje.

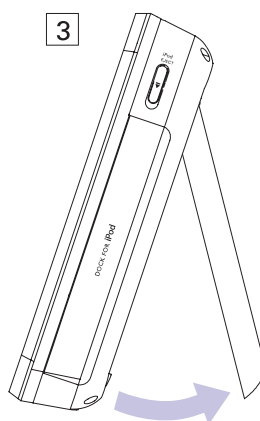

ATSARGIAI

Kitoks nei instrukcijoje nurodytas prietaiso reguliavimas ar valdymas gali sukelti pavojingą spinduliavimą ar kitą nesaugų veiksmą.

PROBLEMŲ SPRENDIMAS

Jei atrodo, kad DVD grotuvas veikia negerai, pirmiausia pasitikrinkite šį sąrašą. Galbūt kažką praleidote.

! ĮSPĖJIMAS

Jokiu būdu nebandykite prietaiso taisyti patys, nes tai nutrauks garantiją.

Jei prietaisas ima veikti negerai, pirmiausia peržiūrėkite šį problemų sprendimų sąrašą, prieš nešdami prietaisą į taisyklą. Jei negalite išspręsti problemos pagal šiuos patarimus, susisieki su pardavėju ar priežiūros centru.

Simptomas	Sprendimas
Nėra energijos	<ul style="list-style-type: none"> Patikrinkite, ar abu maitinimo laido galai gerai prijungti. Patikrinkite, ar elektros tinklas veikia prijungdami kitą prietaisą. Patikrinkite, ar baterija neišsikrovusi. Patikrinkite, ar automobilinis adapteris prijungtas gerai.
Iškraipytas vaizdas	<ul style="list-style-type: none"> Patikrinkite, ar diskas švarus. Nuvalykite jį švariu minkštu skudurėliu, valydami nuo centro į kraštą. Kartais gali atsirasti nedideli vaizdo iškraipymai. Tai nėra gedimas.
Visiškai iškraipytas vaizdas / vaizdas nespalvotas	<ul style="list-style-type: none"> PAL nustatymas gali būti neteisingas. Suderinkite savo televizoriaus nustatymus su grotuvo nustatymais.
Nėra garso	<ul style="list-style-type: none"> Patikrinkite audio sujungimus. Jei naudojate HiFi stiprintuvą, pabandykite kitą garso šaltinį.
Disko negroja	<ul style="list-style-type: none"> Įsitikinkite, kad diską įdėjote etikete į viršų. Nuvalykite diską. Patikrinkite, ar diskas nėra sugadintas uždėdami kitą diską.
Grotuvas nereaguoja į nuotolinio valdymo pultelį	<ul style="list-style-type: none"> Nukreipkite nuotolinio valdymo pultelį tiesiai į sensorių grotuvo priekyje. Venkite visų kliūčių, kurie gali sutrukdyti signalui. Patikrinkite ar pakeiskite baterijas.
Iškraipytas ar nespalvotas vaizdas su DVD	<ul style="list-style-type: none"> Naudokite tik diskus, suformatuotus pagal televizoriaus naudojamus nustatymus (PAL).

ĮDIEGIMO VEIKSMAI

Nuotraukos

Kai kursorius žymi jūsų pasirinkimą, spauskite **OK**:

Slide Show Frequency (Skaidrių dažnis)	Nustatyti laiką tarp dviejų nuotraukų
Slide Show Effect (Peržiūros efektai)	Pasirinkite vieną iš 17 peržiūros režimų
Display Format (Ekranų formatas)	Pasirinkite iš įprasto ir plačiaekranio
Photo Display	Perjungti tarp nuotraukų peržiūros ir naršymo

Spauskite **◀** norėdami nutraukti veiksmą ir grįžti į prieš tai buvusį meniu.

Kita

Kai kursorius žymi jūsų pasirinkimą, spauskite **OK**:

Parental Control (Tėvų kontrolė)	Pasirinkti tėvų nustatymus
DivX® VOD	Gauti DivX ID skirtą VOD
Password (Slaptažodis)	Pakeisti esamą slaptažodį (pagal nutylėjimą 3308)
Angle Mark (Rakurso žymė)	Pakeisti rakurso žymės nustatymus
Default (Numatytieji)	Atkurti gamyklinius numatytuosius nustatymus

Spauskite **◀** norėdami nutraukti veiksmą ir grįžti į prieš tai buvusį meniu.

☰ Pastaba:

Prieš naudodami **▲**, **▼** mygtukus norėdami pasirinkti rakurso žymę, įsitikinkite, kad diskas leidžia šią funkciją ir kad įjungėte rakurso nustatymą sistemos meniu.

NUOTOLINIS VALDYMAS

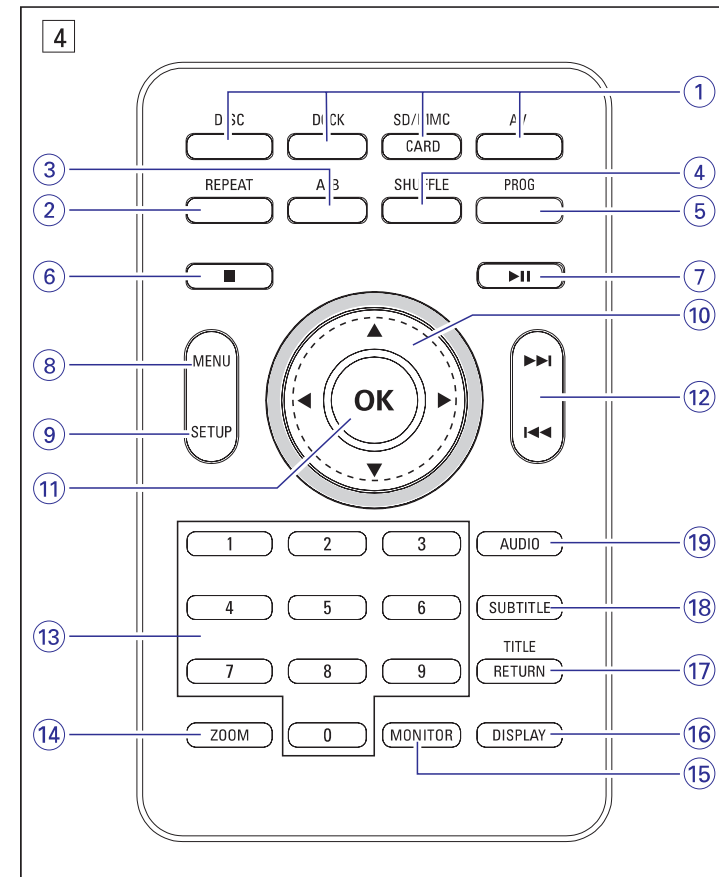

Nuotolinio valdymo pultelis (žiūrėkite 4 paveikslėlį)

- Šaltinis**Pasirinkti atitinkamą šaltinį: diskai, iPod, DC/MMC arba AV
- REPEAT**Kartoti pasirinktą skyrių, takelį ar poskyrį.
- A-B**Kartoti tam tikrą disko dalį.
- SHUFFLE**Groti atsitiktine tvarka.
- PROG**Įeiti į programos meniu.
-Sustabdyti grojimą ar ištrinti programą.
- ▶▶**Paleisti ar sustabdyti grojimą.
- MENU**Įeiti ar išeiti iš disko turinio meniu.
- SETUP**Įeiti ar išeiti iš sistemos meniu.
- ▲, ▼, ◀, ▶**Naršyti po meniu.
(◀/▶)..... prasukti atgal / pirmyn diską įvairiais greičiais.
- OK**Patvirtinti pasirinkimą.

NUOTOLINIS VALDYMAS

12. **◀◀ / ▶▶**Pereiti prie prieš tai buvusio / sekančio skyriaus, takelio ar poskyrio.
13. **Skaičių mygtukai (0-9)** ..Mygtukai skaičių įvedimui.
14. **ZOOM**Padidinti ar sumažinti vaizdą ar aktyvų paveikslėlį ekrane.
15. **MONITOR**Perjungti vaizdo santykį tarp 16:9 arba 4:3.
16. **DISPLAY**Rodyti informaciją apie TFT leidimo metu.
17. **TITLE / RETURN**Parodyti disko pavadinimą arba sugrįžti į prieš tai buvusį lygį VCD diskų meniu.
18. **SUBTITLE**Pasirinkti subtitrų kalbą.
19. **AUDIO**Pasirinkti įgarsinimo kalbą kai grojamas DVD diskas arba pasirinkti audio režimą (Stereo, Mono kairėje arba Mono dešinėje), kai groja VCD/CD diskas.

ĮŽANGA

Jūsų nešiojamas DVD grotuvas

Jūsų nešiojamas DVD grotuvas groja skaitmeninius video diskus, atitinkančius universalųjį DVD Video standartą. Su juo jūs galite pilnai mėgautis filmais su tikra kino vaizdo kokybe bei stereo ar multi-kanalų garsu (priklausomai nuo disko ir grojimo nustatymų).

Visos unikalios DVD-Video diskų funkcijos, tokios kaip garso takelio ir subtitrų kalbos pasirinkimas bei skirtingos kameros pozicijos (taip pat priklausomos nuo disko), yra galimos šiame grotuve.

Be to, jūs galite naudoti užraktą nuo vaikų, kuris leidžia jums pasirinkti, kokius diskus jūsų vaikai galės žiūrėti. Jūs pamatysite, kaip paprasta naudotis šiuo grotuvu naudojant ekrano displejų bei grotuvo displejų kartu su nuotolinio valdymo pulteliu.

Išpakavimas

Pirmiausia patikrinkite ar pakuotėje yra visos reikalingos dalys:

- Nešiojamas DVD grotuvas
- Automobilinis adapteris (12V)
- Naudojimosi instrukcijų knygelė
- Trumpas gidas
- Maitinimo laidas DSA-9W-09 F (DVE), AY4132 (PHILIPS) arba AY4193 (PHILIPS)
- Nuotolinio valdymo pultelis
- Audio/video laidas
- Garantija

ĮDIEGIMO VEIKSMAI

Norėdami mėgautis geriausia žiūrėjimo patirtimi, naudokite **SETUP** meniu, kad nustatytumėte geriausius pasirinkimus. Naudokite ▲, ▼, ◀, ▶ mygtukus norėdami pažymėti savo pasirinkimą ir spauskite **OK**.

1. Spauskite **SETUP**. Nustatymų sąrašas parodomas.
2. Naudodamiesi ▲ ▼ pažymėkite savo pasirinkimą.

Kai kursorius žymi jūsų pasirinkimą, spauskite **OK**:

Language (Kalba)	Pasirinkti kalbos nustatymus
Screen (Ekranas)	Pasirinkti ekrano nustatymus
Photo (Nuotraukos)	Pasirinkti nuotraukų nustatymus
Custom (Kita)	Pasirinkti kitus nustatymus
Exit (Išeiti)	Grįžti į sistemos meniu

3. Spauskite ◀ norėdami nutraukti veiksmą ir grįžti į prieš tai buvusį meniu.
4. Spauskite **SETUP** norėdami išeiti.

Kalba

Kai kursorius žymi jūsų pasirinkimą, spauskite **OK**:

On Screen Display (Eranas)	Pasirinkti ekrano meniu kalbą
Menu (Meniu)	Pasirinkti disko meniu kalbos nustatymus
Audio	Pasirinkti disko audio kalbos nustatymus
Subtitle (Subtitrai)	Pasirinkti diskų subtitrų kalbos nustatymus

Spauskite ◀ norėdami nutraukti veiksmą ir grįžti į prieš tai buvusį meniu.

Ekranas

Kai kursorius žymi jūsų pasirinkimą, spauskite **OK**:

Display Type (Ekranas tipas)	Pasirinkti ekrano santykį
Brightness (Ryškumas)	Pasirinkti ryškumo lygį
Contrast (Kontrastas)	Pasirinkti kontrasto lygį

Spauskite ◀ norėdami nutraukti veiksmą ir grįžti į prieš tai buvusį meniu.

SPECIALIOS DVD FUNKCIJOS

Norėdami peržiūrėti DVD-Video disko turinį, spauskite **MENU**.

Skyriai ir poskyriai gali turėti savo meniu. DVD meniu funkcija leidžia jums pasirinkti nustatymus iš šių meniu. Spauskite atitinkamą atitinkamą skaičiaus mygtuką arba naudokite ▲, ▼, ◀, ▶ mygtukus norėdami pažymėti savo pasirinkimą ir spauskite **OK**.

Disko meniu

Spauskite **MENU**. Meniu gali sudaryti, pavyzdžiui, kameros rakursų pasirinkimas, audio kalba ir subtitrų nustatymai, taip pat poskyriai skyriuje.

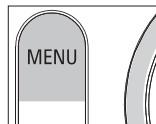

Kalbos keitimas

Spauskite **AUDIO**. Jei diskas turi kalbos nustatymų galimybę, tai parodoma ekrane.



Spauskite **AUDIO** pakartotinai, kol pasieksite pageidaujamą kalbos pasirinkimą.

Subtitrai

Spauskite **SUBTITLE**. Jei diskas turi subtitrų nustatymų galimybę, tai parodoma ekrane.

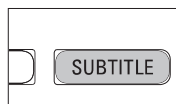

Spauskite **SUBTITLE** pakartotinai, kol pasieksite pageidaujamą kalbos pasirinkimą.

✓ PATARIMAS

Šie du nustatymai priklauso nuo to, ar jūsų diskas palaiko kalbos ir subtitrų pasirinkimo funkciją.

Skyriaus paleidimas

1. Spauskite **MENU** norėdami įeiti į disko skyrių meniu.
2. Naudodamiesi ▲, ▼, ◀, ▶ arba **skaičių mygtukais (0-9)** pasirinkite norimą nustatymą.
3. Spauskite **OK** norėdami patvirtinti.

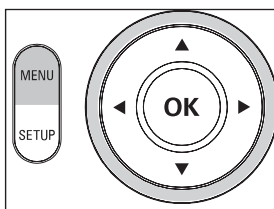

IŽANGA

Pastatymas

- Statykite prietaisą ant tvirto, lygaus paviršiaus.
- Laikykite prietaisą atokiau nuo šildymo įrangos ir tiesioginių saulės spindulių.
- Jei grotuvas negali tinkamai nuskaityti kompaktinių diskų ar DVD, pirmiausia pabandykite panaudoti valymui skirtą CD/DVD (galima įsigyti parduotuvėse), kad nuvalytumėte lęšį, prieš nešdami grotuvą į taisyklą. Kitokie valymo būdai gali pažeisti lęšį.
- Visuomet laikykite diskų skyrelio dureles uždarytas, kad dulks nesikaupytų ant lęšio.
- Lęšis gali aprasoti, jei grotuvas įnešamas iš šaltos į šiltą aplinką. Tokiu atveju diskų grojimas negalimas. Palikite grotuvą šiltoje aplinkoje, kol lęšis nudžius.

Apie įmontuotą pakraunamą bateriją

Atsargumo priemonės susijusios su baterijos krovimu

1. Kai baterija yra pilnai išsikrovusi, tuojau pat ją pakraukite (nepriklausomai nuo to, ar planuojate naudoti bateriją, ar ne). Tokiu būdu užtikrinsite maksimalų baterijos tarnavimo laiką. Kai baterija baigia išsekti, baterijos piktograma bus rodoma viršutiniame dešiniajame ekrano kampe.
2. Norėdami pakrauti bateriją, prijunkite grotuvą prie elektros tinklo ir krovimo indikatorius įsijungs.

Pakraunamų baterijų naudojimas ir priežiūra

1. Baterijos įkrovimui visuomet naudokite tik tą maitinimo laidą, kuris yra pridėdamas prie grotuvo.
2. Krovimo efektyvumas sumažėja, kai aplinkos temperatūra nukrinta žemiau nei 10°C arba pakyla aukščiau nei 35°C.
3. Pilnai pakrauta baterija veikia apie 2,5 valandas, kai prie DVD grotuvo prijungtos ausinės.

Galimi diskų formatai

Be DVD-Video diskų, jūs taip pat galite groti visus video diskus ir audio diskus (įskaitant CD-R, CD-RW, DVD±R ir DVD±RW).

DVD-Video

Priklausomai nuo medžiagos, esančios diske (filmas, video klipai, serialas ir t.t.), diske gali būti vienas ar daugiau skyrių ir kiekviename skyriuje gali būti vienas ar daugiau poskyrių. Kad naršymas būtų lengvas ir patogus, jūsų grotuvas leidžia jums judėti tarp skyrių ir taip pat tarp poskyrių.



Diskas su JPEG failais

Jūs galite žiūrėti JPEG formato nuotraukas naudodamiesi šiuo grotuvu.



Video diskai

Priklausomai nuo medžiagos, esančios diske (filmas, video klipai, serialas ir t.t.), diske gali būti vienas ar daugiau takelių ir takeliuose gali būti viena ar daugiau rodyklių, kaip nurodyta ant disko įpakavimo. Kad naršymas būtų lengvas ir patogus, jūsų grotuvas leidžia jums judėti tarp takelių ir taip pat tarp rodyklių.



Audio diskai / MP3 diskai

Audio diskai / MP3 diskai gali būti sudaryti tik iš muzikinių takelių. Jūs galite groti juos įprastai, per stereo sistemą, naudodami mygtukus nuotolinio valdymo pultelyje ir / arba ant pačio prietaiso, arba per televizorių naudodami ekrano meniu.



Apie DivX

DivX yra populiarus medijos technologija, sukurta kompanijos DivX, Inc. DivX media failus sudaro itin suspausta video medžiaga su puikia vaizdo kokybe ir užimanti sąlyginai mažai vietos. DivX failuose taip pat gali būti sudėtingų media funkcijų, tokių kaip meniu, subtitrai bei įvairūs garso takeliai. Daug DivX failų galima parsisiųsti internetu. Jūs taip pat galite sukurti savo failus naudodami savo video medžiagą ir lengvai naudojamus įrankius iš www.DivX.com.



Zero Bright Dot™

Mėgaukitės aukščiausios kokybės vaizdu be įkryrių tuščių taškų LCD ekrane. LCD ekranai įprastai turi netikslumų, vadinamų "šviesiais taškais" (bright dot) LCD pramonėje. Tam tikras šviesių taškų skaičius kurį laiką buvo laikomas neišvengiamu pašaliniu efektu LCD masinėje gamyboje. Griežtos Philips kokybės kontrolės procedūros, naudojamos nešiojamų DVD grotuvų gamyboje leidžia užtikrinti visišką LCD ekranų šviesių taškų netoleravimą. Nešiojami DVD grotuvai yra gaminami pagal Philips Zero Bright Dot™ politiką, kuri garantuoja optimalią ekrano kokybę.



Garantinio aptarnavimo sąlygos skiriasi priklausomai nuo regiono. Susisiekite su savo vietiniu Philips platintoju norėdami gauti daugiau informacijos.

Apie SD atminties kortelę

SD atminties kortelė yra plona ir kompaktiška, leidžianti lengvai apjungti įvairius skaitmeninės įrangos tipus. Kortelės kontrolinė schema leidžia įrašyti ir nuskaityti duomenis (apsaugos zonoje) tik kai tinkami išoriniai prietaisai yra aptinkami. Naudojant iškodavimo programinę įrangą ir su SD atminties kortele suderintą prietaisą, jūs galite groti muziką, video klipus ir dar daugiau be lizdo, naudojamo diskų ir DVD grotuvuose.



Monitorius (ant prietaiso)

Spauskite **MONITOR** pakartotinai norėdami pareguliuoti ekrano režimą (įprastas ar per visą ekraną).

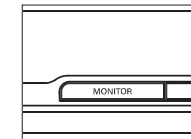

Ekranas

Spauskite **DISPLAY** nuotolinio valdymo pultelyje pakartotinai norėdami pasirinkti šiuos ekrano nustatymus.

	DVD
X 1	Peržiūrėta skyriaus
X 2	Liko skyriaus
X 3	Peržiūrėta poskyrio
X 4	Liko poskyrio
X 5	Disko informacija
X 6	Išjungti

✓ PATARIMAS

Jei žiūrėte JPEG failus, šis mygtukas leidžia pasirinkti vieną iš 17 nuotraukų peržiūros režimų.

Programavimas

1. Grojimo metu spauskite **PROG** nuotolinio valdymo pultelyje norėdami įeiti į programavimo meniu.
2. Naudodamiesi **skaičių mygtukais 0-9** tiesiogiai įveskite takelių ar poskyrių numerius (jei takelio numeris yra vieno skaitmens, įveskite jį su 0 priekyje, pvz. "05").
3. Perkelkite kursorių norėdami pasirinkti **START** ir tuomet spauskite **OK** norėdami pradėti grojimą.

BENDROS FUNKCIJOS

Priartinimas

Priartinimo funkcija leidžia jums padidinti video vaizdą ir peržiūrėti padidintą vaizdą. Spauskite ZOOM pakartotinai norėdami pasirinkti šiuos priartinimo nustatymus.

Zoom x 1	2 x
Zoom x 2	4 x
Zoom x 3	Normalus

✓ Patarimas

Jei žiūrite JPEG failus, seka yra tokia: 100%, 150%, 200%, 25%, 50% ir įprastas.

Kartojimas

Spauskite **REPEAT** pakartotinai norėdami pasirinkti šiuos kartojimo nustatymus:

DVD veiksmas	MP3 veiksmas	CD veiksmas	JPEG/DivX veiksmas
X 1 Kartuoja poskyrį	Kartuoja vieną	Kartuoja takelį	Kartuoja vieną
X 2 Kartuoja skyrių	Kartuoja katalogą	Kartuoja visus	Kartuoja katalogą
X 3 Kartuoja visus	Atšaukia kartojimą	Atšaukia kartojimą	Atšaukia kartojimą
X 4 Atšaukia kartojimą			

✓ Patarimas

Kartojimo funkcija taip pat veikia ir JPEG, SD/MMC ir t.t. Veiksmai gali priklausyti priklausomai nuo turinio.

Atsitiktinis grojimas

Spauskite **SHUFFLE** nuotolinio valdymo pultelyje norėdami groti visus takelius (kompaktiniam diskui), poskyrius (DVD diskui) ar visus takelius pasirinktame kataloge / visame diske (MP3 failams) atsitiktine tvarka.

Kartojimas A–B

Norėdami kartoti pasirinktą skyriaus atkarpą:

- Spauskite **A–B** pasirinktame pradžios taške;
↻ **A** pasirodo ekrane.
- Spauskite **A–B** dar kartą pasirinktame pabaigos taške;
↻ **AB** pasirodo ekrane ir atkarpos kartojimas pradedamas.
- Norėdami išjungti atkarpos kartojimą, spauskite **A–B**.

Garsumo reguliavimas

- Naudokite sukamąjį ratuką kairėje prietaiso pusėje norėdami padidinti ar sumažinti garsumą.

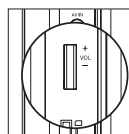
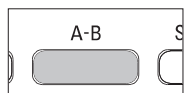
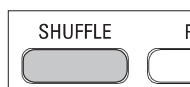
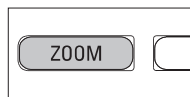

BENDRA INFORMACIJA

Energijos šaltiniai

Prietaisas veikia su pridėdamu maitinimo laidu, mašininio adapteriu ar įmontuota ličio baterija.

- Įsitikinkite, kad įeinančios srovės stiprumas atitinka srovės adapterį. Kitu atveju adapteris ir prietaisas gali būti sugadinti.
- Norėdami išvengti elektros šoko, nelieskite laido šlapiomis rankomis.
- Kai prijungiate prietaisą prie automobilio energijos lizdo (cigarečių pridegiklio), įsitikinkite, kad įeinančios srovės stiprumas atitinka automobilio srovės stiprumą.
- Išjunkite prietaisą iš elektros maitinimo tinklo, jei nenaudosite prietaiso ilgesnį laiką.
- Išjungdami prietaisą iš rozetės, laikykite jį už kištuko. Netraukite už laido.

Saugumas ir priežiūra

- Neardykite prietaiso, nes lazerio spinduliai yra pavojingi akims. Bet koks techninis aptarnavimas turėtų būti atliekamas kvalifikuoto personalo.
- Išjunkite elektros maitinimą jei prietaisas sudrėksta ar sušlampa.
- Atsargiai elkitės su prietaisu – nemėtykite jo ir saugokite nuo smūgių, nes jie gali sukelti neteisingą veikimą.
- Svarbu (modeliams su pridėdomomis ausinėmis): Philips garantuoja suderinamumą su maksimaliu grotuvo garsu, kaip nuspręsta reguliacinėse institucijose tik su originaliu prie prietaiso pridėtu ausinių modeliu. Jei ausines reikia pakeisti, rekomenduojame susisiekti su pardavėju ir įsigyti modelį, identišką originaliam, pateiktam Philips.
- Eismo saugumas: nenaudokite prietaiso vairuodami automobilį ar važiuodami dviračiu, nes galite sukelti eismo įvykį.
- Saugokite prietaisą nuo karščio iš šildymo įrangos ar tiesioginių saulės spindulių.
- Šis prietaisas nėra apsaugotas nuo drėgmės ir vandens: neįmerkite prietaiso į vandenį. Vanduo, patekęs į prietaisą gali sukelti nepataisomą žalą.
- Nenaudokite valiklių su alkoholiu, amoniaku, benzolu ar šveitikliais, nes jie gali pažeisti grotuvą.
- Neleiskite skysčiams taškytis ar lašėti ant prietaiso. Nestatykite pavojaus šaltinių (pvz. indų su skysčiais, uždegtų žvakių) ant prietaiso.
- Nelieskite lęšio!

☰ Pastaba:

Kai grotuvas naudojamas ilgą laiką, jo paviršius įšyla. Tai yra normalu

BENDRA INFORMACIJA

Klausymosi saugumas

Klausykitės vidutiniu garsumu:

- Ausinių naudojimas dideliu garsu gali pakenkti jūsų klausai. Šis prietaisas gali atkurti garsą tokiame decibelų diapazone, kad tai gali sukelti klausos sutrikimus sveikam žmogui, net jei tai trunka mažiau nei minutę. Aukštesni decibelų dažniai sukurti tiems, kurie jau turi klausos problemų.
- Garsas gali būti apgaulingas. Laikui bėgant klausia pripranta prie "normalaus" garsumo lygio ir gali pakelti didesnį garsumą. Tad po ilgesnio klausymosi tai, kas atrodo kaip "normalus" garsumas iš tiesų gali būti didelis garsumas ir kenksmingas jūsų klausai. Norėdami nuo to apsisaugoti, nustatykite garsumą į normalų lygį prieš klausai adaptuojantis ir palikite jį tokį.



Norėdami nustatyti saugų garsumo lygį:

- Nustatykite garsumo reguliatorių į žemą lygį.
- Po truputį didinkite garsumą iki komfortabilaus lygio kai girdite aiškiai, be iškraipymų.

Klausykitės ne per ilgai:

- Ypatingai ilgas buvimas triukšme, net "normalaus" lygio, gali sukelti klausos sutrikimų.
- Naudokitės įranga protingai ir darykite pertraukas.

Laikykitės šių nurodymų, kai naudojate ausinėmis.

- Klausykitės ne per dideliu garsu, ne per ilgai.
- Nereguliokite garsumo klausai prisitaikius prie triukšmo.
- Nenustatykite tokio garsumo, kad negirdėtumėte, kas vyksta aplink jus.
- Būkite atsargūs ir nutraukite naudojimąsi potencialiai pavojingose situacijose.
- Nesinaudokite ausinėmis, kai vairuojate automobilį, dviratį, riedlentę ir pan., tai gali sukelti grėsmę kelyje ir kai kuriuose regionuose yra draudžiama.

Diskų priežiūra

- Neklijuokite popieriaus ar lipnios juostos prie diskų.
- Nelaikykite diskų tiesioginiuose saulės spinduliuose ar prie šilumos šaltinių.
- Kai disko nenaudojate, laikykite jį dėžutėje.
- Norėdami nuvalyti diską, valdykite jį nuo centro į kraštus naudodami minkštą, nepūkuotą audinį.

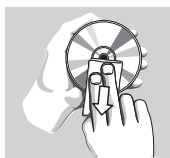

BENDROS FUNKCIJOS

Perėjimas prie kito poskyrio / takelio / skyriaus

Kai diske yra daugiau nei vienas skyrius ar takelis, jūs galite pereiti prie kito skyriaus / poskyrio / takelio:

- Spauskite **▶▶** trumpai grojimo metu norėdami pasirinkti kitą skyrių / poskyrį / takelį.
- Spauskite **◀◀** trumpai grojimo metu norėdami pasirinkti prieš tai buvusį skyrių / poskyrį / takelį.
- Norėdami pereiti tiesiogiai prie bet kokio skyriaus, poskyrio ar takelio, įveskite reikiamą numerį naudodamiesi skaičių mygtukais (0-9).

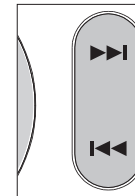

Paieška

Grojimo metu spauskite **▶** pakartotinai norėdami aktyvuoti šias paieškos į priekį funkcijas:

Spauskite **◀** pakartotinai norėdami aktyvuoti šias paieškos atgal funkcijas:

◀	▶
2 x atgal	2 x pirmyn
4 x atgal	4 x pirmyn
8 x atgal	8 x pirmyn
16 x atgal	16 x pirmyn
32 x atgal	32 x pirmyn
Normalus greitis	Normalus greitis

Spauskite **OK** arba **▶▶** norėdami pratęsti įprastą grojimą.

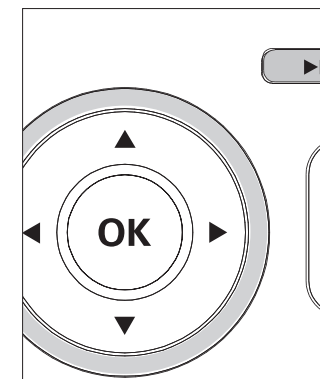

Audio išėjimo keitimas (VCD / CD)

Spauskite **AUDIO** pakartotinai norėdami pasirinkti šiuos audio nustatymus.

- x 1 Mono kairėje
- x 2 Mono dešinėje
- x 3 Stereo



✓ PATARIMAS

Šis mygtukas yra naudojamas audio kalbos pasirinkimui grojant DVD diską.

PAGRINDINĖS FUNKCIJOS

Failų SD/MMC kortelėje grojimas

Prijungę SD/MMC kortelę prie grotuvo jūs galite groti audio/video failus išsaugotus kortelėje pasirinkę reikiamą failą naudojant ▲ ▼ ir OK.

Failų, esančių iPod grotuve, grojimas

Prijungę savo iPod grotuvą kaip nurodyta skyrelyje "Sujungimai", jūs galite groti failus, esančius iPod grotuve naudodami iPod grotuvo mygtukus arba šiuos mygtukus DVD grotuvo nuotolinio valdymo pultelyje.

OK	Patvirtinti pasirinkimą.
▶▶	Pradėti arba sustabdyti grojimą.
◀/▶	Ieškoti atgal / pirmyn.
◀◀/▶▶	Pereiti prie prieš tai buvusio / sekančio takelio.
■	Sustabdyti grojimą.
MENU	Išeiti iš meniu.
▲ / ▼	Pasirinkite dalyką iš meniu.
REPEAT	Pasirinkti kartojimo funkciją (kartoti vieną / kartoti visus / išjungti kartojimą).
SHUFFLE	Pasirinkti atsitiktinio grojimo funkciją (atsitiktinai groti visus / albumą / išjungti).

✓ PATARIMAS

- Norėdami įkrauti savo iPod grotuvą, jūs turite prijungti savo DVD grotuvą prie elektros tinklo (ar automobilinio kroviklio) ir užtikrinti, kad: jūsų grotuvas yra išjungtas ARBA grotuvas yra įjungtas ir pasirinktas šaltinis yra "iPod".
- Kai baterija yra pilnai išsikrovusi, tuojau pat ją pakraukite (nepriklausomai nuo to, ar planuojate naudoti bateriją, ar ne). Tokiu būdu užtikrinsite maksimalų baterijos tarnavimo laiką.
- iPod grotuvo įkrauti negali, kai DVD grotuvas veikia su baterija.
- Įsitikinkite, kad iPod grotuvą kraunate ne aukštesnėje kaip 35°C temperatūroje.

BENDRA INFORMACIJA

LCD ekrano priežiūra

LCD ekranai gaminami naudojant tiksliąsias technologijas. Tačiau jūs galite matyti mažus juodus arba ryškius (raudonus, mėlynus ar žalius taškus) nuolat. Tai normalus gamybos proceso rezultato ir nėra defektas.

Aplinkosaugos informacija

Mes kiek įmanoma sumažiname pakavimo medžiagų kiekį ir padarėme pakuotę lengvai suskirstomą į šias medžiagas: kartoną, polistireną, polietileną ir plastiką.

Jūsų prietaisą sudaro medžiagos, kurios gali būti perdirbamos, jei prietaisą išardo specializuota kompanija. Pasidomėkite vietinėmis taisyklėmis, kaip atsikratyti pakuotės, išsekusių baterijų ir senos įrangos.

Autorinių teisių apsaugos informacija

DivX, DivX Certified ir susiję logotipai yra DivX, Inc. kompanijos nuosavybė, saugoma licencijų.

Visi kiti prekės ženklai ir produktų pavadinimai yra atitinkamų kompanijų ir organizacijų prekės ženklai.

Neautorizuotas įrašų, parsisiųstų iš interneto ar nukopijuotų iš diskų, VCD, DVD diskų, kopijavimas ir tiražavimas yra autorinių teisių ir tarptautinių sutarčių pažeidimas.

Dolby informacija: pagaminta pagal Dolby Laboratories licenciją. "Dolby" ir dvigubos D simbolis yra Dolby Laboratories prekės ženklai.

PASIRUOŠIMAS

AC/DC adapterio naudojimas

Prijunkite pridedamą adapterį prie prietaiso ir elektros tinklo (kaip parodyta).

✓ PATARIMAS

Norėdami išvengti prietaiso pažeidimų, pirmiausia jį išjunkite prieš atjungdami jį nuo elektros tinklo.

Automobilinio adapterio naudojimas

Prijunkite pridedamą automobilinį adapterį prie prietaiso ir prie automobilio cigarečių pridegiklio.

✓ PATARIMAS

- Norėdami išvengti prietaiso pažeidimų, pirmiausia jį išjunkite prieš atjungdami jį nuo automobilinio adapterio.
- Kai prijungiate prietaisą prie automobilio energijos lizdo (cigarečių pridegiklio), įsitikinkite, kad įeinančios srovės stiprumas atitinka automobilio srovės stiprumą.
- Įsitikinkite, kad temperatūra nėra aukštesnė nei 35°C, kai prijungiate DVD grotuvą prie 16,0V srovės automobilyje.

Nuotolinio valdymo pultelio energija

1. Atidarykite baterijų skyrelį. Išimkite apsauginę plastikinę juostelę (naudojant pirmą kartą).
2. Įdėkite vieną 3V CR2025 tipo bateriją ir uždarykite baterijų skyrelį.

⚠ ATSAUGIAI

- Baterijų sudėtyje yra cheminių medžiagų, tad jos turi būti tinkamai išmetamos.
- Neteisingai įdėjus baterijas kyla sprogo pavojus. Pakeiskite bateriją tik tokia pačia ar tokio paties tipo baterija.
- Neteisingas baterijų naudojimas gali sukelti elektrolito nutekėjimą ir nuo to gali surūdyti baterijų skyrelis arba baterijos gali skilti.
- Išimkite bateriją, jei pultelis ilgą laiką nebus naudojamas.

Sujungimai

Ausinių prijungimas

Prijunkite ausines prie 1 arba 2 lizdo jūsų prietaise.

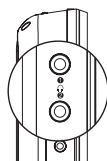
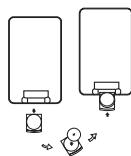
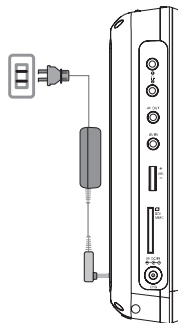

PAGRINDINĖS FUNKCIJOS

DivX® disko grojimas

- Philips suteikia jums DivX® VOD (Video on Demand) registracijos kodą, kuris leidžia jums išsinuomoti ar nusipirkti video su DivX® VOD paslauga. Norėdami gauti daugiau informacijos, apsilankykite www.divx.com/vod.
- Pasirinkite DivX® VOD iš Custom Page (Kitas puslapis).
- Registracijos kodas pasirodys.
- Naudokitės registracijos kodu norėdami išsinuomoti ar nusipirkti video iš DivX® VOD paslaugos www.divx.com/vod. Sekite nurodymus ir parsisiųskite video į diską grojimui su šiuo DVD grotuvu.

✓ PATARIMAS

Visi parsisiųsti video iš DivX® VOD gali būti grojami tik naudojantis šiuo grotuvu.

MP3 disko grojimas

Šios funkcijos yra galimos MP3 diskams. Žiūrėkite atitinkamus skyrelius norėdami gauti daugiau informacijos.

Garsumo valdymas, takelių praleidimas, paieška, kartojimas, atsitiktinis grojimas, kt.

Naudokite ▲, ▼ mygtukus norėdami pažymėti pasirinktą muzikos katalogą. Spauskite OK norėdami groti.

JPEG disko grojimas

Naudodamiesi ▲, ▼ mygtukais pažymėkite pasirinktą nuotrauką. Spauskite **OK**. Grotuvas automatiškai persijungia į nuotraukų peržiūros režimą.

Peržiūros metu jūs galite:

- Naudoti ◀, ▶ nuotraukos pasukimui.
- Naudoti ▲ norėdami apversti nuotrauką į kairę/dešinę.
- Naudoti ▼ norėdami apversti nuotrauką į viršų/apačią.
- Spauskite **MENU** norėdami grįžti į katalogo langą.
- Spauskite ■ norėdami pereiti prie grupės peržiūros.
- Spauskite **ZOOM** pakartotinai norėdami rodyti nuotrauką skirtingais dydžiais.
- Spauskite ▲, ▼, ◀, ▶ norėdami apžiūrėti padidintą nuotrauką (tik padidintoms nuotraukoms).

PAGRINDINĖS FUNKCIJOS

Sistemos kalbos pasirinkimas

Anglų kalba yra pagrindinė kalba jūsų grotuvo ekrano meniu. Jūs galite pasirinkti naudoti anglų, prancūzų ar ispanų kalbą savo grotuvo ekrano meniu.

Šalis Ekranų kalbos pasirinkimai

Europa Anglų, prancūzų, ispanų

1. Spauskite **ON** trumpai norėdami įjungti grotuvą.
2. Spauskite **SETUP** norėdami eiti į įdiegimo meniu.
3. Pasirinkite **Language** (Kalba) ir spauskite ▼.
4. Pasirinkite **OSD** ir spauskite ► norėdami pasirinkti iš ekrano kalbos pasirinkimų.
5. Pasirinkite pageidaujama kalbą ir spauskite **OK**.

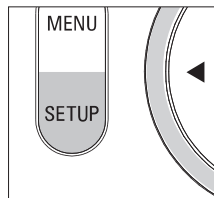

Diskų įdėjimas ir įjungimas

1. Spauskite **OPEN** norėdami atidaryti diskų skyrelio dureles.
2. Įdėkite diską etikete į viršų (taip pat kai naudojate dvipusį DVD diską). Įsitinkinkite, kad diskas įdėtas tvirtai į reikiamą vietą.
3. Švelniai paspauskite dureles, kad jos užsidarytų.
4. Pastumkite **POWER** jungiklį į **ON** poziciją ant grotuvo.

✓ PATARIMAS

Normalus mechaninis garsas yra girdimas grojimo metu.

DVD disko grojimas

Įjungus prietaisą, įdėjus diską ir uždarius dureles, grojimas pradedamas automatiškai. Ekrane rodomas įdėto disko tipas. Diskas gali nurodyti jums pasirinkti dalyką iš meniu. Naudokite ▲, ▼, ◀, ▶ mygtukus norėdami pasirinkti nurodymą ir spauskite **OK**.

☰ Pastaba:

Kadangi yra įprasta DVD filmus išleisti skirtingu metu skirtinguose regionuose pasaulyje, visi grotuvai turi regioninius kodus ir diskai taip pat gali turėti regioninius kodus. Jei įdėjote diską su kitokiu regioniniu kodu, jūs pamatysite regiono kodo informaciją ekrane. Diskas nebus grojamas ir jums reikės jį išimti.

Audio ar video disko grojimas

- Įjungus prietaisą, įdėjus diską ir uždarius dureles, grojimas pradedamas automatiškai. Ekrane rodomas įdėto disko tipas bei informacija apie disko turinį.
- Jei leidžiate VCD diską su MTV/Karaoke, spauskite skaičių mygtukus (0–9) norėdami pasirinkti takelį ir spauskite ►|| arba **OK** norėdami paleisti takelį. Spauskite **TITLE/RETURN** norėdami sugrįžti į prieš tai buvusį pasirinkimų meniu.

PASIRUOŠIMAS

Papildomos įrangos prijungimas

- Prieš prijungdami bet kokią papildomą įrangą, išjunkite prietaisą.
- Jūs galite prijungti prietaisą prie televizoriaus ar stiprintuvo norėdami mėgautis DVD ar karaoke.

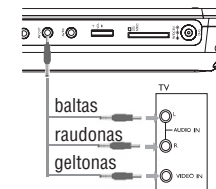

AV išėjimas

Prijunkite pageidaujama prietaisą prie šio terminalo tiesiogiai (nereikia nustatymo DVD, iPod ar DC/MMC režime).

AV įėjimas

DVD grotuvo panelėje, spauskite šaltinio mygtuką pakartotinai (AV nuotolinio valdymo pultelyje) norėdami pasirinkti AV IN (AUX).

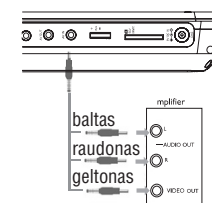

Sujungimas	Video	Audio (kairė)	Audio (dešinė)
Spalva	Geltona	Balta	Raudona

SD/MMC kortelių lizdas

Jūs galite groti audio/video/nuotraukų failus, išsaugotus SD/MMC kortelėje įdėję kortelę į **SD/MMC** kortelės lizdą.

DVD grotuvo panelėje spauskite **SOURCE** mygtuką pakartotinai (arba **SD/MMC CARD** nuotolinio valdymo pultelyje) norėdami pasirinkti SD/MMC šaltinį.



✓ PATARIMAS

Įsitinkinkite, kad metalinis kortelės kontaktas yra įdėtas žemyn.

Lizdas iPod grotuvui

Jūs galite įstatyti savo iPod grotuvą jame esančių failų grojimui arba pakrovimui.

Palaikomi grotuvai yra iPod classic, nano ir touch.

iPod grotuvo prijungimas

1. Spauskite **iPod** norėdami perjungti į iPod režimą.
→ "Please connect the iPod" rodoma ekrane.



2. Spauskite **iPod EJECT** mygtuką norėdami atidaryti iPod dėklą.

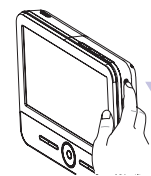

PASIRUOŠIMAS

3. Atidarykite iPod dėklą.

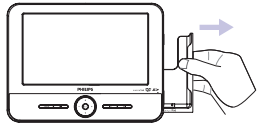

4. Įstatykite savo iPod grotuvą į dėklą.

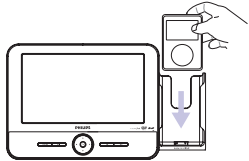

- "Connecting to iPod" rodoma ekrane. Patikrinimas trunka apie tris sekundes.
→ Patikrinimui pasibaigus, DVD grotuvo ir iPod ekrane rodoma taip:

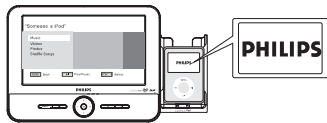

iPod grotuvo išėmimas

Išimkite iPod grotuvą kaip parodyta:

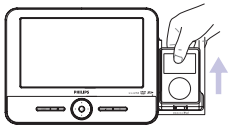

BENDRAS PAAIŠKINIMAS

Apie šią naudojimosi instrukcijų knygelę

Ši naudojimosi instrukcijų knygelė pateikia pagrindinius nurodymus, kaip naudotis DVD grotuvu. Tačiau kai kurie DVD diskai yra pagaminti specialiu būdu ir reikalauja specialaus valdymo arba leidžia atlikti tik ribotą kiekį veiksmų grojimo metu. Tokiu atveju grotuvas gali nereaguoti į kai kurias komandas. Kai taip nutinka, skaitykite nurodymus pridėtus prie disko. Kai  rodomas ekrane, veiksmas yra neleidžiamas grotuvo arba disko.

Naudojimasis nuotolinio valdymo pulteliu

- Jei kitaip nenurodyta, visi veiksmai gali būti atlikti naudojantis nuotolinio valdymo pulteliu. Visuomet nukreipkite nuotolinio valdymo pultelį tiesiai į grotuvą, įsitikindami, kad tarp pultelio ir grotuvo nėra jokių kliūčių.
- Kai yra atitinkami mygtukai ant pagrindinio prietaiso, jūs taip pat galite naudotis jais.

Naršymas po meniu

- Jūsų grotuvas turi intuityvią meniu naršymo sistemą, kuri padės jums naršyti po įvairius nustatymus ir veiksmus.
- Naudokite funkcinus mygtukus norėdami įjungti / išjungti reikiamus veiksmus.
- Naudokite ▲, ▼, ◀, ▶ norėdami naršyti po meniu.
- Spauskite **OK** norėdami patvirtinti pasirinkimą.