



Tiecieties ar Philips Internetā
<http://www.philips.com>



DCP951

Augstākās klases
lāzera ierīce

Pārnēsājams DVD atskaņotājs ar doku iPod ierīcei

Reģistrējiet savu produktu un saņemiet atbalstu
www.philips.com/welcome

DCP 851
DCP 951
DCP 852



Lietošanas pamācība

TEHNISKĀ INFORMĀCIJA

Izmēri	235 x 178 x 40 mm (w/ h/ d)
Svars	909 g
Barošanas avota prasības	DC 9V 1.0A
Strāvas patēriņš	9 W
Darbības temperatūra	0 līdz 45 °C
Lāzera viļņu garums	650 nm
Video sistēma	PAL
Frekvenču josla	20 Hz ~ 20 kHz ± 1 dB
Signāla trokšņa attiecība	vairāk nekā 80 dB
Audio traucējumi + troksnis	mazāk nekā 80 (1KHz)
Kanālu izšķirtspēja	vairāk nekā 80 dB
Dinamiskais koeficients	vairāk nekā 80 dB
Izejas	
Audio izeja (analogā audio)	Izejas līmenis: 2V ± 10 %
Slodzes pretestība:	10 Kilo omi
Video izeja Izejas līmenis:	1.0 Vp-p ± 20 %
Slodzes pretestība:	75 omi

Philips ir tiesības mainīt produkta dizainu un specifiskāciju bez īpaša brīdinājuma.

Ražotāju neatļautā ierīces modifikācija var atņemt lietotājam tiesības rīkoties ar šo ierīci.

Visas tiesības ir rezervētas.

Atbrīvošanās no Jūsu vecā atbilstuma



Jūsu ierīce ir veidota un ražota ar augstas kvalitātes materiāliem no komponentēm, ko var pārstrādāt un lietot atkārtoti.

Ja šis pārsvītrotais rīkojums ir pievienots ierīcei, tas nozīmē, ka ierīce atbilst Eiropas Direktīvai 2002/96/EC.

Lūdzam kļūt informētākam par atsevišķās savākšanas punktiem elektriskajām un elektroniskajām precēm.

Lūdzam rīkoties saskaņā ar Jūsu vietējiem noteikumiem un neizmest Jūsu vecās ierīces kopā ar normāliem sadzīves atkritumiem. Pareiza atbrīvošanās no Jūsu vecajām ierīcēm palīdzēs izvairīties no iespējamām negatīvām sekām dabai un cilvēku veselībai.

Šī prece sevī ietver autortiesību aizsardzības tehnoloģiju, ko aizsargā US patenti. Šīs autortiesību aizsardzības tehnoloģijas lietošana ir jāsaņū ar Macrovision, un tā ir paredzēta tikai mājas un citai ierobežotai lietošanai, ja nav citādi saskaņots ar Macrovision. Apgrīeztā mehānika un izjaukšana ir aizliegta.

TRAUCĒJUMU NOVĒRŠANA

Problēma	Risinājums
Traucēts vai melnbalts DVD disku atskaņošanas attēls.	<ul style="list-style-type: none">Izmantojiet tikai tādus diskus, kuru formāts atbilst TV izmantotajai sistēmai (NTSC/PAL).ai mašīnas adapteris ir pienācīgi pievienots.
Atskaņotājs atskaņošanas laikā nereaģē uz dažu operāciju komandām.	<ul style="list-style-type: none">Šīs operācijas var būt konkrētajam diskam neizmantojamas.Skatiet diska lietošanas instrukciju.
Atskaņotājs šķiet silts.	<ul style="list-style-type: none">Ja atskaņotājs ir lietots ilgu laiku, tā korpuss var būt sasilis. Tas ir normāli.
Atskaņotājs displejs paliek tumšāks, kad AC strāva ir atvienota.	<ul style="list-style-type: none">Ierīce ir strāvas taupīšanas režīmā, lai nodrošinātu ilgāku bateriju darbības laiku. Tas ir normāli. Noregulējiet spožumu, izmantojot rotējamo spožuma vadību.

Šis produkts atbilst Eiropas Savienības radio tehnikas prasībām.

FUNKCIONĀLAIS PĀRSKATS

Apsveicam Jūs ar jauno pirkumu un esiet sveicināti Philips produktu lietotāju vidū!

Lai gūtu pilnīgu labumu no atbalsta, ko piedāvā Philips, reģistrējiet Jūsu produktu mājas lapā www.philips.com/welcome.

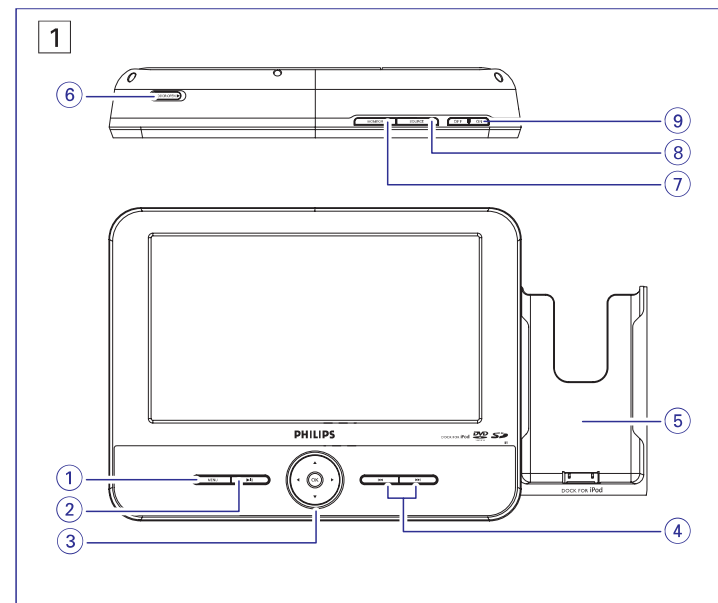

Galvenās ierīces vadības (skatieties 1. zīm.)

- MENU (izvēlne)**Parāda MENU (izvēlnes) lapu.
- ▶||**.....Sāk vai pārtrauc atskaņošanu.
- ▲, ▼, ◀, ▶**Navigācija izvēlnē
OK.....Apstiprina izvēli.
.....Strāvas indikators
- ◀◀ / ▶▶**.....Pārlec uz iepriekšējo/ nākamo nodaļu, ierakstu vai virsrakstu.
- DOCK iPod ierīcei**iPod atskaņotāja novietošanai.

Atskaņotāja priekša (skatieties 1. zīm.)

- OPEN (atvērt)**Atver diska nodalījuma durtnas diska ievietošanai vai izņemšanai
- MONITOR (monitors)**Pārslēdz attēla proporciju 16:9 vai 4:3
- SOURCE (avots)**Izvēlas attiecīgo avotu: DISC, iPod, SD/MMC vai AV.
- ON/ OFF (strāvas pieslēgšana/ atslēgšana)**
.....Pieslēdz/ atslēdz barošanu.

FUNKCIONĀLAIS PĀRSKATS

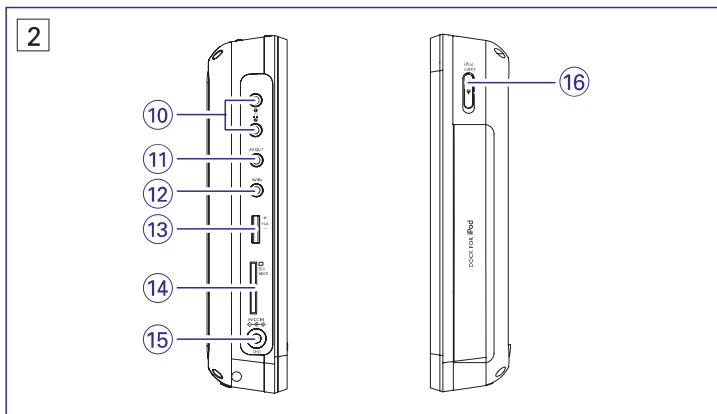

Atskaņotāja kreisais sāns (skatieties 2. zīm.)

10.Austiņu ligzdas.
11. AV OUT (AV izeja)Audio/ Video izejas ligzda.
12. AV IN (AV ieeja)Audio/ Video ieejas ligzda
13. VOL +/- (skaļums)Skaļuma vadība.
14. SD/ MMC CARD
(SD/ MMC karte)SD/MMC kartes ievietošanai.
15. 9V DC IN un CHGEnergopagādes ligzda
.....lādēšanas indikators

Atskaņotāja labais sāns (skatieties 2. zīm.)

16. iPod EJECTPiespiediet šo slēdzi, lai izņemtu iPod atskaņotāju.

Atskaņotāja galda statīvs (skatieties 3. zīm.)

Jūs varat uzstādīt DVD atskaņotāju uz Jūsu galda filmu skatīšanai. Izvelciet statīvu atskaņotāja aizmugurē.

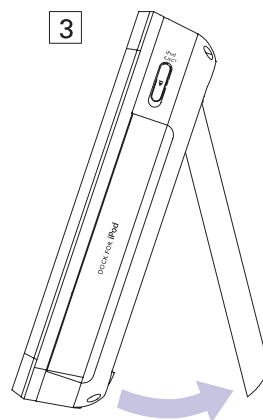

BRĪDINĀJUMS

Vadības slēdžu lietošana, noregulēšana vai izpilde citādi, kā šeit aprakstīts, var pakļaut bīstama starojuma ietekmei vai cita veida bīstamam procesam.

TRAUCĒJUMU NOVĒRŠANA

Ja Jums ir kādas problēmas, izmantojot šo DVD atskaņotāju, iemesls var būt aprakstīts šajā nodaļā. Sameklējiet attiecīgo problēmu. Tas var būt novēršams pašu spēkiem.

BRĪDINĀJUMS

Nekādā gadījumā nemēģiniet labot aparātu pašu spēkiem, jo tas pārtrauks garantijas iespējas. Neatveriet ierīci, jo pastāv risks saņemt strāvas triecienu.

Ja rodas bojājumi, vispirms pārbaudiet zemāk norādītās atzīmes un tikai tad nesiet aparātu uz remontu.

Ja Jūs nevarat atrisināt problēmu, ņemot vērā norādītos padomus, sazinieties ar savu pārdevēju vai apkalpošanas centru.

Problēma	Risinājums
Nav strāvas.	<ul style="list-style-type: none"> Pārbaudiet, vai strāvas kabeļa abi kontakti ir pareizi pievienoti. Pārbaudiet, vai AC strāvas vads darbojas, to pievienojot citai ierīcei. Pārbaudiet, vai iebūvētā baterija ir derīga. Pārbaudiet, vai mašīnas adapteris ir pienācīgi pievienots.
Attēla traucējumi.	<ul style="list-style-type: none"> Pārbaudiet, vai uz diska nav pirkstu nospiedumi un notīriet disku ar sausu drānu, turot no centra uz malām. Reizēm nelieli attēla traucējumi var notikt. Tas nav bojājums.
Pilnībā traucēts attēls/ atskaņotāja izvēlnei nav krāsu.	<ul style="list-style-type: none"> PAL iestatījums var būt nepareizs. Saskaņojiet Jūsu TV iestatījumus ar atskaņotāja iestatījumiem.
Nav skaņas.	<ul style="list-style-type: none"> Pārbaudiet audio savienojumus. Ja izmantojat HiFi pastiprinātāju, izmēģiniet citu skaņas avotu.
Disku nevar atskaņot.	<ul style="list-style-type: none"> Pārliedzinieties, vai disks ir ievietots ar etiķeti uz augšu. Notīriet disku. Pārbaudiet, vai disks nav bojāts, to nomainot ar citu disku.
Ierīce nereaģē uz tālvadības pulti.	<ul style="list-style-type: none"> Turiet tālvadības pulti tieši pretī ierīces tālvadības sensoram. Nepieļaujiet nekādu šķēršļu atrašanos starp tālvadības pulti un atskaņotāju. Pārbaudiet un, ja nepieciešams, nomainiet baterijas tālvadības pultī.

Fotogrāfijas

Kad kursorš izgaismo šādus iestatījumus, nospiediet **OK**:

Slide Show Frequency	uzstāda laiku starp divām fotogrāfijā,
Slide Show Effect	uzstāda kādu no slīdrādes 17 režīmiem
Display Format	ieslēdz Normālu vai Platekrāna režīmu
Photo Display	ieslēdz slīdrādi vai pārlūkošanas režīmu

Nospiediet ◀, lai atceltu pašreizējo uzstādījumu vai pārvietotos uz iepriekšējo izvēlnes līmeni.

Individuālie iestatījumi

Kad kursorš izgaismo šādus iestatījumus, nospiediet **OK**:

Parental Control	izvēlas vecāku pieejas kontroles opcijas
DivX® VOD	iegūstiet DivX priekš VOD
Password	mainītu esošo paroli (noklusētās vides parole: 3308)
Angle Mark	izvēlas leņķa atzīmi displeja opcijām
Default	atjauno fabrikas iestatījumus

Nospiediet ◀, lai atceltu pašreizējo uzstādījumu vai pārvietotos uz iepriekšējo izvēlnes līmeni.

⊖ Piezīme

Pirms ▲, ▼ taustiņu izmantošanas izvēloties Jūsu vēlamu leņķa atzīmi, pārliecinieties, vai disks ir ierakstīts ar leņķa atzīmi, un vai Jūs esat ieslēguši leņķa atzīmes opciju sistēmas izvēlnē.

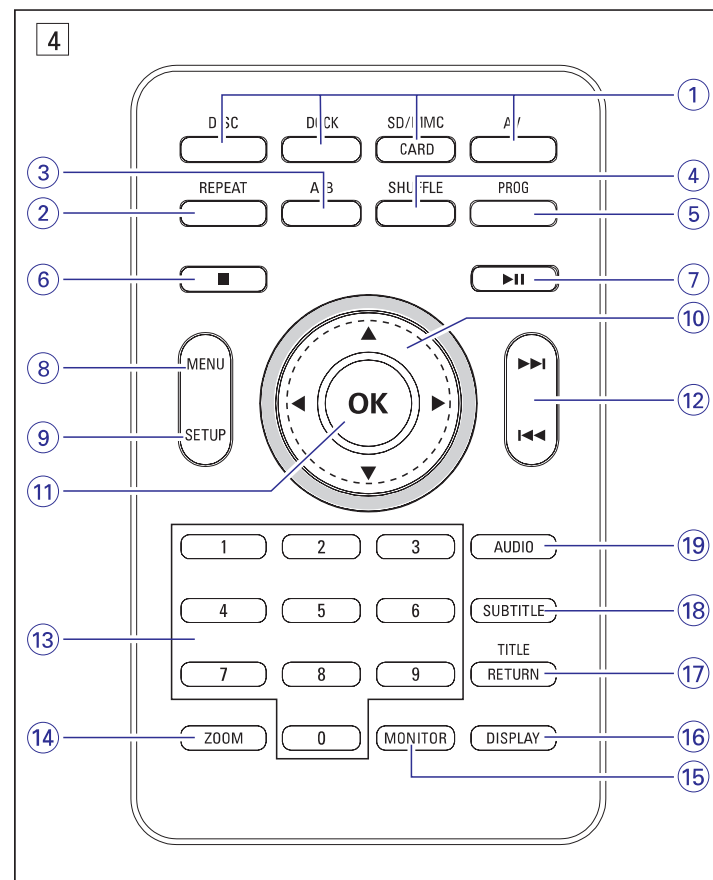

Tālvadības pults vadības (skatieties 4. zīm.)

- Avotu taustiņi** Izvēlas attiecīgo avotu: DISC, iPod (iPod ar video), SD/ MMC CARD vai AV.
- REPEAT (atkārtot)** Atkārtot nodaļu/ ierakstu/ virsrakstu.
- A-B** Atkārtot diska īpašu daļas atskaņošanu.
- SHUFFLE** Atskaņo disku jauktā secībā.
- PROG** Reģistrē programmēšanas izvēlni.
- Beidz atskaņošanu vai dzēs programmu.
- ▶▶** Sāk vai pārtrauc atskaņošanu.
- MENU** Reģistrē diska satura izvēlni vai iziet no tās.
- SETUP (uzstādīšana)** Reģistrē sistēmas izvēlni vai iziet no tās.
- ▲, ▼, ◀, ▶** Navigācija izvēlnē
(◀/▶) meklē atpakaļ/ uz priekšu diskā dažādos ātrumos

FUNKCIONĀLAIS PĀRSKATS

11. **OK**.....Apstiprina izvēli
12. **◀◀ / ▶▶**.....Pārlec uz iepriekšējo/ nākamo nodaļu, ierakstu vai virsrakstu.
13. **Ciparu taustiņi (0-9)**.....Ievada ciparus.
14. **ZOOM (mērogmaiņa)**Palielina vai samazina aktīvo TFT attēlu.
15. **MONITOR (monitors)**Pārslēdz attēla proporciju 16:9 vai 4:3.
16. **DISPLAY (displejs)**.....Pārrāda informāciju TFT atskaņošanas laikā.
17. **TITLE/ RETURN**.....Pārāda diska virsrakstu vai atgriežas VCD diska (**virsraksts/ atgriezies**) izvēlnes iepriekšējā līmenī.
18. **SUBTITLE (subtitri)**Izvēlas subtitru valodu.
19. **AUDIO**Izvēlas audio valodu DVD diska atskaņošanas laikā vai izvēlas audio režīmu (Stereo, kreiso-monofonisko vai labo- monofonisko) VCD/ CD diska atskaņošanas laikā.

IEVADS

Jūsu pārnēsājama DVD atskaņotājs

Jūsu pārnēsājama DVD atskaņotājs atskaņo digitālos video diskus, kuri atbilst universālajam DVD Video standartam. Ar šo ierīci Jūsu varēsiet izbaudīt pilna garuma filmas īsta kino attēla kvalitātē un ar stereo daudz-kanālu skaņu (atkarīgs no diska un Jūsu atskaņošanas iestatījumiem).

Tādas DVD-Video unikālās iezīmes, kā skaņas celiņa izvēle, subtitru valodas un dažādi kameras leņķi (atkal, atkarīgs no diska), ir iekļautas.

Vēl vairāk, vecāku pieejas kontrole ļauj Jums izlemt, kurus diskus Jūsu bērni varēs skatīties. Jūs atkāsiēsiet, cik vienkārša ir Jūsu atskaņotāja lietošana, izmantojot ekrāna displeju un tā izmantošana kombinācijā ar tālvadības pulti.

Izpakošana

Vispirms pārbaudiet un identificējiet Jūsu iepakojuma saturu, izmantojot sarakstu:

- Pārnēsājams DVD atskaņotājs
- Mašīnas adapteris (12V)
- Lietošanas pamācība
- Ātrā starta padomdevējs
- AC barošanas adapteris, DSA-9W-09 F (DVE), AY4132 (PHILIPS) vai AY4193 (PHILIPS)
- Tālvadības pults
- Audio / Video kabelis
- Garantijas buklets

UZSTĀDĪŠANAS DARBĪBAS

Lai uzlabotu atskaņošanas iespējas, izmantojiet **SETUP** (uzstādīšanas izvēlni), lai pilnveidotu Jūsu atskaņotāja iestatījumus. Lietojiet **▲**, **▼**, **◀**, **▶** taustiņus, lai izgaismotu Jūsu izpēli, un nospiediet **OK**.

1. Nospiediet **SETUP**. Iezīmju saraksts tiek parādīts.
2. Izmantojiet **▲ ▼** taustiņus, lai izgaismotu Jūsu izvēli.

Kad kursora izgaismo šādus iestatījumus, nospiediet **OK**:

Language (valoda)	izvēlas valodas opcijas
Screen (ekrāns)	izvēlas ekrāna opcijas
Photo (fotogrāfijas)	izvēlas fotogrāfiju opcijas
Custom (individuāls)	izvēlas individuālās opcijas
Exit	iziet no sistēmas izvēlnes

3. Nospiediet **◀**, lai atceltu pašreizējo uzstādījumu vai pārvietotos uz iepriekšējo izvēlnes līmeni.
4. Nospiediet **SETUP**, lai izietu no opcijas.

Valoda

Kad kursora izgaismo šādus iestatījumus, nospiediet **OK**:

On Screen Display	izvēlas valodu ekrānam ekrānā
Menu	izvēlas diska izvēlnes valodas opcijas
Audio	izvēlas diska audio valodas opcijas
Subtitle	izvēlas diska subtitru valodas opcijas

Nospiediet **◀**, lai atceltu pašreizējo uzstādījumu vai pārvietotos uz iepriekšējo izvēlnes līmeni.

Ekrāns

Kad kursora izgaismo šādus iestatījumus, nospiediet **OK**:

Display Type	izvēlas displeja attiecību
Brightness	izvēlas spožuma līmeni
Contrast	izvēlas kontrasta līmeni

Nospiediet **◀**, lai atceltu pašreizējo uzstādījumu vai pārvietotos uz iepriekšējo izvēlnes līmeni.

ĪPAŠĀS DVD IEZĪMES

DVD-Video disku satura pārbaude: **MENU**.

Diskā var būt iekļauta izvēles izvēlne virsrakstiem un nodaļām.

DVD izvēlnes funkcija ļauj Jums izdarīt izvēles no šīm izvēlnēm. Nospiediet attiecīgu skaitļa taustiņu; vai izmantojiet ▲, ▼, ◀, ▶ taustiņus, lai izgaismotu Jūsu izvēli, tad nospiediet **OK**.

Diska izvēlne

Nospiediet **MENU**. Izvēlnē var būt, piemēram, kameras leņķis, saziņas valoda un subtitru opcijas, virsrakstu nodaļas.

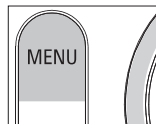

Valodas maiņa

Nospiediet **AUDIO**. Ja pašreizējam diskam ir atšķirīgas valodas opcijas, tad tas tiek parādīts ekrānā. Atkārtoti nospiediet **AUDIO**, līdz Jūs sasniedzat Jums vēlamu valodas opciju.



Subtitri

Nospiediet **SUBTITLE**. Ja pašreizējam diskam ir atšķirīgas subtitru opcijas, tad tas tiek parādīts ekrānā. Atkārtoti nospiediet **SUBTITLE**, līdz Jūs sasniedzat Jums vēlamu subtitru opciju.

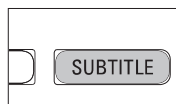

✓ PADOMS

Iepriekš aprakstītās divas iezīmes ir atkarīgas no tā, vai Jūsu diskā ir valodas vai subtitru opcijas.

Virsraksta atskaņošana

1. Nospiediet **MENU**, lai reģistrētu diska virsraksta izvēlni.
2. Izmantojiet ▲, ▼, ◀, ▶ vai **ciparu taustiņus (0-9)**, lai izvēlētos atskaņojamo opciju.
3. Nospiediet **OK**, lai apstiprinātu.

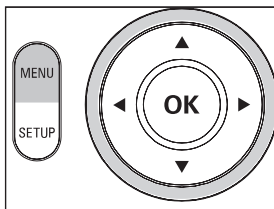

IEVADS

Novietošana

- Novietojiet atskaņotāju uz cietas, līdzenas virsmas.
- Nenovietojiet ierīci sildoša aprīkojuma tuvumā un tiešā saules gaismā.
- Ja atskaņotājs nevar nolasīt CD/ DVD diskus pareizi, izmantojiet tirdzniecībā pieejamo tīrīšanas CD/ DVD, lai notīrītu lēcas, pirms atskaņotāja nešanas uz remontu. Citas tīrīšanas metodes var sabojāt lēcas.
- Vienmēr turiet diska nodalījumu aizvērtu, lai nepieļautu putekļu nonākšanu uz lēcām.

Ja ierīce ir tieši pārvietota no aukstas uz siltu telpu, pēkšņa apkārtējās temperatūras maiņa var izraisīt kondensāta veidošanos un lēca noraso. Atskaņošana tad nav iespējama. Atstājiet aparātu siltā telpā, līdz mitrums iztvaiko, un normāla atskaņošana atkal ir iespējama.

Informācija par iebūvēto uzlādējamo bateriju

Brīdinājumi par bateriju lādēšanu

1. Ja baterija ir pilnībā izlādējusies (strāvas indikators mirgos kā sākotnējs brīdinājums), nekavējoties to uzlādējiet (neskatoties uz to, vai plānojat bateriju izmantot vai nē), lai paildzinātu baterijas darbības laiku.
2. Lai lādētu bateriju, lūdzu, tieši pievienojiet DVD atskaņotāju AC barošanai, un lādēšanas indikators ieslēgsies.

Uzlādējamo bateriju lietošana un apkope

1. Lūdzu, pārliecinieties, vai bateriju lādēšanai vienmēr izmantojat tikai to AC adapteri, kurš iekļauts atskaņotāja komplektā.
2. Lādēšanas efektivitāte samazinās, ja apkārtējās vides temperatūra ir zemāka nekā 10°C vai pārsniedz 35°C.
3. Bateriju pilnīgai uzlādēšanai nepieciešamais laiks, ja austiņas ir pievienotas DVD atskaņotājam, ir apmēram 2.5 stundas.

Atskaņojamo disku formāti

Papildus DVD-Video diskam, Jūs varēsiet atskaņot arī visus Video CD un audio CD diskus (ieskaitot CDR, CDRW, DVD±R un DVD±RW).

DVD-Video

Atkarībā no diska materiāla (filmas, video klipiem, seriālu sērijām, utt.) šiem diskam var būt viens vai vairāki virsraksti, un katram virsrakstam var būt viena vai vairākas nodaļas. Lai piekļūšanu atskaņojamam materiālam padarītu vienkāršu un ērtu, Jūsu atskaņotājs ļauj Jums pārvietoties pa virsrakstiem, kā arī nodaļām.



CD ar JPEG failiem

Izmantojot šo atskaņotāju, Jūs varat arī apskatīt JPEG fotogrāfijas.



Video CD

Atkarībā no diska materiāla (filmas, video klipiem, seriālu sērijām, utt.) šiem diskiem var būt viens vai vairāki ieraksti, un katram ierakstam var būt viens vai vairāki indeksi. Lai piekļūšanu atskaņojamam materiālam padarītu vienkāršu un ērtu, Jūsu atskaņotājs ļauj Jums pārvietoties pa ierakstiem, kā arī indeksiem.



Audio CD/ MP3 CD

Audio CD/ MP3-CD satur tikai mūzikas ierakstus. Jūs tos varat atskaņot ērtā veidā caur stereo sistēmu, izmantojot Tālvadības pults taustiņus un/ vai galveno ierīci, vai caur TV, izmantojot ekrāna-ekrānā displeju (OSD).



Par DivX

DivX ir populāra mēdiju tehnoloģija, ko radījis DivX, Inc. DivX mēdiju faili satur augsti saspiestu video ar augstu vizuālo kvalitāti, tomēr to failu izmērs ir salīdzinoši mazs. DivX faili var iekļaut arī uzlabotas mēdiju iezīmes, piem., izvēlnes, subtitrus un alternatīvus audio ierakstus. Daudzus DivX mēdiju failus ir iespējams lejupielādēt no tiešsaistes veikalumiem, kā arī tos varat veidot paši, izmantojot Jūsu personīgo saturu un vienkārši izmantojamos rīkus no www.DivX.com.



Zero Bright Dot™

Izbaudiet augstākās kvalitātes attēlus, kuri ir brīvi no apnicīgajiem melnajiem punktiem LCD ekrānā. LCD ekrāniem bieži ir novērojamas attēla nepilnības, kas sauktas par LCD industrijas 'gaišajiem punktiem'. Limitēts gaišo punktu skaits ir ticis atzīts par nenovēršamu LCD masu produkcijas sāna efektu. Ar Philips stingrās kvalitātes kontroles procedūras palīdzību, kas izmantota mūsu pārnēsājamo DVD atskaņotāju un mūsu LCD displeju ražošanā, tie tiek ražoti ar nulles toleranci gaišajiem punktiem. Izvēlieties pārnēsājamos DVD atskaņotāju, uz kuriem attiecas Philips Zero Bright Dot™ līnija, lai garantētu optimālu ekrāna kvalitāti. Garantijas serviss ir atšķirīgs dažādos reģionos. Kontaktējieties ar Jūsu vietējo Philips pārstāvniecību, lai iegūtu sīkāku informāciju.



Par SD atmiņas kartēm

SD atmiņas karte ir neliels un kompakts tiltu mēdijs, kas izmantojams ar dažāda veids digitālo aprīkojumu, pateicoties tā vienkāršajai savienojamībai. Kartes vadības elektriskā shēma ļauj nolasīt datus un tos ierakstīt (pieļaujamajā līmenī) tikai tad, ja atbilstoša ārējā ierīce ir noteikta. Izmantojot kodētāj programmatūras, SD atmiņas kartei saderīgas ierīces, mūziku, video klipus var atskaņot bez diskziņa mehānisma, kādi tie ir CD un DVD atskaņotājos.



Monitors (uz galvenā paneļa)

Nospiediet **[MONITOR]** atkārtoti, lai noregulētu displeja režīmu (normāls vai pilns ekrāns).

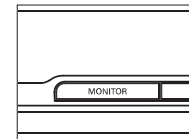

Displejs

Atkārtoti nospiediet **DISPLAY** uz tālvadības pults šādām displeja opcijām:

	DVD
x1	Virsraksta aizritējušais laiks
x2	Virsraksta atlikušais laiks
x3	Nodaļas aizritējušais laiks
x4	Nodaļas atlikušais laiks
x5	Diska informācija
x6	Displejs izslēgts

✓ PADOMS

JPEG darbību laikā šī taustiņa nospiešana ļauj Jums izvēlēties 17 slaidu šova režīmus.

Programma

1. Atskaņošanas laikā nospiediet **PROG** uz tālvadības pults, lai reģistrētu programmas izvēlni.
2. Izmantojiet **ciparu taustiņus 0–9**, lai tieši ievadītu ierakstu vai nodaļu numuru (viencipara ieraksta numurs ar ciparu '0' priekšā, piemēram, '05').
3. Pārvietojiet kursoru, lai izvēlētos START, tad nospiediet **OK**, lai sāktu programmas atskaņošanu.

GALVENĀS IEZĪMES

Mērogmaiņa (ZOOM)

Mērogmaiņas funkcija ļauj palielināt video attēlu, un lai pārvietotos pa palielināto attēlu.

Atkārtoti nospiediet **ZOOM**, lai izvēlētos kādu no mērogmaiņas opcijām:

ZOOM X 1	2 X
ZOOM X 2	4 X
ZOOM X 3	Normāls

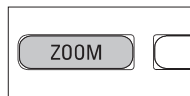

✓ PADOMS

JPEG darbību laikā secība ir šāda: 100%, 150%, 200%, 25%, 50% un parasts izmērs.

Atkārtošana

Atkārtoti nospiediet **REPEAT** atkārtošanas opcijām:

	DVD darbības	MP3 darbības	CD darbības	JPEG/DivX darbības
X 1	atkārto nodaļu	atkārto vienu	atkārto ierakstu	atkārto vienu
X 2	atkārto virsrakstu	atkārto mapi	atkārto visu	atkārto mapi
X 3	atkārto visu	atceļ atkārtošānu	atceļ atkārtošānu	atceļ atkārtošānu
X 4	atceļ atkārtošānu			

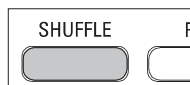

✓ PADOMS

Atkārtošanas funkcija ir arī pieejama JPEG, SD/ MMC utt. Darbības var atšķirties dažādiem atskaņojamiem mēdijiem.

SHUFFLE (atskaņošana jauktā secībā)

Nospiediet **SHUFFLE** uz tālvadības pults, lai atskaņotu visus ierakstus (CD diskēm), nodaļas (DVD diskēm) vai visus ierakstus izvēlētajā mapē/ visa diskā (MP3 diskēm) jauktā secībā.

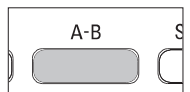

A-B atkārtošana

Atkārtot vai riņķot viena virsraksta ietvaros.

- Nospiediet **A-B** Jūsu izvēlētajā sākuma punktā;
↪ **A** parādās ekrānā.
- Vēlreiz nospiediet **A-B** punktā, kurā vēlaties atkārtošānu beigt.
↪ **AB** parādās ekrānā, un atkārtotajā epizodē sākas.
- Lai izietu no epizodes, nospiediet **A-B**.

Skaļuma vadība

- Grieziet rotējošo vadību ierīces kreisajā pusē, lai samazinātu vai palielinātu atskaņošanas skaļumu.

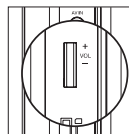

VISPĀRĒJĀ INFORMĀCIJA

Barošanas avoti

Šo ierīci darbina komplektā iekļautais AC adapteris, mašīnas adapteris vai iebūvētā litija baterija.

- Pārliecinieties, vai AC adaptera ieejas spriegums sakrīt ar vietējās līnijas spriegumu. Pretējā gadījumā AC adapteris un ierīce var tikt bojāta.
- Neaiztieciet AC adapteri ar slapjām rokām, lai pasargātu sevi no elektrošoka.
- Pievienojot mašīnas adapteri (cigarešu aizdedzinātāju), pārliecinieties, vai adaptera ieejas spriegums ir identisks ar mašīnas spriegumu.
- Atvienojiet AC adapteri no strāvas rozetes, ja ierīce netiks izmantota ilgu laiku.
- Pieturiet vadu, kad atvienojat AC adapteri. Neraujiet aiz strāvas vada.

Drošība un apkope

- Neizjauciet ierīci, jo lāzera stari ir bīstami acīm. Jebkādas labošanas darbus vajadzētu veikt kvalificētam personālam.
- Atvienojiet AC adapteri, lai pārtrauktu strāvas piegādi, ja šķidrums vai objekti ir nonākuši ierīces iekšpusē.
- Rūpējieties, lai ierīce nesaņemtu triecienus, jo tas var radīt darbības traucējumus.
- Dzirdes drošība: klausieties vidējā skaļumā. Austiņu lietošana lielā skaļumā var bojāt dzirdi.
- Svarīgi (modeļiem, kas aprīkoti ar austiņām): Philips garantē atbilstību tā audio atskaņotājiem noteikto maksimālo skaņas jaudu, kā to noteicis atbilstošs kvalitātes reglaments, tikai tad, ja tie tiek izmantoti ar oriģinālā modeļa austiņām. Gadījumā, ja tās ir jāmaina, mēs iesakām, lai Jūs sazināties piegādātāju, lai pasūtītu oriģinālajām austiņām identiskas, Philips ražojuma austiņas.
- Satiksmes drošība: nelietojiet braucot ar mašīnu vai vadot riteni, jo Jūs varat izraisīt satiksmes negadījumu.
- Nepakļaujiet ierīci stipra karstuma, ko rada karsējošs aprīkojums, vai tiešas saules gaismas ietekmei.
- Šis produkts nav ūdens izturīgs: nepieļaujiet Jūsu atskaņotāja nonākšanu ūdenī. Ūdens nonākšana atskaņotāja var radīt neatgriežamus bojājumus.
- Neizmantojiet tīrīšanas līdzekļus, kuri satur alkoholu, amoniju, benzīnu vai abrazīvus, jo tie var sabojāt atskaņotāju.
- Aparātu nedrīkst pakļaut saules, lietus, vēja u. tml. ietekmei. Nenovietojiet bīstamus objektus (ar šķidrumu pildītus priekšmetus, aizdegtas sveces) uz aparāta.
- Neaiztieciet lēcas!

⚠ Piezīme:

Ja atskaņotājs tiek izmantots ilgu laika periodu, tā virsma var būt sakarsusi. Tas ir normāli.

Dzirdes drošība

Klausieties vidējā skaļumā.

- Austiņu lietošana augstā skaļumā var bojāt Jūsu dzirdi. Šī ierīce var atskaņot skaņas decibelu diapazonā, kas var radīt dzirdes bojājumus normālām personām, pat klausoties mazāk nekā minūti. Augstākie decibeli ir domāti personām, kurām jau ir dzirdes problēmas.
- Skaņa var būt maldinoša. Pēc kāda laika Jūsu dzirde pierod pie skaņas augsta skaļuma. Pēc ilgākas šāda skaļuma klausīšanās, skaņa, ka sašķiet 'normāla' patiesībā var būt skaļa un Jūsu dzirdi bojājoša. Lai no tā izvairītos, skaļumu uzstādiat drošā līmenī, pirms Jūsu dzirde adaptējas.



Lai nodrošinātu drošu skaļuma līmeni:

- Skaļuma līmeni uzstādiat uz zema iestatījuma.
- Lēnām palieliniet skaņas skaļumu, kamēr Jūs varat dzirdēt skaidri un jūtaties ērti, bez traucējumiem.

Klausieties saprātīgu laika periodu:

- Ilgstoša skaņas iedarbība pat 'drošā' skaļuma līmenī, arī var bojāt dzirdi.
- Lietojiet ierīci saprātīgu laika periodu un ievērojiet atbilstošus pārtraukumus.

Izmantojot austiņas, pārliecinieties, ka ievērojat šādas vadlīnijas.

- Klausieties saprātīgā skaļumā un saprātīgu laika periodu.
- Esiet uzmanīgi, regulējot skaļumu, jo Jūsu dzirde pierod.
- Negrieziet skaļumu tādā līmenī, ka nedzirdat, kas notiek apkārt.
- Ierīci nevajadzētu lietot potenciāli draudīgās situācijās.
- Neizmantojiet austiņas braucot ar mašīnu, vadot divriteni, vizinoties ar skrituļslidām, utt., tas var izraisīt satiksmes negadījumu un ir aizliegts daudzās valstīs.

Disku apkope

- Nelīmējiet uz diskiem papīru vai uzlīmes.
- Neturiet diskus tiešā saules gaismā vai karsējošu avotu tuvumā.
- Glabājiet diskus disku kastītē vai somā pēc to atskaņošanas.
- Lai tīrītu, slaukiet diskus taisāma līnijā no centra uz malām ar mikstu drānu, kura nepūkojas.

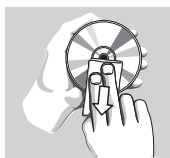

Pāriešana uz citu virsrakstu/ skaņdarbu/ nodaļu

Ja diskam ir vairāk kā viens virsraksts vai skaņdarbs, Jūs varat pāriet uz citu virsrakstu/ skaņdarbu/ nodaļu kā aprakstīts turpmāk:

- Viegli nospiediet ►► atskaņošanas laikā un izvēlieties nākošo virsrakstu/ skaņdarbu/ nodaļu.
- Viegli nospiediet ◀◀ atskaņošanas laikā, lai pārietu uz iepriekšējo virsrakstu/ skaņdarbu/ nodaļu.
- Lai tieši pārietu uz jebkuru virsrakstu, skaņdarbu vai nodaļu, reģistrējiet atbilstošo numuru, lietojot ciparu taustiņus (0–9).

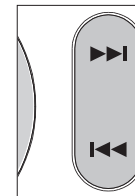

Meklēšana

Atskaņošanas laikā atkārtoti nospiediet ►, lai izpildītu kādu no meklēšanas uz priekšu opcijām.

Atkārtoti nospiediet ◀, lai izpildītu kādu no meklēšanas atpakaļ opcijām:

◀	►
2 x atpakaļ	2 x uz priekšu
4 x atpakaļ	4 x uz priekšu
8 x atpakaļ	8 x uz priekšu
16 x atpakaļ	16 x uz priekšu
32 x atpakaļ	32 x uz priekšu
normāls ātrums	normāls ātrums

Nospiediet **OK** vai ►||, lai atsāktu normālu atskaņošanu.

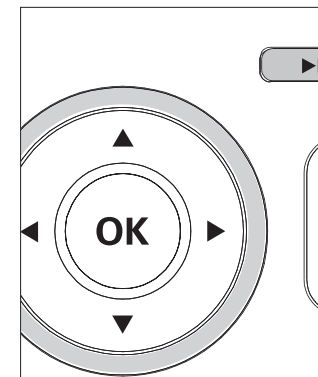

Audio izeju maiņa (VCD/ CD diskkiem)

Atkārtoti nospiediet **AUDIO** lai izvēlētos kādu no audio opcijām:

- 1x Monofonisks kreisais audio kanāls
- 2x Monofonisks labais audio kanāls
- 3x Stereo audio kanāls



✓ PADOMS

Šis taustiņš tiek izmantots audio valodu izvēlei DVD atskaņošanas laikā.

PAMATFUNCKIJAS

Failu, kuri saglabāti SD/ MMC kartē, atskaņošana

Pēc SD/ MMC kartes pievienošanas šim atskaņotājam Jūs varat atskaņot audio/ video failus, kuri saglabāti kartē, failu izvēloties ar ▲ ▼ un OK.

Failu, kuri saglabāti iPod atskaņotājā, atskaņošana

Pēc Jūsu iPod atskaņotāja pievienošanas, kā tas aprakstīts nodaļā 'Savienojumi', Jūs varat atskaņot failus, kuri saglabāti iPod atskaņotājā (meklēšana atpakaļ/ uz priekšu) un uz DVD atskaņotāja vai tieši uz Jūsu iPod atskaņotāja.

- | | |
|----------------|---|
| OK | Apstiprina izvēli. |
| ▶▶ | Sāk vai pārtrauc atskaņošanu. |
| ◀/▶ | Meklē atpakaļ/ uz priekšu. |
| ◀◀/▶▶ | Pārlec uz iepriekšējo/ nākamo ierakstu. |
| ■ | Beidz atskaņošanu. |
| MENU | Iziet no izvēlnes. |
| ▲ / ▼ | Izvēlas punktu izvēlnē. |
| REPEAT | Izvēlas atkārtošanas funkciju (ir pieejams atkārtot vienu/ visu/ izslēgt). |
| SHUFFLE | Izvēlas secības jaukšanas funkciju (ir pieejams jaukt visu/ albumu/ izslēgt). |

✓ PADOMS

- Lai lādētu Jūsu iPod atskaņotāju, Jums jāpievieno DVD atskaņotājs AC strāvai (vai cigarešu aizdedzinātāja ligzdai) un jāpārliecinās: Jūsu DVD ir izslēgts; VAI DVD atskaņotājs ir ieslēgts un pašreizējais avots ir 'iPod'.
- Ja baterija ir pilnībā izlādējusies (strāvas indikators mirgos kā sākotnējs brīdinājums), nekavējoties to uzlādējiet (neskatoties uz to, vai plānojat bateriju izmantot vai nē), lai paildzinātu baterijas darbības laiku.
- Nav iespējams lādēt Jūsu iPod ar DVD atskaņotāja iebūvēto bateriju.
- Pārliecinieties, ka lādējat Jūsu iPod atskaņotāju apstākļos, kad temperatūra nepārsniedz 35°C.

VISPĀRĒJĀ INFORMĀCIJA

Par LCD ekrāna apkopi

LCD ekrāns ir ražots, izmantojot augstas precizitātes tehnoloģiju. Tomēr Jūs varat redzēt sīkus melnus punktiņus un/ vai gaišus punktus (sarkanus, zilus, zaļus), kuri nepārtraukti parādās LCD ekrānā. Tas ir normāls darbības process un nenorāda uz darbības traucējumiem.

Informācija par vides aizsardzību

Mēs esam darījuši maksimālo, lai iesaiņošana būtu vienkārša sadalāma atsevišķos materiālos: kartons, PS, PE un PET.

Ierīce ir izgatavota no materiāliem, kuri pēc tā darbības izbeigšanās var tikt pārstrādāti, ko veic specializēti uzņēmumi. Lūdzu, ievērojiet vispārējos noteikumus par iesaiņojamā materiāla, izlietoto bateriju un veco iekārtu novietošanu speciāli tam paredzētajās vietās.

Informācija par autortiesībām

'DivX, DivX' sertifikāts un izmantotie logo ir DivX, Inc. zīmoli un izmantoti ar licenci.

Visas firmas zīmes un servisa zīmes ir to attiecīgo ražotāju īpašums.

Neatļauta materiāla, kurš iegūts no Interneta vai CD/VCD/DVD, kopēšana un izplatīšana pārkāpj autortiesību likumu un starptautiskos līgumus.

Dolby informācija: Ražots ar licenci no Dolby Laboratories. "Dolby", "Pro Logic" un dubult-D simbols ir Dolby Laboratories preču zīmes.

SAGATAVOŠANĀS

Strāvas padeve

AC/ DC strāvas adaptera lietošana

Savienojiet pievienoto strāvas adapteri ar ierīci un galveno strāvas padevi (kā parādīts zīmējumā).

✓ Padoms

Lai nesabojātu atskaņotāju; izslēdziet to pirms atvienojat AC strāvas adapteri.

Automašīnas strāvas adaptera lietošana

Savienojiet pievienoto mašīnas strāvas adapteri ar ierīci un cigarešu aizsmēķētāja izeju.

✓ Padoms

- Lai nesabojātu atskaņotāju; izslēdziet to pirms atvienojat AC strāvas adapteri.
- Kad savienojat ar mašīnas strāvas padevi (cigarešu aizsmēķētāja izeju), pārlicinieties par mašīnas strāvas voltāžas identitāti ar adapteri.
- Pārlicinieties, vai temperatūra ir zemāka par 35°C, ja DVD atskaņotājs ir pievienots DC16.0V mašīnā.

Jūsu tālvadības pults barošana

1. Atveriet bateriju nodalījuma durstiņas. Noņemiet aizsargplēvi (tikai lietojot pirmo reizi).
2. Ievietojiet 1 x litija 3V CR2025 tipa bateriju, tad aizveriet bateriju nodalījumu.

! BRĪDINĀJUMS

- Bateriju sastāvā ir ķīmiskas vielas, tāpēc tās ir jāizmet tām paredzētajās vietās.
- Pastāv bateriju eksplozijas draudi, ja tā ir ievietota nepareizi. Nomainiet bateriju tikai ar tā paša tipa bateriju.
- Nepareiza bateriju lietošana var izraisīt elektrolīta noplūdi, un tas var sabojāt bateriju nodalījumu vai izraisīt bateriju eksploziju.
- Izņemiet baterijas, ja ierīce ilgu laiku netiks lietota.

Savienojumi

Austiņu pievienošana

Pievienojiet austiņas Jūsu ierīces 1 vai 2 ligzdai.

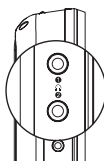
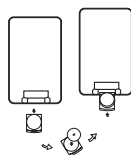
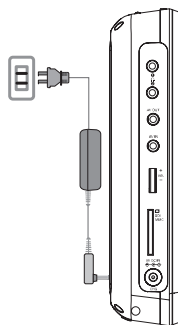

PAMATFUNKCIJAS

DivX® kompaktdisku atskaņošana

- Philips nodrošina Jūs ar DivX® VOD (Video on Demand (video uz pieprasījumu)) reģistrācijas kodu, kas ļauj Jums nomāt un pirkt video, izmantojot DivX® VOD pakalpojumus. Lai iegūtu vairāk informācijas, apmeklējiet mājas lapu internetā www.divx.com/vod.
- DivX® VOD izvēle atrodas video uzstādīšanas izvēlnē.
- Reģistrācijas kods parādīsies.
- Izmantojiet reģistrācijas kodu, lai iegādātos vai nomātu DivX® VOD servisa video interneta mājaslapā www.divx.com/vod, sekojiet instrukcijām un ielādējiet video CD-R diskā atskaņošanai uz šī DVD atskaņotāja.

✓ PADOMS:

Visi, no DivX® VOD ielādētie video, var tikt atskaņoti tikai ar šo DVD atskaņotāju.

MP3 kompaktdisku atskaņošana

Visas aprakstītās atskaņošanas funkcijas ir pieejamas MP3 kompaktdiskiem. Lūdzu, vairāk informācijas meklējiet attiecīgajās nodaļās.

Skaļuma kontrole, skaņdarbu pārlešana, meklēšana, atkārtošana, atskaņošana jauktā secībā, utt.

Izmantojiet ▲, ▼ taustiņus, lai izgaismotu Jūsu izvēlēto mūzikas mapi. Nospiediet **OK**, lai atskaņotu.

JPEG disku atskaņošana

Lietojiet ▲, ▼ taustiņus, lai izgaismotu Jūsu izvēlēto attēlu mapi. Nospiediet **OK**. Atskaņotājs automātiski reģistrēs slīdrādes režīmu.

Atskaņošanas laikā:

- Izmantojiet ◀, ▶, lai rotētu attēlu.
- Izmantojiet ▲, lai pagrieztu uz augšu/ uz leju.
- Izmantojiet ▼, lai pagrieztu pa labi/ pa kreisi.
- Nospiediet **MENU**, lai atgrieztos atpakaļ uz mapes ekrānu.
- Nospiediet **■**, lai ietu uz grupas pārskatu.
- Atkārtoti nospiediet **ZOOM**, lai parādītu attēlu dažādos mērogos.
- Lietojiet ▲, ▼, ◀, ▶, lai apskatītu palielināto attēlu (tikai tuvinātiem attēliem).

PAMATFUNCKIJAS

OSD (On Screen Display) valodas iestatīšanas ieslēgšana

Angļu valoda ir noklusētās vides valoda Jūsu atskaņotāja ekrāna displejā. Jūs varat izvēlēties lietot angļu, franču vai spāņu valodu Jūsu atskaņotāja ekrāna displejā.

Valsts	OSD valodas opcijas
Eiropa	Angļu, franču, spāņu

1. Viegli nospiediet **ON**, lai ieslēgtu atskaņotāju.
2. Nospiediet **SETUP**, lai ieslēgtu uzstādīšanas izvēlni.
3. Izvēlieties **Language** (valoda) un nospiediet **▼**.
4. Ritiniet un izvēlieties **OSD** un nospiediet **▶**, lai izvēlētos kādu no OSD valodas opcijām.
5. Izvēlieties Jums vēlamu valodu un nospiediet **OK**.

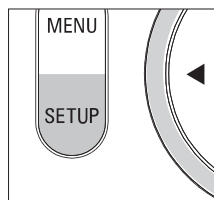

Diska ievietošana un ieslēgšana

1. Nospiediet **OPEN**, lai atvērtu disku nodalījuma durtiņas.
2. Ievietojiet Jūsu izvēlēto disku ar uzlīmes pusi uz augšu (arī tad, ja abpusēji ierakstīts DVD kompaktdisks ir ievietots). Pārliecinieties, vai tas ir kārtīgi ievietots padziļinājumā.
3. Viegli uzspiediet, lai aizvērtu durtiņas.
4. Pārbīdīd **POWER** slīdni uz **ON**, lai ieslēgtu atskaņotāju.

✓ PADOMS

Parasta mehāniska skaņa ir dzirdama atskaņošanas laikā.

DVD kompaktdisku atskaņošana

Pēc ieslēgšanas ievietojiet disku un aizveriet durtiņas, atskaņošana sāksies automātiski. Ekrānā tiks parādīts ievietotā diska tips. Var tikt lūgts izvēlēties nodaļu no izvēlnes. Lietojot **▲**, **▼**, **◀**, **▶** taustiņus, lai izgaismotu Jūsu izvēli, tad nospiediet OK.

☰ Piezīme:

Tā kā DVD filmas tiek ierakstītas dažādos laikos un vietās visā pasaulē, visiem atskaņotājiem ir reģionālie kodi un diskiem var būt izvēles reģionālais kods. Ja Jūs atskaņotājā ievietojat disku ar atšķirīgu reģionālo kodu, Jūs ekrānā redzēsiet reģionālā koda ziņojumu. Disku nevarēs atskaņot, un tas būs jāizņem.

Audio vai video kompaktdisku atskaņošana

Pēc ieslēgšanas ievietojiet disku un aizveriet durtiņas, ekrānā tiks parādīts ievietotā diska tips, kā arī diska saturs. Atskaņošana sāksies automātiski.

Atskaņojot VCD ar MTV/ Karaoke, nospiediet ciparu taustiņus (0-9), lai izvēlētos ierakstu, un nospiediet **▶||** vai **OK**, lai to atskaņotu. Nospiediet **TITLE/ RETURN**, lai atgrieztos izvēles izvēlnē.

SAGATAVOŠANĀS

Papildierīču pievienošana

- Izslēdziet Jūsu ierīci pirms pievienojat jebkādu papildierīci.
- Jūs varat pievienot atskaņotāju televizoram vai pastiprinātāju, lai priecātos par DVD kompaktdiskiem vai karaoki.

AV OUT

Pievienojiet izvēlēto ierīci tieši šim terminālam (nav nepieciešami iestatījumi DVD, iPod vai SD/ MMC režīmā).

AV IN

Uz DVD atskaņotāja paneļa atkārtoti nospiediet avota taustiņu (AV uz tālvadības pults), lai izvēlētos AV IN (AUX).

Savienojums	Video	Audio (kreisais)	Audio (labais)
Krāsa	Dzeltena	Balta	Sarkana

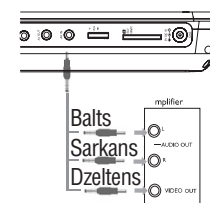
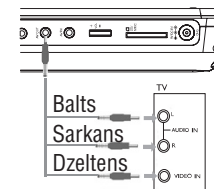

SM/ MMC kartes slots

Jūs varat atskaņot video/ audio/ attēlu failus, kas saglabāti SD/ MMC kartē, ievietojot to SD/ MMC CARD slotā.

Uz DVD atskaņotāja paneļa atkārtoti nospiediet avota taustiņu SOURCE (vai SD/ MMC CARD uz tālvadības pults), lai izvēlētos SD/ MMC avotu.

✓ PADOMS

Pārliecinieties, vai kartes metāla kontakts ir ievietots uz leju.

Doks iPod ierīcei

Jūs varat ievietot Jūsu iPod atskaņotāju saglabāto failu atskaņošanai vai lādēšanai. Tikai iPod classic, nano un touch ir atbalstīti.

iPod atskaņotāja pievienošana

1. Nospiediet **iPod**, lai ieslēgtu iPod režīmu.
→ 'Please connect the iPod' (Lūdzu, pievienojiet iPod) tiek parādīts.



2. Piespiediet **iPod EJECT** taustiņi, lai katapultētu doku iPod atskaņotājam.

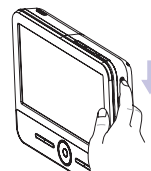

SAGATAVOŠANĀS

3. Izvelciet iPod savienotāju.

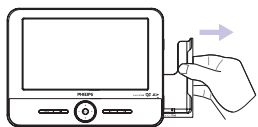

4. Ievietojiet Jūsu iPod atskaņotāju dokā.

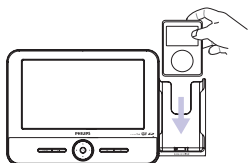

- 'Connecting to iPod' (iPod tiek pievienots) tiek parādīts. Apstiprināšana aizņems apmēram trīs sekundes.
→ Pēc apstiprināšanas, DVD un iPod atskaņotāju displeji izskatās šādi:

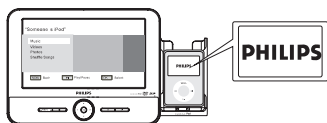

Lai izņemtu iPod atskaņotāju

Izņemiet iPod atskaņotāju, kā tas parādīts zīmējumā.

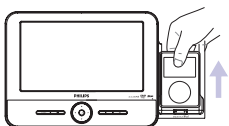

GALVENIE PASKAIDROJUMI

Par šo rokasgrāmatu

Šī rokasgrāmata sniedz vienkāršas instrukcijas par operācijām ar DVD atskaņotāju. Daži DVD kompaktdiski tomēr ir izstrādāti tādā veidā, ka tiem nepieciešamas īpašas darbības, vai tie pieļauj tikai zināmas operācijas atskaņošanas laikā. Šajos gadījumos atskaņotājs nevar izpildīt visas darba komandas. Kad tas notiek, lūdzu, apskatiet instrukcijas uz kompaktdiska.

Kad  simbols parādās ekrānā, darbība ar šo disku nav iespējama.

Operācijas ar tālvadības pulti

- Ja nav noteikts citādi, visas operācijas var vadīt ar tālvadības pulti. Vienmēr turiet tālvadības pulti tieši pret atskaņotāju, pārliecinieties, vai infrasarkanā staru plūsmā nav šķēršļu.
- Ja uz ierīces ir atbilstoši taustiņi, arī tos varat izmantot.

Navigācijas izvēlne

- Jūsu atskaņotājam ir izvēlne navigācijas sistēmai, lai dotu Jums padomus dažādos iestatījumos un operācijās.
- Lietojiet funkcionālos taustiņus, lai aktivizētu/ atceltu attiecīgās operācijas.
- Lietojiet ▲, ▼, ◀, ▶, lai pārvietotos izvēlnēs.
- Nospiediet **OK** taustiņu, lai apstiprinātu Jūsu izvēli.